

Mercedes-AMG GT 4-Türer Coupé



Preisliste gültig ab 25. Oktober 2022

AMG
DRIVING PERFORMANCE



Willkommen.

In der Markenwelt von Mercedes-AMG.



Höherer Fahrkomfort, breitere Ausstattungsvielfalt und eine maßgeschneiderte Edition für noch mehr Individualität. Das weltweit erfolgreiche AMG GT 4-Türer Coupé wird jetzt noch individueller und stärkt damit seine Position als perfekter automobiler Begleiter für jegliche Lebenssituationen.

Eine exklusive Edition unterstreicht den vielfältigen Charakter des viertürigen Sportwagens. Hinzu kommt eine erweiterte Auswahl an Rädern, Polsterbezügen, Zierteilen, Exterieur-Farben sowie ein neu abgestimmtes Fahrwerk mit einer noch größeren Spreizung zwischen Sportlichkeit und Komfort. Dank eines umfangreichen Updates im vergangenen Sommer ist das AMG GT 4-Türer Coupé technologisch bereits auf aktuellem Stand. Zu den Neuerungen gehören aktualisierte Fahrassistenzsysteme sowie das serienmäßige Widescreen-Cockpit samt Multimediasystem MBUX mit AMG spezifischen Anzeigen und Funktionen.

Sie ahnen es bereits: Es gibt nahezu grenzenlose Möglichkeiten, das Mercedes-AMG GT 4-Türer Coupé ganz nach Ihren persönlichen Wünschen zu gestalten. Nehmen Sie sich die Zeit, stöbern Sie in aller Ruhe in dieser Preisliste, konfigurieren Sie Ihr Wunschfahrzeug online und sprechen Sie uns vor Ort bei Ihrem Mercedes-AMG Partner an. Gerne können Sie auch eine Probefahrt vereinbaren und sich höchstpersönlich von unserem Anspruch überzeugen.

Ihr Mercedes-AMG Team

Über den detaillierten Umfang der Sonderausstattungen informiert Sie gerne Ihr Mercedes-AMG Partner. Weitere Informationen erhalten Sie unter www.mercedes-benz.de und über unsere Mercedes-Benz Kundenbetreuung: Montag bis Freitag von 07.30 – 20.00 Uhr
Telefon: 00800 9 7777777

Inhalt.

Vorwort	2
Produkt-Highlights	4
Modellvarianten und technische Daten	5
Design	7
Mercedes-AMG GT 43/53/63/63 S/63 S E Performance	
Zierelemente	
Lacke	
Kombinationsmöglichkeiten Polster und Lacke	
Elektromobilität	28
Serien- und Sonderausstattung	35
Exterieur	
Interieur	
Sicherheit und Assistenzsysteme	
Parken und Rangieren	
Infotainment, Navigation und Kommunikation	
Technik	
Antrieb	
Fahrwerk	
Weitere technische Daten	64
Service	66
Finanzdienstleistungen und Versicherungen	67
Fahrzeugabholung	68
Mercedes me connect	69



Produkt-Highlights.

Unerwartet vielseitig, unverkennbar AMG GT: das Mercedes-AMG GT 4-Türer Coupé.

Eigentlich der jüngste Spross der AMG GT-Familie und doch eher der große Bruder. Das Mercedes-AMG GT 4-Türer Coupé bietet die gewohnte Sportlichkeit der GT-Modelle mit höchstem Komfort für ein unvergleichliches Fahrerlebnis.

Agilität und Fahrdynamik

Das neu abgestimmte AMG RIDE CONTROL+ Fahrwerk basiert weiterhin auf einer Mehrkammerluftfederung, verbunden mit einer adaptiven, elektronisch angesteuerten Verstelldämpfung. Dieses Dämpfungssystem ist komplett neu: Erstmals kommen zwei so genannte Druckbegrenzungsventile zum Einsatz. Mithilfe dieser stufenlosen, außerhalb des Dämpfers angebrachten Regelventile lässt sich die Dämpfungskraft noch präziser an unterschiedliche Fahrbedingungen und die Fahrprogramme anpassen: Das Ergebnis ist eine deutlich höhere Spreizung zwischen straffer und komfortabler Auslegung.

Hochklassiges Interieur

Neu und einzigartig in der Mittelkonsole: acht integrierte, hochauflösende Displaytasten für Fahrprogramme, Steuerung des Getriebes, Fahrwerk, ESP®, Abgasanlage, Start-Stopp-Funktion, Lautstärkeregelung und Heckflügel.

Der Fond des neuen Mercedes-AMG GT 4-Türer Coupés bietet die Wahl zwischen drei unterschiedlichen Sitzkonfigurationen. Neben den serienmäßigen Einzelsitzen mit flachem Ablageflach besteht optional die Möglichkeit eine Sitzbank mit 3 Sitzflächen auszuwählen. Besonders großzügig: die dritte Option ein High-Class Fond mit zwei einzeln umlegbaren Sitzen, inklusive einer funktionellen Business-Mittelkonsole.

Fahrerassistenzsysteme und Sicherheit

Begeben Sie sich auf den Weg zum autonomen Fahren: Modernste Systeme unterstützen Sie situationsgerecht bei Geschwindigkeitsanpassung, Lenken und Kollisionsgefahr. Das Unfallrisiko sinkt – Passagiere und Verkehrsteilnehmer werden effektiv geschützt. So erreichen Sie Ihr Ziel entspannt und sicher.

Mercedes-Benz User Experience (MBUX)

MBUX gibt der User Experience eine neue Bedeutung. Es ist ein Zusammenspiel unterschiedlicher digitaler Funktionen und Innovationen. Erleben und genießen Sie Sprachbedienung auf einem faszinierenden Niveau – festgelegte Befehle waren gestern. Dank natürlichem Sprachverstehen gehorcht die LINGUATRONIC der MBUX hingegen auf fast jedes Wort. Mit dem Widescreen Cockpit bilden das 12,3" große Instrumenten-Display und das ebenfalls 12,3" große Media-Display eine optische Einheit ohne sichtbare Einfassung. Mit dem Assistenten „Hey Mercedes“ wird das Infotainment so zum Erlebnis.

E Performance

Der Mercedes-AMG GT 63 S E Performance bringt hochmoderne Hybridtechnologie nach Vorbild der Formel 1 in die Klasse der Hochleistungs-4-Türer. Die elektrifizierte Hinterachse, aktive Motorlager und die Hinterachslenkung schärfen die fahrdynamischen Qualitäten. Auf Wunsch fahren Sie zudem lautlos und lokal emissionsfrei.



Modellvarianten und technische Daten - Plug-in-Hybrid.

Typ	Motor/Zylinder Hubraum (cm³)	Getriebe	Nennleistung kW (PS) Drehmoment² Nm	Nennleistung kW (PS) Drehmoment Nm	Systemleistung kW (PS) Drehmoment Nm	Höchstgeschwindigkeit (km/h) Beschleunigung 0-100 km/h (s) elektr. Reichweite¹,³ (min. - max. km)	Verbrauch gewichtet kombiniert¹ (l/100 km) Stromverbrauch gewichtet kombiniert¹,⁴ (kWh/100 km)	CO₂-Emissionen gewichtet kombiniert¹ (g/km) Emissionsklasse	Preis Euro inkl. MwSt. exkl. MwSt.
			Verbrennungsmotor	E-Motor					
Mercedes-AMG GT 63 S E Performance	Benzin V8 3.982	AMG SPEEDSHIFT MCT 9G	470 (639) 900	150 (204) 300	620 (843) 1.470 ^⁵	316 2,9 13 - 13	7,9 - 7,9 12,0 - 12,0	180,0 - 180,0 EURO 6D-ISC-FCM	199.015,60 167.240,00

¹ Die angegebenen Werte sind die ermittelten „WLTP-CO₂-Werte i.S.v. Art. 2 Nr. 3 Durchführungsverordnung (EU) 2017/1153. Die Kraftstoffverbrauchswerte wurden auf Basis dieser Werte errechnet. Stromverbrauch und Reichweite wurden auf Grundlage der VO 2017/1151/EU ermittelt.

² Angaben zur Nennleistung und zum Nenndrehmoment nach Verordnung (EG) Nr. 595/2009 in der gegenwärtig geltenden Fassung.

³ Im realen Fahrbetrieb können Abweichungen im Vergleich zu den zertifizierten Normwerten auftreten. Die Realwerte werden von einer Vielzahl individueller Faktoren beeinflusst, z.B. individuelle Fahrweise, Umwelt- und Streckenverhältnisse

⁴ Der zertifizierte elektrische Verbrauch wird in der Regel mit maximaler AC Ladeleistung durch ein Mode 3 Kabel bestimmt. Daher wird empfohlen, Fahrzeuge mit einer HV-Batterie bevorzugt an einer Wallbox oder einer AC-Ladestation mit einem Mode 3 Kabel zu laden, um kürzere Ladezeiten und einen besseren Ladewirkungsgrad zu erreichen.

⁵ Gesamtsystem, je nach Gangkombination.



Jetzt Wunschrate berechnen: www.mercedes-benz.de/ratenrechner

Der mobile Ratenrechner: QR-Code scannen und ganz bequem die Leasing- und Finanzierungsraten für Ihren Mercedes berechnen.

Sämtliche Kaufpreise verstehen sich für die Serienausstattung ab Herstellerwerk. Bei Auslieferung über eine Niederlassung oder Vertretung fallen zusätzlich Überführungskosten an. Die Kaufpreise für Sonderausstattungen gelten nur für den Einbau im Herstellerwerk. Änderungen in Konstruktion und Ausführung sowie Irrtümer und Druckfehler sind vorbehalten. Die Abbildungen können auch Zubehör und Sonderausstattungen enthalten, die nicht zum serienmäßigen Lieferumfang gehören. Farbabweichungen sind drucktechnisch bedingt. Weitere Informationen zum offiziellen Kraftstoffverbrauch und zu den offiziellen spezifischen CO₂-Emissionen neuer Personenkraftwagen können dem „Leitfaden über den Kraftstoffverbrauch die CO₂-Emissionen und den Stromverbrauch neuer Personenkraftwagen“ entnommen werden, der an allen Verkaufsstellen und bei der DAT Deutsche Automobil Treuhand GmbH (www.dat.de) unentgeltlich erhältlich ist.

Modellvarianten und technische Daten.

Typ Coupé, 4-Sitzer, 4 Türen	Motor/Zylinder Hubraum (cm³)	Getriebe	Nennleistung kW (PS) Drehmoment² Nm	Höchstgeschwindigkeit (km/h) Beschleunigung 0-100 km/h (s)	Verbrauch kombiniert¹ (l/100 km) CO₂-Emissionen kombiniert¹ (g/km)	Emissionsklasse	Preis Euro inkl. MwSt. exkl. MwSt.
Mercedes-AMG GT 43	Benziner R6 mit EQ Boost 2.999	AMG SPEEDSHIFT TCT 9G	270 + 16 (367 + 22) 500	270 5,0	9,9 - 9,2 226 - 209	EURO 6D-ISC-FCM	102.518,50 86.150,00
Mercedes-AMG GT 43 4MATIC+	Benziner R6 mit EQ Boost 2.999	AMG SPEEDSHIFT TCT 9G	270 + 16 (367 + 22) 500	270 4,9	10,0 - 9,2 226 - 209	EURO 6D-ISC-FCM	105.969,50 89.050,00
Mercedes-AMG GT 53 4MATIC+	Benziner R6 mit EQ Boost 2.999	AMG SPEEDSHIFT TCT 9G	320 + 16 (435 + 22) 520	285 4,5	10,0 - 9,2 226 - 209	EURO 6D-ISC-FCM	120.547,00 101.300,00
Mercedes-AMG GT 63 4MATIC+	Benziner V8 3.982	AMG SPEEDSHIFT MCT 9G	430 (585) 800	310 3,4	13,5 - 12,5 308 - 284	EURO 6D-ISC-FCM	161.721,00 135.900,00
Mercedes-AMG GT 63 S 4MATIC+	Benziner V8 3.982	AMG SPEEDSHIFT MCT 9G	470 (639) 900	315 3,2	13,5 - 13,0 308 - 295	EURO 6D-ISC-FCM	178.738,00 150.200,00

¹ Die angegebenen Werte sind die ermittelten WLTP-CO2-Werte i.S.v. Art. 2 Nr. 3 Durchführungsverordnung (EU) 2017/1153. Die Kraftstoffverbrauchswerte wurden auf Basis dieser Werte errechnet. Stromverbrauch und Reichweite wurden auf Grundlage der VO 2017/1151/EU ermittelt.

² Angaben zur Nennleistung und zum Nenndrehmoment nach Verordnung (EG) Nr. 595/2009 in der gegenwärtig geltenden Fassung.



Jetzt Wunschrate berechnen: www.mercedes-benz-bank.de/ratenrechner-mercedes-amg-gt-coupe

Der mobile Ratenrechner: QR-Code scannen und ganz bequem die Leasing- und Finanzierungsraten für Ihren Mercedes berechnen.

Sämtliche Kaufpreise verstehen sich für die Serienausstattung ab Herstellerwerk. Bei Auslieferung über eine Niederlassung oder Vertretung fallen zusätzlich Überführungskosten an. Die Kaufpreise für Sonderausstattungen gelten nur für den Einbau im Herstellerwerk. Änderungen in Konstruktion und Ausführung sowie Irrtümer und Druckfehler sind vorbehalten. Die Abbildungen können auch Zubehör und Sonderausstattungen enthalten, die nicht zum serienmäßigen Lieferumfang gehören. Farbabweichungen sind drucktechnisch bedingt. Weitere Informationen zum offiziellen Kraftstoffverbrauch und den offiziellen spezifischen CO₂-Emissionen neuer Personenkraftwagen können dem „Leitfaden über den Kraftstoffverbrauch, die CO₂-Emissionen und den Stromverbrauch neuer Personenkraftwagen“ entnommen werden, der an allen Verkaufsstellen und bei der DAT Deutsche Automobil Treuhand GmbH (www.dat.de) unentgeltlich erhältlich ist.

Design.



Lines und Design-Pakete	8
Serienausstattung Exterieur	8
Serienausstattung Interieur	12
AMG Sondereditionen	17
AMG Night-Paket Exterieur	19
AMG Night-Paket Exterieur II	20
AMG Chrom-Paket Exterieur	20
AMG Aerodynamik-Paket	21
V8 Styling Paket Exterieur	21
AMG Carbon-Paket Exterieur	22
AMG Carbon-Paket Exterieur II	22
Zierelemente	23
Lacke	24
Kombinationsmöglichkeiten Polster und Lacke	26

Design.

Lines und Design-Pakete Serienausstattung Exterieur

Elemente der Serienausstattung im Exterieur: AMG-spezifische Kühlerverkleidung; ausfahrbarer Heckflügel; Motorhaube mit Powerdomes; Zierteil auf den vorderen Kotflügeln in Hochglanzchrom; MULTIBEAM LED (642) Scheinwerfer inklusive Adaptiver Fernlicht-Assistent Plus (628); Heckleuchten in LED-Technik mit Lauflichtblinker; EASY-PACK Heckklappe (890); Typkennzeichnung auf vorderen Kotflügeln und Heckdeckel.

Mercedes-AMG GT 43/43 4MATIC+/53 4MATIC+: Frontschürze in Wagenfarbe mit fließendem A-Wing, Frontsplitter in Wagenfarbe, großen seitlichen Lufteinlässen mit horizontaler Lamelle in Schwarz sowie Flics in Hochglanzschwarz; Heckschürze in Wagenfarbe, unterer Teil schwarz in Diffusoroptik mit Zierteil in Hochglanzschwarz sowie runde Doppelendrohrblenden in Hochglanzchrom links und rechts; Seitenschweller in Wagenfarbe; 48,3 cm (19") AMG Leichtmetallräder im 10-Speichen-Design, vanadiumsilber lackiert (RVA).

Mercedes-AMG GT 63 S E Performance: Frontschürze in Wagenfarbe mit Jet-Wing und Zierleiste in Silberchrom, vorgezogener Frontsplitter in Silberchrom sowie große seitliche Lufteinlässe umrahmt von schwarzen Luftleitelementen und senkrechten Lamellen in Schwarz; Heckschürze in Wagenfarbe, unterer Teil mit Diffusor in Hochglanzschwarz und Diffusorblade mit Zierleiste in Silberchrom sowie trapezförmige Doppelendrohrblenden in Hochglanzchrom mit außenliegender Riffelung links und rechts; spezifische Seitenschweller in Wagenfarbe lackiert mit Einleger in Silberchrom; Zierteil auf den vorderen Kotflügeln in Hochglanzchrom; 50,8 cm (20") AMG Leichtmetallräder im 5-Doppelspeichen-Design, tantalgrau lackiert und glanzgedreht (RZU); AMG Bremssättel bronzefarben lackiert, als Bestandteil der AMG Keramik Hochleistungs-Verbundbremsanlage (B07); "E Performance"-Schriftzug auf vorderen Kotflügeln; Heckdeckel mit rot eingefasstem „63 S“-Schriftzug.

Mercedes-AMG GT 63 4MATIC+: Frontschürze in Wagenfarbe mit Jet-Wing und Zierleiste in Silberchrom, vorgezogener Frontsplitter in Wagenfarbe sowie große seitliche Lufteinlässe umrahmt von schwarzen Luftleitelementen und senkrechten Lamellen in Schwarz; Heckschürze in Wagenfarbe, unterer Teil mit Diffusor und Diffusorblade in Hochglanzschwarz sowie trapezförmige Doppelendrohrblenden in Hochglanzchrom links und rechts; spezifische Seitenschweller in Wagenfarbe lackiert; 48,3 cm (19") AMG Leichtmetallräder im 10-Speichen-Design, vanadiumsilber lackiert (RVA); Bremssättel rot lackiert (U70).

Mercedes-AMG GT 63 S 4MATIC+: Frontschürze in Wagenfarbe mit Jet-Wing und Zierleiste in Silberchrom, vorgezogener Frontsplitter in Wagenfarbe sowie große seitliche Lufteinlässe umrahmt von schwarzen Luftleitelementen und senkrechten Lamellen in Schwarz; Heckschürze in Wagenfarbe, unterer Teil mit Diffusor in Hochglanzschwarz und Diffusorblade mit Zierleiste in Silberchrom sowie trapezförmige Doppelendrohrblenden in Hochglanzchrom mit außenliegender Riffelung links und rechts; spezifische Seitenschweller in Wagenfarbe lackiert mit Einleger in Silberchrom; 50,8 cm (20") AMG Leichtmetallräder im 5-Doppelspeichen-Design, tantalgrau lackiert und glanzgedreht (RZU); Kraftstoffbehälter mit größerem Volumen (80l) (915).



Code

Preis Euro
inkl. MwSt.
exkl. MwSt.

Mercedes-AMG
GT 63 S E Performance

Mercedes-AMG
GT 43

Mercedes-AMG
GT 43 4MATIC+

Mercedes-AMG
GT 53 4MATIC+

Mercedes-AMG
GT 63 4MATIC+

Mercedes-AMG
GT 63 S 4MATIC+

S

S

S

S

S







S

0,00

0,00

Design.

Lines und Design-Pakete Serienausstattung Exterieur

		Code	Preis Euro inkl. MwSt. exkl. MwSt.	Mercedes-AMG GT 63 S E Performance	Mercedes-AMG GT 43	Mercedes-AMG GT 43 4MATIC+	Mercedes-AMG GT 53 4MATIC+	Mercedes-AMG GT 63 4MATIC+	Mercedes-AMG GT 63 S 4MATIC+
48,3 cm (19") AMG Leichtmetallräder im 10-Speichen-Design aerodynamisch optimiert, vanadiumsilber lackiert mit VA 255/45 R 19 auf 9,5 J x 19 H 2 ET 22 und HA 285/40 R 19 auf 11,0 J x 19 H 2 ET 17		RVA	0,00 0,00	–	S	S	S	S	–
50,8 cm (20") AMG Leichtmetallräder im 5-Doppelspeichen-Design aerodynamisch optimiert, tantalgrau lackiert und glanzgedreht mit VA 265/40 ZR 20 auf 9,5 J x 20 H 2 ET 25,1 und HA 295/35 ZR 20 auf 11,0 J x 20 H 2 ET 20		RZU	1.309,00 1.100,00	S	●	●	●	●	S
48,3 cm (19") AMG Leichtmetallräder im 5-Doppelspeichen-Design aerodynamisch optimiert, tantalgrau lackiert mit VA 255/45 R 19 auf 9,5 J x 19 H 2 ET 22,5 und HA 285/40 R 19 auf 11,0 J x 19 H 2 ET 17		RSU	238,00 200,00	–	●	●	●	●	–
48,3 cm (19") AMG Leichtmetallräder im 5-Doppelspeichen-Design aerodynamisch optimiert, mattschwarz lackiert und glanzgedreht mit VA 255/45 R 19 auf 9,5 J x 19 H 2 ET 22,5 und HA 285/40 R 19 auf 11,0 J x 19 H 2 ET 17		RSV	833,00 700,00	–	●	●	●	●	–
50,8 cm (20") AMG Leichtmetallräder im Vielspeichen-Design titangrau lackiert und glanzgedreht mit VA 265/40 ZR 20 auf 9,5 J x 20 H 2 ET 25,1 und HA 295/35 ZR 20 auf 11,0 J x 20 H 2 ET 20		RVM	1.547,00 1.300,00 238,00 200,00	– ●	● –	● –	● –	● –	– ●
50,8 cm (20") AMG Leichtmetallräder im 10-Doppelspeichen-Design tantalgrau lackiert und glanzgedreht mit VA 265/40 ZR 20 auf 9,5 J x 20 H 2 ET 25,1 und HA 295/35 ZR 20 auf 11,0 J x 20 H 2 ET 20		RVO	1.785,00 1.500,00 476,00 400,00	– ●	● –	● –	● –	● –	– ●

● lieferbar gegen Mehrpreis

○ als Sonderausstattung ohne Mehrpreis lieferbar

S Serienausstattung

– nicht lieferbar

Abbildungen können Sonderausstattungen beinhalten.

Design.

Lines und Design-Pakete Serienausstattung Exterieur

	Code	Preis Euro inkl. MwSt. exkl. MwSt.	Mercedes-AMG GT 63 S E Performance	Mercedes-AMG GT 43	Mercedes-AMG GT 43 4MATIC+	Mercedes-AMG GT 53 4MATIC+	Mercedes-AMG GT 63 4MATIC+	Mercedes-AMG GT 63 S 4MATIC+
50,8 cm (20") AMG Leichtmetallräder im Vielspeichen-Design schwarz matt lackiert und Felgenhorn glanzgedreht mit VA 265/40 ZR 20 auf 9,5 J x 20 H 2 ET 25,1 und HA 295/35 ZR 20 auf 11,0 J x 20 H 2 ET 20	RVN	2.142,00 1.800,00 833,00 700,00	–	●	●	●	●	–
50,8 cm (20") AMG Leichtmetallräder im 10-Doppelspeichen-Design schwarz matt lackiert und glanzgedreht mit VA 265/40 ZR 20 auf 9,5 J x 20 H 2 ET 25,1 und HA 295/35 ZR 20 auf 11,0 J x 20 H 2 ET 20	RVP	2.380,00 2.000,00 1.071,00 900,00	–	●	●	●	●	–
53,3 cm (21") AMG Schmiederäder im Kreuzspeichen-Design titangrau lackiert und glanzgedreht mit VA 275/35 ZR 21 auf 10,0 J x 21 H 2 ET 30 und HA 315/30 ZR 21 auf 11,5 J x 21 H 2 ET 30 Bei Wahl von Sportreifen (R03) nur mit AMG DYNAMIC PLUS Paket (P71)	RWD	3.510,50 2.950,00 2.201,50 1.850,00	–	●	●	●	●	–
53,3 cm (21") AMG Schmiederäder im 5-Doppelspeichen-Design tantalgrau lackiert und glanzgedreht mit VA 275/35 ZR 21 auf 10,0 J x 21 H 2 ET 30, HA 315/30 ZR 21 auf 11,5 J x 21 H 2 ET 30 Bei Wahl von Sportreifen (R03) nur mit AMG DYNAMIC PLUS Paket (P71)	RWI	3.986,50 3.350,00 2.677,50 2.250,00	–	●	●	●	●	–
53,3 cm (21") AMG Schmiederäder im Kreuzspeichen-Design schwarz matt lackiert und Felgenhorn glanzgedreht mit VA 275/35 ZR 21 auf 10,0 J x 21 H 2 ET 30 und HA 315/30 ZR 21 auf 11,5 J x 21 H 2 ET 30 Bei Wahl von Sportreifen (R03) nur mit AMG DYNAMIC PLUS Paket (P71)	RWE	4.105,50 3.450,00 2.796,50 2.350,00	–	●	●	●	●	–
53,3 cm (21") AMG Schmiederäder im 5-Doppelspeichen-Design schwarz matt lackiert und Felgenhorn glanzgedreht mit VA 275/35 ZR 21 mit 10,0 J x 21 H 2 ET 30 und HA 315/30 ZR 21 mit 11,5 J x 21 H 2 ET 30 Bei Wahl von Sportreifen (R03) nur mit AMG DYNAMIC PLUS Paket (P71)	RWC	4.343,50 3.650,00 3.034,50 2.550,00	●	●	●	●	●	–

Design.

Lines und Design-Pakete Serienausstattung Exterieur

53,3 cm (21") AMG Schmiederäder im 5-Doppelspeichen-Design

schwarz matt lackiert und Außenhorn glanzgedreht mit

VA 275/35 ZR 21 auf 10,0 J x 21 H 2 ET 30, HA 315/30 ZR 21 auf 11,5 J x 21 H 2 ET 30

Bei Wahl von Sportreifen (R03) nur mit AMG DYNAMIC PLUS Paket (P71)



Code

Preis Euro
inkl. MwSt.
exkl. MwSt.

Mercedes-AMG
GT 63 S E Performance

Mercedes-AMG
GT 43

Mercedes-AMG
GT 43 4MATIC+

Mercedes-AMG
GT 53 4MATIC+

Mercedes-AMG
GT 63 4MATIC+

Mercedes-AMG
GT 63 S 4MATIC+

RWK

4.581,50

3.850,00

3.272,50

2.750,00

–

●

●

●

●

–

●

–

–

–

–

●

Bitte beachten Sie: Je geringer bei einer bestimmten Radgröße der Querschnitt der Reifen ist, desto schlechter ist der Fahrkomfort auf schlechten Straßen. Abroll- und Dämpfungskomfort nehmen ab und die Gefahr, dass es beim Überfahren von Hindernissen zu Beschädigung von Reifen und Rädern kommt, steigt.

● lieferbar gegen Mehrpreis

○ als Sonderausstattung ohne Mehrpreis lieferbar

S Serienausstattung

– nicht lieferbar

Abbildungen können Sonderausstattungen beinhalten.

Design.

Lines und Design-Pakete Serienausstattung Interieur

Elemente der Serienausstattung im Interieur: Erweiterte Funktionen MBUX (355); Festplatten-Navigation (365); Digitales Radio (537); Kommunikationsmodul (LTE) für die Nutzung von Mercedes me connect Diensten (362); Klimatisierungsautomatik THERMATIC (580); KEYLESS-GO Startfunktion; Ambientebeleuchtung (891) in 64 Farben mit 10 Farbwelten und 2 Effekten; Sitzheizung für Fahrer und Beifahrer (873); Innenhimmel Stoff schwarz (51U); Zierelemente Klavierlackoptik schwarz (H80); AMG Drive Unit im V8-Stil mit 8 hochauflösenden Displayschaltern, Gangwählhebel mit geprägtem AMG Wappen, großflächiger Einfassung in Silberchrom und Ausführung des inneren Bereichs in Klavierlackoptik schwarz; AMG Lenkradtasten (U88); Ablagefach vorne mit 12V-Steckdose und Armauflage mit Fach inkl. 2 USB-Anschlüssen und SD-Karten-Slot; AMG Fußmatten mit „AMG“ Schriftzug; AMG Einstiegsleisten in Edelstahl gebürstet mit „AMG“ Schriftzug; 2 Einzelsitze und Ablagefach im Fond; Ablage-Paket (30P); AMG Fahrzeugschlüssel; Warmweste für Fahrer (70B).

Mercedes-AMG GT 43/43 4MATIC+/53 4MATIC+: AMG Performance Lenkrad in Leder Nappa (L6J) im 3-Doppelspeichen-Design, unten abgeflacht mit Lenkradblende in Silberchrom und „AMG“ Schriftzug Touch-Bedienfeldern und galvanisierten Lenkradschalt paddles; AMG Sportsitze in Ledernachbildung ARTICO / Mikrofaser MICROCUT schwarz mit Kontrastziernaht in Kristallgrau und Blende in Silberchrom mit „AMG“ Schriftzug.

Mercedes-AMG GT 63 S E Performance: AMG Performance Lenkrad in Leder Nappa/Mikrofaser MICROCUT (L6K) schwarz im 3-Doppelspeichen-Design, unten abgeflacht mit Lenkradblende in Silberchrom und „AMG“ Schriftzug, Touch-Bedienfeldern und galvanisierten Lenkradschalt paddles; AMG Sportsitze in Leder Nappa schwarz mit Kontrastziernaht in Kristallgrau, geprägtem AMG Wappen in den Kopfstützen und Blende in Silberchrom mit „AMG“ Schriftzug; Burmester® Surround-Soundsystem (810).

Mercedes-AMG GT 63 4MATIC+: AMG Performance Lenkrad in Leder Nappa (L6J) im 3-Doppelspeichen-Design, unten abgeflacht mit Lenkradblende in Silberchrom und „AMG“ Schriftzug, AMG Lenkradtasten (U88), Touch-Bedienfeldern und galvanisierten Lenkradschalt paddles; AMG Sportsitze in Leder Nappa schwarz mit Kontrastziernaht in Kristallgrau und Blende in Silberchrom mit „AMG“ Schriftzug; MBUX Multimediasystem mit Widescreen-Cockpit (868), bestehend aus 12,3 Zoll großem Instrumenten-Display und Media-Display unter einer durchgängigen Glasscheibe; Burmester® Surround-Soundsystem (810).

Mercedes-AMG GT 63 S 4MATIC+: AMG Performance Lenkrad in Leder Nappa / Mikrofaser MICROCUT (L6K), unten abgeflacht mit Lenkradblende in Silberchrom und „AMG“ Schriftzug, AMG Lenkradtasten (U88), Touch-Bedienfeldern und galvanisierten Lenkradschalt paddles; AMG Sportsitze in Leder Nappa schwarz mit Kontrastziernaht in Kristallgrau, geprägtem AMG Wappen in den Kopfstützen und Blende in Silberchrom mit „AMG“ Schriftzug; MBUX Multimediasystem mit Widescreen-Cockpit (868), bestehend aus 12,3 Zoll großem Instrumenten-Display und Media-Display unter einer durchgängigen Glasscheibe; Burmester® Surround-Soundsystem (810).



Code

Preis Euro
inkl. MwSt.
exkl. MwSt.

Mercedes-AMG
GT 63 S E Performance

Mercedes-AMG
GT 43

Mercedes-AMG
GT 43 4MATIC+

Mercedes-AMG
GT 53 4MATIC+

Mercedes-AMG
GT 63 4MATIC+

Mercedes-AMG
GT 63 S 4MATIC+

S

S

S

S

S

S

0,00
0,00







Design.

Lines und Design-Pakete Serienausstattung Interieur

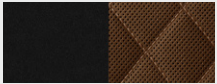
	Code	Preis Euro inkl. MwSt. exkl. MwSt.	Mercedes-AMG GT 63 S E Performance	Mercedes-AMG GT 43	Mercedes-AMG GT 43 4MATIC+	Mercedes-AMG GT 63 4MATIC+	Mercedes-AMG GT 63 4MATIC+	Mercedes-AMG GT 63 S 4MATIC+
Polster Ledernachbildung ARTICO/Mikrofaser MICROCUT schwarz Nicht mit High-Class Fond (224), Cupholder temperiert (311), Sitzklimatisierung für Fahrer und Beifahrer (401), Multikontursitz-Paket (409), Aktiv-Multikontursitz-Paket (432), AMG Performance Sitze (555), MANUFAKTUR Innenhimmel Mikrofaser MICROCUT macchiatobeige (65U), Sitzheizung Plus für Fahrer und Beifahrer (902) oder Wärme-Komfort-Paket (P68)	601	0,00 0,00	–	S	S	S	–	–
Polster Leder Nappa schwarz Nicht mit Sitzkomfort-Paket (P65)	801	2.618,00 2.200,00	S	●	●	●	S	S
Polster Leder Exklusiv Nappa schwarz Nur mit Memory-Paket (275) Nicht mit Sitzkomfort-Paket (P65)	501	5.355,00 4.500,00 2.737,00 2.300,00	–	●	●	●	–	–
Polster Leder Exklusiv Nappa red pepper/schwarz Nur mit Memory-Paket (275) Nicht mit Sitzkomfort-Paket (P65)	507	5.771,50 4.850,00 3.153,50 2.650,00	–	●	●	●	–	–
Polster Leder Exklusiv Nappa zweifarbig schwarz/titangrau pearl Nur mit Memory-Paket (275), AMG Fußmatten (U26) und Spiegel-Paket (P49) Nicht mit MANUFAKTUR Lenkrad zweifarbig in Leder Nappa (418), Innenhimmel Stoff schwarz (51U), Entfall zweifarbiges Lenkrad (B23), MANUFAKTUR Fußmatten Hochflor mit gesticktem AMG Logo (B62) oder Sitzkomfort-Paket (P65)	528	5.771,50 4.850,00 3.153,50 2.650,00	–	●	●	●	–	–
Polster Leder Exklusiv Nappa/Mikrofaser MICROCUT schwarz Nur mit AMG Performance Sitze (555) und Sitzkomfort-Paket (P65) oder Memory-Paket (275) Nicht mit Sitzklimatisierung für Fahrer und Beifahrer (401), Aktiv-Multikontursitz-Paket (432), MANUFAKTUR Innenhimmel Mikrofaser MICROCUT macchiatobeige (65U), Sitzheizung Plus für Fahrer und Beifahrer (902), Fahrassistenz-Paket Plus (P20) oder Wärme-Komfort-Paket (P68)	701	5.831,00 4.900,00 3.213,00 2.700,00	–	●	●	●	–	–
Polster Leder Exklusiv Nappa/Mikrofaser MICROCUT schwarz Nur mit AMG Performance Sitze (555) und Sitzkomfort-Paket (P65) oder Memory-Paket (275) Nicht mit Sitzklimatisierung für Fahrer und Beifahrer (401), Aktiv-Multikontursitz-Paket (432), MANUFAKTUR Innenhimmel Mikrofaser MICROCUT macchiatobeige (65U), Sitzheizung Plus für Fahrer und Beifahrer (902), Fahrassistenz-Paket Plus (P20) oder Wärme-Komfort-Paket (P68)	711	5.831,00 4.900,00 3.213,00 2.700,00	–	●	●	●	–	–



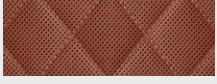

Design.

Lines und Design-Pakete Serienausstattung Interieur

	Code	Preis Euro inkl. MwSt. exkl. MwSt.	Mercedes-AMG GT 63 S E Performance	Mercedes-AMG GT 43	Mercedes-AMG GT 43 4MATIC+	Mercedes-AMG GT 53 4MATIC+	Mercedes-AMG GT 63 4MATIC+	Mercedes-AMG GT 63 S 4MATIC+
MANUFAKTUR Polster Leder Exklusiv Nappa STYLE sattelbraun/schwarz Nur mit Memory-Paket (275) Nicht mit Sitzkomfort-Paket (P65)	 554	6.247,50 5.250,00 3.629,50 3.050,00	– ●	● –	● –	● –	– ●	– ●
MANUFAKTUR Polster Leder Exklusiv Nappa STYLE tartufobraun/schwarz Nur mit Memory-Paket (275) und Spiegel-Paket (P49) Nicht mit MANUFAKTUR Lenkrad zweifarbig in Leder Nappa (418), Innenhimmel Stoff schwarz (51U), Entfall zweifarbiges Lenkrad (B23), MANUFAKTUR Fußmatten Hochflor mit gesticktem AMG Logo (B62) oder Sitzkomfort-Paket (P65)	 564	6.247,50 5.250,00 3.629,50 3.050,00	– ●	● –	● –	● –	– ●	– ●
MANUFAKTUR Polster Leder Exklusiv Nappa STYLE macchiato beige/magmagrau Enthält MANUFAKTUR Innenhimmel Mikrofaser MICROCUT macchiato beige (65U) Nur mit Memory-Paket (275) und Fondsitzebank 3-sitzig (568) oder High-Class Fond (224) Nicht mit Sitzkomfort-Paket (P65) oder AMG Performance Lenkrad in Leder Nappa/Mikrofaser MICROCUT (L6K)	 565	6.247,50 5.250,00 3.629,50 3.050,00	– ●	● –	● –	● –	– ●	– ●
MANUFAKTUR Polster Leder Exklusiv Nappa yachtblau/schwarz Nur mit Memory-Paket (275), AMG Performance Lenkrad in Leder Nappa (L6J), Spiegel-Paket (P49) und Fondsitzebank 3-sitzig (568) oder High-Class Fond (224) Nicht mit MANUFAKTUR Innenhimmel Mikrofaser MICROCUT macchiato beige (65U) oder Sitzkomfort-Paket (P65)	 952	8.865,50 7.450,00 6.247,50 5.250,00	– ●	● –	● –	● –	– ●	– ●
MANUFAKTUR Polster Leder Exklusiv Nappa sienabraun/schwarz Nur mit Memory-Paket (275), AMG Performance Lenkrad in Leder Nappa (L6J), Spiegel-Paket (P49) und Fondsitzebank 3-sitzig (568) oder High-Class Fond (224) Nicht mit MANUFAKTUR Innenhimmel Mikrofaser MICROCUT macchiato beige (65U) oder Sitzkomfort-Paket (P65)	 954	8.865,50 7.450,00 6.247,50 5.250,00	– ●	● –	● –	● –	– ●	– ●
MANUFAKTUR Polster Leder Exklusiv Nappa classicrot/schwarz Nur mit Memory-Paket (275), AMG Performance Lenkrad in Leder Nappa (L6J), Spiegel-Paket (P49) und Fondsitzebank 3-sitzig (568) oder High-Class Fond (224) Nicht mit MANUFAKTUR Innenhimmel Mikrofaser MICROCUT macchiato beige (65U) oder Sitzkomfort-Paket (P65)	 957	8.865,50 7.450,00 6.247,50 5.250,00	– ●	● –	● –	● –	– ●	– ●
MANUFAKTUR Polster Leder Exklusiv Nappa nevgrau/schwarz Nur mit Memory-Paket (275), AMG Performance Lenkrad in Leder Nappa (L6J), Spiegel-Paket (P49) und Fondsitzebank 3-sitzig (568) oder High-Class Fond (224) Nicht mit MANUFAKTUR Innenhimmel Mikrofaser MICROCUT macchiato beige (65U) oder Sitzkomfort-Paket (P65)	 958	8.865,50 7.450,00 6.247,50 5.250,00	– ●	● –	● –	● –	– ●	– ●

Design.

Lines und Design-Pakete Serienausstattung Interieur

	Code	Preis Euro inkl. MwSt. exkl. MwSt.	Mercedes-AMG GT 63 S E Performance	Mercedes-AMG GT 43	Mercedes-AMG GT 43 4MATIC+	Mercedes-AMG GT 53 4MATIC+	Mercedes-AMG GT 63 4MATIC+	Mercedes-AMG GT 63 S 4MATIC+
MANUFAKTUR Polster Leder Exklusiv Nappa tiefweiß/schwarz Nur mit Memory-Paket (275), AMG Performance Lenkrad in Leder Nappa (L6J), Spiegel-Paket (P49) und Fondsitzebank 3-sitzig (568) oder High-Class Fond (224) Nicht mit MANUFAKTUR Innenhimmel Mikrofaser MICROCUT macchiatobeige (65U) oder Sitzkomfort-Paket (P65)		959 8.865,50 7.450,00 6.247,50 5.250,00	– ●	● –	● –	● –	– ●	– ●
Innenhimmel Stoff schwarz Der Innenhimmel ist je nach Polsterung in der Farbe Schwarz ausgeführt und ergänzt damit den stimmigen Gesamteindruck Ihres Interieurs.		51U 0,00 0,00	S	S	S	S	S	S
MANUFAKTUR Innenhimmel Mikrofaser MICROCUT macchiatobeige Der hochwertige MANUFAKTUR Innenhimmel Mikrofaser MICROCUT ist in der Farbe macchiatobeige ausgeführt und ergänzt damit den exklusiven Gesamteindruck Ihres Interieurs. Nur mit Polster MANUFAKTUR Leder Exklusiv Nappa STYLE macchiatobeige/magmagrau (565)		65U 0,00 0,00	○	○	○	○	○	○
MANUFAKTUR Innenhimmel Mikrofaser MICROCUT schwarz Der hochwertige MANUFAKTUR Innenhimmel Mikrofaser MICROCUT ist in der Farbe schwarz ausgeführt und ergänzt damit den exklusiven Gesamteindruck Ihres Interieurs. Nicht mit Polster MANUFAKTUR Leder Exklusiv Nappa STYLE macchiatobeige/magmagrau (565) Mit Leder Exklusiv Nappa ohne Mehrpreis		61U 1.904,00 1.600,00	●	●	●	●	●	●
AMG Performance Lenkrad in Leder Nappa Dieses AMG Lenkrad ist durchgängig in edlem Nappaleder ausgeführt und erhält eine Perforation im Griffbereich. Die AMG typisch abgeflachte Form stammt aus dem Motorsport und betont die Sportlichkeit des Cockpits. Ergonomisch positionierte Touch-Control Buttons bieten intuitiven Bedienkomfort und fördern ein fokussiertes Fahren.		L6J 0,00 0,00	○	S	S	S	S	○

● lieferbar gegen Mehrpreis

○ als Sonderausstattung ohne Mehrpreis lieferbar

S Serienausstattung

– nicht lieferbar

Abbildungen können Sonderausstattungen beinhalten.

Design.

Lines und Design-Pakete Serienausstattung Interieur

	Code	Preis Euro inkl. MwSt. exkl. MwSt.	Mercedes-AMG GT 63 S E Performance	Mercedes-AMG GT 43	Mercedes-AMG GT 43 4MATIC+	Mercedes-AMG GT 53 4MATIC+	Mercedes-AMG GT 63 4MATIC+	Mercedes-AMG GT 63 S 4MATIC+
<p>MANUFAKTUR Lenkrad zweifarbig in Leder Nappa Dieses AMG spezifische MANUFAKTUR Lenkrad ist zweifarbig in edlem Nappaleder ausgeführt. Die AMG typisch abgeflachte Form stammt aus dem Motorsport und betont die Sportlichkeit des Cockpits. Ergonomisch positionierte Touch-Bedienfelder bieten intuitiven Bedienkomfort und fördern ein fokussiertes Fahren. Berührungsempfindlichkeit der Touch-Bedienfelder über Zentral-Display einstellbar. Nur mit Polster MANUFAKTUR Leder Exklusiv Nappa (952, 954, 957, 958 oder 959) Nicht mit MANUFAKTUR Innenhimmel Mikrofaser MICROCUT macchiato beige (65U), Entfall zweifarbiges Lenkrad (B23), AMG Performance Lenkrad in Leder Nappa/Mikrofaser MICROCUT (L6K), Sitzkomfort-Paket (P65), Sicherheitsgurte in Rot (Y05) oder Sicherheitsgurte in Gelb (Y06)</p>	418	0,00 0,00	○	○	○	○	○	○
<p>Entfall zweifarbiges Lenkrad Nur mit Polster MANUFAKTUR Leder Exklusiv Nappa (952, 954, 957, 958 oder 959)</p>	B23	0,00 0,00	○	○	○	○	○	○
<p>AMG Performance Lenkrad in Leder Nappa/Mikrofaser MICROCUT Bei diesem AMG Lenkrad trifft edles Nappaleder auf griffige Mikrofaser MICROCUT – für perfekten Grip und präzises Steuern. Die AMG typisch abgeflachte Form stammt aus dem Motorsport und betont die Sportlichkeit des Cockpits. Ergonomisch positionierte Touch-Control Buttons bieten intuitiven Bedienkomfort und fördern ein fokussiertes Fahren. Nicht mit Polster MANUFAKTUR Leder Exklusiv Nappa STYLE macchiato beige/magmagrau (565)</p>	L6K	499,80 420,00	S	●	●	●	●	S
<p>AMG Performance Lenkrad in Carbon-Design / Mikrofaser MICROCUT Bei diesem AMG Lenkrad trifft markantes Carbon-Design auf griffige Mikrofaser MICROCUT – ein optisches und haptisches Highlight. Die AMG typisch abgeflachte Form stammt aus dem Motorsport und betont die Sportlichkeit des Cockpits. Ergonomisch positionierte Touch-Bedienfelder bieten intuitiven Bedienkomfort und fördern ein fokussiertes Fahren. Nicht mit AMG F1 Edition (P42). Nicht mit MANUFAKTUR Polster Leder Exklusiv Nappa STYLE macchiato beige/magmagrau (565), MANUFAKTUR Innenhimmel Mikrofaser MICROCUT macchiato beige (65U), Zierelemente Holz Esche grau offenporig (H32), AMG Zierelemente Carbon matt (H77).</p>	L6H	975,80 820,00 476,00 400,00	– ●	● –	● –	● –	● –	– ●
<p>AMG Performance Lenkrad beheizt Für Ihren außergewöhnlichen Komfort beim Lenken – das beheizte AMG Performance Lenkrad verwöhnt Sie insbesondere an kälteren Tagen mit warmen Händen. Ihre Hände wärmen sich besonders schnell auf, weil die Beheizung des Lenkrads unabhängig von der des Fahrzeugs ist. Nur mit Memory-Paket (275) Nicht mit Sitzkomfort-Paket (P65)</p>	443	309,40 260,00	●	●	●	●	●	●

Design.

Lines und Design-Pakete

AMG F1 Edition

Mercedes-AMG – atemberaubende Leistung auf der Straße, unzählige Siege im Motorsport. Mit der F1 Edition verbinden Sie das Beste aus beiden Welten: Das spektakuläre Exterieurdesign mit Farbverlauf und großflächigem AMG Logo verweist auf das Potenzial des Performance-Hybriden. Außen und innen prägen rote Akzente den unverwechselbaren Auftritt.

Elemente im Exterieur: Folierung Edition (U15) mit Farbverlauf, großflächigem AMG Logo und Farbakzenten in Rot; Lackierung in MANUFAKTUR alpingrau uni (956U); (21") AMG Schmiederäder im 5-Doppelspeichen-Design (RWL) schwarz matt lackiert mit rotem Felgenhorn; AMG Night-Paket Exterieur (P60); AMG Night-Paket II (PAZ); AMG Aerodynamik-Paket (B26); AMG Lichtinszenierung (588); AMG spezifischer Tankdeckel; AMG Indoor Car Cover (C52) mit F1 Logo.

Elemente im Interieur: AMG Performance Sitze (555) in Polsterung Leder Exklusiv Nappa schwarz (521A) mit roten Ziernähten; Memory-Paket (275); Sicherheitsgurte in Rot (Y05); AMG Zierelemente Carbon (H69) mit rotem Faden; F1 Edition Badge im Interieur; AMG Performance Lenkrad in Leder Nappa / Mikrofaser MICROCUT (L6K) mit roter Ziernaht; AMG Einstiegsleisten mit „AMG“ Schriftzug, beleuchtet und mit Wechselcover (U45) in Edition spezifischer Beleuchtung in Rot; Fußmatten für Sondermodell (U66) mit F1 Logo.



MANUFAKTUR alpingrau uni

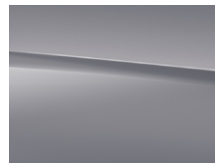

956

0,00
0,00

S

53,3 cm (21") AMG Schmiederäder im 5-Doppelspeichen-Design

schwarz matt lackiert mit rotem Felgenhorn

VA 275/35 ZR 21 auf 10 J x 21 H2 ET 30, HA 315/30 ZR 21 auf 11 J x 21 H2 ET 30



RWL

0,00
0,00

S

Code

Preis Euro
inkl. MwSt.
exkl. MwSt.

Mercedes-AMG
GT 63 S E Performance

P42

23.800,00
20.000,00

●

Bitte beachten Sie: Je geringer bei einer bestimmten Radgröße der Querschnitt der Reifen ist, desto schlechter ist der Fahrkomfort auf schlechten Straßen. Abroll- und Dämpfungskomfort nehmen ab und die Gefahr, dass es beim Überfahren von Hindernissen zu Beschädigung von Reifen und Rädern kommt, steigt.

● lieferbar gegen Mehrpreis ○ als Sonderausstattung ohne Mehrpreis lieferbar S Serienausstattung – nicht lieferbar Abbildungen können Sonderausstattungen beinhalten.

Design.

Lines und Design-Pakete

AMG F1 Edition

Polster Leder Exklusiv Nappa schwarz mit roten Ziernähten

Nur mit Memory-Paket (275)

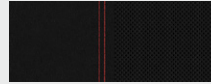

Code

521

Preis Euro
inkl. MwSt.
exkl. MwSt.

0,00
0,00

Mercedes-AMG
GT 63 S E Performance

S

Folierung Edition

Mit der F1 Edition ziehen Sie bereits im Stand alle Blicke auf sich: Die exklusive Folierung über die gesamte Fahrzeugseite sowie im unteren Bereich der Stoßfänger bildet einen spektakulären Farbverlauf. Das großflächige AMG Logo und Farbakzente in Rot bringen das expressive Exterieurdesign besonders zur Geltung.



U15

0,00
0,00

S

AMG Performance Lenkrad in Leder Nappa / Mikrofaser MICROCUT

Bei diesem AMG Lenkrad trifft edles Nappaleder auf griffige Mikrofaser MICROCUT – für perfekten Grip und präzises Steuern. Zusätzlich betonen Ziernähte in Rot die Sportlichkeit der F1 Edition. Ergonomisch positionierte Touch-Bedienfelder bieten intuitiven Bedienkomfort und fördern ein fokussiertes Fahren.



L6K

0,00
0,00

S

Fußmatten für Sondermodell

Die roten Akzente der F1 Edition setzen sich im Interieur fort: Details wie die Fußmatten mit spezifischem Edition-Logo und roter Ziernaht unterstreichen zusätzlich die Exklusivität des Sondermodells. Sie können die Fußmatten bei Bedarf im Handumdrehen herausnehmen, saugen oder reinigen.



U66

0,00
0,00

S

AMG Zierelemente Carbon

Das Zierelement verleiht Ihrem Innenraum eine individuelle Ausstrahlung. Es fügt sich harmonisch ein und setzt dabei spannende Kontraste. So verstärkt und betont es das Interieur-Design. Gleichzeitig ist das Zierelement ein jederzeit wahrnehmbares Qualitätsmerkmal eines sorgfältig verarbeiteten Premium-Produkts.

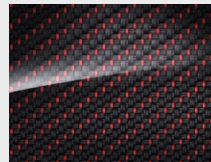

H69

0,00
0,00

S

Design.

Lines und Design-Pakete AMG Night-Paket Exterieur

Elemente des AMG Night-Pakets im Exterieur: Elemente in Hochglanzschwarz: Frontsplitter, Zierelement in den vorderen Kotflügeln, Außenspiegelgehäuse, Bordkantenzierstab und Fenstereinfassung; Zusätzliche Elemente in Hochglanzschwarz für GT 63 und GT 63 S, sowie GT 43 und GT 53 mit V8-Styling-Paket-Exterieur (P90): Zierleiste in der Heckschürze (nur für Mercedes-AMG GT 63 S 4MATIC+); Wärmedämmend dunkel getöntes Glas (840) ab B-Säule; Doppelendrohrblenden der AMG Abgasanlage schwarz verchromt.
Nicht mit AMG Chrom-Paket Exterieur (750)

Mit Entfall Wärmedämmend dunkel getöntes Glas (U50)

Mit AMG Aerodynamik-Paket (B26)

Mit AMG F1 Edition (P42)

Code

Preis Euro
inkl. MwSt.
exkl. MwSt.

Mercedes-AMG GT 63 S E Performance	Mercedes-AMG GT 43	Mercedes-AMG GT 43 4MATIC+	Mercedes-AMG GT 53 4MATIC+	Mercedes-AMG GT 63 4MATIC+	Mercedes-AMG GT 63 S 4MATIC+
●	●	●	●	●	●
●	●	●	●	●	●
●	●	●	●	●	●
○	–	–	–	–	–



Design.

Lines und Design-Pakete

AMG Night-Paket II

Elemente des AMG Night-Pakets II im Exterieur: AMG spezifische Kühlerverkleidung, abgedunkelt (5U6) und Typkennzeichen auf Heckdeckel und Kotflügeln in Schwarzchrom (7U8)

Nur mit AMG Night-Paket Exterieur (P60)

Nicht mit AMG Chrom-Paket Exterieur (750)

Mit AMG F1 Edition (P42)



AMG Chrom-Paket Exterieur

Mit dem AMG Chrom-Paket wirkt Ihr Fahrzeug besonders elegant und edel. Zusätzliche Elemente in hochglänzendem Chrom betonen die Eleganz und setzen je nach Wagenfarbe kontrastierende oder ergänzende Akzente.

Elemente des AMG Chrom-Pakets: Frontsplitter in Hochglanzchrom; Zierleiste in der Heckschürze in Hochglanzchrom; Einleger der Seitenschweller (nur für Mercedes-AMG GT 63 4MATIC+ und Mercedes-AMG GT 63 S 4MATIC+) und Zierleiste an Frontschürze in Hochglanzchrom. Zierleiste an Frontschürze in Hochglanzchrom; zusätzlich bei 8-Zylindern: Einleger der Seitenschweller und Zierleiste an Frontschürze in Hochglanzchrom.

Nicht mit AMG Carbon-Paket Exterieur (773), AMG Aerodynamik-Paket (B26), AMG Night-Paket Exterieur (P60) oder AMG F1 Edition (P42)



Code

Preis Euro
inkl. MwSt.
exkl. MwSt.

Mercedes-AMG
GT 63 S E Performance

Mercedes-AMG
GT 43

Mercedes-AMG
GT 43 4MATIC+

Mercedes-AMG
GT 53 4MATIC+

Mercedes-AMG
GT 63 4MATIC+

Mercedes-AMG
GT 63 S 4MATIC+

PAZ

654,50
550,00

●

●

●

●

●

●

0,00
0,00

○

–

–

–

–

–

750

1.130,50
950,00

–

●

●

●

–

–

1.249,50
1.050,00

●

–

–

–

●

●

Design.

Lines und Design-Pakete AMG Aerodynamik-Paket

Das im Windkanal entwickelte AMG Aerodynamik-Paket verbessert die Fahreigenschaften bei hohen Geschwindigkeiten und legt den Grundstein für noch mehr Fahrspaß. Die Anbauteile erhöhen den Anpressdruck und reduzieren gleichzeitig den Luftwiderstand. Der feststehende Heckflügel ist ein klares Statement für den Wunsch nach kompromissloser Performance.

Elemente des AMG Aerodynamik-Pakets: feststehender Heckflügel in Hochglanzschwarz; weiter optimierter Diffusor, in die Heckschürze integriert; umfangreich optimierte Frontschürze mit größerem Frontsplitter sowie zusätzlichen Luftleitelementen an den Lufteinlässen und den vorderen Radhäusern; Leitelemente an den seitlichen Luftauslässen der hinteren Kotflügel.

Für Mercedes-AMG GT 43/43 4MATIC+/53 4MATIC+ nur mit V8-Styling-Paket Exterieur (P90)

Nicht mit Anhängervorrichtung mit ESP® Anhängerstabilisierung (550), AMG Chrom-Paket Exterieur (750) oder AMG Carbon-Paket Exterieur (773)

Mit AMG F1 Edition (P42)

Code
Preis Euro
inkl. MwSt.
exkl. MwSt.

B26

3.391,50
2.850,00

Mercedes-AMG
GT 63 S E Performance

Mercedes-AMG
GT 43

Mercedes-AMG
GT 43 4MATIC+

Mercedes-AMG
GT 53 4MATIC+

Mercedes-AMG
GT 63 4MATIC+

Mercedes-AMG
GT 63 S 4MATIC+

●

●

●

●

●

●

○
0,00

–

–

–

–

–



V8-Styling-Paket Exterieur

Das Beste aus zwei Welten: Mit dem V8 Paket Exterieur erhält Ihr Fahrzeug ein expressiveres Design und unterscheidet sich nur in wenigen Details von den leistungsstärkeren und prestigeträchtigeren Achtzylinder-Modellen. Gleichzeitig profitieren Sie vom geringeren Verbrauch der Reihensechszylinder-Motoren.

Elemente des V8-Styling-Pakets im Exterieur: Frontschürze in Achtzylinder-Optik; Seitenschwellerverkleidungen in Achtzylinder-Optik; Heckschürze in Achtzylinder-Optik.

P90

3.451,00
2.900,00

–

●

●

●

–

–



Design.

Lines und Design-Pakete

AMG Carbon-Paket Exterior

Betonen Sie die Dynamik Ihres Fahrzeugs mit einem Hightech-Material aus dem Motorsport: Anbauteile aus Carbon werten das Exterior aus jedem Blickwinkel optisch auf und unterstreichen den Performance-Anspruch Ihres Mercedes-AMG.

Elemente des AMG Carbon-Pakets im Exterior: Frontsplitter aus Carbon; Zierleiste am Heck in Carbon (für Mercedes-AMG GT 43 und 53); Diffusor am Heck in Carbon (für Mercedes-AMG GT 63 und 63 S sowie Mercedes-AMG GT 43 und 53 mit V8-Styling-Paket Exterior (P90)); Einleger Seitenschweller in Carbon.

Nicht mit Anhängervorrichtung mit ESP® Anhängerstabilisierung (550), AMG Chrom-Paket Exterior (750), AMG Aerodynamik-Paket (B26) oder AMG F1 Edition (P42).



AMG Carbon-Paket Exterior II

Hochleistungsmaterial trifft Hochleistungsfahrzeug: Die auffälligen Carbon-Elemente für das Exterior unterstreichen den Performance-Charakter Ihres Mercedes-AMG. Der feststehende Heckflügel und die Außenspiegelgehäuse in Carbon sind weithin sichtbar und lassen Ihr Fahrzeug aus jedem Blickwinkel noch sportlicher wirken.

Elemente des AMG Carbon-Pakets im Exterior: Außenspiegelgehäuse in Carbon; Feststehender Heckflügel in Carbon.



Mit AMG Aerodynamik-Paket (B26)







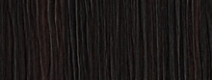

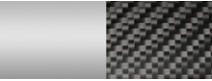
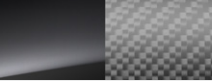

	Code	Preis Euro inkl. MwSt. exkl. MwSt.	Mercedes-AMG GT 63 S E Performance	Mercedes-AMG GT 43	Mercedes-AMG GT 43 4MATIC+	Mercedes-AMG GT 53 4MATIC+	Mercedes-AMG GT 63 4MATIC+	Mercedes-AMG GT 63 S 4MATIC+
<p>Betonen Sie die Dynamik Ihres Fahrzeugs mit einem Hightech-Material aus dem Motorsport: Anbauteile aus Carbon werten das Exterior aus jedem Blickwinkel optisch auf und unterstreichen den Performance-Anspruch Ihres Mercedes-AMG.</p> <p>Elemente des AMG Carbon-Pakets im Exterior: Frontsplitter aus Carbon; Zierleiste am Heck in Carbon (für Mercedes-AMG GT 43 und 53); Diffusor am Heck in Carbon (für Mercedes-AMG GT 63 und 63 S sowie Mercedes-AMG GT 43 und 53 mit V8-Styling-Paket Exterior (P90)); Einleger Seitenschweller in Carbon.</p> <p>Nicht mit Anhängervorrichtung mit ESP® Anhängerstabilisierung (550), AMG Chrom-Paket Exterior (750), AMG Aerodynamik-Paket (B26) oder AMG F1 Edition (P42).</p>	773	4.403,00 3.700,00	●	●	●	●	●	●
<p>Hochleistungsmaterial trifft Hochleistungsfahrzeug: Die auffälligen Carbon-Elemente für das Exterior unterstreichen den Performance-Charakter Ihres Mercedes-AMG. Der feststehende Heckflügel und die Außenspiegelgehäuse in Carbon sind weithin sichtbar und lassen Ihr Fahrzeug aus jedem Blickwinkel noch sportlicher wirken.</p> <p>Elemente des AMG Carbon-Pakets im Exterior: Außenspiegelgehäuse in Carbon; Feststehender Heckflügel in Carbon.</p> <p>Mit AMG Aerodynamik-Paket (B26)</p>	B28	5.355,00 4.500,00	●	●	●	●	●	●
		3.808,00 3.200,00	●	●	●	●	●	●

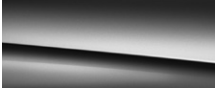
Design.

Zierelemente

		Code	Preis Euro inkl. MwSt. exkl. MwSt.	Mercedes-AMG GT 63 S E Performance	Mercedes-AMG GT 43	Mercedes-AMG GT 43 4MATIC+	Mercedes-AMG GT 53 4MATIC+	Mercedes-AMG GT 63 4MATIC+	Mercedes-AMG GT 63 S 4MATIC+
Zierelemente Klavierlackoptik schwarz		H80	0,00 0,00	S	S	S	S	S	S
Zierelemente Holz Pappel anthrazit offenporig		H02	464,10 390,00	●	●	●	●	●	●
Zierelemente Holz Esche grau offenporig		H32	464,10 390,00	●	●	●	●	●	●
AMG Zierelement Carbon		H73	3.510,50 2.950,00	●	●	●	●	●	●
AMG Zierelemente Carbon matt		H77	3.510,50 2.950,00	●	●	●	●	●	●

Design.

		Preis Euro inkl. MwSt. exkl. MwSt.
Lacke		
Uni-Lacke	 polarweiß (149)	0,00 0,00
Metallic-Lacke	  obsidianschwarz (197) hightechsilber (922)	0,00 0,00
	  graphitgrau (831) spektralblau (970)	
MANUFAKTUR Lacke	  MANUFAKTUR diamantweiß bright (799) MANUFAKTUR patagonienrot bright (993)	1.178,10 990,00
	   MANUFAKTUR selenitgrau magno (297) MANUFAKTUR spektralblau magno (593) MANUFAKTUR graphitgrau magno (818)	3.332,00 2.800,00

Design.

Lacke

		Preis Euro inkl. MwSt. exkl. MwSt.
MANUFAKTUR Sonderlacke		0,00 0,00
	MANUFAKTUR alpingrau uni (956)	
		5.331,20 4.480,00
	MANUFAKTUR kaschmirweiß magno (049)	
		7.021,00 5.900,00
		
	MANUFAKTUR oliv metallic (255)	
		
	MANUFAKTUR Côte d'Azur hellblau metallic (385)	
		
	MANUFAKTUR kupferorange magno (658)	
		
	MANUFAKTUR rubellitrot metallic (660)	
		
	MANUFAKTUR kalaharigold magno (677)	
		
	MANUFAKTUR yellowstone uni (685)	
		
	MANUFAKTUR vintageblau uni (934)	
		8.687,00 7.300,00
	AMG green hell magno (376)	

MANUFAKTUR alpingrau uni (956) nur mit AMG F1 Edition (P42)

MANUFAKTUR Lacke (049, 124, 255, 376, 385, 658, 660, 677, 685 oder 934) nur mit AMG Lichtinszenierung (588) und KEYLESS-GO Komfort-Paket (P17)

Für GT 43, GT 43 4MATIC+ oder GT 53 4MATIC+ MANUFAKTUR Lacke (049, 124, 255, 376, 385, 658, 660, 677, 685 oder 934) nur mit V8-Styling-Paket Exterieur (P90)

Design.

Kombinationsmöglichkeiten Polster und Lacke

	Code	Ledernachbildung ARTICO/Mikrofaser MICROCUT schwarz	Leder Nappa schwarz	Leder Exklusiv Nappa schwarz	MANUFAKTUR Leder Exklusiv Nappa STYLE schwarz	macchiato-beige/magmagrau schwarz	Leder Exklusiv Nappa zweifarbig red pepper/schwarz	schwarz/titangrau pearl schwarz	Leder Exklusiv Nappa/Mikrofaser MICROCUT schwarz	schwarz	MANUFAKTUR Leder Exklusiv Nappa STYLE zweifarbig sattelbraun/schwarz	tartufbraun/schwarz schwarz	MANUFAKTUR Leder Exklusiv Nappa yachtblau/schwarz	952	954	957	958	959	
Uni-Lacke																			
polarweiß	149	●	●	●	●	●	●	●	●	●	●	●	●	●	●	●	●	●	●
Metallic-Lacke																			
obsidianschwarz	197	●	●	●	●	●	●	●	●	●	●	●	●	●	●	●	●	●	●
hightechsilber	922	●	●	●	●	●	●	●	●	●	●	●	●	●	●	●	●	●	●
graphitgrau	831	●	●	●	●	●	●	●	●	●	○	○	●	●	●	●	●	●	●
spektralblau	970	●	●	●	●	●	–	●	○	○	●	○	–	●	–	–	●	●	●
MANUFAKTUR Lacke																			
MANUFAKTUR selenitgrau magno	297	●	●	●	●	●	●	○	●	●	●	○	●	●	●	●	●	●	●
MANUFAKTUR spektralblau magno	593	●	●	●	●	●	–	●	○	○	●	○	–	●	–	–	●	●	●
MANUFAKTUR diamantweiß bright	799	●	●	●	●	●	●	●	●	●	●	●	●	●	●	●	●	●	●
MANUFAKTUR graphitgrau magno	818	●	●	●	●	●	●	●	●	●	●	○	●	●	●	●	●	●	●
MANUFAKTUR patagonienrot bright	993	●	●	●	●	●	–	●	●	●	–	–	–	–	–	○	●	●	●

● empfehlenswert ○ möglich – nicht lieferbar

Kombinationsmöglichkeiten Polster und Lacke

	Code	Ledernachbildung ARTICO/Mikrofaser MICROCUT schwarz	Leder Nappa schwarz	Leder Exklusiv Nappa schwarz	schwarz	MANUFAKTUR Leder Exklusiv Nappa STYLE schwarz	macchiato-beige /magnagrau	Leder Exklusiv Nappa zweifarbig red pepper /schwarz	schwarz/titangrau pearl	Leder Exklusiv Nappa/Mikrofaser MICROCUT schwarz	schwarz	MANUFAKTUR Leder Exklusiv Nappa STYLE zweifarbig sattelbraun /schwarz	tartufubraun /schwarz	MANUFAKTUR Leder Exklusiv Nappa yachtblau/schwarz	sienabraun/schwarz	classicrot/schwarz	nevgrau/schwarz	tiefweiß/schwarz	
MANUFAKTUR Sonderlacke																			
MANUFAKTUR kaschmirweiß magno	049	●	●	●	–	●	●	●	●	●	●	●	●	●	●	●	○	●	
MANUFAKTUR classicgrau uni	124	●	●	●	–	●	●	●	○	●	●	●	–	○	○	●	●	●	
MANUFAKTUR oliv metallic	255	●	●	●	–	●	–	–	○	●	●	–	–	–	–	–	●	●	
AMG green hell magno	376	●	●	●	–	●	–	–	●	●	●	○	○	–	–	–	●	●	
MANUFAKTUR Côte d'Azur hellblau metallic	385	●	●	●	–	●	–	–	●	○	○	–	○	●	–	–	●	●	
MANUFAKTUR kupferorange magno	658	●	●	●	–	●	–	–	●	○	○	–	○	–	–	–	●	●	
MANUFAKTUR rubellitrot metallic	660	●	●	●	–	●	–	–	●	○	○	–	○	–	–	–	●	●	
MANUFAKTUR kalaharigold magno	677	●	●	●	–	●	–	–	●	○	○	–	○	–	–	–	–	○	
MANUFAKTUR yellowstone uni	685	●	●	●	–	●	–	–	●	●	○	–	○	–	–	–	●	●	
MANUFAKTUR vintageblau uni	934	●	●	●	–	●	–	–	●	○	○	○	○	–	–	–	●	●	
MANUFAKTUR alpingrau uni	956	–	–	–	●	–	–	–	–	–	–	–	–	–	–	–	–	–	

● empfehlenswert ○ möglich – nicht lieferbar

Elektromobilität.



Fahren Sie im Stadtverkehr rein elektrisch, laden Sie Ihren Plug-In Hybriden zu Hause und an öffentlichen Ladestationen auf. Unsere Plug-in-Hybrid-Antriebe verbinden das Beste aus zwei Welten: die Dynamik und Effizienz eines Elektromotors mit der Reichweite eines Verbrennungsmotors.

In dieser Rubrik finden Sie eine Zusammenfassung der relevanten Informationen zum Thema Laden, Förderung und technische Daten für Ihr Plug-in-Hybrid Fahrzeug.

Laden	29
Ladesystem	29
Laden zu Hause	29
Öffentliches Laden	30
Installation – Ladelösungspartner	32
Förderung	33
Technische Daten	34

Elektromobilität – Laden.

Ladesystem

Wechselstrom-Ladesystem (AC-Laden) 3,7 kW

Mehr Flexibilität im Alltag: Mit dem Wechselstrom-Ladesystem mit 3,7 kW* (1-phasig) laden Sie Ihren Plug-in-Hybrid. Neben der Wallbox zuhause können Sie Ihr Fahrzeug auch an einer Vielzahl öffentlicher Ladesäulen anschließen. Diese liefern meist Wechselstrom – so wie auch konventionelle Haushaltssteckdosen.

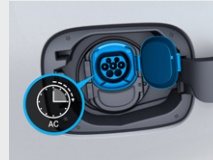

Code

Preis Euro
inkl. MwSt.
exkl. MwSt.

Mercedes-AMG
GT 63 S E Performance

80B

0,00
0,00

S

Laden zu Hause

Für das Laden Ihres Fahrzeugs zu Hause, bietet Ihnen Mercedes-Benz das passende Ladekabel und Wallbox. Nutzen Sie effektiv die Zeit in der Ihr Elektrofahrzeug in der Garage oder auf Ihrem Stellplatz steht. Mit nur einem Handgriff laden Sie Ihr Fahrzeug ganz einfach und bequem: mit einer Mercedes-Benz Wallbox Home oder einem Standardladekabel an einer herkömmlichen Steckdose.

Ladekabel für Haushaltssteckdose, 5m, glatt

Dieses Ladekabel, auch Mode 2 Kabel genannt, ermöglicht Ihnen das Aufladen der Fahrzeugbatterie an der Haushaltssteckdose mit bis zu 1,8 kW* (230 V, 1-phasig, 8 A) und passt für Steckdosen des Typs E/F CEE 7/7.



B30

0,00
0,00

S

Ladekabel für Haushaltssteckdose, 8m, glatt

Dieses Ladekabel, auch Mode 2 Kabel genannt, ermöglicht Ihnen das Aufladen der Fahrzeugbatterie an der Haushaltssteckdose mit bis zu 1,8 kW* (230 V, 1-phasig, 8 A) und passt für Steckdosen des Typs E/F CEE 7/7.



B80

83,30
70,00

●

* Bitte beachten Sie: Die maximal mögliche Ladeleistung ist u.a. abhängig vom Ladekabel, dem Ladesystem des Fahrzeugs und der Ladeinfrastruktur.

Bitte lesen Sie sich die Bedienungsanleitung sorgfältig durch und achten Sie darauf, sie genau einzuhalten.

Elektromobilität – Laden.

Laden zu Hause

Mercedes-Benz Wallbox, bspw. mit fest verbundenem Ladekabel (6m)

Geeignet zum Laden von Plug-In Hybriden der Marke Mercedes-Benz (Teilenummer A000 906 0407). Bei der Mercedes-Benz Wallbox handelt es sich um ein Original-Zubehör. Die ausführlichen Zubehör-Information mit der genauen Produktbeschreibung erhalten Sie bei Ihrem Mercedes-Benz Partner oder online unter <http://yourwallbox.de/downloads/Mercedes-Benz/>
Die angegebenen Preise verstehen sich ohne eventuelle Ein- bzw. Anbaukosten. Änderungen und Irrtümer vorbehalten. Zur fachgerechten Installation der Wallbox wenden Sie sich bitte an Ihren Mercedes-Benz Partner.



Code

Preis Euro
inkl. MwSt.
exkl. MwSt.

892,50
750,00

Mercedes-AMG
GT 63 S E Performance



Mercedes-Benz Flexibles Ladesystem, Set EU, CEE32/3-phasig (rot)

Zum Laden ihres Elektro- oder Hybridfahrzeugs mit bis zu 22kW. Die Sets des Flexiblen Ladesystems (Kabellänge 5m) bestehen aus Steuergerät, Haushaltsadapter, Typ 2-Adapter, dem entsprechenden Starkstromadapter und Tasche (Teilenummer A297 982 0700).

Auch als Set EU CEE 16/3-phasig (A297 982 0100) erhältlich.

Bei dem Mercedes-Benz Flexiblen Ladesystem handelt es sich um ein Original-Zubehör. Weitere Informationen zum Produkt sowie zu Zubehörartikeln (wie beispielsweise weitere Länderadapter oder Wandhalterung) erhalten Sie bei Ihrem Mercedes-Benz Partner.



1.225,00
1.029,41



Öffentliches Laden

Für das Laden an öffentlichen Ladestationen bietet Ihnen Mercedes-Benz das passende Ladekabel und den digitalen Dienst. Mit Mercedes me Charge erhalten Sie europaweit Zugang zu einer Vielzahl öffentlicher Ladestationen, die sich zum Beispiel in der Stadt, an Einkaufszentren, Hotels oder Raststätten befinden.

Public Charging Paket

(Dienst 1 Jahr ab Aktivierung kostenfrei nutzbar). Das Public-Charging Paket beinhaltet den Remote und Charging Services Plus (38U), sowie das Ladekabel für Wallbox und öffentliche Ladestationen, 5m, glatt (9B2). Mit Mercedes me Charge reisen Sie flexibler. Laden Sie an einer Vielzahl von öffentlichen Stationen. Ihr Zugang ist in das MBUX Multimediasystem und das Mercedes me Ökosystem integriert. Alles auf einen Blick und beste Kostenkontrolle: Für alle Abrechnungen genügt ein Vertrag. Mit dem Public Charging Paket sind Sie für das Laden an öffentlichen Stationen bestens ausgestattet.

DAP

0,00
0,00

S

Remote und Charging Services Plus

(Dienst 1 Jahr ab Aktivierung kostenfrei nutzbar). Das Paket Remote und Charging Services Plus verbindet Sie mit dem Fahrzeug. Sie können es auf Wunsch lokalisieren und ausgewählte Funktionen fernbedienen. Mit Mercedes me Charge beziehen Sie Strom an vielen öffentlichen Ladestationen bei größtmöglicher Kostentransparenz. Sie müssen sich nur einmal registrieren und erhalten eine zentrale Abrechnung.

38U

0,00
0,00

S

* Bitte beachten Sie: Die maximal mögliche Ladeleistung ist u.a. abhängig vom Ladekabel, dem Ladesystem des Fahrzeugs und der Ladeinfrastruktur. Bitte lesen Sie sich die Bedienungsanleitung sorgfältig durch und achten Sie darauf, sie genau einzuhalten.

Elektromobilität – Laden.

Öffentliches Laden

Ladekabel für Wallbox und öffentliche Ladestationen, 5m, glatt

Dieses Ladekabel, auch Mode 3 Kabel genannt, ermöglicht Ihnen das Aufladen der Fahrzeugbatterie an der Wallbox oder an öffentlichen Ladestationen mit bis zu 11 kW* (Typ 2, 3-phasig, 16 A).



Code

9B2

Preis Euro
inkl. MwSt.
exkl. MwSt.

0,00
0,00

Mercedes-AMG
GT 63 S E Performance

S

Ladekabel für Wallbox und öffentliche Ladestationen, 8m, glatt

Dieses Ladekabel, auch Mode 3 Kabel genannt, ermöglicht Ihnen das Aufladen der Fahrzeugbatterie an der Wallbox oder an öffentlichen Ladestationen mit bis zu 11 kW* (Typ 2, 3-phasig, 16 A).



Code

9B3

83,30
70,00

●

* Bitte beachten Sie: Die maximal mögliche Ladeleistung ist u.a. abhängig vom Ladekabel, dem Ladesystem des Fahrzeugs und der Ladeinfrastruktur. Bitte lesen Sie sich die Bedienungsanleitung sorgfältig durch und achten Sie darauf, sie genau einzuhalten.

Elektromobilität – Laden.

Installation – Ladelösungspartner

Mercedes-Benz bietet Ihnen den richtigen Partner für Ihre Ladelösung an. Für Privat und Gewerbekunden.

Ladelösungen für ihr zuhause – THE MOBILITY HOUSE

Wallbox und Installation – alles aus einer Hand. Erwerben Sie die Wallbox über unseren Partner The Mobility House, dann bestellen Sie die Installation ganz bequem zusammen mit der Wallbox.

Sie möchten mehr erfahren?

THE MOBILITY HOUSE berät Sie gern.

Telefon: +49 89 4161 430 70

E-Mail: sales@mobilityhouse.com
www.mobilityhouse.de

Flottenladelösungen – NewMotion

Eine Ladelösung für Flotten benötigen eine intelligente Ladeinfrastruktur und ein Lastmanagement. Unser Ladepartner NewMotion bietet eine optimale Beratung zu einer umfassenden und zukunftsorientierten Ladeinfrastruktur in Unternehmen oder Parkhäusern etc.

Sie möchten mehr erfahren?

NewMotion berät Sie gern.

Telefon: +49 30 215 028 48

E-Mail: beratung@newmotion.com
kundendienst@newmotion.com

Elektromobilität – Förderung.

E-Kennzeichen: Bahn frei

Erwerben Sie ein batterieelektrisches Fahrzeug oder ein Plug-in-Hybrid-Fahrzeug mit mindestens 40 km (60 km ab 01.01.2022) elektrischer Reichweite (innerorts) oder einem CO₂-Ausstoß von höchstens 50 g/km, ist das Fahrzeug zur Zulassung mit einem so genannten E-Kennzeichen berechtigt.¹

Abhängig von der jeweiligen lokalen/regionalen Umsetzung profitieren Sie unter Umständen z. B. von kostenfreiem Parken oder der Erlaubnis zur Nutzung der Busspur.²

Dienstwagenbesteuerung: Das rechnet sich

Privat genutzte Dienstwagen werden grundsätzlich auf Basis des Bruttolistenpreises (= Bemessungsgrundlage) versteuert.

Wird ein privat genutztes Elektro- oder extern aufladbares Plug-in-Hybrid-Fahrzeug³ im Zeitraum vom 01. Januar 2019 bis zum 31. Dezember 2030 angeschafft oder geleast, wird die Bemessungsgrundlage für Zwecke der Lohn-/Einkommensteuer halbiert. Dadurch reduziert sich die Steuerbelastung im Prinzip um die Hälfte. Das Halbierungsprinzip wird auch bei Anwendung der sog. Fahrtenbuchmethode berücksichtigt.⁴

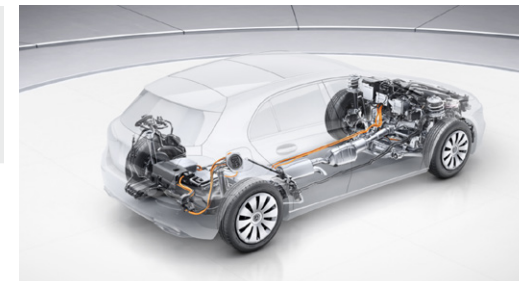

¹ Die rechtlichen Grundlagen sind geregelt im Elektromobilitätsgesetz (EmoG) und unterliegen damit Änderungen. ² Beispiele für Förderung auf Kommunalen Ebene. Es ist möglich, dass in Ihrem Nutzungsgebiet kein Vorteil besteht. Bitte wenden Sie sich hierzu an Ihre Kommune. ³ Es profitieren nur Plug-in-Hybridfahrzeuge, welche die Voraussetzungen des § 3 Absatz 2 Nummer 1 oder 2 des Elektromobilitätsgesetzes erfüllen, d.h. deren rein elektrische Reichweite innerorts (EAER „City“) mindestens 40 km (60 km ab 01.01.2022) beträgt oder deren CO₂ Ausstoß höchstens 50 g/km beträgt. Die Werte werden in den mitgelieferten, fahrzeugindividuellen CoC-Papieren aufgeführt. Es werden die nach dem WLTP Messverfahren ermittelten Werte herangezogen. ⁴ Details regelt § 6 Absatz 1 Nummer 4 Satz 2 und 3 EStG. Bei Fragen wenden Sie sich an Ihren Steuerberater. Weitere Informationen zum offiziellen Kraftstoffverbrauch und zu den offiziellen spezifischen CO₂-Emissionen neuer Personenkraftwagen können dem „Leitfaden über den Kraftstoffverbrauch die CO₂-Emissionen und den Stromverbrauch neuer Personenkraftwagen“ entnommen werden, der an allen Verkaufsstellen und bei der DAT Deutsche Automobil Treuhand GmbH (www.dat.de) unentgeltlich erhältlich ist.

Elektromobilität – technische Daten.

Typ		Mercedes-AMG GT 63 S E Performance
Kraftstoff		Benzin
Hybridart		Plug-in-Hybrid
Elektrische Anlagen		
Systemleistung (max. Nennleistung)	kW/PS	620/843
Nennleistung Elektro ¹	kW/PS	150/204
Max. Ladeleistung AC (serienmäßig optional)	kW	3,7
AC Ladezeit 10 - 100% SOC netto (HH-Steckdose, 1,8 kW)	h	2,75
AC Ladezeit 10 - 100% SOC netto (Wallbox/öffentl. Ladestation, 7,4 kW)	h	1,5
Batteriezertifikat ²		
Laufzeit/Laufleistung	J/km	6/100.000
Maße und Gewichte ³		
Leergewicht/Zuladung	kg	2.380/380
Zulässiges Gesamtgewicht	kg	2.760
Gepäckraumvolumen (VDA)	l	335

¹ Angaben zur Nennleistung und zum Nenndrehmoment nach Verordnung (EG) Nr. 595/2009 in der gegenwärtig geltenden Fassung. ² Es profitieren nur Plug-in-Hybridfahrzeuge, welche die Voraussetzungen des § 3 Absatz 2 Nummer 1 oder 2 des Elektromobilitätsgesetzes erfüllen, d.h. deren rein elektrische Reichweite innerorts (EAER „City“) mindestens 40 km (60 km ab 01.01.2022) beträgt oder deren CO₂-Ausstoß höchstens 50 g/km beträgt. Die Werte werden in den mitgelieferten, fahrzeugindividuellen CoC-Papieren aufgeführt. Es werden die nach dem WLTP Messverfahren ermittelten Werte herangezogen. ³ Leergewicht, Zuladung gemäß Richtlinie 92/21/EG: Masse des Kraftfahrzeugs in fahrbereitem Zustand mit dem zu mindestens 90 % seines Fassungsvermögens gefüllten Kraftstofftank, zuzüglich der Masse des Fahrers (per Gesetz pauschal mit 75 kg veranschlagt), des Kraftstoffs und der Flüssigkeiten, ausgestattet mit der Standardausrüstung gemäß den Herstellerangaben sowie, sofern vorhanden, der Masse des Aufbaus, des Führerhauses, der Anhängervorrichtung und des Ersatzrads/der Ersatzräder sowie des Werkzeugs. Sonderausstattungen, Zusatzausrüstungen und Zubehör können einen Einfluss auf Gewicht, verbleibende Nutzlast, Rollwiderstand, Aerodynamik usw. haben und damit auch die Verbrauchs- und CO₂-Werte beeinflussen. Gepäckraumvolumen (Richtlinie ISO 3832:2002-06): in Anlehnung an Richtlinie ISO 3832:2002-06. Gepäckraumvolumen kann je nach Sonderausstattung abweichen

Serien- und Sonderausstattung.



Exterieur	36
Licht und Sicht	36
Schließsysteme	36
Scheiben und Spiegel	37
Dachsysteme	38
Anhängevorrichtung	39
Räder	39
Winterkompletträder	40
Design	41
Interieur	42
Sitze	44
Klimatisierung	47
Ablagen	48
Koffer- und Laderaum	48
Sicherheit und Assistenzsysteme	50
Parken und Rangieren	53
Infotainment, Navigation und Kommunikation	54
Technik	59
Antrieb	62
Fahrwerk	63

Serien- und Sonderausstattung.

Exterieur

Licht und Sicht

	Code	Preis Euro inkl. MwSt. exkl. MwSt.	Mercedes-AMG GT 63 S E Performance	Mercedes-AMG GT 43	Mercedes-AMG GT 43 4MATIC+	Mercedes-AMG GT 53 4MATIC+	Mercedes-AMG GT 63 4MATIC+	Mercedes-AMG GT 63 S 4MATIC+
MULTIBEAM LED Die Scheinwerfer mit MULTIBEAM LED Technologie berechnen permanent das ideale Lichtbild und leuchten die Fahrbahn präzise, hell und weit aus. So erkennen Sie Gefahren noch schneller, ohne andere Fahrzeuge unnötig zu blenden. Zudem schont und entlastet die tageslichtähnliche Lichtfarbe Ihre Augen.	642	0,00 0,00	S	S	S	S	S	S
Adaptiver Fernlicht-Assistent Plus Fahren Sie mit Dauerfernlicht. Das macht die Nacht fast zum Tag und entlastet Sie bei Ihren Fahraufgaben. Weit sehen, nicht blenden – nach diesem Motto agiert der Adaptive Fernlicht-Assistent Plus. Gegenverkehr oder vorausfahrende Fahrzeuge spart das intelligente System über hochpräzise LEDs aus: Sie müssen nicht ständig zum Abblendlicht wechseln.	628	0,00 0,00	S	S	S	S	S	S
AMG Lichtinszenierung Mit dem neuartigen Logo-Projektor verleiht Ihr Fahrzeug jedem Untergrund echtes Rennstrecken-Flair. Der im Seitenschweller verbaute Projektor wirft einen „AMG“ Schriftzug auf den Asphalt, der Sie und Ihre Mitfahrer schon vor der Fahrt in die richtige Stimmung bringt – ein absoluter Hingucker, besonders bei Nacht und in dunkler Umgebung. Enthalten in P42	588	380,80 320,00	●	●	●	●	●	●

Schließsysteme

GUARD 360° Fahrzeugschutz Plus GUARD 360° Fahrzeugschutz Plus bietet eine Rundum-Überwachung des Fahrzeugumfelds. Dank Einbruch- und Diebstahlwarnanlage sowie Notfall-Schlüsseldeaktivierung können Sie schnell handeln. Unterwegs benachrichtigt Sie die Kollisionserkennung per App. Zudem erhöht der Dienst Hilfe bei Fahrzeugdiebstahl die Chance, Ihr Eigentum wiederzubeschaffen. Die Innenraumabsicherung und der Abschleppschutz sind nach dem Abschließen des Fahrzeugs mit dem elektronischen Schlüssel automatisch aktiv. Bei Bedarf können Sie die Systeme zur Innenraumabsicherung, zum Abschleppschutz und zur Kollisionserkennung bis zur nächsten Fahrt deaktivieren – etwa, wenn sie schnell zu einem Geldautomaten müssen und Ihre Kinder im Fahrzeug sitzen bleiben. Sie deaktivieren die Systeme ganz einfach per Multimediasystem oder über die Mercedes me App. Die Hilfe bei Fahrzeugdiebstahl (Diebstahlhilfe) ist unabhängig von der Fahrzeugortung, die ein Fahrzeugnutzer selbst aktivieren oder deaktivieren kann. Die Hilfe bei Fahrzeugdiebstahl (Diebstahlhilfe) startet dagegen – in enger Abstimmung mit der Polizei – ausschließlich ein Mitarbeiter des Sicherheitscenters unseres zertifizierten Partners. Die Notfall-Schlüsseldeaktivierung setzt eine aktive Datenverbindung Ihres Smartphones und Fahrzeugs voraus. Zudem muss Ihre Fahrzeugbatterie ausreichend geladen sein, damit die Schlüssel deaktiviert werden können. Für die Nutzung der Dienste ist eine Registrierung im Mercedes me Portal sowie die Zustimmung zu den Nutzungsbedingungen für die Mercedes me connect Dienste notwendig. Zusätzlich muss das jeweilige Fahrzeug mit dem Benutzerkonto verknüpft sein. Nach Ablauf der initialen Laufzeit können die Dienste kostenpflichtig verlängert werden, sofern diese dann noch für das entsprechende Fahrzeug angeboten werden. Die erstmalige Aktivierung der Dienste ist innerhalb von 1 Jahr ab Erstzulassung oder Inbetriebnahme durch den Kunden möglich, je nachdem was zuerst erfolgt.	P82	0,00 0,00	S	S	S	S	S	S
---	-----	--------------	---	---	---	---	---	---

● lieferbar gegen Mehrpreis ○ als Sonderausstattung ohne Mehrpreis lieferbar S Serienausstattung – nicht lieferbar Abbildungen können Sonderausstattungen beinhalten.

Serien- und Sonderausstattung.

Exterieur Schließsysteme

KEYLESS-GO Komfort-Paket

Maximaler Komfort für Ihren automobilen Alltag: Mit dem KEYLESS-GO Komfort-Paket öffnen, starten und verriegeln Sie Ihr Fahrzeug, indem Sie Ihren Schlüssel schlicht und einfach bei sich tragen. Die Funktion HANDS-FREE ACCESS ermöglicht ein berührungsloses und vollautomatisches Öffnen und Schließen der Gepäckraumklappe.



Code

Preis Euro
inkl. MwSt.
exkl. MwSt.

Mercedes-AMG
GT 63 S E Performance

Mercedes-AMG
GT 43

Mercedes-AMG
GT 43 4MATIC+

Mercedes-AMG
GT 53 4MATIC+

Mercedes-AMG
GT 63 4MATIC+

Mercedes-AMG
GT 63 S 4MATIC+

P17

940,10
790,00

●

●

●

●

●

●

Garagentoröffner

Genießen Sie den außergewöhnlichen Bedienkomfort Ihres Mercedes-Benz, auch wenn Sie nach Hause kommen. Per einfachem Tastendruck öffnet der im Innenspiegel integrierte Garagentoröffner das mit ihm verbundene Tür- und Torsystem. Somit übernimmt der Garagentoröffner die Funktion einer separaten Fernbedienung – und macht diese damit überflüssig.

Informationen über die Verwendung mit bestimmten Garagentorantrieben erhalten Sie unter www.homelink.com



231

267,75
225,00

●

●

●

●

●

●

Servoschließen

Türen schließen war noch nie so komfortabel und sanft: Mit Hilfe von Servomotoren werden die vorderen und hinteren Türen Ihres Fahrzeugs nahezu geräuschlos ins Schloss gezogen. Sie müssen die Türen nur noch bis zum ersten Einrasten schließen – den Rest übernimmt Ihr Fahrzeug für Sie.



883

654,50
550,00

●

●

●

●

●

●

Scheiben und Spiegel

Spiegel-Paket

Die Außenspiegel können Sie elektrisch anklappen und machen so Ihr Fahrzeug auf Tastendruck schlanker. So werden kleine Parkplätze auf einmal groß genug. Das schützt nicht zuletzt vor ärgerlichen Schäden. Zudem können Fahrer-Außenspiegel und Innenspiegel störendes Scheinwerferlicht von hinten registrieren und automatisch abblenden.



P49

654,50
550,00

S

●

●

S

S

S

Sonnenrollo mechanisch für Heckscheibe

Das mechanische Sonnenrollo für die Heckscheibe schützt Ihre Fondpassagiere wirksam vor direkter Sonneneinstrahlung. Das Rollo ist auf der Hutablage platziert und kann bei Bedarf bequem und schnell aufgestellt werden – ebenso einfach können Sie es mit einem Handgriff wieder zurückklappen.



312

148,75
125,00

●

●

●

●

●

●

Serien- und Sonderausstattung.

Exterieur

Scheiben und Spiegel

Scheibenwaschanlage und Scheibenwaschdüsen

mit beheiztem Wischwasserbehälter und beheizten Scheibenwaschdüsen sowie Wischwasserschläuchen. Für Ihren freien Durchblick und damit eine sichere Fahrt auch bei kalten Temperaturen ist das System der Scheibenwaschanlage beheizt. Damit kann es unter anderem das im Winter typische Vereisen verhindern. So können Sie Ihre Frontscheibe möglichst optimal reinigen.

Code

Preis Euro
inkl. MwSt.
exkl. MwSt.

Mercedes-AMG
GT 63 S E Performance

Mercedes-AMG
GT 43

Mercedes-AMG
GT 43 4MATIC+

Mercedes-AMG
GT 53 4MATIC+

Mercedes-AMG
GT 63 4MATIC+

Mercedes-AMG
GT 63 S 4MATIC+

875

202,30
170,00

S

●

●

●

●

●

Akustik-Komfort-Paket

Genießen Sie einen beeindruckend ruhigen Innenraum: Im Verbundsicherheitsglas der Front- und Seitenscheiben sind Folien eingearbeitet, die störende Außengeräusche reduzieren. Eine zusätzliche Folie absorbiert Infrarotlicht und sorgt für eine hervorragende Wärmedämmung – damit Sie sich unbeschwert aufs Fahren konzentrieren können.



PAF

1.071,00
900,00

●

●

●

●

●

●

Wärmedämmend dunkel getöntes Glas

Mit der dunklen Tönung der hinteren Seitenfenster sowie der Heckscheibe unterstreichen Sie den sportlichen und individuellen Eindruck. Gleichzeitig schützt das die Fondpassagiere und den Innenraum vor neugierigen Blicken und direkter Sonneneinstrahlung.

Enthalten in AMG Night-Paket Exterieur (P60)

840

464,10
390,00

●

●

●

●

●

●

Dachsysteme

Träger für Dachaufbauten

inklusive Aufbewahrungstasche. Erweitern Sie Ihre Transportmöglichkeiten. Sie können den Grundträger mit einer Vielzahl von Mercedes-Benz Dachaufbauten kombinieren – wie Dachboxen, Fahrrad- oder Skihalter. Er ist exakt auf die Karosserie abgestimmt und bietet bestmögliche Sicherheit und Aerodynamik. Mit der robusten Aufbewahrungstasche können Sie ihn geschützt lagern.

Nicht kombinierbar mit Carbondach (397).



E22

499,80
420,00

●

●

●

●

●

●

Schiebedach

Das elektrische Schiebedach in Glasausführung bietet Ihnen mehr Licht und Luft in Ihrem Fahrzeug. Geschlossen und insbesondere im geöffneten Zustand erhält der Innenraum ein helleres Ambiente. Bei offenem Schiebedach zirkuliert die frische Luft angenehm und ohne Zügeffekte. Als zusätzlicher Sonnenschutz dient ein verschiebbares Himmelelement.



414

1.338,75
1.125,00

●

●

●

●

●

●

Serien- und Sonderausstattung.

Exterieur Dachsysteme

Panoramadach

Mit dem Panoramadach schaffen Sie eine besonders helle, freundliche Atmosphäre im Innenraum. Das Glasmodul erstreckt sich über die gesamte Dachfläche und erzeugt so den Eindruck einer durchgehenden Glasfläche vom Beginn der Front- bis zum Abschluss der Heckscheibe. Vor zu starker Sonneneinstrahlung schützt Sie ein mechanisches Sonnenschutzrollo.

Nur mit Burmester® Surround-Soundsystem (810)

Nicht mit Burmester® High-End 3D-Surround-Soundsystem (811)



Code

Preis Euro
inkl. MwSt.
exkl. MwSt.

Mercedes-AMG
GT 63 S E Performance

Mercedes-AMG
GT 43

Mercedes-AMG
GT 43 4MATIC+

Mercedes-AMG
GT 53 4MATIC+

Mercedes-AMG
GT 63 4MATIC+

Mercedes-AMG
GT 63 S 4MATIC+

416

2.499,00
2.100,00

●

●

●

●

●

●

Carbondach

Das aus dem Hightech-Werkstoff Carbon bestehende Dach macht Ihren Wunsch nach maximaler Performance unübersehbar. Der vielfältig im Motorsport eingesetzte, leichte und robuste Kohlefaser-Werkstoff setzt mit seinem charakteristischen Oberflächen-Design einen zusätzlichen sportlichen Akzent.

Nur mit Burmester® Surround-Soundsystem (810)

Nicht mit Burmester® High-End 3D-Surround-Soundsystem (811) oder Träger für Dachaufbauten (E22)



397

4.641,00
3.900,00

-

●

●

●

●

●

Anhängervorrichtung

Anhängervorrichtung mit ESP® Anhängerstabilisierung

Erweitern Sie mit der Anhängervorrichtung die Transportmöglichkeiten. Dazu ent- bzw. verriegeln Sie den Kugelhals ganz einfach und komfortabel per Tastendruck. Sehr vielseitig: Neben der Mitnahme des Wohnwagens oder Anhängers, können Sie auch Ihren Fahrradträger darauf montieren.

Nicht mit AMG Carbon-Paket Exterieur (773) oder AMG Aerodynamik-Paket (B26)



550

1.142,40
960,00

-

●

●

●

●

●

Räder

Reifendruckkontrolle

Das System überwacht für Sie den Reifendruck und warnt bei einem Druckabfall. Dadurch können Sie schneller auf diese Gefahrensituation reagieren. Ein zu niedriger Reifendruck kann auch den Bremsweg verlängern. Wenn Sie die Kontrolle darauf hinweist, sollten Sie schnell Luft nachfüllen. Ein korrekter Reifendruck erhöht außerdem die Laufleistung.

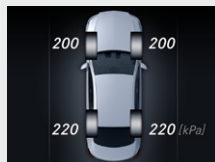

475

0,00
0,00

S

S

S

S

S

S

TIREFIT

Ihre schnelle Übergangslösung bei einem kleineren Reifendefekt. Schäden durch eingefahrene Nägel oder Scherben dichtet das per Luftkompressor eingeblassene Dichtmittel ab. Somit können Sie mit bis zu 80 km/h zur nächsten Werkstatt weiterfahren.



B51

59,50
50,00

●

●

●

●

●

●

● lieferbar gegen Mehrpreis

○ als Sonderausstattung ohne Mehrpreis lieferbar





S Serienausstattung

- nicht lieferbar

Abbildungen können Sonderausstattungen beinhalten.

Serien- und Sonderausstattung.



Exterieur Räder

		Code	Preis Euro inkl. MwSt. exkl. MwSt.	Mercedes-AMG GT 63 S E Performance	Mercedes-AMG GT 43	Mercedes-AMG GT 43 4MATIC+	Mercedes-AMG GT 53 4MATIC+	Mercedes-AMG GT 63 4MATIC+	Mercedes-AMG GT 63 S 4MATIC+
Sommerreifen Nicht mit Sportreifen (R03)		R01	0,00 0,00	S	S	S	S	S	S
Sommerreifen Rollwiderstandsoptimierter Reifen. Nicht mit AMG F1 Edition (P42) oder Rädern RWC, RWD, RWE, RWI oder RKW.		R05	0,00 0,00	○	-	-	-	-	-
Sportreifen Wenn jede Sekunde zählt: Die Sportreifen wurden speziell für Mercedes-AMG entwickelt und unterstützen Sie bei einer besonders dynamischen Fahrweise. Je nach Untergrund und Witterung können Sie mit den Reifen eine bessere Beschleunigung, höhere Kurvengeschwindigkeiten und kürzere Bremswege erleben – für ambitionierte Rundenzeiten auf Rennstrecken. Nur mit 53,3 cm (21") AMG Schmiederädern (RWC, RWD, RWE, RWI oder RWK) Die Sportreifen sind optimiert für dynamisches Fahren auf trockener Fahrbahn. Gegenüber konventionellen Reifen bieten die Sportreifen etwas verminderte Nässe-Eigenschaften.		R03	7 14,00 600,00	●	-	●	●	●	●
Winterkomplettäder Winter-Komplettäder M+S 4-fach 50,8 cm (20") AMG Leichtmetallräder im 5-Doppelspeichen-Design aerodynamisch optimiert, tantalgrau lackiert und glanzgedreht mit VA 265/40 R 20 auf 9,5 J x 20 H 2 ET 25,5 und HA 295/35 R 20 auf 11,0 J x 20 H 2 ET 20 Die zulässige Höchstgeschwindigkeit beträgt 270 km/h. Die zentrale Verwahrung bis zum ersten Kundenabruf ist im Preis enthalten. Dies gilt für maximal neun Monate. Winter-Komplettäder ab Werk montiert (651); Sommer-Komplettäder ab Werk montiert (652)		8R3	4.641,00 3.900,00	●	●	●	●	●	●

Bitte beachten Sie: Je geringer bei einer bestimmten Radgröße der Querschnitt der Reifen ist, desto schlechter ist der Fahrkomfort auf schlechten Straßen. Abroll- und Dämpfungskomfort nehmen ab und die Gefahr, dass es beim Überfahren von Hindernissen zu Beschädigung von Reifen und Rädern kommt, steigt.





Serien- und Sonderausstattung.

Exterieur Design

		Code	Preis Euro inkl. MwSt. exkl. MwSt.	Mercedes-AMG GT 63 S E Performance	Mercedes-AMG GT 43	Mercedes-AMG GT 43 4MATIC+	Mercedes-AMG GT 53 4MATIC+	Mercedes-AMG GT 63 4MATIC+	Mercedes-AMG GT 63 S 4MATIC+
<p>AMG Sportstreifen silbern</p> <p>Mit AMG Sportstreifen betonen Sie zusätzlich den reinrassigen Sportwagen-Charakter Ihres GT 4-Türer Coupés. Die Folierungen für die Seitenschweller erinnern optisch an Aerodynamikelemente aus dem Rennsport. Je nach Farbe bilden sie scharfe Kontraste oder fließende Übergänge zur gewählten Lackierung.</p> <p>Nicht mit AMG F1 Edition (P42).</p>		388	583,10 490,00	●	●	●	●	●	●
<p>AMG Sportstreifen schwarz</p> <p>Mit AMG Sportstreifen betonen Sie zusätzlich den reinrassigen Sportwagen-Charakter Ihres GT 4-Türer Coupés. Die Folierungen für die Seitenschweller erinnern optisch an Aerodynamikelemente aus dem Rennsport. Je nach Farbe bilden sie scharfe Kontraste oder fließende Übergänge zur gewählten Lackierung.</p> <p>Nicht mit F1 Edition (P42).</p>		389	583,10 490,00	●	●	●	●	●	●
<p>AMG Sportstreifen gelb</p>		U15	583,10 490,00	●	●	●	●	●	●





Serien- und Sonderausstattung.

Interieur

	Code	Preis Euro inkl. MwSt. exkl. MwSt.	Mercedes-AMG GT 63 S E Performance	Mercedes-AMG GT 43	Mercedes-AMG GT 43 4MATIC+	Mercedes-AMG GT 53 4MATIC+	Mercedes-AMG GT 63 4MATIC+	Mercedes-AMG GT 63 S 4MATIC+
Ambientebeleuchtung Inszenieren Sie das Interieur ganz nach Ihrer persönlichen Vorliebe oder aktuellen Stimmung. Aus den 64 Farben der Ambientebeleuchtung entstehen faszinierende Farbwelten, die sich dynamisch abwechseln können. Die harmonisch in das Farbkonzept integrierte Beleuchtung der Lüftungsdüsen und Tür-Ablagefächer sind ein weiterer Erlebnisfaktor.	891	0,00 0,00	S	S	S	S	S	S
AMG Fußmatten 	U26	0,00 0,00	S	S	S	S	S	S
Sonnenblende ausziehbar Flexibler Blendschutz für Fahrer und Beifahrer: Dank schwenk- und ausziehbarer Sonnenblenden erhalten Sie zusätzlichen Schutz vor störendem Lichteinfall. Gerade auf längeren Autobahn-Passagen mit unangenehmer seitlicher Sonneneinstrahlung haben Sie so mehr Möglichkeiten, die Sonnenblenden passend zu positionieren. 	543	113,05 95,00	●	●	●	●	●	●
Sicherheitsgurte in Rot Mit den roten Sicherheitsgurten setzen Sie einen individuellen, sportlichen Akzent im Innenraum. Nur mit Polster Leder Exklusiv Nappa schwarz (501), Polster Leder Exklusiv Nappa red pepper/schwarz (507), Polster Leder Exklusiv Nappa/Mikrofaser MICRO CUT schwarz (711) oder Polster Leder Nappa schwarz (801) Enthalten in AMG F1 Edition (P42). 	Y05	476,00 400,00	●	●	●	●	●	●
Sicherheitsgurte in Gelb Mit den gelben Sicherheitsgurten setzen Sie einen individuellen, sportlichen Akzent im Innenraum. Nur mit Polster Leder Exklusiv Nappa schwarz (501), Polster Leder Exklusiv Nappa/Mikrofaser MICRO CUT schwarz (701) oder Polster Leder Nappa schwarz (801) 	Y06	476,00 400,00	●	●	●	●	●	●

Serien- und Sonderausstattung.

Interieur

	Code	Preis Euro inkl. MwSt. exkl. MwSt.	Mercedes-AMG GT 63 S E Performance	Mercedes-AMG GT 43	Mercedes-AMG GT 43 4MATIC+	Mercedes-AMG GT 53 4MATIC+	Mercedes-AMG GT 63 4MATIC+	Mercedes-AMG GT 63 S 4MATIC+
<p>MANUFAKTUR Fußmatten Hochflor mit Einfassung in Leder Nappa Die MANUFAKTUR Fußmatten fügen sich harmonisch in das Interieur ein und schützen den Fußraum vor Verschmutzungen. Der Hochflor sorgt für ein behagliches Ambiente und setzt gemeinsam mit der zur Polsterfarbe passenden Ledereinfassung luxuriöse Akzente. Ein weiteres edles Detail: das Lederpad mit gesticktem AMG Logo auf den vorderen Fußmatten. Nur mit AMG Performance Lenkrad in Leder Nappa und Polster 952, 954, 957, 958, 959 Nicht mit MANUFAKTUR Innenhimmel Mikrofaser MICROCUT macchiatobeige (65U), AMG Fußmatten (U26) und Sitzkomfort-Paket (P65)</p>		B62	0,00 0,00	<input type="radio"/>	<input type="radio"/>	<input type="radio"/>	<input type="radio"/>	<input type="radio"/>
<p>AMG Einstiegsleisten mit „AMG“ Schriftzug, beleuchtet, mit Wechselcover Selbst der Ein- oder Ausstieg wird zum Erlebnis. Dafür sind die hochwertigen Edelstahl-Leisten mit einem „AMG“ Schriftzug beleuchtet. Dank der auswechselbaren Cover können Sie die Einstiegsleisten gegen weitere attraktive Original-Teile von Mercedes-AMG oder Mercedes-Benz tauschen. Enthalten in P42</p>		U45	856,80 720,00	<input checked="" type="radio"/>	<input checked="" type="radio"/>	<input checked="" type="radio"/>	<input checked="" type="radio"/>	<input checked="" type="radio"/>
<p>AMG Indoor Car Cover Mit dem AMG Indoor Car Cover schützen Sie Ihr Fahrzeug vor Staub und Kratzern und tragen so zu dessen Werterhalt bei. Das Car Cover besteht aus einer atmungsaktiven Außenhaut in Schwarz, die mit dem silberfarbenen Aufdruck der AMG-spezifischen Kühlerverkleidung sowie dem AMG-Schriftzug das unverkennbare Fahrzeugdesign andeutet. Enthalten in AMG F1 Edition (P42)</p>		C52	333,20 280,00	<input checked="" type="radio"/>	<input checked="" type="radio"/>	<input checked="" type="radio"/>	<input checked="" type="radio"/>	<input checked="" type="radio"/>
<p>ENERGIZING Paket mit bis zu 5 ENERGIZING Komfortprogrammen und ENERGIZING COACH; beinhaltet Sitzheizung für Fahrer und Beifahrer, AIR-BALANCE Paket und Ambientebeleuchtung. Komfort für alle Sinne: Dieses Paket bündelt besondere Ausstattungen mit innovativer Intelligenz. Ihr Mercedes kann Sie gezielt vitalisieren – für längere Leistungsfähigkeit am Steuer und eine angenehme Fahrt. Mit bis zu fünf Komfortprogrammen und Extras wie der Sitzheizung für Fahrer und Beifahrer. Der ENERGIZING COACH wird nur im Rahmen der Mercedes me connect Dienste angeboten. Informationen zur Verfügbarkeit des Dienstes in den verschiedenen Ländern oder Regionen und Baureihen sowie zu notwendigen Sonderausstattungen entnehmen Sie bitte den Nutzungsbedingungen. Voraussetzung dafür ist die Verbindung ihres Smartphones als Haupttelefon mit dem Fahrzeug. Zudem ist sicherzustellen, dass das gängige Garmin© Wearable mit der Garmin Connect© App auf diesem Smartphone verbunden wurde. Sobald Sie dem Datentransfer im Rahmen des Onboarding-Prozesses innerhalb der Mercedes me App oder im Mercedes me Portal zugestimmt haben, werden die Daten direkt von Ihrem Wearable per Bluetooth ins Fahrzeug übertragen. Weitere Informationen dazu finden Sie in der Betriebsanleitung Ihres Fahrzeugs. Bitte beachten Sie: Die Funktion ist aktuell nur für Apple Geräte verfügbar. Enthält AIR-BALANCE Paket (P21) Nicht mit ENERGIZING Paket Plus (PBR)</p>		PBP	678,30 570,00	<input checked="" type="radio"/>	<input checked="" type="radio"/>	<input checked="" type="radio"/>	<input checked="" type="radio"/>	<input checked="" type="radio"/>

● lieferbar gegen Mehrpreis ○ als Sonderausstattung ohne Mehrpreis lieferbar

S Serienausstattung

– nicht lieferbar

Abbildungen können Sonderausstattungen beinhalten.

Serien- und Sonderausstattung.

Interieur

ENERGIZING Paket Plus

mit bis zu 8 ENERGIZING Komfortprogrammen und ENERGIZING COACH; beinhaltet Aktiv-Multikontursitz-Paket für Fahrer und Beifahrer, Sitzklimatisierung für Fahrer und Beifahrer, Wärme-Komfort-Paket, AIR-BALANCE Paket und Ambientebeleuchtung. Komfort für alle Sinne auf höchstem Niveau: Dieses Paket bündelt ein Maximum an Premium-Ausstattungen mit innovativer Intelligenz. Ihr Mercedes kann Sie gezielt vitalisieren und verwöhnen – für längere Leistungsfähigkeit am Steuer und eine überaus angenehme Fahrt. Mit bis zu acht Komfortprogrammen und exklusiven Extras wie den Multikontursitzen. Der ENERGIZING COACH wird nur im Rahmen der Mercedes me connect Dienste angeboten. Informationen zur Verfügbarkeit des Dienstes in den verschiedenen Ländern oder Regionen und Baureihen sowie zu notwendigen Sonderausstattungen entnehmen Sie bitte den Nutzungsbedingungen. Voraussetzung dafür ist die Verbindung ihres Smartphones als Haupttelefon mit dem Fahrzeug. Zudem ist sicherzustellen, dass das gängige Garmin© Wearable mit der Garmin Connect© App auf diesem Smartphone verbunden wurde. Sobald Sie dem Datentransfer im Rahmen des Onboarding-Prozesses innerhalb der Mercedes me App oder im Mercedes me Portal zugestimmt haben, werden die Daten direkt von Ihrem Wearable per Bluetooth ins Fahrzeug übertragen. Weitere Informationen dazu finden Sie in der Betriebsanleitung Ihres Fahrzeugs. Bitte beachten Sie: Die Funktion ist aktuell nur für Apple Geräte verfügbar.

Enthält Sitzklimatisierung für Fahrer und Beifahrer (401), Aktiv-Multikontursitz-Paket (432), AIR-BALANCE Paket (P21) und Wärme-Komfort-Paket (P68)

Nur mit Memory-Paket (275) und Spiegel-Paket (P49)

Nicht mit Multikontursitz-Paket (409), AMG Performance Sitze (555), Sitzheizung für Fahrer und Beifahrer (873), Sitzkomfort-Paket (P65) oder ENERGIZING Paket (PBP)



Code

Preis Euro
inkl. MwSt.
exkl. MwSt.

PBR

4.426,80
3.720,00

Mercedes-AMG
GT 63 S E Performance

Mercedes-AMG
GT 43

Mercedes-AMG
GT 43 4MATIC+

Mercedes-AMG
GT 53 4MATIC+

Mercedes-AMG
GT 63 4MATIC+

Mercedes-AMG
GT 63 S 4MATIC+

Sitze

Sitzheizung für Fahrer und Beifahrer

Wohlige Wärme und somit hoher Sitz- und Reisekomfort. Bei kühlerem Wetter oder nach Ihrem persönlichen Wunsch bringt die Sitzheizung die Sitzflächen und -lehnen schnell auf angenehme Temperatur. Die Intensität lässt sich in drei Stufen auswählen. Intelligent und komfortabel: Die Sitzheizung schaltet sich automatisch zurück.

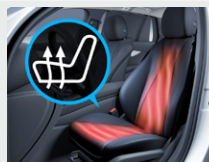

873

0,00
0,00

S

S

S

S

S

S

Sitzheizung im Fond

Wohlige Wärme bei kühlerem Wetter auch für Ihre Fondpassagiere: die Sitzheizung bringt die Sitzflächen und -lehnen der äußeren Fondplätze schnell auf angenehme Temperatur. Die Intensität lässt sich in drei Stufen auswählen. Intelligent und komfortabel: Die Sitzheizung schaltet sich automatisch zurück.



872

428,40
360,00

●

●

●



●

●

●

Serien- und Sonderausstattung.

Interieur Sitze

	Code	Preis Euro inkl. MwSt. exkl. MwSt.	Mercedes-AMG GT 63 S E Performance	Mercedes-AMG GT 43	Mercedes-AMG GT 43 4MATIC+	Mercedes-AMG GT 53 4MATIC+	Mercedes-AMG GT 63 4MATIC+	Mercedes-AMG GT 63 S 4MATIC+
<p>Sitzklimatisierung für Fahrer und Beifahrer Die Sitzklimatisierung belüftet die Vordersitze, kühlt sie ab und reguliert so auch die Feuchtigkeit. Bei kühlerem Wetter bringt die Sitzheizung die Sitzflächen und -lehnen schnell auf eine wohlige Temperatur. Auf dieses angenehme Sitzklima möchten Sie nicht mehr verzichten. Nur mit Memory-Paket (275) Nicht mit Polster Ledernachbildung ARTICO/Mikrofaser MICROCUT schwarz (601), Polster Leder Exklusiv Nappa/Mikrofaser MICROCUT schwarz (701) oder Polster Leder Exklusiv Nappa/Mikrofaser MICROCUT schwarz (711)</p>	401	916,30 770,00	●	●	●	●	●	●
								
<p>Sitzkomfort-Paket Wer entspannt sitzt, kommt entspannter an: Mit dem Sitzkomfort-Paket finden Sie schnell eine ergonomische Sitzposition, die perfekt auf Ihre individuellen Bedürfnisse zugeschnitten ist. Denn es bündelt vielfältige elektrische und manuelle Einstellmöglichkeiten für die Vordersitze. Bei Wahl des Sitzkomfort-Pakets (P65) ist die Sitzspanne in den AMG Performance Sitzen in Schwarz ausgeführt Nur mit Polster Ledernachbildung ARTICO/Mikrofaser MICROCUT schwarz (601) oder AMG Performance Sitzen (555) und Polster Leder Exklusiv Nappa/Mikrofaser MICROCUT schwarz (701) oder Polster Leder Exklusiv Nappa/Mikrofaser MICROCUT schwarz (711) Nicht mit Memory-Paket (275), Sitzklimatisierung für Fahrer und Beifahrer (401), Multikontursitz-Paket (409), Aktiv-Multikontursitz-Paket (432), AMG Performance Lenkrad beheizt (443), MANUFAKTUR Innenhimmel Mikrofaser MICROCUT macchiato beige (65U), Sitzheizung Plus für Fahrer und Beifahrer (902), Wärme-Komfort-Paket (P68),</p>	P65	273,70 230,00	●	●	●	●	●	●
<p>Multikontursitz-Paket Das Multikontursitz-Paket passt die AMG Performance Sitze mit mehr oder weniger Luft in den Seitenwangen wie einen Maßanzug an. Wenn Sie die Lehnen besonders eng führen, unterstützt das den Halt für sportliche Fahrmanöver. Nur mit Memory-Paket (275) und AMG Performance Sitze (555) Nicht mit Aktiv-Multikontursitz-Paket (432), Sitzheizung Plus für Fahrer und Beifahrer (902), Fahrassistenz-Paket Plus (P20), Sitzkomfort-Paket (P65), Wärme-Komfort-Paket (P68),</p>	409	476,00 400,00	●	●	●	●	●	●
<p>Aktiv-Multikontursitz-Paket Sitzkomfort pur, auch auf längeren Fahrten: Optimieren Sie Ihre Sitzposition mit umfangreichen Stellmöglichkeiten über integrierte Luftkissen. Auf Wunsch genießen Sie schnell wohlige Wärme und acht verschiedene Massageprogramme. Sind Sie sportlich unterwegs, bieten Ihnen die dynamischen Seitenwangen bestmöglichen Seitenhalt. Nur mit Memory-Paket (275) Nicht mit AMG Performance Sitze (555)</p>	432	2.320,50 1.950,00	●	●	●	●	●	●
								

Serien- und Sonderausstattung.

Interieur Sitze

Memory-Paket

Mit dem Memory Paket können Sie bis zu 3 verschiedene Sitzpositionen speichern und komfortabel auswählen. Wenn das Fahrzeug von mehreren Fahrern genutzt wird und sich die Sitzeinstellung häufig ändert, ist die Funktion besonders praktisch. Neben der Position der Vordersitze werden auch die Stellungen von Lenksäule und Außenspiegeln gespeichert.

Enthalten in P42

Nicht mit Sitzkomfort-Paket (P65)

Mit AMG Performance Sitze (555)

Fondsitzbank 3-sitzig

Die 3-sitzige Fondsitzbank macht Ihren Innenraum variabler und Ihr Fahrzeug zum bequemen 5-Sitzer. Der zusätzliche vollwertige Mittelsitz kann gleichzeitig als Armauflage für die Fondpassagiere dienen. Praktisch: Wenn Sie mehr Stauraum benötigen, lassen sich die Sitze bequem vom Kofferraum aus per Knopfdruck im Verhältnis 40:20:40 umklappen.

Nur mit EASY-PACK Quickfold (287)

Nicht mit Drahtlose Aufladung für Mobiltelefone im Fond (898)

High-Class Fond

Machen Sie Ihr Fahrzeug zum Business Jet auf Rädern: Der High-Class Fond fügt den überragenden Fahrleistungen einen besonders luxuriösen Innenraum hinzu. Verwöhnen Sie Ihre Passagiere im Fond mit bequemen Komfort-Einzelsitzen, hochwertigem Ambiente und einfachem Zugriff auf umfassende Infotainment-Funktionen und Komfort-Features.

Nur mit Klimatisierungsautomatik THERMOTRONIC (581) und 230 V-Steckdose im Fond (U67)

AMG Performance Sitze

Die AMG Performance Sitze sind Ihr Garant für ein besonders intensives Fahrerlebnis. Die sportlich ausgeformten Sitze bieten eine optimale Sitzposition, die den nötigen Halt für eine sehr dynamische Fahrweise bietet. Gleichzeitig bringt das Design mit integrierten Kopfstützen und ausgeprägten Seitenwangen echte Sportwagen-Atmosphäre in Ihr Cockpit.

Nur mit Sitzkomfort-Paket (P65) oder Memory-Paket (275)

Nicht mit Aktiv-Multikontursitz-Paket (432), Fahrassistenz-Paket Plus (P20), Wärme-Komfort-Paket (P68), oder Polster Ledernachbildung ARTICO/Mikrofaser MICROCUT schwarz (601)



Code

Preis Euro
inkl. MwSt.
exkl. MwSt.

Mercedes-AMG
GT 63 S E Performance

Mercedes-AMG
GT 43

Mercedes-AMG
GT 43 4MATIC+

Mercedes-AMG
GT 53 4MATIC+

Mercedes-AMG
GT 63 4MATIC+

Mercedes-AMG
GT 63 S 4MATIC+

275

1.535,10
1.290,00

●

●

●

●

●

●

568

821,10
690,00

-

●

●

●

●

●

224

3.332,00
2.800,00

●

●

●

●

●

●

555

2.320,50
1.950,00

●

●

●

●

●

●

Serien- und Sonderausstattung.

Interieur Klimatisierung

	Code	Preis Euro inkl. MwSt. exkl. MwSt.	Mercedes-AMG GT 63 S E Performance	Mercedes-AMG GT 43	Mercedes-AMG GT 43 4MATIC+	Mercedes-AMG GT 53 4MATIC+	Mercedes-AMG GT 63 4MATIC+	Mercedes-AMG GT 63 S 4MATIC+
Klimatisierungsautomatik THERMATIC mit 2 Klimazonen. Individuellen Klimakomfort auf den vorderen Plätzen bietet die Klimatisierungsautomatik THERMATIC mit 2 Klimazonen: Fahrer und Beifahrer können die Temperatur separat für ihre Seite einstellen. Diese wird dank der Klimatisierungsautomatik und dem feinfühligem Sensorsystem konstant gehalten – ganz ohne manuelles Nachregulieren.	580	0,00 0,00	S	S	S	S	S	S
Klimatisierungsautomatik THERMOTRONIC Die Klimatisierungsautomatik THERMOTRONIC mit 3 Klimazonen und 3 Klimastilen ermöglicht ein individuelles Wohlfühlklima an Bord. Fahrer und Beifahrer können Temperatur, Luftverteilung und Klimastil jeweils nach ihren persönlichen Bedürfnissen bestimmen. Die dritte Klimazone befindet sich im Fond – mit separat einstellbarer Temperatur und Luftmenge.	581	1.011,50 850,00	●	●	●	●	●	●
AIR-BALANCE Paket Das AIR-BALANCE Paket mit sportlichem „AMG #63“ Duft bietet ein individuelles Geruchserlebnis im Innenraum – passend zu Ihrer persönlichen Präferenz und je nach Stimmung. Dank auffrischender Ionisierung und reinigender Filterung der Außen- und Innenluft trägt es zugleich zu einer verbesserten Luftqualität und zu einem erhöhten Wohlbefinden bei.	P21	440,30 370,00	●	●	●	●	●	●
Wärme-Komfort-Paket Genießen Sie behagliche Temperaturen in kürzester Zeit, auch an kalten Tagen: Die intelligent kombinierten Heizelemente sprechen besonders schnell an und wärmen Rücken, Arme und Beine. Damit müssen Sie und Ihr Beifahrer nicht frieren, selbst wenn der Innenraum noch nicht vollständig aufgewärmt wurde. Nur mit Memory-Paket (275) und Spiegel-Paket (P49) Nicht mit Multikontursitz-Paket (409), AMG Performance Sitze (555), Polster Ledernachbildung ARTICO/Mikrofaser MICROCUT schwarz (601), Polster Leder Exklusiv Nappa/Mikrofaser MICROCUT schwarz (701), Polster Leder Exklusiv Nappa/Mikrofaser MICROCUT schwarz (711), Sitzheizung für Fahrer und Beifahrer (873) und Sitzkomfort-Paket (P65)	P68	511,70 430,00	●	●	●	●	●	●
Sitzheizung Plus für Fahrer und Beifahrer Wohlige Wärme für hohen Sitz- und Reisekomfort nach kürzester Zeit. Bei kühlerem Wetter oder nach Ihrem persönlichen Wunsch bringt die Sitzheizung Plus die Sitzflächen und -lehnen besonders schnell auf angenehme Temperatur. Die Intensität lässt sich in drei Stufen wählen. Intelligent: Die Sitzheizung schaltet sich automatisch zurück. Nur mit Aktiv-Multikontursitz-Paket (432) oder Wärme-Komfort-Paket (P68) Nicht mit AMG Performance Sitzen (555)	902	0,00 0,00	○	○	○	○	○	○

● lieferbar gegen Mehrpreis

○ als Sonderausstattung ohne Mehrpreis lieferbar

S Serienausstattung

– nicht lieferbar

Abbildungen können Sonderausstattungen beinhalten.

Serien- und Sonderausstattung.

Interieur Klimatisierung

Standheizung

Die Standheizung beheizt oder belüftet den Innenraum nach Ihrem Wunsch bereits vor dem Einstieg. Ein Wohlfühlklima mit im Winter jederzeit freien Scheiben und damit ohne Stress und Aufwand durch das Enteisen. So als wäre Ihr Auto in einer Garage statt unter einer Laterne gestanden – vollkommen unabhängig von einem laufenden Motor.

Für Mercedes-AMG GT 63 4MATIC+/63 S 4MATIC+ nur mit Scheibenwaschanlage und Scheibenwaschdüsen (875)



Code

Preis Euro
inkl. MwSt.
exkl. MwSt.

Mercedes-AMG
GT 63 S E Performance

Mercedes-AMG
GT 43

Mercedes-AMG
GT 43 4MATIC+

Mercedes-AMG
GT 53 4MATIC+

Mercedes-AMG
GT 63 4MATIC+

Mercedes-AMG
GT 63 S 4MATIC+

228

1.451,80
1.220,00

-

●

●

●

●

●

Ablagen

Ablage-Paket

Das Ablage-Paket bietet eine Vielzahl an Ablage- und Befestigungsmöglichkeiten für Innenraum und Gepäckraum. Mit den praktischen Ordnungshilfen findet alles seinen Platz. Kleines und großes Gepäck lässt sich optimal fixieren und bleibt, wo es hingehört – auch wenn Sie einmal stärker bremsen müssen.

Enthält Double-Cupholder, Netz auf dem Kofferraumboden und Klappbox unter Ladeboden

30P

0,00
0,00

S

S

S

S

S

S

Cupholder temperiert

Ob heiß oder kalt: Dieser Cupholder im Fond hält Flaschen, Dosen oder Becher sicher im Griff und Getränke länger auf der gewünschten Temperatur. So genießen Fond-Passagiere bei hohen Außentemperaturen angenehm gekühlte Getränke oder länger warmgehaltene Heißgetränke. Der Cupholder kann die Temperatur in einem Bereich zwischen 8° und 55° C halten.

Nur mit High-Class Fond (224)



311

0,00
0,00

○

○

○

○

○

○

Aschenbechereinsätze mit Zigarettenanzünder in den Ablagefächern vorn und hinten

Die Aschenbechereinsätze für die Cupholder vorn und hinten sind mit einem Zigarettenanzünder und einem Deckel ausgerüstet. Sie können die Einsätze im Handumdrehen herausnehmen – das macht das Entleeren und Reinigen besonders einfach.



301

71,40
60,00

●

●

●

●

●

●

Koffer- und Laderaum

EASY-PACK Heckklappe

Richtig praktisch: Die EASY-PACK Heckklappe lässt sich elektrisch öffnen und schließen und macht das Be- und Entladen des Gepäckraums noch komfortabler. Sie können das Öffnen und Schließen ganz bequem per Knopfdruck starten und jederzeit durch einen weiteren Knopfdruck unterbrechen.



890

0,00
0,00

S

S

S

S

S

S

Serien- und Sonderausstattung.

Interieur Koffer- und Laderaum

	Code	Preis Euro inkl. MwSt. exkl. MwSt.	Mercedes-AMG GT 63 S E Performance	Mercedes-AMG GT 43	Mercedes-AMG GT 43 4MATIC+	Mercedes-AMG GT 53 4MATIC+	Mercedes-AMG GT 63 4MATIC+	Mercedes-AMG GT 63 S 4MATIC+
EASY-PACK Quickfold Mehr Flexibilität für Ihren Laderaum: Mit der klappbaren Fondsitzebank verwandeln Sie den Kofferraum im Handumdrehen in eine lange Ladefläche. Der Transport von großen oder sperrigen Gepäckstücken ist somit ganz einfach möglich. Nur mit Fondsitzebank 3-sitzig (568) oder High-Class Fond (224)	287	0,00 0,00	<input type="radio"/>	<input type="radio"/>	<input type="radio"/>	<input type="radio"/>	<input type="radio"/>	<input type="radio"/>

Serien- und Sonderausstattung.

Sicherheit und Assistenzsysteme

Aktiver Spurhalte-Assistent*

Falls Sie unbeabsichtigt eine gestrichelte oder durchgezogene Linie überfahren, kann Sie das System per Lenkradvibration warnen. Bei einer durchgezogenen Linie oder wenn die Spur hinter einer gestrichelten Linie als belegt erkannt wurde, kann der Assistent zusätzlich per einseitiger Bremsung eingreifen.

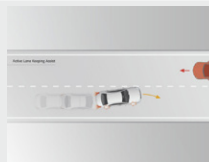

Code

243

Preis Euro
inkl. MwSt.
exkl. MwSt.

0,00
0,00

Mercedes-AMG
GT 63 S E Performance

Mercedes-AMG
GT 43

Mercedes-AMG
GT 43 4MATIC+

Mercedes-AMG
GT 53 4MATIC+

Mercedes-AMG
GT 63 4MATIC+

Mercedes-AMG
GT 63 S 4MATIC+

S

S

S

S

S

S

Airbags

Airbags für Fahrer und Beifahrer, Sidebags für Fahrer und Beifahrer (kombinierter Thorax-/Pelvisbag), Kniebag.

0,00
0,00

S

S

S

S

S

S

Geschwindigkeitslimit-Assistent*

Der Geschwindigkeitslimit-Assistent macht es Ihnen leicht, die Vorgaben einzuhalten und unnötige Strafzettel zu vermeiden. Das System zeigt an, was erlaubt ist: Es kann über die Kamera das aktuelle Tempolimit erkennen und im Kombiinstrument darstellen. Auch beschränkende Zusatzzeichen bei speziellen Wettersituationen wie Nässe werden erfasst.



504

0,00
0,00

S

S

S

S

S

S

Aktiver Brems-Assistent*

Der Aktive Brems-Assistent ist ständig für Sie aufmerksam und kann helfen, schwere Unfälle aufgrund zu geringen Abstands oder Unaufmerksamkeit zu vermeiden. Das System warnt dann optisch und akustisch vor einer drohenden Kollision. Wenn Sie anschließend zu schwach bremsen, bietet es Ihnen die situationsgerechte Bremskraftunterstützung.



258

0,00
0,00

S

S

S

S

S

S

Warnweste für Fahrer

Für Ihre Sicherheit bei einer Panne sollten Sie außerhalb des Fahrzeugs unbedingt eine Warnweste tragen. Damit andere Verkehrsteilnehmer Sie auch in der Dunkelheit oder bei schlechten Sichtverhältnissen frühzeitiger erkennen können. Deshalb sind die Warnwesten von Mercedes-Benz in Gelb gehalten und haben je zwei auffällige Leucht-Querstreifen.



70B

0,00
0,00

S

S

S

S

S

S

* Unsere Fahrerassistenz- und Sicherheitssysteme sind Hilfsmittel und entbinden Sie nicht von Ihrer Verantwortung als Fahrer. Beachten Sie die Hinweise in der Betriebsanleitung und die dort beschriebenen Systemgrenzen.

Serien- und Sonderausstattung.

Sicherheit und Assistenzsysteme

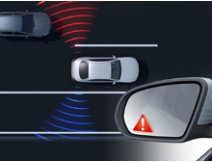
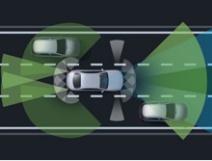
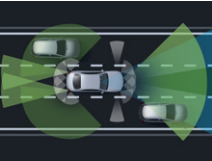
	Code	Preis Euro inkl. MwSt. exkl. MwSt.	Mercedes-AMG GT 63 S E Performance	Mercedes-AMG GT 43	Mercedes-AMG GT 43 4MATIC+	Mercedes-AMG GT 53 4MATIC+	Mercedes-AMG GT 63 4MATIC+	Mercedes-AMG GT 63 S 4MATIC+
<p>Sidebags im Fond Die Seitenairbags im Fond schützen den Brustbereich auf den äußeren Fondsitzen bei einem schweren Seitenaufprall. Damit verfügen Sie gemeinsam mit den serienmäßigen Windowbags über das bestmögliche Sicherheitspotenzial, um Verletzungen zu vermindern beziehungsweise abzumildern. Dazu schieben sich die Luftpolster zwischen Türseite und Passagier.</p> 	293	452,20 380,00	●	●	●	●	●	●
<p>Totwinkel-Assistent* Der Totwinkel-Assistent senkt die Unfallgefahr, besonders beim Spurwechsel aber auch im Stand. Er überwacht den toten Winkel des Fahrzeugs und kann Sie optisch und akustisch vor erkannten Gefahren warnen. Das funktioniert nicht nur während der Fahrt, sondern auch bis zu drei Minuten nach dem Ausschalten der Zündung. Nicht mit Fahrassistentz-Paket (23P) oder Fahrassistentz-Paket PLUS (P20)</p> 	234	535,50 450,00	●	●	●	●	●	●
<p>Fahrassistentz-Paket* bestehend aus Aktiver Abstands-Assistent DISTRONIC, Aktiver Lenk-Assistent, Aktiver Brems-Assistent, Ausweich-Lenk-Assistent, Aktiver Spurhalte-Assistent, Aktiver Totwinkel-Assistent und PRE-SAFE® PLUS. Begeben Sie sich auf den Weg zum autonomen Fahren: Modernste Systeme unterstützen Sie situationsgerecht bei Geschwindigkeitsanpassung, Lenken und Kollisionsgefahr. Das Unfallrisiko sinkt – Passagiere und Verkehrsteilnehmer werden effektiv geschützt. So erreichen Sie Ihr Ziel entspannt und sicher. Für Mercedes-AMG GT 43 & GT 43 4MATIC+ nur mit Spiegel-Paket (P49) Nur mit Verkehrszeichen-Assistent (513): Streckenbasierte Geschwindigkeitsanpassung, Aktiver Geschwindigkeitslimit-Assistent Nicht mit Totwinkel-Assistent (234) oder Fahrassistentz-Paket Plus (P20)</p> 	23P	2.296,70 1.930,00	●	●	●	●	●	●
<p>Fahrassistentz-Paket Plus* Das Fahrassistentz-Paket Plus bietet ein Höchstmaß an Komfort und Sicherheit auf dem Weg zum autonomen Fahren. Ergänzend zum Fahrassistentz-Paket erhalten Sie den Aktiven Stau-Assistenten, der Sie auf Autobahnen optimal entlastet. Ein weiteres Plus dieses Pakets: Bei fremdverursachten Seitenkollisionen kann PRE-SAFE® Impuls Seite zusätzlich schützen. Für Mercedes-AMG GT 43 & GT 43 4MATIC+ nur mit Spiegel-Paket (P49) Nur mit Verkehrszeichen-Assistent (513): Streckenbasierte Geschwindigkeitsanpassung, Aktiver Geschwindigkeitslimit-Assistent Nicht mit AMG Performance Sitze (555), Totwinkel-Assistent (234) oder Fahrassistentz-Paket (23P)</p> 	P20	2.891,70 2.430,00	●	●	●	●	●	●

* Unsere Fahrerassistenz- und Sicherheitssysteme sind Hilfsmittel und entbinden Sie nicht von Ihrer Verantwortung als Fahrer. Beachten Sie die Hinweise in der Betriebsanleitung und die dort beschriebenen Systemgrenzen.

● lieferbar gegen Mehrpreis ○ als Sonderausstattung ohne Mehrpreis lieferbar S Serienausstattung – nicht lieferbar Abbildungen können Sonderausstattungen beinhalten.

Serien- und Sonderausstattung.

Sicherheit und Assistenzsysteme

PRE-SAFE® Impuls Seite*

Der Bodyguard an Ihrer Seite: PRE-SAFE® Impuls Seite kann Sie und Ihren Beifahrer mit einem seitlichen Impuls auf einen Seitenaufprall vorbereiten und das Verletzungsrisiko reduzieren. Das System kann Sie von der dem Unfall zugewandten Seite in Richtung Fahrzeugmitte bewegen. Das kann sich bei einem Seitenaufprall positiv auswirken.

Nur mit Fahrerassistenz-Paket Plus (P20)

Nicht mit AMG Performance Sitze (555)

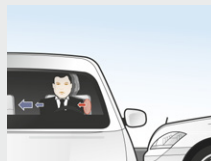

Code

Preis Euro
inkl. MwSt.
exkl. MwSt.

292

0,00
0,00

Mercedes-AMG
GT 63 S E Performance

○

Mercedes-AMG
GT 43

○

Mercedes-AMG
GT 43 4MATIC+

○

Mercedes-AMG
GT 53 4MATIC+

○

Mercedes-AMG
GT 63 4MATIC+

○

Mercedes-AMG
GT 63 S 4MATIC+

○

Feuerlöscher

Bekämpfen Sie einen möglichen Brand schnell und effizient. Dazu befindet sich der Feuerlöscher in direkter Griffweite unter dem Fahrersitz.



682

142,80
120,00

●

●

●

●

●

●

* Unsere Fahrerassistenz- und Sicherheitssysteme sind Hilfsmittel und entbinden Sie nicht von Ihrer Verantwortung als Fahrer. Beachten Sie die Hinweise in der Betriebsanleitung und die dort beschriebenen Systemgrenzen.

Serien- und Sonderausstattung.

Parken und Rangieren

Park-Paket mit Rückfahrkamera*

Mit diesem Paket können Sie auch enge Parklücken meistern. Komfortabel: Der Aktive Park-Assistent sucht für Sie einen Parkplatz und assistiert anschließend beim Einparken. Mehr Gelassenheit ist das Stichwort für die Rückfahrkamera, die mit Übersicht nach hinten teure Blechschäden vermeiden kann.



360°-Kamera*

Behalten Sie den Überblick: Die Rundumsicht der 360°-Kamera inklusive eines virtuellen Blicks aus der Vogelperspektive beeindruckt. Dank der intelligenten Vernetzung von 4 Kameras können Sie über das Media-Display auch die Hindernisse sehen, die eigentlich außerhalb Ihres Blickfeldes liegen. Das macht das Parken noch einfacher.



Code

Preis Euro
inkl. MwSt.
exkl. MwSt.

Mercedes-AMG
GT 63 S E Performance

Mercedes-AMG
GT 43

Mercedes-AMG
GT 43 4MATIC+

Mercedes-AMG
GT 53 4MATIC+

Mercedes-AMG
GT 63 4MATIC+

Mercedes-AMG
GT 63 S 4MATIC+

P44

0,00
0,00

S

S

S

S

S

S

501

428,40
360,00

●

●

●

●

●

●

* Unsere Fahrerassistenz- und Sicherheitssysteme sind Hilfsmittel und entbinden Sie nicht von Ihrer Verantwortung als Fahrer. Beachten Sie die Hinweise in der Betriebsanleitung und die dort beschriebenen Systemgrenzen.

Serien- und Sonderausstattung.

Infotainment, Navigation und Kommunikation

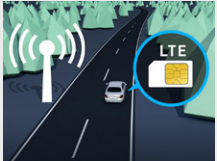
	Code	Preis Euro inkl. MwSt. exkl. MwSt.	Mercedes-AMG GT 63 S E Performance	Mercedes-AMG GT 43	Mercedes-AMG GT 43 4MATIC+	Mercedes-AMG GT 53 4MATIC+	Mercedes-AMG GT 63 4MATIC+	Mercedes-AMG GT 63 S 4MATIC+	
<p>Erweiterte Funktionen MBUX</p> <p>Schaffen Sie eine emotionale Verbindung – aus einem Fahrzeug wird Ihr Fahrzeug. Denn die erweiterten Funktionen MBUX stellen sich voll auf Sie ein. Sagen Sie „Hey Mercedes“ und Ihre MBUX warten auf Ihre Wünsche. Persönliche Profile, Vorhersage-Funktionen sowie ein Wifi-Hotspot definieren den Begriff digitale Vernetzung völlig neu.</p> <p>Die Online-/Offboard-Sprachbedienung funktioniert nur in Märkten mit Mercedes me connect nach Zustimmung der Nutzungsbedingungen.</p> <p>Wifi Hotspot und Internetradio: nur in Mercedes me connect Märkten verfügbar und zusätzlicher Vertrag mit Vodafone notwendig.</p>	355	0,00 0,00	S	S	S	S	S	S	
<p>Vorrüstung für Live Traffic Information</p> <p>Für eine dauerhafte Nutzung des Dienstes Live Traffic Information ist eine Registrierung im Mercedes me Portal sowie die Zustimmung zu den Nutzungsbedingungen für die Mercedes me connect Dienste notwendig. Zusätzlich muss das Fahrzeug mit dem Benutzerkonto verknüpft werden. Danach ist Live Traffic Information bis zu 3 Jahre kostenfrei nutzbar und kann im Anschluss kostenpflichtig verlängert werden.</p>	367	0,00 0,00	S	S	S	S	S	S	
<p>Kommunikationsmodul (LTE) für die Nutzung von Mercedes me connect Diensten</p> <p>Das Kommunikationsmodul mit LTE-fähiger SIM-Karte bietet Ihnen ein klares Plus an Komfort und Sicherheit. Es vernetzt Sie jederzeit mit Ihrem Fahrzeug - und das Fahrzeug mit der Infrastruktur wie dem Daimler-Server oder dem Internet. Dadurch können Sie zahlreiche hilfreiche Dienste wie die Live Traffic Information von Mercedes me connect nutzen.</p> <p>Zur Nutzung mancher Dienste werden zusätzliche Sonderausstattungen benötigt. Weitere Informationen über Dienste-Inhalte, Dienste-Laufzeiten, Nutzungsbedingungen und die Aktivierung der einzelnen Dienste sind unter www.mercedes.me oder bei jedem teilnehmenden Mercedes-Benz Händler erhältlich. Die Geschwindigkeit und Verfügbarkeit der Daten-Verbindung variiert in Abhängigkeit von der Netzabdeckung am Standort des Fahrzeugs.</p> <p>Die fest eingebaute SIM-Karte ist die Grundlage, damit Sie die Dienste von Mercedes me connect nutzen können. Teilweise müssen Sie diese Dienste separat bei der Daimler AG buchen. Die Nutzung setzt eine Verknüpfung des Fahrzeugs beim Händler, Ihre Registrierung auf dem Kundenportal „Mercedes me“ und das Akzeptieren der Nutzungsbedingungen voraus. Auf dem Kundenportal können Sie die Mercedes me connect Dienste auch konfigurieren und verwalten.</p> <p>Für die Nutzung der Dienste ist eine Registrierung im Mercedes me Portal sowie die Zustimmung zu den Nutzungsbedingungen für die Mercedes me connect Dienste notwendig. Zusätzlich muss das jeweilige Fahrzeug mit dem Benutzerkonto verknüpft sein. Nach Ablauf der initialen Laufzeit können die Dienste kostenpflichtig verlängert werden. Die erstmalige Aktivierung der Dienste ist innerhalb von 1 Jahr ab Erstzulassung oder Inbetriebnahme durch den Kunden möglich, je nachdem was zuerst erfolgt.</p>		362	0,00 0,00	S	S	S	S	S	S

Serien- und Sonderausstattung.

Infotainment, Navigation und Kommunikation

Digitales Radio

Digitalradio bietet Ihnen noch mehr Information und Entertainment durch deutlich mehr Programme. Wählen Sie Ihre persönlichen Liebblingssender. Gleichzeitig steigert der klare, rauschfreie Empfang den Hörgenuss.

Digitale Sendeverfahren sind noch nicht flächendeckend eingeführt. Bei Bedarf schaltet das Digitalradio automatisch auf analogen Empfang (FM-UKW) um.

Diese Ausstattung steht Ihnen als on-demand Ausstattung auch zur nachträglichen Aktivierung im Fahrzeug zur Verfügung. Hierfür ist eine Registrierung im Mercedes me Portal, die Zustimmung zu den Nutzungsbedingungen für die Mercedes me connect Dienste und eine mindestens temporäre Verknüpfung von Fahrzeug und Benutzerkonto nötig. Zusätzlich setzt die Aktivierung eine Datenverbindung zum Fahrzeug und entsprechende Ausstattung im Fahrzeug voraus. Anschließend ist die gewählte on-demand Ausstattung dauerhaft im Fahrzeug zur Nutzung aktiviert, selbst wenn Sie danach die Mercedes me connect Dienste kündigen und das Fahrzeug vom Benutzerkonto entknüpfen. Über Mercedes me oder Ihren autorisierten Mercedes-Benz Partner erfahren Sie alles zu den technischen Voraussetzungen.



Code

Preis Euro
inkl. MwSt.
exkl. MwSt.

Mercedes-AMG
GT 63 S E Performance

Mercedes-AMG
GT 43

Mercedes-AMG
GT 43 4MATIC+

Mercedes-AMG
GT 53 4MATIC+

Mercedes-AMG
GT 63 4MATIC+

Mercedes-AMG
GT 63 S 4MATIC+

537

0,00
0,00

S

S

S

S

S

S

Widescreen Cockpit

Begeisterndes Design trifft auf voll-digitale Anzeige mit flexiblen Darstellungsmöglichkeiten: Das Widescreen Cockpit verwandelt Informationen in ein echtes Erlebnis. Die gewünschten Inhalte sind individuell positionierbar und die vielfältigen Funktionen dank Touch-Technologie intuitiv bedienbar.



868

0,00
0,00

S

S

S

S

S

S

Festplatten-Navigation

Sparen Sie Zeit durch eine schnelle Festplatten-Navigation mit flexiblen Eingaben über Touchbedienung oder Spracheingabe. Dabei sind die 3D-Anzeigen etwa von Sehenswürdigkeiten auch ein optischer Genuss. Das intelligente System führt sie zuverlässig an Ihr Ziel und greift dabei sowohl auf lokale sowie aktuelle Online-Informationen zurück.

Unter what3words.com finden Sie vertiefende Informationen zu dem weltweiten Adress-System.

Diese Ausstattung steht Ihnen als on-demand Ausstattung auch zur nachträglichen Aktivierung im Fahrzeug zur Verfügung. Hierfür ist eine Registrierung im Mercedes me Portal, die Zustimmung zu den Nutzungsbedingungen für die Mercedes me connect Dienste und eine mindestens temporäre Verknüpfung von Fahrzeug und Benutzerkonto nötig. Zusätzlich setzt die Aktivierung eine Datenverbindung zum Fahrzeug und entsprechende Ausstattung im Fahrzeug voraus. Anschließend ist die gewählte on-demand Ausstattung dauerhaft im Fahrzeug zur Nutzung aktiviert, selbst wenn Sie danach die Mercedes me connect Dienste kündigen und das Fahrzeug vom Benutzerkonto entknüpfen. Über Mercedes me oder Ihren autorisierten Mercedes-Benz Partner erfahren Sie alles zu den technischen Voraussetzungen.



365

0,00
0,00

S

S

S

S

S

S

Konnektivitäts-Paket Navigation

Dienst 3 Jahre ab Aktivierung kostenfrei nutzbar. Diese Kombination von Mercedes me connect Diensten und SD-Kartennavigation macht Ihnen den Alltag einfacher. So finden Sie immer den richtigen Weg und sind bestens informiert.

Bei diesen Diensten handelt es sich um eine kostenlose Dreingabe. Für die Nutzung der Dienste ist eine Registrierung im Mercedes me Portal sowie die Zustimmung zu den Nutzungsbedingungen für die Mercedes me connect Dienste notwendig. Zusätzlich muss das Fahrzeug mit dem Benutzerkonto verknüpft werden. Die Dienste sind ab Aktivierung für die genannte Laufzeit kostenfrei nutzbar und können dann im Anschluss kostenpflichtig verlängert werden. Die Aktivierung ist innerhalb von 2 Jahren ab Erstzulassung möglich.



PBF

0,00
0,00

S

S

S

S

S

S

● lieferbar gegen Mehrpreis

○ als Sonderausstattung ohne Mehrpreis lieferbar



S Serienausstattung

– nicht lieferbar

Abbildungen können Sonderausstattungen beinhalten.

Serien- und Sonderausstattung.



Infotainment, Navigation und Kommunikation

	Code	Preis Euro inkl. MwSt. exkl. MwSt.	Mercedes-AMG GT 63 S E Performance	Mercedes-AMG GT 43	Mercedes-AMG GT 43 4MATIC+	Mercedes-AMG GT 53 4MATIC+	Mercedes-AMG GT 63 4MATIC+	Mercedes-AMG GT 63 S 4MATIC+
Touchpad Mit dem Touchpad steuern Sie das Display des Multimediasystems wie mit einem Smartphone. Intuitive Wischbewegungen erleichtern die Navigation in den Menüs. Ein haptisches Feedback begleitet jede Eingabe. Das Touchpad erkennt Ihre Handschrift für den Fall, dass Sie Adressen oder Telefonnummern geräuschlos eingeben möchten.	446	0,00 0,00	S	S	S	S	S	S
AMG TRACK PACE AMG TRACK PACE verwandelt Ihr AMG Fahrzeug in Ihren virtuellen Renningenieur. Mit Hilfe von Runden-, Sektor- und Beschleunigungszeiten sowie ausgewählten Live-Telemetriedaten können Sie Ihr Fahrkönnen auf abgesperrten Strecken gezielt analysieren und verbessern. Die Verwendung von AMG TRACK PACE ist nur für abgesperrte Strecken vorgesehen. Diese Ausstattung steht Ihnen als on-demand Ausstattung auch zur nachträglichen Aktivierung im Fahrzeug zur Verfügung. Hierfür ist eine Registrierung im Mercedes me Portal, die Zustimmung zu den Nutzungsbedingungen für die Mercedes me connect Dienste und eine mindestens temporäre Verknüpfung von Fahrzeug und Benutzerkonto nötig. Zusätzlich setzt die Aktivierung eine Datenverbindung zum Fahrzeug und entsprechende Ausstattung im Fahrzeug voraus. Anschließend ist die gewählte on-demand Ausstattung dauerhaft im Fahrzeug zur Nutzung aktiviert, selbst wenn Sie danach die Mercedes me connect Dienste kündigen und das Fahrzeug vom Benutzerkonto entknüpfen. Über Mercedes me oder Ihren autorisierten Mercedes-Benz Partner erfahren Sie alles zu den technischen Voraussetzungen.		256	0,00 0,00	S	S	S	S	S
MBUX Augmented Reality für Navigation Damit Sie sich in komplexen Verkehrssituationen zurechtfinden, vernetzt MBUX Augmented Reality für Navigation die virtuelle Welt mit der realen. Die Technik blendet grafische Navigations- und Verkehrshinweise in Live-Bilder ein. Sie kommen schnell, sicher und stressfrei ans Ziel.		U19	464,10 390,00	●	●	●	●	●
Verkehrszeichen-Assistent* Behält für Sie die Orientierung: Der Verkehrszeichen-Assistent kann dank intelligenter Verknüpfung von Kamera- und Kartendaten nicht nur Geschwindigkeitslimits, Überholverbote und deren Aufhebung erkennen. Er zeigt auch Einfahrverbote an und warnt Sie vor Falscheinfahrt. Schlechte Sicht kann das System beeinflussen. Es ist außerdem möglich, dass undeutliche Schilder nicht erkannt werden.		513	351,05 295,00	●	●	●	●	●

* Unsere Fahrerassistenz- und Sicherheitssysteme sind Hilfsmittel und entbinden Sie nicht von Ihrer Verantwortung als Fahrer. Beachten Sie die Hinweise in der Betriebsanleitung und die dort beschriebenen Systemgrenzen.

Serien- und Sonderausstattung.

Infotainment, Navigation und Kommunikation

	Code	Preis Euro inkl. MwSt. exkl. MwSt.	Mercedes-AMG GT 63 S E Performance	Mercedes-AMG GT 43	Mercedes-AMG GT 43 4MATIC+	Mercedes-AMG GT 53 4MATIC+	Mercedes-AMG GT 63 4MATIC+	Mercedes-AMG GT 63 S 4MATIC+
<p>Smartphone Integration</p> <p>Die Smartphone-Integration verschmilzt das Mobiltelefon via Apple CarPlay™ und Android Auto mit dem Infotainmentsystem. Damit haben Sie komfortabel Zugriff auf die wichtigsten Anwendungen Ihres Smartphones. Auch Apps von Drittanbietern wie etwa Spotify können Sie schnell und einfach benutzen.</p> <p>Es sind spezielle Apps erforderlich, die für die jeweilige Technologie entwickelt und freigegeben wurden. Ein Basis-Set an Apps kann auf dem Smartphone vorinstalliert sein.</p> <p>Apple CarPlay™ und Android Auto sind nicht in allen Ländern verfügbar. In einigen Ländern können einzelne Funktionen und Apps nicht verfügbar sein. Nähere Informationen zu Apple CarPlay™ unter http://www.apple.com/ios/feature-availability/#applecarplay-applecarplay und zu Android Auto unter https://www.android.com/intl/de_de/auto/</p> <p>Diese Ausstattung steht Ihnen als on-demand Ausstattung auch zur nachträglichen Aktivierung im Fahrzeug zur Verfügung. Hierfür ist eine Registrierung im Mercedes me Portal, die Zustimmung zu den Nutzungsbedingungen für die Mercedes me connect Dienste und eine mindestens temporäre Verknüpfung von Fahrzeug und Benutzerkonto nötig. Zusätzlich setzt die Aktivierung eine Datenverbindung zum Fahrzeug und entsprechende Ausstattung im Fahrzeug voraus. Anschließend ist die gewählte on-demand Ausstattung dauerhaft im Fahrzeug zur Nutzung aktiviert, selbst wenn Sie danach die Mercedes me connect Dienste kündigen und das Fahrzeug vom Benutzerkonto entknüpfen. Über Mercedes me oder Ihren autorisierten Mercedes-Benz Partner erfahren Sie alles zu den technischen Voraussetzungen.</p>	14U	297,50 250,00	●	●	●	●	●	●
<p>MBUX Interieur-Assistent</p> <p>Genießen Sie berührungslosen Bedienkomfort: Dieses innovative System erfasst und interpretiert Ihre Hand- und Armbewegungen. Ausgewählte Funktionen können Sie somit sprichwörtlich im Handumdrehen aktivieren. Dabei kann das System zwischen Fahrer und Beifahrer unterscheiden – damit Sie genau die Menüs erreichen, die Sie bedienen möchten. Weitere Informationen zu den einzelnen Anwendungsmöglichkeiten des MBUX Interieur-Assistent können über das Multimediasystem abgerufen werden. Mit Wahl dieser Ausstattung entfällt das Brillenfach in der Dachbedieneinheit.</p> <p>Nicht mit Burmester® High-End 3D-Surround-Soundsystem (811)</p>	 77B	357,00 300,00	●	●	●	●	●	●
<p>Head-up-Display</p> <p>Beste Aussichten für sportlichen Fahrspaß: Das Head-up-Display mit AMG spezifischen Anzeigen verwandelt Ihre Frontscheibe in ein faszinierendes digitales Cockpit. Damit haben Sie wichtige Informationen immer direkt im Blick. Ihre volle Aufmerksamkeit gehört der Straße und dem Verkehrsgeschehen vor Ihnen.</p> <p>Die Sichtbarkeit der bereitgestellten Informationen kann durch verschiedene Faktoren (allgemeine Lichtverhältnisse oder eine nasse und dadurch spiegelnde Fahrbahn) beeinträchtigt sein. Auch polarisierende Sonnenbrillen können die Ablesbarkeit einschränken.</p>	 463	1.297,10 1.090,00	●	●	●	●	●	●
<p>Burmester® Surround-Soundsystem</p> <p>mit 14 Lautsprechern und 640 Watt Systemleistung. Erleben Sie mehr Performance und Exklusivität durch den legendären Burmester-Sound. Die Hochleistungslautsprecher entwickeln einen erstklassigen Raumklang. Diesen können Sie gezielt für die vorderen und hinteren Plätze optimieren und das Hörerlebnis intensivieren. Eine Qualität, die man dank der hochwertigen Burmester-Schriftzüge auch sieht.</p>	 810	1.404,20 1.180,00	S	●	●	●	S	S

● lieferbar gegen Mehrpreis

○ als Sonderausstattung ohne Mehrpreis lieferbar

S Serienausstattung

– nicht lieferbar

Abbildungen können Sonderausstattungen beinhalten.

Serien- und Sonderausstattung.

Infotainment, Navigation und Kommunikation

	Code	Preis Euro inkl. MwSt. exkl. MwSt.	Mercedes-AMG GT 63 S E Performance	Mercedes-AMG GT 43	Mercedes-AMG GT 43 4MATIC+	Mercedes-AMG GT 53 4MATIC+	Mercedes-AMG GT 63 4MATIC+	Mercedes-AMG GT 63 S 4MATIC+
<p>Burmester® High-End 3D-Surround-Soundsystem mit 25 Lautsprechern und 1.450 Watt Systemleistung. Ein Klang wie bei Luxus-Musikanlagen für die Wohnung. Lautsprecher im Innenhimmel komponieren einen dreidimensionalen Sound. Sie dirigieren die Anlage wie Ihr persönliches Orchester – mit VIP-Einstellungen für einzelne Plätze oder Stilvorgaben wie „Live“ oder „Easy Listening“. Nur mit Schiebedach (414) Nicht mit Carbondach (397), Panoramadach (416) oder MBUX Interieur-Assistent (77B)</p>	811	5.926,20 4.980,00 4.914,70 4.130,00	- ●	● -	● -	● -	- ●	- ●
<p>Kabelloses Ladesystem für mobile Endgeräte vorn Aus Fahrtzeit wird Ladezeit – Ihr Smartphone ist mit nur einer Handbewegung an seinem festen Platz in der Spontanablage und wird dort kabellos geladen. Unabhängig von Modell und Marke laden sich kompatible Smartphones kabellos auf.</p>	897	238,00 200,00	●	●	●	●	●	●
<p>Drahtlose Aufladung für Mobiltelefone im Fond Kompatible Mobiltelefone komfortabel und kabellos aufladen, auch im Fond: Das Ablagefach zwischen den beiden Sitzen ist auch eine induktive Ladefläche. Unterstützt werden alle mobilen Geräte, die den Qi-Standard verwenden. Mit High-Class Fond (224) ist die Lademöglichkeit in der Businesskonsole zwischen den Fond-Sitzen platziert. Informationen zu kompatiblen Mobiltelefonen erhalten Sie unter: www.mercedes-benz.com/connect/ Enthalten in High-Class Fond (224) Nicht mit Fondsitzebank 3-sitzig (568)</p>	898	333,20 280,00	●	●	●	●	●	●
<p>230 V-Steckdose im Fond Die 230-V-Steckdose macht Ihren Fond noch flexibler. Elektronische Geräte wie Laptops erhalten hier einen Stromanschluss während der Fahrt. Enthalten in High-Class Fond (224)</p>	U67	142,80 120,00	●	●	●	●	●	●





Serien- und Sonderausstattung.

Technik

	Code	Preis Euro inkl. MwSt. exkl. MwSt.	Mercedes-AMG GT 63 S E Performance	Mercedes-AMG GT 43	Mercedes-AMG GT 43 4MATIC+	Mercedes-AMG GT 53 4MATIC+	Mercedes-AMG GT 63 4MATIC+	Mercedes-AMG GT 63 S 4MATIC+
EQ Boost Startergenerator Der Starter-Generator steigert mit Boost-Funktion die Agilität und senkt mit effizienter Rekuperation den Verbrauch. So speist sich ein hoher Anteil der beim Bremsen freigesetzten Energie in die Batterie zurück. Auch Fahr- und Geräuschkomfort profitieren. Basis ist das 48-Volt-Bordnetz.	B01	0,00 0,00	-	S	S	S	-	-
Vorrüstung für Car Sharing 3 Jahre ab Aktivierung kostenfrei nutzbar. Teilen Sie Ihr Fahrzeug so einfach wie nie mit Freunden und Familienmitgliedern – egal, wo Sie gerade sind. Dabei behalten Sie die volle Kontrolle und entscheiden bequem per App, ob Sie einer Nutzung zustimmen. Über die mobile Anwendung wird das Fahrzeug auch lokalisiert und entriegelt. Erst mit Leihbeginn aktiviert sich ein hinterlegter Schlüssel. Für die Nutzung der Dienste ist eine persönliche Mercedes me ID sowie die Zustimmung zu den Nutzungsbedingungen für die Mercedes me connect Dienste notwendig. Zusätzlich muss das jeweilige Fahrzeug mit dem Benutzerkonto verknüpft sein. Nach Ablauf der initialen Laufzeit können die Dienste kostenpflichtig verlängert werden, sofern diese dann noch für das entsprechende Fahrzeug angeboten werden. Die erstmalige Aktivierung der Dienste ist innerhalb von 1 Jahr ab Erstzulassung oder Inbetriebnahme durch den Kunden möglich, je nachdem was zuerst erfolgt. Die Nutzung von Car Sharing setzt eine aktive Daten-Verbindung von Fahrzeug und Smartphone voraus. Sollten das Fahrzeug und/oder das Smartphone keine Daten-Verbindung aufbauen können, ist die Nutzung des Dienstes nicht möglich.	20U	59,50 50,00	●	●	●	●	●	●
AMG Hinterachs-Sperrdifferenzial elektronisch Mit dem AMG Hinterachs-Sperrdifferenzial ist Ihr Fahrzeug noch agiler – und Sie haben mehr Fahrspaß. Das elektronisch geregelte Sperrdifferenzial erlaubt bei Kurvenfahrt eine optimale Kraftverteilung zwischen beiden Rädern. Es passt sich permanent der Fahrsituation an und erhöht beispielsweise bei einem Spurwechsel die Fahrstabilität. Für Mercedes-AMG GT 43 4MATIC+/53 4MATIC+ nur mit AMG DYNAMIC PLUS Paket (P71)	467	0,00 0,00	-	-	○	○	S	S
AMG DYNAMIC SELECT Mit AMG DYNAMIC SELECT verwandeln Sie Ihr Fahrzeug auf Knopfdruck vom Gran Turismo zur Fahrmaschine. Die Fahrprogramme beeinflussen unter anderem die Charakteristik von Motor, Getriebe, Fahrwerk und Lenkung. So wird das Setup beispielsweise auf einen Einsatz bei Glätte oder auf der Rennstrecke optimiert – immer so, wie es die Situation erfordert.	B59	0,00 0,00	S	S	S	S	S	S
AMG Hinterachslenkung Mit der AMG Hinterachslenkung fahren Sie schneller durch Kurven und erleben noch mehr Fahrspaß. Je nach Geschwindigkeit genießen Sie ein besonders agiles und spontanes Lenkverhalten wie bei einem Fahrzeug mit kurzem Radstand. Oder Sie fahren mit der Souveränität und Fahrstabilität einer Luxuslimousine mit langem Radstand auf der Autobahn. Für Mercedes-AMG GT 43 4MATIC+/53 4MATIC+ nur mit AMG DYNAMIC PLUS Paket (P71)	201	2.023,00 1.700,00	S	-	●	●	S	S

Serien- und Sonderausstattung.

Technik

	Code	Preis Euro inkl. MwSt. exkl. MwSt.	Mercedes-AMG GT 63 S E Performance	Mercedes-AMG GT 43	Mercedes-AMG GT 43 4MATIC+	Mercedes-AMG GT 53 4MATIC+	Mercedes-AMG GT 63 4MATIC+	Mercedes-AMG GT 63 S 4MATIC+
Bremssättel silberfarben lackiert Die silberfarben lackierten Bremssättel mit „AMG“ Schriftzug unterstreichen die Leistungsfähigkeit der Bremsanlage und wirken besonders hochwertig.	 B06	0,00 0,00	-	S	S	S	-	-
AMG Bremssättel gelb lackiert Als exklusiver Bestandteil des AMG DYNAMIC PLUS Pakets unterstreichen die gelb lackierten Bremssättel das nochmals gesteigerte Fahrdynamik-Potenzial Ihres Fahrzeugs. Sie betonen die Leistungsfähigkeit der Bremsanlage und machen den besonders sportlichen Anspruch des Fahrzeugs auf den ersten Blick erkennbar. Nur mit AMG DYNAMIC PLUS Paket (P71)	 U69	0,00 0,00	-	-	○	○	○	S
Bremssättel rot lackiert Mit den rot lackierten Bremssätteln mit „AMG“ Schriftzug betonen Sie die Dynamik und Exklusivität Ihres Fahrzeugs zusätzlich. Die roten Bremssättel sorgen für eine optische Differenzierung und weisen auf die Leistungsfähigkeit der Bremsanlage und des Motors hin. Nicht mit AMG DYNAMIC PLUS Paket (P71)	 U70	809,20 680,00	-	●	●	●	S	-
AMG Keramik Hochleistungs-Verbundbremsanlage Verlässlichkeit in Extremsituationen, auch nach mehreren Vollbremsungen hintereinander: Die AMG Keramik Hochleistungs-Verbundbremsanlage bietet Ihnen Verzögerungswerte, auf die Sie sich selbst in Ausnahmesituationen verlassen können. Sie ist zudem leichter als herkömmliche Bremsanlagen – weniger ungefederte Massen für mehr Fahrdynamik und Agilität. Nur mit AMG RIDE CONTROL+ (489)	 B07	8.568,00 7.200,00	S	-	●	●	●	●
Kraftstoffbehälter mit größerem Volumen (80l) Mit dem Kraftstoffbehälter mit größerem Volumen können Sie längere Strecken zurücklegen, ohne einen Tankstopp einlegen zu müssen. Damit sind Sie noch flexibler in Ihrer Routenplanung.	915	119,00 100,00	-	●	●	●	●	-
AMG Lenkradtasten Mit den AMG Lenkradtasten gestalten Sie Ihr Lenkrad radikal sportlich: Diese erlauben eine schnelle und zielsichere Bedienung spezifischer fahrdynamischer Funktionen. Für ein fokussiertes, konzentriertes und leistungsorientiertes Fahrgefühl – und für eine authentische Rennwagen-Atmosphäre im Cockpit.	 U88	0,00 0,00	S	S	S	S	S	S

Serien- und Sonderausstattung.

Technik

	Code	Preis Euro inkl. MwSt. exkl. MwSt.	Mercedes-AMG GT 63 S E Performance	Mercedes-AMG GT 43	Mercedes-AMG GT 43 4MATIC+	Mercedes-AMG GT 53 4MATIC+	Mercedes-AMG GT 63 4MATIC+	Mercedes-AMG GT 63 S 4MATIC+
<p>AMG Performance-Abgasanlage schaltbar</p> <p>Ein besonderes akustisches Erlebnis liefert die schaltbare AMG Performance-Abgasanlage. Variabel verstellbare Abgasklappen geben Ihnen die Möglichkeit, den Sound des Fahrzeugs auf Knopfdruck zu verändern. Je nach Fahrprogramm wandelt sich die Klangcharakteristik von zurückhaltendem Komfort bis hin zu maximaler Emotionalität.</p>	 U78	2.142,00 1.800,00	S	●	●	●	●	S
<p>AMG DYNAMIC PLUS Paket</p> <p>Das AMG DYNAMIC PLUS Paket steht für maximalen Fahrspaß und größtmögliche Agilität. Es bündelt zahlreiche High-Performance-Komponenten in einem attraktiven Paket, das die wichtigsten Sonderausstattungen für nochmals gesteigerte Fahrdynamik enthält. So wird das Fahrerlebnis noch emotionaler. Nur mit AMG RIDE CONTROL + (489) Enthält unter anderem AMG Bremssättel gelb (U69)</p>	 P71	3.867,50 3.250,00 2.201,50 1.850,00	S	-	●	●	-	S
<p>Ladegerät mit Ladeerhaltungsfunktion</p> <p>Das Ladegerät mit Ladeerhaltungsfunktion kann die Lebensdauer Ihrer Batterie verlängern. Es prüft den Zustand der Batterie und kann sie bei Bedarf wieder aufladen. Mit der Ladeerhaltungsfunktion können Sie das Gerät auch nutzen, um eine Entladung bei längerer Standzeit zu vermeiden.</p>	 E71	95,20 80,00	●	●	●	●	●	●

Serien- und Sonderausstattung.

Antrieb

	Code	Preis Euro inkl. MwSt. exkl. MwSt.	Mercedes-AMG GT 63 S E Performance	Mercedes-AMG GT 43	Mercedes-AMG GT 43 4MATIC+	Mercedes-AMG GT 53 4MATIC+	Mercedes-AMG GT 63 4MATIC+	Mercedes-AMG GT 63 S 4MATIC+
AMG SPEEDSHIFT TCT 9G Das AMG SPEEDSHIFT TCT 9G begeistert sportliche Fahrer mit einer dynamischen Schaltcharakteristik und der emotionalen Zwischengasfunktion. Es beherrscht je nach Fahrmodus sportlich-schnelle oder komfortable, kaum spürbare Schaltvorgänge. Dank seiner 9 Gänge befindet sich der Motor besonders häufig im optimalen Drehzahlbereich.	421	0,00 0,00	-	S	S	S	-	-
AMG SPEEDSHIFT MCT 9G Das AMG SPEEDSHIFT MCT 9G unterstützt Sie optimal bei einer besonders dynamischen Fahrweise und bringt echtes Motorsport-Flair auf jede Fahrt. Sportlich-schnelle Gangwechsel oder komfortable, kaum spürbare Schaltvorgänge je nach Fahrmodus: Dank der 9 Gänge befindet sich der Motor besonders häufig im optimalen Drehzahlbereich.	421	0,00 0,00	S	-	-	-	S	S

Serien- und Sonderausstattung.

Fahrwerk

AMG RIDE CONTROL Fahrwerk

Vom komfortablen Cruisen bis zum sportlichen Fahren: Auf Knopfdruck passt sich das Fahrwerk an Ihre Wünsche an. Mit „Comfort“ erhalten Sie eine ausgewogene Dämpfungscharakteristik, „Sport“ und „Sport+“ unterstützen Sie mit einer strafferen Abstimmung beim sportlichen Fahren – Sie haben die Wahl!



Code

Preis Euro
inkl. MwSt.
exkl. MwSt.

459

0,00
0,00

AMG RIDE CONTROL+

Erleben Sie ein Fahrwerk, das extreme Sportlichkeit genauso beherrscht wie entspannten Komfort. Das AMG RIDE CONTROL+ Fahrwerk mit Mehrkammer-Luftfederung wird Sie mit seiner deutlich spürbaren Vielseitigkeit begeistern. Dabei passt sich das innovative Dämpfungssystem nicht nur an die Fahrsituation an, sondern auch an die Beladung des Fahrzeugs.



489

2.261,00
1.900,00

Mercedes-AMG GT 63 S E Performance	Mercedes-AMG GT 43	Mercedes-AMG GT 43 4MATIC+	Mercedes-AMG GT 53 4MATIC+	Mercedes-AMG GT 63 4MATIC+	Mercedes-AMG GT 63 S 4MATIC+
-	S	S	S	-	-
S	●	●	●	S	S

Weitere technische Daten.

Typ	Leergewicht/ Zuladung ⁴ / Zulässiges Gesamtgewicht (kg)	Gepäckraum- volumen ⁵ (l)	Anhängelast ungebremst/ gebremst (kg)	Tankinhalt/ davon Reserve (l)
4-Türer Coupé Benziner				
Mercedes-AMG GT 43	1.980/505/2.495	456	750/2.100	66/7
Mercedes-AMG GT 43 4MATIC+	2.040/510/2.550	456	750/2.100	66/7
Mercedes-AMG GT 53 4MATIC+	2.045/505/2.550	456	750/2.100	66/7

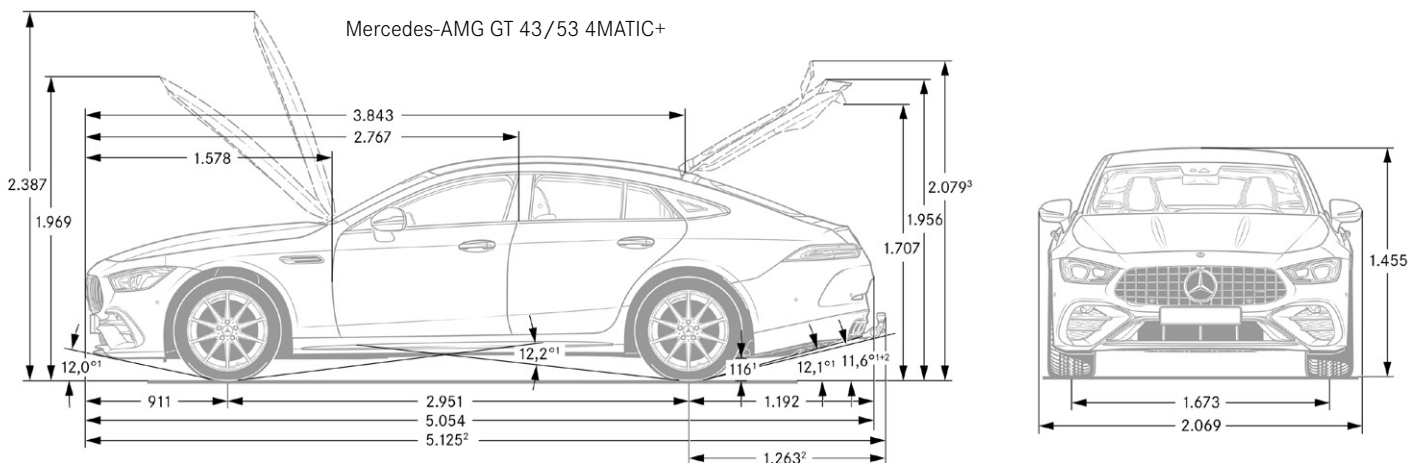

¹ Bei zulässigem Gesamtgewicht ² Mit Anhängerkupplung (Sonderausstattung) ³ Bei ausgefahrenem Heckspoiler

⁴ Masse des Kraftfahrzeugs in fahrbereitem Zustand mit dem zu mindestens 90 % seines Fassungsvermögens gefüllten Kraftstofftank, zuzüglich der Masse des Fahrers (per Gesetz pauschal mit 75 kg veranschlagt), des Kraftstoffs und der Flüssigkeiten, ausgestattet mit der Standardausrüstung gemäß den Herstellerangaben sowie, sofern vorhanden, der Masse des Aufbaus, des Führerhauses, der Anhängervorrichtung und des Ersatzrads/der Ersatzräder sowie des Werkzeugs. Sonderausstattungen, Zusatzausrüstungen und Zubehör können einen Einfluss auf Gewicht, verbleibende Nutzlast, Rollwiderstand, Aerodynamik usw. haben und damit auch die Verbrauchs- und CO₂-Werte beeinflussen.

⁵ In Anlehnung an Richtlinie ISO 3832:2002-06. Gepäckraumvolumen kann je nach Sonderausstattung abweichen.

Weitere technische Daten.

Typ	Leergewicht/ Zuladung ⁴ / Zulässiges Gesamtgewicht (kg)	Gepäckraum- volumen ⁵ (l)	Anhängelast ungebremst/ gebremst (kg)	Tankinhalt/ davon Reserve (l)
4-Türer Coupé Benziner				
Mercedes-AMG GT 63 S E Performance	2.380/380/2.760	335	-	73/10
Mercedes-AMG GT 63 4MATIC+	2.105/445/2.560	461	750/2.100	66/10
Mercedes-AMG GT 63 S 4MATIC+	2.135/425/2.560	461	750/2.100	80/12

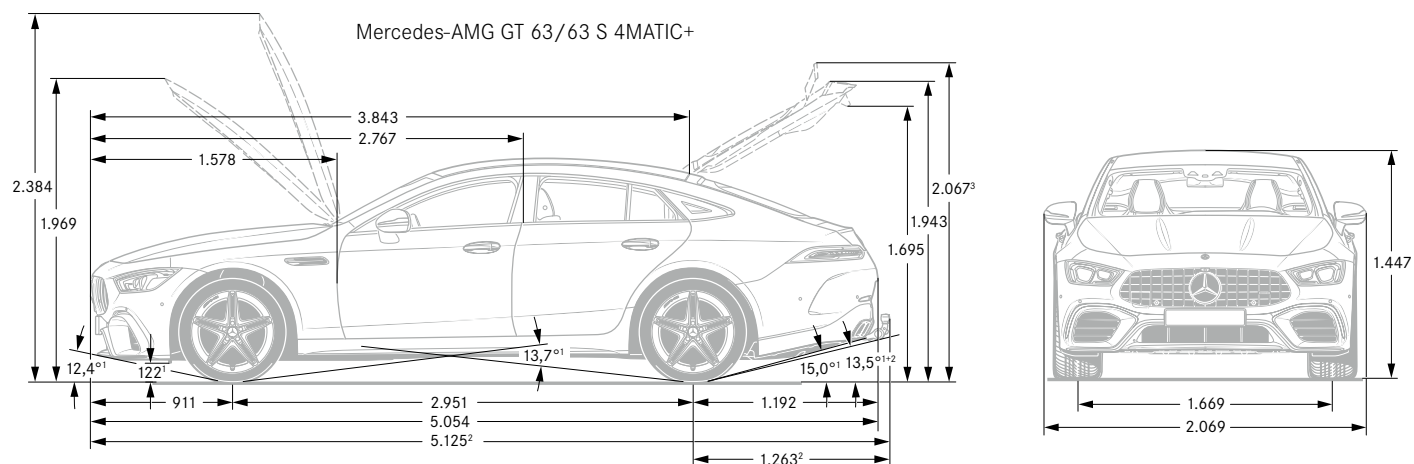



¹ Bei zulässigem Gesamtgewicht ² Mit Anhängerkupplung (Sonderausstattung) ³ Bei ausgefahrenem Heckspoiler

⁴ Masse des Kraftfahrzeugs in fahrbereitem Zustand mit dem zu mindestens 90 % seines Fassungsvermögens gefüllten Kraftstofftank, zuzüglich der Masse des Fahrers (per Gesetz pauschal mit 75 kg veranschlagt), des Kraftstoffs und der Flüssigkeiten, ausgestattet mit der Standardausrüstung gemäß den Herstellerangaben sowie, sofern vorhanden, der Masse des Aufbaus, des Führerhauses, der Anhängervorrichtung und des Ersatzrads/der Ersatzräder sowie des Werkzeugs. Sonderausstattungen, Zusatzausrüstungen und Zubehör können einen Einfluss auf Gewicht, verbleibende Nutzlast, Rollwiderstand, Aerodynamik usw. haben und damit auch die Verbrauchs- und CO₂-Werte beeinflussen.

⁵ In Anlehnung an Richtlinie ISO 3832:2002-06. Gepäckraumvolumen kann je nach Sonderausstattung abweichen.

Service.

		Preis/Monat inkl. MwSt.	Mercedes-AMG GT 63 S E Performance	Mercedes-AMG GT 43	Mercedes-AMG GT 43 4MATIC+	Mercedes-AMG GT 53 4MATIC+	Mercedes-AMG GT 63 4MATIC+	Mercedes-AMG GT 63 S 4MATIC+
<p>Mercedes-Benz Komplettservice-Paket Ihr Mercedes-Benz Service sorgt dafür, dass vom ersten Kilometer an die Sicherheit, Zuverlässigkeit und der Wert Ihres Mercedes bestmöglich bewahrt werden. So genießen Sie mit unserem Komplettservice-Paket vielfältige Leistungen - und sind damit jederzeit einfach entspannt unterwegs. Das Komplettservice-Paket umfasst bis zu fünf Jahre lang sämtliche Service-Arbeiten.¹</p> <p>¹ Gemäß den Bedingungen des Komplettservice-Pakets. ² Ausgenommen: Teilnahme an Fahrveranstaltungen mit Renncharakter oder aus den dazugehörigen Übungsfahrten ³ Ausgenommen: Code B07</p>	 <p>Entspannen kann so einfach sein.</p> <p>Mein Komplettservice-Paket</p> <p>Mercedes-Benz Das Beste oder nichts.</p>	auf Anfrage ^{2, 3}	●	●	●	●	●	●
<p>Mercedes-Benz Garantie-Paket Verlängern Sie ganz einfach Ihren Schutz vor unvorhersehbaren Reparaturkosten. Das Mercedes-Benz Garantie-Paket gibt Ihnen im Anschluss an die Neufahrzeug-Garantie finanzielle Sicherheit. Sie können es günstig bereits beim Neufahrzeugkauf oder während der Neufahrzeug-Garantie abschließen und anschließend optional jährlich bis ins 12. Laufjahr Ihres Fahrzeugs immer wieder verlängern. Sie sichern sich damit umfangreiche Garantie- und Reparaturleistungen⁴ von Ihrem Mercedes-Benz Service.</p> <p>⁴ Gemäß den Bedingungen des Garantie-Pakets. ⁵ Unverbindlich empfohlene Verkaufspreise.</p>	 <p>Entspannen kann so einfach sein.</p> <p>Mein Garantie-Paket (MB100)</p> <p>Mercedes-Benz Das Beste oder nichts.</p>	Kaufpreis ⁵ inkl. gesetzl. Steuer						
Garantie-Paket: 12 Monate im Anschluss an die Neufahrzeug-Garantie		759,00	●	●	●	●	●	●
Garantie-Paket: 24 Monate im Anschluss an die Neufahrzeug-Garantie		1.709,00	●	●	●	●	●	●
Garantie-Paket: 36 Monate im Anschluss an die Neufahrzeug-Garantie		3.029,00	●	●	●	●	●	●

Finanzdienstleistungen und Versicherungen.

Mercedes-Benz Bank

Profitieren Sie von der Mercedes-Benz Qualität, Zuverlässigkeit und Sicherheit auch in Ihren finanziellen Angelegenheiten. Mit unseren Finanzierungs- und Leasingprodukten haben Sie flexible Möglichkeiten, sich Ihren Wunsch eines neuen Mercedes zu erfüllen. Und unsere Versicherungen bieten zuverlässigen Schutz für Ihr Auto und Ihr Budget. Darüber hinaus runden Produkte zum Anlegen das Angebot ab. Erfahren Sie mehr unter www.mercedes-benz-bank.de



Mobilität aus einer Hand

Wählen Sie die individuelle Kombination, die zu Ihrem Leben passt.

Mit Leasing und Service-Leasing bietet Ihnen die Mercedes-Benz Bank Gruppe zwei attraktive Produkte, wenn Sie sich Ihre Flexibilität bewahren und regelmäÙig auf ein neues Modell umsteigen wollen. Bei der Plus3-Finanzierung entscheiden Sie am Vertragsende, ob Sie Ihr Fahrzeug behalten, verkaufen oder zum vertraglich garantierten Restwert* zurückgeben möchten. Und für Ihren flexiblen Mobilitätsbedarf ermöglicht Ihnen Mercedes-Benz Rent den Mercedes Ihrer Wahl zur Miete.

* Diese Option beruht auf einer Zusatzvereinbarung zwischen Ihnen und Ihrem Händler.



Mercedes Credit Card

Die neue Mercedes Credit Card* ist auf höchste Ansprüche zugeschnitten. Mit der Mercedes Credit Card bezahlen Sie weltweit komfortabel und profitieren von Reise- und Versicherungsleistungen, automobilen Leistungen, einem attraktiven Bonusprogramm und finanziellen Freiheiten. Und Sie können ganz individuell auch optionale Versicherungen wie ein Reise- oder Shopping-Paket auswählen.

Informieren Sie sich und beantragen Sie die neue Mercedes Credit Card unter: <https://www.mercedes-creditcard.de/>

* Kartenherausgebendes Institut und Vertragspartner ist die Landesbank Baden-Württemberg/BW-Bank.



AMG Versicherung – High-Performance

Fahrzeuge von AMG leisten nicht einfach mehr – sie definieren Leistung neu. Wir finden, dass Sie eine Versicherung verdienen, die mit diesem Anspruch Schritt hält. Die Mercedes-Benz Bank bietet Ihnen deshalb ein Produkt mit maximaler Performance beim Thema Sicherheit: die AMG Versicherung.* Nicht nur die Versicherungsleistungen überzeugen, sondern auch die Prämien der AMG Versicherung. Mehr dazu erfahren Sie unter <https://www.mercedes-benz-bank.de/amgversicherung>.

* Versicherer: R+V Allgemeine Versicherung AG, Raiffeisenplatz 1, 65189 Wiesbaden, vermittelt durch die Mercedes-Benz Bank AG, Siemensstraße 7, 70469 Stuttgart. Es gelten die allgemeinen Versicherungsbedingungen.



Kaufpreisschutz

Erweitern Sie die Leistungen Ihrer Vollkaskoversicherung. Der Kaufpreisschutz* schließt bei Totalschaden, Diebstahl oder Zerstörung bis zu 48 Monate lang die Lücke zwischen Kaufpreis und Wiederbeschaffungswert. So steht Ihnen für den Kauf eines neuen Fahrzeugs der ursprüngliche Kaufpreis erneut zur Verfügung.

* Versicherer: Zurich Insurance plc Niederlassung Deutschland, Riehler Straße 90, 50668 Köln, vermittelt durch die Mercedes-Benz Bank AG, Siemensstraße 7, 70469 Stuttgart. Es gelten die allgemeinen Versicherungsbedingungen.



Fahrzeugabholung.

Mehr Informationen zur Fahrzeugabholung im Kundencenter finden Sie in unserer praktischen Web-App.



Bequem den QR-Code scannen oder www.mbkundencenter.com besuchen.

Besuchen Sie die Erfinder des Automobils und erleben Sie Ihre ganz persönlichen Sternstunden in einem der Mercedes-Benz Kundencenter. Erfahren Sie hautnah, wie wir mit modernster Technik Fahrzeuge nach den individuellen Wünschen unserer Kunden entstehen lassen, und nehmen Sie an einer Werkbesichtigung durch unsere Automobilfertigung teil!

Mercedes-Benz Kundencenter Bremen

Erleben Sie das Werk in Bremen als Kompetenzzentrum der C-Klasse: Limousine, T-Modell, Coupé, Cabriolet und GLC oder als Sportwagenschmiede für SL, SLC, E-Klasse Coupé und E-Klasse Cabriolet und unsere vollelektrischen EQ-Modelle EQC und EQE. Lernen Sie unseren Geländewagen-Parcours „The Rock“ kennen und stellen Sie den GLC auf die Probe. Das Kundencenter freut sich darauf, seinen Gästen einen unvergesslichen Tag zu bereiten.

Die Abholung Ihres neuen Mercedes-AMG GT 4-Türer Coupés ist im Mercedes-Benz Kundencenter Bremen gegen einen Aufpreis von 999,60 € (inklusive Mehrwertsteuer) möglich.

Im Holter Feld 10
28309 Bremen
Telefon: +49 (0) 30 2694 1010
E-Mail:
kundencenter.bremen@mercedes-benz.com



Mercedes-Benz Kundencenter Rastatt

Gehen Sie mit auf Entdeckungstour und werden Sie Zeuge, wie die A- und B-Klasse sowie der GLA und der vollelektrische EQA im Mercedes-Benz Werk Rastatt, dem Kompetenzzentrum der Kompaktfahrzeuge, entstehen. Auf dem neuen Erlebnis-Parcours „A-Rock“ wird das Fahren zum Abenteuer. Offroad Begeisterte können sich hier von der Qualität des im Werk Rastatt produzierten GLA selbst überzeugen. Erleben Sie bei uns einen Tag wie keinen anderen! Wir freuen uns auf Sie.

Die Abholung Ihres neuen Mercedes-AMG GT 4-Türer Coupés ist im Mercedes-Benz Kundencenter Rastatt gegen einen Aufpreis von 476,00 € (inklusive Mehrwertsteuer) möglich.

Gottlieb-Daimler-Straße
76437 Rastatt
Telefon: +49 (0) 30 2694 1010
E-Mail:
kundencenter.rastatt@mercedes-benz.com



Mercedes-Benz Kundencenter Sindelfingen

Das Mercedes-Benz Werk Sindelfingen ist Kompetenzzentrum für Fahrzeuge der Ober- und Luxusklasse. Hier entstehen EQS, S- und E-Klasse sowie CLS und Mercedes-AMG GT. Im Kundencenter in Sindelfingen trifft Tradition auf Moderne. Seit 1953 können Kunden auf Wunsch ihren neuen Mercedes direkt im Werk in Empfang nehmen. Die neu gestalteten Räumlichkeiten des Kundencenters bieten Ihnen mehr Anlass denn je für einen Besuch. Überzeugen Sie sich selbst!

Die Abholung Ihres neuen Mercedes-AMG GT 4-Türer Coupés ist im Mercedes-Benz Kundencenter Sindelfingen gegen einen Aufpreis von 476,00 € (inklusive Mehrwertsteuer) möglich.

Käsbrünnlestraße 25/1
71063 Sindelfingen
Telefon: +49 (0) 30 2694 1010
E-Mail:
kundencenter.sindelfingen@mercedes-benz.com



AMG Kundencenter in Affalterbach

Eine Begegnung der unvergesslichen Art erwartet Sie in Affalterbach: Das Headquarter von Mercedes-AMG ist der ideale Ort, um Ihren neuen Traumwagen entgegenzunehmen. In der Heimat der Driving Performance spüren Sie den AMG-Spirit hautnah. Bei einer Werksführung lernen Sie die berühmte Motorenmanufaktur kennen und erleben die Philosophie „One Man - One Engine“ in Aktion. Nach einer Stärkung in der AMG Private Lounge ist es soweit: Ihr Mercedes-AMG erwartet Sie. Genießen Sie den Augenblick! Sobald Sie bereit sind, macht Sie Ihr AMG-Experte mit der Technik vertraut. Und dann starten Sie mit einem vollgetankten Fahrzeug und einer kleinen Überraschung zu Ihrer ersten Fahrt.

Die Abholung Ihres neuen Mercedes-AMG GT 4-Türer Coupés ist im Kundencenter Affalterbach gegen einen Aufpreis von 1.050,00 € (inklusive Mehrwertsteuer) möglich.

Mercedes-AMG GmbH
Daimlerstraße 1
71563 Affalterbach
Telefon: +49 7144 -302 0
E-Mail:
fahrzeugabholung-amg@mercedes-benz.com



Fragen Sie Ihren Mercedes-Benz Vertragspartner zu näheren Details.

Mercedes me connect.

Voraussetzung:

Für die Nutzung der nachfolgend aufgeführten Dienste ist eine Registrierung im Mercedes me Portal sowie die Zustimmung zu den Nutzungsbedingungen für die Mercedes me connect Dienste notwendig. Zusätzlich muss das jeweilige Fahrzeug mit dem Benutzerkonto verknüpft sein. Nach Ablauf der initialen Laufzeit können die Dienste kostenpflichtig verlängert werden. Die erstmalige Aktivierung der Dienste ist innerhalb von 1 Jahr ab Erstzulassung oder Inbetriebnahme durch den Kunden möglich, je nachdem was zuerst erfolgt.

	Vertragsrechtliche Einschränkungen	MBUX
Remote Services (00U) Wartungsmanagement, Unfallmanagement, Pannenmanagement, Telediagnose, Fahrzeugdiagnose, Digitales Fahrtenbuch.	Unbegrenzte Laufzeit digitales Fahrtenbuch ab Aktivierung 1 Jahr kostenfrei nutzbar	S
Remote Services Plus (33U) Das Paket Remote Services Plus macht Mobilität zu einem neuen Erlebnis und bringt mehr Komfort und Sicherheit. Statusabfragen informieren über die Reichweite. Sie können bestimmte Funktionen fernbedienen und Ihr Fahrzeug lokalisieren. Dienste wie das Wartungsmanagement koordinieren Servicetermine und Sie sparen wertvolle Zeit.	3 Jahre ab Aktivierung kostenfrei nutzbar	S Nicht mit Mercedes-AMG GT 63 S E Performance
Remote Services (38U) Das Paket Remote Services Plus macht Mobilität zu einem neuen Erlebnis und bringt mehr Komfort und Sicherheit. Statusabfragen informieren über die Reichweite. Sie können bestimmte Funktionen fernbedienen und Ihr Fahrzeug lokalisieren. Dienste wie das Wartungsmanagement koordinieren Servicetermine und Sie sparen wertvolle Zeit.	1 Jahr ab Aktivierung kostenfrei nutzbar	S Nur mit Mercedes-AMG GT 63 S E Performance
Konnektivitäts-Paket Navigation (PBF) (365 + 367 + 01U) Diese Kombination von Mercedes me connect Diensten und der Festplatten-Navigation macht Ihnen den Alltag einfacher. So finden Sie immer den richtigen Weg und sind bestens informiert.	3 Jahre ab Aktivierung kostenfrei nutzbar	S
Vorrüstung für Car Sharing (20U) Teilen Sie Ihr Fahrzeug so einfach wie nie mit Freunden und Familienmitgliedern – egal, wo Sie gerade sind. Dabei behalten Sie die volle Kontrolle und entscheiden bequem per App, ob Sie einer Nutzung zustimmen. Über die mobile Anwendung wird das Fahrzeug auch lokalisiert und entriegelt. Erst mit Leihbeginn aktiviert sich ein hinterlegter Schlüssel.	3 Jahre ab Aktivierung kostenfrei nutzbar	●
Vorrüstung für Navigationsdienste (01U) Wo auch immer Sie hinfahren, Sie sind immer bestens informiert. Ihr Fahrzeug beantwortet Ihnen Fragen zu Ihrer Reise und Sie erfahren aktuelle Tankstellenpreise am Reiseziel, die Anzahl verfügbarer Parkplätze oder das aktuelle Wetter. Damit gelingt Ihnen die Reiseplanung noch leichter.	3 Jahre ab Aktivierung kostenfrei nutzbar	S
Vorrüstung für Live Traffic Information (367) 3 Jahre ab Aktivierung kostenfrei nutzbar. Stressfrei auf dem besten Weg ans Ziel – ob in der Rushhour oder auf Reisen. Mit Live Traffic Information empfängt Ihr Navigationssystem Verkehrsdaten in Echtzeit und optimiert die dynamische Routenführung. Dank präziser und aktueller Informationen über Staus, Stop&Go-Verkehr und mehr werden Sie bei der Reduzierung von Fahrtzeiten unterstützt.	3 Jahre ab Aktivierung kostenfrei nutzbar	S

Mercedes me connect.

Voraussetzung:

Für die Nutzung der nachfolgend aufgeführten Dienste ist eine Registrierung im Mercedes me Portal sowie die Zustimmung zu den Nutzungsbedingungen für die Mercedes me connect Dienste notwendig. Zusätzlich muss das jeweilige Fahrzeug mit dem Benutzerkonto verknüpft sein. Nach Ablauf der initialen Laufzeit können die Dienste kostenpflichtig verlängert werden. Die erstmalige Aktivierung der Dienste ist innerhalb von 1 Jahr ab Erstzulassung oder Inbetriebnahme durch den Kunden möglich, je nachdem was zuerst erfolgt.

	Vertragsrechtliche Einschränkungen	MBUX
Mercedes-Benz Notruf (351) Das automatisch oder manuell ausgelöste Mercedes-Benz Notrufsystem kann die Zeitspanne zwischen Unfallzeitpunkt und dem Eintreffen der Rettungskräfte entscheidend verkürzen.	Unbegrenzte Laufzeit	S
Kommunikationsmodul LTE (362) für die Nutzung von Mercedes me connect Diensten Vorbereitung für die Nutzung von Mercedes me connect Diensten mit besonders schneller Datenverbindung.	Unbegrenzte Laufzeit	S

Ihr Weg, um diese Dienste nutzen zu können:

Rufen Sie die Seite Mercedes me connect (<https://me.mercedes-benz.com>) auf und klicken Sie dann auf „Registrieren“. Geben Sie jetzt die geforderten Daten ein und klicken Sie anschließend auf „Registrieren“. Im Anschluss erhalten Sie eine E-Mail. Klicken Sie in dieser auf den Link „Registrierung abschließen“ und legen Sie Ihr individuelles Passwort fest. Klicken Sie nun auf „Nutzungsbedingungen akzeptieren“. Lesen Sie die Nutzungsbedingungen durch und akzeptieren Sie diese. Ihr Fahrzeug können Sie nun mit Ihrem Profil bei Ihrem Mercedes-Benz Partner verknüpfen lassen. Hierfür ist Ihre E-Mail-Adresse, der Fahrzeugschein und der Ausweis notwendig. Richten Sie sich anschließend auf Ihrem Smartphone/Tablet die Seite <http://connect.mercedes.me> ein oder laden Sie die Mercedes App me auf Ihr Smartphone, um die Dienste bequem von überall zu nutzen.



Mercedes-Benz ist einer der Gründungspartner der Stiftung „Laureus Sport for Good Foundation“.

Seit der Stiftungsgründung im Jahr 2000 unterstützt und fördert Mercedes-Benz die Ziele und Werte dieses weltweiten, gemeinnützigen Programms: mit sozialen Sportprojekten das Leben von benachteiligten oder kranken Kindern und Jugendlichen zu verbessern. Laureus wurde zu einem grundlegenden Bestandteil der gesellschaftlichen Verantwortung von Mercedes-Benz. Jeder neue Mercedes ist daher ein Botschafter dieser Werte. Mit dem Kauf eines Mercedes unterstützen Sie die Stiftung „Laureus Sport for Good Foundation“.

Speicherung technischer Daten im Fahrzeug: Elektronische Fahrzeugkomponenten (z.B. Airbag-Steuergerät, Motorsteuergerät, etc.) enthalten Datenspeicher für technische Fahrzeugdaten, wie z. B. Meldungen im Falle von Funktionsstörungen, Geschwindigkeit des Fahrzeuges, Bremsstärke oder Funktionsweise von Rückhalte- und Fahrerassistenz-Systemen im Falle eines Unfallereignisses (Audio- und Videodaten werden nicht gespeichert). Die Daten werden flüchtig, punktuell als Momentaufnahme z. B. im Falle einer Störungsmeldung, über einen sehr kurzen Aufzeichnungszeitraum (maximal wenige Sekunden) z. B. im Falle eines Unfalls oder in zusammengefasster Form z.B. zur Bewertung der Bauteilbeanspruchung gespeichert. Die gespeicherten Daten können über Schnittstellen im Fahrzeug ausgelesen, von geschulten Technikern zur Diagnose und Behebung etwaiger Funktionsstörungen oder vom Hersteller zur Analyse und zur weiteren Verbesserung von Fahrzeugfunktionen verarbeitet und genutzt werden. Auf Wunsch des Kunden können Daten auch als Basis für weitere optionale Dienstleistungen dienen. Eine Übertragung der Daten aus dem Fahrzeug heraus an den Hersteller bzw. Dritte erfolgt grundsätzlich nur aufgrund gesetzlicher Erlaubnis (z.B. Fahrzeugnotruf e-Call), oder aufgrund vertraglichen Einverständnisses mit dem Kunden unter Berücksichtigung des Datenschutzes. Weitere Informationen zu gespeicherten Daten im Fahrzeug befinden sich in der Betriebsanleitung des Fahrzeugs. Diese finden Sie gedruckt und interaktiv im Fahrzeug oder online unter www.mercedes-benz.de/betriebsanleitung.

Nach Redaktionsschluss können sich am Produkt Änderungen ergeben haben.

Mercedes-Benz AG, Mercedes-Benz Cars Vertrieb Deutschland, Mühlenstraße 30, 10243 Berlin, MBD/VPP (aktualisiert: 23. Februar 2023)

www.mercedes-benz.de