

A-Klasse

Kompaktlimousine und Limousine



Preisliste gültig ab 20. April 2022

Mercedes-Benz



Willkommen.

In der Markenwelt von Mercedes-Benz.



Kennen Sie das? Sie treffen einen Menschen und haben das Gefühl, Sie würden ihn schon ewig kennen. So ähnlich ist das mit der A-Klasse. Sie sind erst ein paar Tage gemeinsam unterwegs, und sie kennt Ihre Eigenarten, Ihre Launen, was Sie am liebsten mögen und was gar nicht. Fast besser als Sie selbst.

Wer kennt Sie am besten? Sie sich selbst natürlich. Und deshalb wissen Sie auch, wie Ihre A-Klasse am besten aussieht. Stylish mit der Line Style, sportlich mit der AMG Line oder avantgardistisch mit der Line Progressive. Für schwarze Highlights gibt es noch das Night-Paket. Auch im Innenraum können Sie viele Details genau nach Ihren Wünschen anpassen. Mit zahlreichen Zierelementen, Farben und Lines. Alles bestens? Gut. Die Linien der neuen A-Klasse folgen alle nur einer Richtung: unserer Designphilosophie der sinnlichen Klarheit. Die Flächen sind noch puristischer, die Details noch prägnanter. Schick, oder?

Sprechen wir doch mal über Vertrauen, wenn es um Fahrsicherheit geht. Die A-Klasse kümmert sich mehr um Sie, als Sie es je für möglich gehalten hätten. Sie kann auf Wunsch automatisiert bremsen, beschleunigen, sogar lenken. Und Sie damit spürbar entlasten. Wie keinem sonst, können Sie ihren Sinnen vertrauen. Selbst bei hohen Geschwindigkeiten. Dank dem Aktiven Abstands-Assistent DISTRONIC kann sie den Vordermann stets auf Abstand halten. Der Aktive Brems-Assistent kann im Notfall selbstständig bremsen. So fühlen Sie sich jederzeit sicher und gut aufgehoben. Kann ein Auto mehr für Sie tun?

Sie ahnen es bereits: Es gibt nahezu grenzenlose Möglichkeiten, die A-Klasse ganz nach Ihren persönlichen Wünschen zu gestalten. Nehmen Sie sich die Zeit, stöbern Sie in aller Ruhe in dieser Preisliste, konfigurieren Sie Ihr Wunschfahrzeug online und sprechen Sie uns vor Ort bei Ihrem Mercedes-Benz Partner an. Gerne können Sie auch eine Probefahrt vereinbaren und sich höchstpersönlich von unserem Anspruch überzeugen.

Ihr Mercedes-Benz Team

Über den detaillierten Umfang der Sonderausstattungen informiert Sie gerne Ihr Mercedes-Benz Partner. Weitere Informationen erhalten Sie unter www.mercedes-benz.de und über unsere Mercedes-Benz Kundenbetreuung: Montag bis Freitag von 07:30 - 20:00 Uhr
Telefon: 00800 9 7777777

Inhalt.

Vorwort	2
Produkt-Highlights	4
Modellvarianten und technische Daten	5
Design	11
Lines und Design-Pakete	
Zierelemente	
Lacke	
Kombinationsmöglichkeiten Polster und Lacke	
Mercedes-AMG	38
Elektromobilität	54
Business Paket	61
Serien- und Sonderausstattung	63
Exterieur	
Interieur	
Sicherheit und Assistenzsysteme	
Parken und Rangieren	
Infotainment, Navigation und Kommunikation	
Technik	
Antrieb	
Fahrwerk	
Fahrhilfen und Sitzanpassungen	91
Weitere technische Daten	94
Service	96
Finanzdienstleistungen und Versicherungen	97
Fahrzeugabholung	98
Mercedes me connect	99



Produkt-Highlights.

Die A-Klasse.

Als Vorbote der neuen Kompakwagen-Generation löst die neue A-Klasse ein Erfolgsmodell ab, das entscheidend zur Verjüngung der Marke Mercedes-Benz beigetragen hat. Die neue Mercedes-Benz A-Klasse behält den jungen und dynamischen Charakter und ist gleichzeitig so erwachsen und komfortabel wie noch nie. Sie definiert modernen Luxus in der Kompaktklasse völlig neu und revolutioniert das Design von innen.

Interieurdesign der neuen A-Klasse

Das Interieur der A-Klasse geht ganz neue Wege und revolutioniert die Kompaktklasse von innen mit einem neuartigen Raumgefühl. Die einzigartige Architektur entsteht insbesondere durch die avantgardistisch gestaltete Instrumententafel. Erheblich großzügiger ist das Raumangebot.

Mercedes-Benz User Experience (MBUX) Multimediasystem

Der Name MBUX für das neue Infotainment-System signalisiert, dass das Nutzererlebnis (UX: User Experience) im Vordergrund steht. Einzigartig bei diesem System ist seine Lernfähigkeit dank künstlicher Intelligenz. MBUX ist individualisierbar und stellt sich auf den Nutzer ein. Es schafft so eine emotionale Verbindung zwischen Fahrzeug, Fahrer und Passagieren. Zugleich sind Updates „over the air“ möglich. Es läutet außerdem eine neue Ära bei der Mercedes me Connectivity ein.

Ambientebeleuchtung 64 Farben

Von 12 auf 64 – bei der Ambientebeleuchtung der neuen A-Klasse stehen mit dem Generationswechsel fünf Mal so viele Farben zur Verfügung. Doch nicht nur die Farbvielfalt steigt, auch die emotionale Inszenierung setzt Maßstäbe in diesem Segment: Die verschiedenen Farben werden zu zehn Farbwelten komponiert und ermöglichen ein avantgardistisches Lichtbild mit spektakulären Farbwechseln. Auch die Düsen sind illuminiert.

Neuartiges User Interface

Ein weiteres Highlight der neuen A-Klasse ist das ganzheitliche Touch-Bedienkonzept – ein Dreiklang aus Touchscreen, Touchpad auf der Mittelkonsole und Touch-Control Buttons im Lenkrad. Vorteil neben dem intuitiven Bedienerlebnis ist auch die geringere Ablenkung des Fahrers. Zu den weiteren Stärken zählen das hochauflösende Widescreen-Cockpit mit Touchscreen-Bedienung, die Navigationsdarstellung mit Augmented-Reality-Technologie sowie die intelligente Sprachsteuerung mit natürlichem Sprachverstehen, die mit dem Schlüsselwort „Hey Mercedes“ aktiviert wird.

Fahrerassistenz-Systeme

Das Fahrerassistenz-Paket repräsentiert Hightech pur: mit hochentwickelten Radarsensoren, 3D-Stereokamera und optisch sichtbaren, hochauflösenden Inszenierungen der Funktionen im Cockpit. Sie zeigen damit Ihre Begeisterung für die Mobilität der Zukunft und gestalten den Weg zum autonomen Fahren aktiv mit.

Mercedes me connect

Mercedes me connect vernetzt den Fahrer mit seinem Fahrzeug – und das Fahrzeug mit der ganzen Welt. Umfangreiche Komfortdienstleistungen wie Wartungsmanagement, Pannenmanagement, Telediagnose und Unfallmanagement unterstützen während der Fahrt und sorgen für mehr Sicherheit.

Green Charging

Mit Green Charging garantiert Mercedes me Charge mittels hochwertiger Herkunftsnachweise dafür, dass die über Mercedes me Charge geflossenen Lademengen aus erneuerbaren Energien ins Netz eingespeist werden. Damit können Plug-in Hybrid Fahrer an allen 175.000 Ladepunkten in Europa „grün“ laden und den CO₂-Fußabdruck weiter verkleinern. Im Rahmen des optionalen Public Charging Pakets (DAP) bzw. des optionalen Business-Paket (DB3) bei Plug-in Hybrid Modellen ist ein Jahr Mercedes me Charge inklusive und beinhaltet Green Charging.



Modellvarianten und technische Daten – Plug-in-Hybride.

Typ	Motor/Zylinder Hubraum (cm ³)	Getriebe	Nennleistung kW (PS) Drehmoment Nm ²	Nennleistung kW (PS) Drehmoment Nm	Systemleistung kW (PS) Drehmoment Nm	Höchstgeschwindigkeit (km/h) Beschleunigung 0-100 km/h (s) elektr. Reichweite ³ (max. - min. km)	Verbrauch EU gewichtet kombiniert (l/100 km) ¹ Stromverbrauch gewichtet kombiniert (kWh/100 km) ^{1,4}	CO ₂ -Emissionen gewichtet kombiniert (g/km) ¹ Emissionsklasse	Preis Euro inkl. MwSt. exkl. MwSt.
			Verbrennungsmotor	E-Motor					
A 250 e Kompaktlimousine, 5-Sitzer, 5 Türen	Benziner R4 1.332	8G-DCT (automatisch)	118 (160) 250	75 (102) 300	160 (218) 450	235 6,6 59,0 - 69,0	1,3 - 0,9 16,6 - 14,8	30 - 22 Euro 6d-ISC-FCM	37.764,65 31.735,00
A 250 e Limousine, 5-Sitzer, 4 Türen	Benziner R4 1.332	8G-DCT (automatisch)	118 (160) 250	75 (102) 300	160 (218) 450	240 6,7 60,0 - 71,0	1,3 - 0,9 16,5 - 14,5	30 - 20 Euro 6d-ISC-FCM	38.121,65 32.035,00

¹ Die angegebenen Werte sind die ermittelten WLTP-CO₂-Werte i.S.v. Art. 2 Nr. 3 Durchführungsverordnung (EU) 2017/1153. Die Kraftstoffverbrauchswerte wurden auf Basis dieser Werte errechnet. Stromverbrauch und Reichweite wurden auf Grundlage der VO 2017/1151/EU ermittelt.

² Angaben zur Nennleistung und zum Nenndrehmoment nach Verordnung (EG) Nr. 595/2009 in der gegenwärtig geltenden Fassung.

³ Im realen Fahrbetrieb können Abweichungen im Vergleich zu den zertifizierten Normwerten auftreten. Die Realwerte werden von einer Vielzahl individueller Faktoren beeinflusst, z.B. individuelle Fahrweise, Umwelt- und Streckenverhältnisse

⁴ Der zertifizierte elektrische Verbrauch wird in der Regel mit maximaler AC Ladeleistung durch ein Mode 3 Kabel bestimmt. Daher wird empfohlen, Fahrzeuge mit einer HV-Batterie bevorzugt an einer Wallbox oder einer AC-Ladestation mit einem Mode 3 Kabel zu laden, um kürzere Ladezeiten und einen besseren Ladewirkungsgrad zu erreichen.



Jetzt Wunschrate berechnen: www.mercedes-benz.de/ratenrechner

Der mobile Ratenrechner: QR-Code scannen und ganz bequem die Leasing- und Finanzierungsraten für Ihren Mercedes berechnen.

Sämtliche Kaufpreise verstehen sich für die Serienausstattung ab Herstellerwerk. Bei Auslieferung über eine Niederlassung oder Vertretung fallen zusätzlich Überführungskosten an. Die Kaufpreise für Sonderausstattungen gelten nur für den Einbau im Herstellerwerk. Änderungen in Konstruktion und Ausführung sowie Irrtümer und Druckfehler sind vorbehalten. Die Abbildungen können auch Zubehör und Sonderausstattungen enthalten, die nicht zum serienmäßigen Lieferumfang gehören. Farbabweichungen sind drucktechnisch bedingt. Weitere Informationen zum offiziellen Kraftstoffverbrauch und den offiziellen spezifischen CO₂-Emissionen neuer Personenkraftwagen können dem „Leitfaden über den Kraftstoffverbrauch, die CO₂-Emissionen und den Stromverbrauch neuer Personenkraftwagen“ entnommen werden, der an allen Verkaufsstellen und bei der DAT Deutsche Automobil Treuhand GmbH (www.dat.de) unentgeltlich erhältlich ist.

Modellvarianten und technische Daten – Kompaktlimousine – Diesel.

Typ Kompaktlimousine, 5-Sitzer, 5 Türen	Motor/Zylinder Hubraum (cm ³)	Getriebe	Nennleistung kW (PS) Drehmoment Nm ²	Höchstgeschwindigkeit (km/h) Beschleunigung 0-100 km/h (s)	Verbrauch EU kombiniert (l/100 km) ¹ CO ₂ -Emissionen kombiniert (g/km) ¹	Emissionsklasse	Preis Euro inkl. MwSt. exkl. MwSt.
A 180 d	Diesel R4 1.950	6-Gang- Schaltgetriebe	85 (116) 280	202 10,0	5,4 - 4,8 141 - 125	Euro 6d-ISC-FCM	31.546,90 26.510,00
A 200 d	Diesel R4 1.950	6-Gang- Schaltgetriebe	110 (150) 320	220 8,6	5,3 - 4,7 140 - 124	Euro 6d-ISC-FCM	33.688,90 28.310,00
A 200 d 4MATIC	Diesel R4 1.950	8G-DCT (automatisch)	110 (150) 320	217 8,3	5,7 - 5,0 150 - 132	Euro 6d-ISC-FCM	38.103,80 32.020,00
A 220 d	Diesel R4 1.950	8G-DCT (automatisch)	140 (190) 400	235 7,0	5,5 - 4,9 145 - 129	Euro 6d-ISC-FCM	39.002,25 32.775,00
A 220 d 4MATIC	Diesel R4 1.950	8G-DCT (automatisch)	140 (190) 400	233 6,8	5,7 - 5,1 149 - 133	Euro 6d-ISC-FCM	41.203,75 34.625,00

¹ Die angegebenen Werte sind die ermittelten WLTP-CO₂-Werte i.S.v. Art. 2 Nr. 3 Durchführungsverordnung (EU) 2017/1153. Die Kraftstoffverbrauchswerte wurden auf Basis dieser Werte errechnet. Stromverbrauch und Reichweite wurden auf Grundlage der VO 2017/1151/EU ermittelt.

² Angaben zur Nennleistung und zum Nenndrehmoment nach Verordnung (EG) Nr. 595/2009 in der gegenwärtig geltenden Fassung.



Jetzt Wunschrate berechnen: www.mercedes-benz.de/ratenrechner

Der mobile Ratenrechner: QR-Code scannen und ganz bequem die Leasing- und Finanzierungsrate für Ihren Mercedes berechnen.

Sämtliche Kaufpreise verstehen sich für die Serienausstattung ab Herstellerwerk. Bei Auslieferung über eine Niederlassung oder Vertretung fallen zusätzlich Überführungskosten an. Die Kaufpreise für Sonderausstattungen gelten nur für den Einbau im Herstellerwerk. Änderungen in Konstruktion und Ausführung sowie Irrtümer und Druckfehler sind vorbehalten. Die Abbildungen können auch Zubehör und Sonderausstattungen enthalten, die nicht zum serienmäßigen Lieferumfang gehören. Farbabweichungen sind drucktechnisch bedingt. Weitere Informationen zum offiziellen Kraftstoffverbrauch und den offiziellen spezifischen CO₂-Emissionen neuer Personenkraftwagen können dem „Leitfaden über den Kraftstoffverbrauch, die CO₂-Emissionen und den Stromverbrauch neuer Personenkraftwagen“ entnommen werden, der an allen Verkaufsstellen und bei der DAT Deutsche Automobil Treuhand GmbH (www.dat.de) unentgeltlich erhältlich ist.

Modellvarianten und technische Daten – Kompaktlimousine – Benziner.

Typ Kompaktlimousine, 5-Sitzer, 5 Türen	Motor/Zylinder Hubraum (cm ³)	Getriebe	Nennleistung kW (PS) Drehmoment Nm ²	Höchstgeschwindigkeit (km/h) Beschleunigung 0-100 km/h (s)	Verbrauch EU kombiniert (l/100 km) ¹ CO ₂ -Emissionen kombiniert (g/km) ¹	Emissionsklasse	Preis Euro inkl. MwSt. exkl. MwSt.
A 160	Benziner R4 1.332	6-Gang- Schaltgetriebe	80 (109) 180	200 10,9	6,6 - 5,8 150 - 133	Euro 6d-ISC-FCM	28.393,40 23.860,00
A 180	Benziner R4 1.332	6-Gang- Schaltgetriebe	100 (136) 200	215 9,2	6,6 - 5,8 150 - 132	Euro 6d-ISC-FCM	29.851,15 25.085,00
A 200	Benziner R4 1.332	6-Gang- Schaltgetriebe	120 (163) 250	225 8,2	6,6 - 5,8 150 - 133	Euro 6d-ISC-FCM	32.653,60 27.440,00
A 200 4MATIC	Benziner R4 1.332	8G-DCT (automatisch)	120 (163) 250	221 8,5	7,3 - 6,4 166 - 145	Euro 6d-ISC-FCM	37.068,50 31.150,00
A 250	Benziner R4 1.991	7G-DCT (automatisch)	165 (224) 350	250 6,2	7,4 - 6,7 168 - 152	Euro 6d-ISC-FCM	39.061,75 32.825,00
A 250 4MATIC	Benziner R4 1.991	7G-DCT (automatisch)	165 (224) 350	250 6,2	7,7 - 6,8 176 - 154	Euro 6d-ISC-FCM	41.263,25 34.675,00

¹ Die angegebenen Werte sind die ermittelten WLTP-CO₂-Werte i.S.v. Art. 2 Nr. 3 Durchführungsverordnung (EU) 2017/1153. Die Kraftstoffverbrauchswerte wurden auf Basis dieser Werte errechnet. Stromverbrauch und Reichweite wurden auf Grundlage der VO 2017/1151/EU ermittelt.

² Angaben zur Nennleistung und zum Nenndrehmoment nach Verordnung (EG) Nr. 595/2009 in der gegenwärtig geltenden Fassung.



Jetzt Wunschrate berechnen: www.mercedes-benz.de/ratenrechner

Der mobile Ratenrechner: QR-Code scannen und ganz bequem die Leasing- und Finanzierungsrate für Ihren Mercedes berechnen.

Sämtliche Kaufpreise verstehen sich für die Serienausstattung ab Herstellerwerk. Bei Auslieferung über eine Niederlassung oder Vertretung fallen zusätzlich Überführungskosten an. Die Kaufpreise für Sonderausstattungen gelten nur für den Einbau im Herstellerwerk. Änderungen in Konstruktion und Ausführung sowie Irrtümer und Druckfehler sind vorbehalten. Die Abbildungen können auch Zubehör und Sonderausstattungen enthalten, die nicht zum serienmäßigen Lieferumfang gehören. Farbabweichungen sind drucktechnisch bedingt. Weitere Informationen zum offiziellen Kraftstoffverbrauch und den offiziellen spezifischen CO₂-Emissionen neuer Personenkraftwagen können dem „Leitfaden über den Kraftstoffverbrauch, die CO₂-Emissionen und den Stromverbrauch neuer Personenkraftwagen“ entnommen werden, der an allen Verkaufsstellen und bei der DAT Deutsche Automobil Treuhand GmbH (www.dat.de) unentgeltlich erhältlich ist.

Modellvarianten und technische Daten – Kompaktlimousine – Benziner.

Typ Kompaktlimousine, 5-Sitzer, 5 Türen	Motor/Zylinder Hubraum (cm ³)	Getriebe	Nennleistung kW (PS) Drehmoment Nm ²	Höchstgeschwindigkeit (km/h) Beschleunigung 0-100 km/h (s)	Verbrauch EU kombiniert (l/100 km) ¹ CO ₂ -Emissionen gesamt (g/km) ¹	Emissionsklasse	Preis Euro inkl. MwSt. exkl. MwSt.
Mercedes-AMG A 35 4MATIC	Benziner R4 1.991	AMG SPEEDSHIFT DCT 7G	225 (306) 400	250 4,7	8,8 - 8,3 201 - 188	Euro 6d-ISC-FCM	50.444,10 42.390,00

¹ Die angegebenen Werte sind die ermittelten WLTP-CO₂-Werte i.S.v. Art. 2 Nr. 3 Durchführungsverordnung (EU) 2017/1153. Die Kraftstoffverbrauchswerte wurden auf Basis dieser Werte errechnet. Stromverbrauch und Reichweite wurden auf Grundlage der VO 2017/1151/EU ermittelt.

² Angaben zur Nennleistung und zum Nenndrehmoment nach Verordnung (EG) Nr. 595/2009 in der gegenwärtig geltenden Fassung.



Jetzt Wunschrate berechnen: www.mercedes-benz.de/ratenrechner

Der mobile Ratenrechner: QR-Code scannen und ganz bequem die Leasing- und Finanzierungsrate für Ihren Mercedes berechnen.

Sämtliche Kaufpreise verstehen sich für die Serienausstattung ab Herstellerwerk. Bei Auslieferung über eine Niederlassung oder Vertretung fallen zusätzlich Überführungskosten an. Die Kaufpreise für Sonderausstattungen gelten nur für den Einbau im Herstellerwerk. Änderungen in Konstruktion und Ausführung sowie Irrtümer und Druckfehler sind vorbehalten. Die Abbildungen können auch Zubehör und Sonderausstattungen enthalten, die nicht zum serienmäßigen Lieferumfang gehören. Farbabweichungen sind drucktechnisch bedingt. Weitere Informationen zum offiziellen Kraftstoffverbrauch und den offiziellen spezifischen CO₂-Emissionen neuer Personenkraftwagen können dem „Leitfaden über den Kraftstoffverbrauch, die CO₂-Emissionen und den Stromverbrauch neuer Personenkraftwagen“ entnommen werden, der an allen Verkaufsstellen und bei der DAT Deutsche Automobil Treuhand GmbH (www.dat.de) unentgeltlich erhältlich ist.

Modellvarianten und technische Daten – Limousine – Diesel.

Typ Limousine, 5-Sitzer, 4 Türen	Motor/Zylinder Hubraum (cm ³)	Getriebe	Nennleistung kW (PS) Drehmoment Nm ²	Höchstgeschwindigkeit (km/h) Beschleunigung 0-100 km/h (s)	Verbrauch EU kombiniert (l/100 km) ¹ CO ₂ -Emissionen kombiniert (g/km) ¹	Emissionsklasse	Preis Euro inkl. MwSt. exkl. MwSt.
A 180 d	Diesel R4 1.950	6-Gang- Schaltgetriebe	85 (116) 280	206 10,2	5,3 - 4,7 139 - 124	Euro 6d-ISC-FCM	32.141,90 27.010,00
A 200 d	Diesel R4 1.950	6-Gang- Schaltgetriebe	110 (150) 320	227 8,7	5,2 - 4,7 138 - 123	Euro 6d-ISC-FCM	34.402,90 28.910,00
A 200 d 4MATIC	Diesel R4 1.950	8G-DCT (automatisch)	110 (150) 320	227 8,4	5,6 - 4,9 147 - 129	Euro 6d-ISC-FCM	38.817,80 32.620,00
A 220 d	Diesel R4 1.950	8G-DCT (automatisch)	140 (190) 400	246 7,1	5,4 - 4,9 142 - 128	Euro 6d-ISC-FCM	39.716,25 33.375,00
A 220 d 4MATIC	Diesel R4 1.950	8G-DCT (automatisch)	140 (190) 400	240 6,9	5,6 - 5,0 146 - 131	Euro 6d-ISC-FCM	41.917,75 35.225,00

¹ Die angegebenen Werte sind die ermittelten WLTP-CO₂-Werte i.S.v. Art. 2 Nr. 3 Durchführungsverordnung (EU) 2017/1153. Die Kraftstoffverbrauchswerte wurden auf Basis dieser Werte errechnet. Stromverbrauch und Reichweite wurden auf Grundlage der VO 2017/1151/EU ermittelt.

² Angaben zur Nennleistung und zum Nenndrehmoment nach Verordnung (EG) Nr. 595/2009 in der gegenwärtig geltenden Fassung.



Jetzt Wunschrate berechnen: www.mercedes-benz.de/ratenrechner

Der mobile Ratenrechner: QR-Code scannen und ganz bequem die Leasing- und Finanzierungsrate für Ihren Mercedes berechnen.

Sämtliche Kaufpreise verstehen sich für die Serienausstattung ab Herstellerwerk. Bei Auslieferung über eine Niederlassung oder Vertretung fallen zusätzlich Überführungskosten an. Die Kaufpreise für Sonderausstattungen gelten nur für den Einbau im Herstellerwerk. Änderungen in Konstruktion und Ausführung sowie Irrtümer und Druckfehler sind vorbehalten. Die Abbildungen können auch Zubehör und Sonderausstattungen enthalten, die nicht zum serienmäßigen Lieferumfang gehören. Farbabweichungen sind drucktechnisch bedingt. Weitere Informationen zum offiziellen Kraftstoffverbrauch und den offiziellen spezifischen CO₂-Emissionen neuer Personenkraftwagen können dem „Leitfaden über den Kraftstoffverbrauch, die CO₂-Emissionen und den Stromverbrauch neuer Personenkraftwagen“ entnommen werden, der an allen Verkaufsstellen und bei der DAT Deutsche Automobil Treuhand GmbH (www.dat.de) unentgeltlich erhältlich ist.

Modellvarianten und technische Daten – Limousine – Benziner.

Typ Limousine, 5-Sitzer, 4 Türen	Motor/Zylinder Hubraum (cm ³)	Getriebe	Nennleistung kW (PS) Drehmoment Nm ²	Höchstgeschwindigkeit (km/h) Beschleunigung 0-100 km/h (s)	Verbrauch EU kombiniert (l/100 km) ¹ CO ₂ -Emissionen kombiniert (g/km) ¹	Emissionsklasse	Preis Euro inkl. MwSt. exkl. MwSt.
A 180	Benziner R4 1.332	6-Gang- Schaltgetriebe	100 (136) 200	216 9,3	6,5 - 5,8 148 - 131	Euro 6d-ISC-FCM	30.624,65 25.735,00
A 200	Benziner R4 1.332	6-Gang- Schaltgetriebe	120 (163) 250	230 8,3	6,5 - 5,8 148 - 131	Euro 6d-ISC-FCM	33.070,10 27.790,00
A 200 4MATIC	Benziner R4 1.332	8G-DCT (automatisch)	120 (163) 250	226 8,6	7,2 - 6,3 164 - 142	Euro 6d-ISC-FCM	37.485,00 31.500,00
A 250	Benziner R4 1.991	7G-DCT (automatisch)	165 (224) 350	250 6,3	7,3 - 6,6 167 - 151	Euro 6d-ISC-FCM	39.716,25 33.375,00
A 250 4MATIC	Benziner R4 1.991	7G-DCT (automatisch)	165 (224) 350	250 6,3	7,6 - 6,7 173 - 151	Euro 6d-ISC-FCM	41.917,75 35.225,00
Mercedes-AMG A 35 4MATIC	Benziner R4 1.991	AMG SPEEDSHIFT DCT 7G	225 (306) 400	250 4,8	8,5 - 8,0 194 - 182	Euro 6d-ISC-FCM	51.217,60 43.040,00

¹ Die angegebenen Werte sind die ermittelten WLTP-CO₂-Werte i.S.v. Art. 2 Nr. 3 Durchführungsverordnung (EU) 2017/1153. Die Kraftstoffverbrauchswerte wurden auf Basis dieser Werte errechnet. Stromverbrauch und Reichweite wurden auf Grundlage der VO 2017/1151/EU ermittelt.

² Angaben zur Nennleistung und zum Nenndrehmoment nach Verordnung (EG) Nr. 595/2009 in der gegenwärtig geltenden Fassung.



Jetzt Wunschrate berechnen: www.mercedes-benz.de/ratenrechner

Der mobile Ratenrechner: QR-Code scannen und ganz bequem die Leasing- und Finanzierungsrate für Ihren Mercedes berechnen.

Sämtliche Kaufpreise verstehen sich für die Serienausstattung ab Herstellerwerk. Bei Auslieferung über eine Niederlassung oder Vertretung fallen zusätzlich Überführungskosten an. Die Kaufpreise für Sonderausstattungen gelten nur für den Einbau im Herstellerwerk. Änderungen in Konstruktion und Ausführung sowie Irrtümer und Druckfehler sind vorbehalten. Die Abbildungen können auch Zubehör und Sonderausstattungen enthalten, die nicht zum serienmäßigen Lieferumfang gehören. Farbabweichungen sind drucktechnisch bedingt. Weitere Informationen zum offiziellen Kraftstoffverbrauch und den offiziellen spezifischen CO₂-Emissionen neuer Personenkraftwagen können dem „Leitfaden über den Kraftstoffverbrauch, die CO₂-Emissionen und den Stromverbrauch neuer Personenkraftwagen“ entnommen werden, der an allen Verkaufsstellen und bei der DAT Deutsche Automobil Treuhand GmbH (www.dat.de) unentgeltlich erhältlich ist.

Design.



Lines und Design-Pakete	12
Serienausstattung Exterieur	12
Serienausstattung Interieur	14
Style Exterieur	16
Style Interieur	18
Progressive Exterieur	20
Progressive Interieur	22
AMG Line Exterieur	24
AMG Line Interieur	26
Leder-Paket	22
AMG Leder-Paket	30
Night-Paket	31
Zierelemente	34
Lacke	35
Kombinationsmöglichkeiten	
Polster und Lacke	36

Design.

Lines und Design-Pakete Serienausstattung Exterieur

Elemente der Serienausstattung im Exterieur: Kühlerverkleidung mit Muschelrauten-Gitter; Bordkanten- sowie Fensterlinienzierstab in schwarz matt; Seitenschwellerverkleidung schwarz genarbt; 40,6 cm (16") Stahlräder mit Radzierblenden im 10-Loch-Design für A 160, A 180, A 180 d, A 200 (4MATIC) und A 200 d (4MATIC), 43,2 cm (17") Stahlräder mit Radzierblenden im 10-Loch-Design für A 220 d (4MATIC), A 250 (4MATIC) und A 250 e; Halogen-Scheinwerfer mit integriertem LED-Tagfahrlicht.



40,6 cm (16") Stahlräder mit Radzierblenden im 10-Loch-Design

mit 205/60 R 16 auf 6,5 J x 16 ET 44
Nicht mit Reifen mit Notlaufeigenschaften (R66)



43,2 cm (17") Stahlräder mit Radzierblenden

mit 205/55 R 17 auf 6,5 J x 17 ET 44
Nicht mit Reifen mit Notlaufeigenschaften (R66)



43,2 cm (17") Leichtmetallräder im 10-Speichen-Design

vanadiumsilber lackiert mit
205/55 R 17 auf 6,5 J x 17 ET 44
Nicht mit Reifen mit Notlaufeigenschaften (R66)



40,6 cm (16") Leichtmetallräder im Vielspeichen-Design





aerodynamisch optimiert, schwarz hochglänzend lackiert und glanzgedreht mit
205/60 R 16 auf 6,5 J x 16 ET 44
Nicht mit Reifen mit Notlaufeigenschaften (R66)



Code	Preis Euro inkl. MwSt. exkl. MwSt.	A 250 e	A 180 d	A 200 d	A 200 d 4MATIC	A 220 d	A 220 d 4MATIC	A 160 (nur Kompaktlimousine)	A 180	A 200	A 200 4MATIC	A 250	A 250 4MATIC
	0,00 0,00	S	S	S	S	S	S	S	S	S	S	S	S
R00	0,00 0,00	-	S	S	S	-	-	S	S	S	S	-	-
643	357,00 300,00	S	●	●	●	S	S	●	●	●	●	S	S
72R	892,50 750,00 535,50 450,00	-	●	●	●	-	-	●	●	●	●	-	-
43R	773,50 650,00	-	●	●	●	-	-	●	●	●	●	-	-

Design.

Lines und Design-Pakete Serienausstattung Exterieur

		Code	Preis Euro inkl. MwSt. exkl. MwSt.	A 250 e	A 180 d	A 200 d	A 200 d 4MATIC	A 220 d	A 220 d 4MATIC	A 160 (nur Kompaktklasse)	A 180	A 200	A 200 4MATIC	A 250	A 250 4MATIC
43,2 cm (17") Leichtmetallräder im 5-Doppelspeichen-Design aerodynamisch optimiert, mattschwarz lackiert und glanzgedreht mit 205/55 R 17 auf 6,5 J x 17 ET 44 Nicht mit Reifen mit Notlaufeigenschaften (R66)		R11	1.130,50 950,00 773,50 650,00	-	●	●	●	-	-	●	●	●	●	-	-
43,2 cm (17") Leichtmetallräder im 5-Doppelspeichen-Design aerodynamisch optimiert, schwarz hochglänzend lackiert und glanzgedreht mit 205/55 R 17 auf 6,5 J x 17 ET 44		R04	1.130,50 950,00 773,50 650,00	-	●	●	●	-	-	●	●	●	●	-	-
45,7 cm (18") Leichtmetallräder im Vielspeichen-Design himalayagrau lackiert und glanzgedreht mit 225/45 R 18 auf 7,5 J x 18 ET 49		04R	1.844,50 1.550,00 1.487,50 1.250,00	-	●	●	●	-	-	●	●	●	●	-	-
45,7 cm (18") Leichtmetallräder im 5-Doppelspeichen-Design aerodynamisch optimiert, schwarz lackiert und glanzgedreht mit 225/45 R 18 auf 7,5 J x 18 ET 49		R31	1.844,50 1.550,00 1.487,50 1.250,00	-	●	●	●	-	-	●	●	●	●	-	-
45,7 cm (18") Leichtmetallräder im 5-Doppelspeichen-Design schwarz lackiert und glanzgedreht mit 225/45 R 18 auf 7,5 J x 18 ET 49		01R	1.844,50 1.550,00 1.487,50 1.250,00	-	●	●	●	-	-	●	●	●	●	-	-

Bitte beachten Sie: Je geringer bei einer bestimmten Radgröße der Querschnitt der Reifen ist, desto schlechter ist der Fahrkomfort auf schlechten Straßen. Abroll- und Dämpfungskomfort nehmen ab und die Gefahr, dass es beim Überfahren von Hindernissen zu Beschädigung von Reifen und Rädern kommt, steigt.

● lieferbar gegen Mehrpreis ○ als Sonderausstattung ohne Mehrpreis lieferbar S Serienausstattung – nicht lieferbar Abbildungen können Sonderausstattungen beinhalten.

Design.

Lines und Design-Pakete Serienausstattung Interieur

Elemente der Serienausstattung im Interieur: Vordersitze mechanisch einstellbar mit Stoff Tandel in Schwarz; Multifunktions-Sportlenkrad inklusive Touch-Control-Button links und rechts; Innenhimmel in Stoff kristallgrau; Fußmatten Velours; Luftaustrittsdüsen in Schwarz; Klappbare Armauflage in Mittelkonsole für Fahrer und Beifahrer; Automatische Beifahrer-Airbagabschaltung; Regen-Licht-Sensor; 1-Zonen Klimatisierungsautomatik; MBUX Multimedia-System; Touchpad; KEYLESS-GO Start Funktion; Fondsitzelehnen klappbar 40/60 (nur für A-Klasse Kompaktkabine); 1-teilige Fondsitzebank (nicht klappbar/nur für A-Klasse Limousine); USB-C Schnittstelle in Spontanablage & USB-C Schnittstelle in Mittelkonsole hinten; 12 V-Anschluss; Licht- und Sicht-Paket (U62); Doppelupholder.

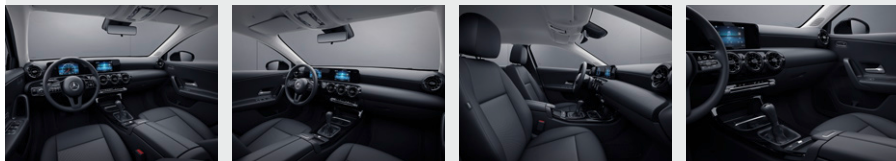

Stoff Tandel schwarz

Vordersitze mechanisch einstellbar (7U1)



001

0,00
0,00

Innenhimmel Stoff kristallgrau

Der Innenhimmel ist in der Farbe kristallgrau ausgeführt und ergänzt damit den stimmigen Gesamteindruck Ihres Interieurs.

Für A-Klasse Kompaktkabine: Nicht mit Panorama-Schiebedach (413)

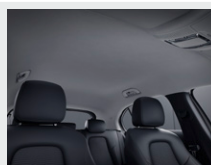

58U

0,00
0,00

Innenhimmel Stoff schwarz

Der Innenhimmel ist je nach Polsterung in der Farbe Schwarz ausgeführt und ergänzt damit den stimmigen Gesamteindruck Ihres Interieurs.

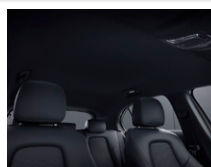

51U

0,00
0,00

Multifunktions-Sportlenkrad

Das Multifunktions-Sportlenkrad ist ein Muster an Ergonomie – inklusive Touch-Control-Button links und rechts. Damit steuern Sie die vielfältigen Funktionen von Navigation, Telefonie und Entertainment. Selbst den persönlich bevorzugten Anzeigestil können Sie programmieren: Alles unter Kontrolle mit geringstmöglicher Ablenkung.

Nicht mit Fahrassistenz-Paket (PAY) oder Lenkradheizung (443)



L3A

0,00
0,00

Code

Preis Euro
inkl. MwSt.
exkl. MwSt.

	A 250 e	A 180 d	A 200 d	A 200 d 4MATIC	A 220 d	A 220 d 4MATIC	A 160 (nur Kompaktkabine)	A 180	A 200	A 200 4MATIC	A 250	A 250 4MATIC
Elemente der Serienausstattung im Interieur: Vordersitze mechanisch einstellbar mit Stoff Tandel in Schwarz; Multifunktions-Sportlenkrad inklusive Touch-Control-Button links und rechts; Innenhimmel in Stoff kristallgrau; Fußmatten Velours; Luftaustrittsdüsen in Schwarz; Klappbare Armauflage in Mittelkonsole für Fahrer und Beifahrer; Automatische Beifahrer-Airbagabschaltung; Regen-Licht-Sensor; 1-Zonen Klimatisierungsautomatik; MBUX Multimedia-System; Touchpad; KEYLESS-GO Start Funktion; Fondsitzelehnen klappbar 40/60 (nur für A-Klasse Kompaktkabine); 1-teilige Fondsitzebank (nicht klappbar/nur für A-Klasse Limousine); USB-C Schnittstelle in Spontanablage & USB-C Schnittstelle in Mittelkonsole hinten; 12 V-Anschluss; Licht- und Sicht-Paket (U62); Doppelupholder.	S	S	S	S	S	S	S	S	S	S	S	S
Stoff Tandel schwarz Vordersitze mechanisch einstellbar (7U1)	S	S	S	S	S	S	S	S	S	S	S	S
Innenhimmel Stoff kristallgrau Der Innenhimmel ist in der Farbe kristallgrau ausgeführt und ergänzt damit den stimmigen Gesamteindruck Ihres Interieurs. Für A-Klasse Kompaktkabine: Nicht mit Panorama-Schiebedach (413)	S	S	S	S	S	S	S	S	S	S	S	S
Innenhimmel Stoff schwarz Der Innenhimmel ist je nach Polsterung in der Farbe Schwarz ausgeführt und ergänzt damit den stimmigen Gesamteindruck Ihres Interieurs.	○	○	○	○	○	○	○	○	○	○	○	○
Multifunktions-Sportlenkrad Das Multifunktions-Sportlenkrad ist ein Muster an Ergonomie – inklusive Touch-Control-Button links und rechts. Damit steuern Sie die vielfältigen Funktionen von Navigation, Telefonie und Entertainment. Selbst den persönlich bevorzugten Anzeigestil können Sie programmieren: Alles unter Kontrolle mit geringstmöglicher Ablenkung. Nicht mit Fahrassistenz-Paket (PAY) oder Lenkradheizung (443)	S	S	S	S	S	S	S	S	S	S	S	S

Design.

Lines und Design-Pakete Serienausstattung Interieur

Multifunktions-Sportlenkrad in Leder

Der elegante Lederbezug macht das Multifunktions-Sportlenkrad noch hochwertiger. So wird es zu einem Highlight im Innenraum. Als Fahrer profitieren Sie gleich im doppelten Sinne: Was gut aussieht, muss sich auch gut anfühlen.

Nicht mit Lenkradheizung (443)



Lenkradheizung

Für Ihren außergewöhnlichen Komfort beim Lenken – das beheizte Multifunktionslenkrad in Leder Nappa mit Chromspange verwöhnt Sie insbesondere an kälteren Tagen mit warmen Händen. Ihre Hände wärmen sich besonders schnell auf, weil die Beheizung des Lenkrads unabhängig von der des Fahrzeugs ist.

Nur mit 7G-DCT (429) oder 8G-DCT (426) und Multifunktions-Sportlenkrad in Leder Nappa (L3B)



Code	Preis Euro inkl. MwSt. exkl. MwSt.	A 250 e	A 180 d	A 200 d	A 200 d 4MATIC	A 220 d	A 220 d 4MATIC	A 160 (nur Kompaktklasse)	A 180	A 200	A 200 4MATIC	A 250	A 250 4MATIC
L3E	208,25 175,00	●	●	●	●	●	●	●	●	●	●	●	●
443	398,65 335,00	●	●	●	●	●	●	-	●	●	●	●	●

Design.

Lines und Design-Pakete

Style Exterior

Elemente der Ausstattungslinie Style im Exterior: Diamantgrill mit Pins in Schwarz und Einzellamelle mit Chromeinleger; Seitenschweller in Wagenfarbe lackiert; Bordkantenzierstab verchromt; 40,6 cm (16") Leichtmetallräder im Vielspeichen-Design, aerodynamisch optimiert, schwarz hochglänzend lackiert und glanzgedreht (43R) oder 43,2 cm (17") Leichtmetallräder im 5-Doppelspeichen-Design, aerodynamisch optimiert, schwarz hochglänzend lackiert und glanzgedreht (R04); Fahrzeugschlüssel mit Zierrahmen in Chrom.

Nur mit Style Interieur (P27)



40,6 cm (16") Leichtmetallräder im Vielspeichen-Design

aerodynamisch optimiert, schwarz hochglänzend lackiert und glanzgedreht mit 205/60 R 16 auf 6,5 J x 16 ET 44

Nicht mit Reifen mit Notlaufeigenschaften (R66)



43,2 cm (17") Leichtmetallräder im 5-Doppelspeichen-Design

aerodynamisch optimiert, schwarz hochglänzend lackiert und glanzgedreht mit 205/55 R 17 auf 6,5 J x 17 ET 44



43,2 cm (17") Leichtmetallräder im 10-Speichen-Design

vanadiumsilber lackiert mit

205/55 R 17 auf 6,5 J x 17 ET 44

Nicht mit Reifen mit Notlaufeigenschaften (R66)



43,2 cm (17") Leichtmetallräder im 5-Doppelspeichen-Design

aerodynamisch optimiert, mattschwarz lackiert und glanzgedreht mit 205/55 R 17 auf 6,5 J x 17 ET 44

Nicht mit Reifen mit Notlaufeigenschaften (R66)



Code

Preis Euro
inkl. MwSt.
exkl. MwSt.

A 250 e

A 180 d

A 200 d

A 200 d 4MATIC

A 220 d

A 220 d 4MATIC

A 160
(nur Kompaktlimousine)

A 180

A 200

A 200 4MATIC

A 250

A 250 4MATIC

P27

1.309,00
1.100,00

●

●

●

●

●

●

●

●

●

●

●

43R

0,00
0,00

-

S

S

S

-

-

S

S

S

S

-

-

R04

357,00
300,00

S

●

●

●

S

S

●

●

●

●

S

S

72R

119,00
100,00

○

●

●

●

○

○

●

●

●

●

○

○

R11

357,00
300,00

○

●

●

●

○

○

●

●

●

○

○

● lieferbar gegen Mehrpreis

○ als Sonderausstattung ohne Mehrpreis lieferbar



S Serienausstattung

- nicht lieferbar

Abbildungen können Sonderausstattungen beinhalten.

Design.

Lines und Design-Pakete Style Exterieur

		Code	Preis Euro inkl. MwSt. exkl. MwSt.	A 250 e	A 180 d	A 200 d	A 200 d 4MATIC	A 220 d	A 220 d 4MATIC	A 160 (nur Kompaktklasse)	A 180	A 200	A 200 4MATIC	A 250	A 250 4MATIC
45,7 cm (18") Leichtmetallräder im 5-Doppelspeichen-Design aerodynamisch optimiert, schwarz lackiert und glanzgedreht mit 225/45 R 18 auf 7,5 J x 18 ET 49		R31	1.071,00	-	●	●	●	-	-	●	●	●	●	-	-
			900,00	●	-	-	-	●	●	-	-	-	-	-	●
			714,00												
			600,00												
45,7 cm (18") Leichtmetallräder im 5-Doppelspeichen-Design schwarz lackiert und glanzgedreht mit 225/45 R 18 auf 7,5 J x 18 ET 49		01R	1.071,00	-	●	●	●	-	-	●	●	●	●	-	-
			900,00	●	-	-	-	●	●	-	-	-	-	-	●
			714,00												
			600,00												
45,7 cm (18") Leichtmetallräder im Vielspeichen-Design himalayagrau lackiert und glanzgedreht mit 225/45 R 18 auf 7,5 J x 18 ET 49		04R	1.071,00	-	●	●	●	-	-	●	●	●	●	-	-
			900,00	●	-	-	-	●	●	-	-	-	-	-	●
			714,00												
			600,00												

Bitte beachten Sie: Je geringer bei einer bestimmten Radgröße der Querschnitt der Reifen ist, desto schlechter ist der Fahrkomfort auf schlechten Straßen. Abroll- und Dämpfungskomfort nehmen ab und die Gefahr, dass es beim Überfahren von Hindernissen zu Beschädigung von Reifen und Rädern kommt, steigt.

● lieferbar gegen Mehrpreis ○ als Sonderausstattung ohne Mehrpreis lieferbar S Serienausstattung - nicht lieferbar Abbildungen können Sonderausstattungen beinhalten.

Design.

Lines und Design-Pakete

Style Interieur

Zusätzliche Elemente der Ausstattungslinie Style im Interieur: Komfortsitze inkl. Sitzkomfort-Paket (Sitzkissentiefenverstellung)
Hinweis: Die Sitzkissentiefenverstellung des Beifahrersitzes ist nur mit elektrisch verstellbarem Sitz erhältlich; Ledernachbildung ARTICO/Stoff Bertrix in den Farben nevgrau/schwarz mit orangen Doppelziernähten, indigoblau mit hellblauen Doppelziernähten und schwarz mit mittelgrauen Doppelziernähten; Innenhimmel Stoff kristallgrau; farbige Einleger in den Lüftungsdüsen; Gepäcknetz an Fahrer- und Beifahrerlehne; Fondsitzelehne im Verhältnis 40/20/40 klappbar; Fahrzeugschlüssel mit Zierrahmen in Chrom; Farbband in Instrumententafel mit Keder in Akzentfarbe; Licht- und Sicht-Paket (U62); Schalthebel mit zusätzlichen Chromelementen; Doppelpcupholder (310).

Nur mit Style Exterieur (P27)

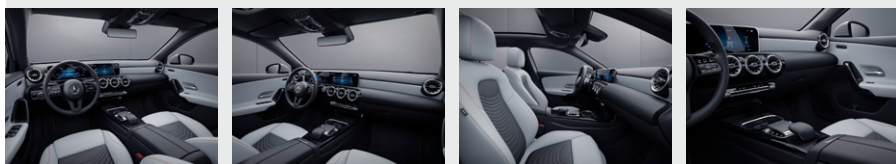

Ledernachbildung ARTICO/Stoff Bertrix schwarz

Nur mit Komfortsitze (7U2)



311

0,00
0,00

S S S S S S S S S S S S S

Ledernachbildung ARTICO/Stoff Bertrix zweifarbig schwarz/nevgrau

Nur mit Komfortsitze (7U2) und Innenhimmel Stoff schwarz (51U)

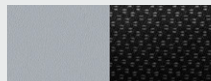

371

119,00
100,00

● ● ● ● ● ● ● ● ● ● ● ● ● ● ●

Ledernachbildung ARTICO/Stoff Bertrix indigoblau/schwarz

Nur mit Komfortsitze (7U2)

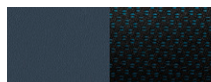

372

119,00
100,00

● ● ● ● ● ● ● ● ● ● ● ● ● ● ●

Ledernachbildung ARTICO schwarz

Nur mit Komfortsitze (7U2)

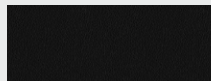

101

172,55
145,00

● ● ● ● ● ● ● ● ● ● ● ● ● ● ●

Ledernachbildung ARTICO schwarz

Nur mit Sportsitze (7U3)

Nur für A-Klasse Kompaktlimousine



111

172,55
145,00

● ● ● ● ● ● ● ● ● ● ● ● ● ● ●

Komfortsitze

Sein Name hält, was er verspricht – der Komfortsitz bietet Ihnen guten Langstreckenkomfort und umfassende Einstellungen in Länge und Höhe. Außerdem können Sie die Sitzflächen in der Neigung verändern und sogar verlängern. Imponierend ist auch die Auswahl an Polsterungen und optionalen Komfortfunktionen wie Sitzklimatisierung oder Multikontursitz.

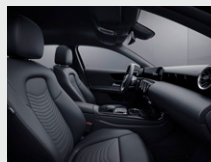

7U2

0,00
0,00

S S S S S S S S S S S S S







Code

Preis Euro
inkl. MwSt.
exkl. MwSt.

A 250 e
A 180 d
A 200 d
A 200 d 4MATIC
A 220 d
A 220 d 4MATIC
A 160
(nur Kompaktlimousine)
A 180
A 200
A 200 4MATIC
A 250
A 250 4MATIC

Design.

Lines und Design-Pakete Style Interieur

	Code	Preis Euro inkl. MwSt. exkl. MwSt.	A 250 e	A 180 d	A 200 d	A 200 d 4MATIC	A 220 d	A 220 d 4MATIC	A 160 (nur Kompaktlimousine)	A 180	A 200	A 200 4MATIC	A 250	A 250 4MATIC
Sportsitze Ihr Partner für eine dynamische Fahrweise und zugleich ein attraktives Designmerkmal. Die Sportsitze optimieren den Seitenhalt und die integrierten Kopfstützen betonen die sportliche Note des Interieurs. Nur für A-Klasse Kompaktlimousine	 7U3	357,00 300,00	●	●	●	●	●	●	●	●	●	●	●	●
Innenhimmel Stoff kristallgrau Der Innenhimmel ist in der Farbe kristallgrau ausgeführt und ergänzt damit den stimmigen Gesamteindruck Ihres Interieurs. Nicht mit Ledernachbildung ARTICO/Stoff Bertrix zweifarbig schwarz/nevagrau (371) Für A-Klasse Kompaktlimousine: Nicht mit Panorama-Schiebedach (413)	 58U	0,00 0,00	S	S	S	S	S	S	S	S	S	S	S	S
Innenhimmel Stoff schwarz Der Innenhimmel ist in der Farbe schwarz ausgeführt und ergänzt damit den stimmigen Gesamteindruck Ihres Interieurs.	 51U	0,00 0,00	○	○	○	○	○	○	○	○	○	○	○	○
Multifunktions-Sportlenkrad Das Multifunktions-Sportlenkrad ist ein Muster an Ergonomie – inklusive Touch-Control-Button links und rechts. Damit steuern Sie die vielfältigen Funktionen von Navigation, Telefonie und Entertainment. Selbst den persönlich bevorzugten Anzeigestil können Sie programmieren: Alles unter Kontrolle mit geringstmöglicher Ablenkung. Nicht mit Fahrassistenz-Paket (PAY) oder Lenkradheizung (443)	 L3A	0,00 0,00	S	S	S	S	S	S	S	S	S	S	S	S
Multifunktions-Sportlenkrad in Leder Der elegante Lederbezug macht das Multifunktions-Sportlenkrad noch hochwertiger. So wird es zu einem Highlight im Innenraum. Als Fahrer profitieren Sie gleich im doppelten Sinne: Was gut aussieht, muss sich auch gut anfühlen. Nicht mit Lenkradheizung (443)	 L3E	208,25 175,00	●	●	●	●	●	●	●	●	●	●	●	●
Lenkradheizung Für Ihren außergewöhnlichen Komfort beim Lenken – das beheizte Multifunktionslenkrad in Leder Nappa mit Chromspange verwöhnt Sie insbesondere an kälteren Tagen mit warmen Händen. Ihre Hände wärmen sich besonders schnell auf, weil die Beheizung des Lenkrads unabhängig von der des Fahrzeugs ist. Nur mit 7G-DCT (429) oder 8G-DCT (426) und Multifunktions-Sportlenkrad in Leder Nappa (L3B)	 443	398,65 335,00	●	●	●	●	●	-	●	●	●	●	●	●

Design.

Lines und Design-Pakete

Progressive Exterior

Zusätzliche Elemente der Ausstattungslinie Progressive im Exterior: Diamantgrill mit Pins in Schwarz, Einzellamelle lackiert und Chromeinleger; Seitenschweller in Wagenfarbe lackiert; 43,2 cm (17") Leichtmetallräder im 5-Doppelspeichen-Design aerodynamisch optimiert, mattschwarz lackiert und glanzgedreht (R11); Bordkanten- und Fensterlinienzierstab verchromt; sichtbare Endrohrblenden und Heckschürze mit Zierelement in Chrom.

Nur mit Progressive Interieur (P59)



43,2 cm (17") Leichtmetallräder im 5-Doppelspeichen-Design

aerodynamisch optimiert, mattschwarz lackiert und glanzgedreht mit 205/55 R 17 auf 6,5 J x 17 ET 44

Nicht mit Reifen mit Notlaufeigenschaften (R66)



43,2 cm (17") Leichtmetallräder im 5-Doppelspeichen-Design

aerodynamisch optimiert, schwarz hochglänzend lackiert und glanzgedreht mit 205/55 R 17 auf 6,5 J x 17 ET 44



43,2 cm (17") Leichtmetallräder im 10-Speichen-Design

vanadiumsilber lackiert mit 205/55 R 17 auf 6,5 J x 17 ET 44

Nicht mit Reifen mit Notlaufeigenschaften (R66)



40,6 cm (16") Leichtmetallräder im Vielspeichen-Design

aerodynamisch optimiert, schwarz hochglänzend lackiert und glanzgedreht mit 205/60 R 16 auf 6,5 J x 16 ET 44



Nicht mit Reifen mit Notlaufeigenschaften (R66)



Code	Preis Euro inkl. MwSt. exkl. MwSt.	A 250 e	A 180 d	A 200 d	A 200 d 4MATIC	A 220 d	A 220 d 4MATIC	A 160 (nur Kompaktklassensine)	A 180	A 200	A 200 4MATIC	A 250	A 250 4MATIC
P59	1.963,50 1.650,00 1.695,75 1.425,00	-	●	●	●	-	-	●	●	●	●	-	-
R11	0,00 0,00	S	S	S	S	S	S	S	S	S	S	S	S
R04	0,00 0,00	○	○	○	○	○	○	○	○	○	○	○	○
72R	0,00 0,00	○	○	○	○	○	○	○	○	○	○	○	○
43R	0,00 0,00	-	○	○	○	-	-	○	○	○	○	-	-

Design.

Lines und Design-Pakete Progressive Exterior

		Code	Preis Euro inkl. MwSt. exkl. MwSt.	A 250 e	A 180 d	A 200 d	A 200 d 4MATIC	A 220 d	A 220 d 4MATIC	A 160 (nur Kompaktklasse)	A 180	A 200	A 200 4MATIC	A 250	A 250 4MATIC
45,7 cm (18") Leichtmetallräder im 5-Doppelspeichen-Design aerodynamisch optimiert, schwarz lackiert und glanzgedreht mit 225/45 R 18 auf 7,5 J x 18 ET 49		R31	7 14,00 600,00	●	●	●	●	●	●	●	●	●	●	●	●
45,7 cm (18") Leichtmetallräder im 5-Doppelspeichen-Design schwarz lackiert und glanzgedreht mit 225/45 R 18 auf 7,5 J x 18 ET 49		01R	7 14,00 600,00	●	●	●	●	●	●	●	●	●	●	●	●
45,7 cm (18") Leichtmetallräder im Vielspeichen-Design himalayagrau lackiert und glanzgedreht mit 225/45 R 18 auf 7,5 J x 18 ET 49		04R	7 14,00 600,00	●	●	●	●	●	●	●	●	●	●	●	●

Bitte beachten Sie: Je geringer bei einer bestimmten Radgröße der Querschnitt der Reifen ist, desto schlechter ist der Fahrkomfort auf schlechten Straßen. Abroll- und Dämpfungskomfort nehmen ab und die Gefahr, dass es beim Überfahren von Hindernissen zu Beschädigung von Reifen und Rädern kommt, steigt.

● lieferbar gegen Mehrpreis ○ als Sonderausstattung ohne Mehrpreis lieferbar S Serienausstattung – nicht lieferbar Abbildungen können Sonderausstattungen beinhalten.

Design.

Lines und Design-Pakete Progressive Interieur

Elemente der Ausstattungslinie Progressive im Interieur: Komfortsitze inkl. Sitzkomfortpaket (Sitzkissentiefenverstellung)
Hinweis: Die Sitzkissentiefenverstellung des Beifahrersitzes ist nur mit elektrisch verstellbarem Sitz erhältlich; Ledernachbildung ARTICO/Stoff Fléron schwarz mit Doppelziernaht mittelgrau; Multifunktions-Sportlenkrad in Leder, schwarzen Ziernähten und Blende in Silberchrom; Innenhimmel Stoff kristallgrau; Gepäcknetz an Fahrer- und Beifahrerlehne; Sitzlehnen im Fond klappbar (40/20/40); Zierelemente Carbonoptik dunkel bzw. silber; Licht- und Sicht-Paket (U62); Schalthebel mit zusätzlichen Chromelementen; Doppelpcupholder (310); Fahrzeugschlüssel mit Zierrahmen in Chrom.
Nur mit Progressive Exterior (P59)

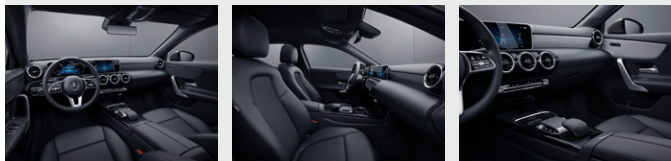

Ledernachbildung ARTICO/Stoff Fléron schwarz
Nur mit Komfortsitze (7U2)

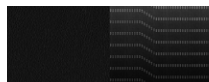

Code 321 Preis Euro inkl. MwSt. exkl. MwSt. 0,00 0,00

Ledernachbildung ARTICO/Stoff Fléron zweifarbig schwarz/bahiabraun
Nur mit Komfortsitze (7U2)

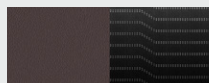

Code 381 Preis Euro inkl. MwSt. exkl. MwSt. 119,00 100,00

Ledernachbildung ARTICO schwarz
Nur mit Komfortsitze (7U2)

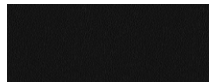

Code 101 Preis Euro inkl. MwSt. exkl. MwSt. 172,55 145,00

Ledernachbildung ARTICO schwarz
Nur mit Sportsitze (7U3)
Nur für A-Klasse Kompaklimousine

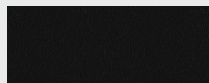

Code 111 Preis Euro inkl. MwSt. exkl. MwSt. 172,55 145,00

Ledernachbildung ARTICO macchiatobeige/schwarz
Nur mit Komfortsitze (7U2)

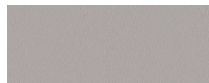

Code 105 Preis Euro inkl. MwSt. exkl. MwSt. 291,55 245,00

Ledernachbildung ARTICO Sportsitz macchiatobeige/schwarz
Nur mit Sportsitze (7U3)
Nur für A-Klasse Kompaklimousine

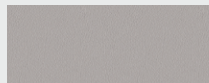

Code 115 Preis Euro inkl. MwSt. exkl. MwSt. 291,55 245,00

	A 250 e	A 180 d	A 200 d	A 200 d 4MATIC	A 220 d	A 220 d 4MATIC	A 160 (nur Kompaklimousine)	A 180	A 200	A 200 4MATIC	A 250	A 250 4MATIC
Elemente der Ausstattungslinie Progressive im Interieur: Komfortsitze inkl. Sitzkomfortpaket (Sitzkissentiefenverstellung) Hinweis: Die Sitzkissentiefenverstellung des Beifahrersitzes ist nur mit elektrisch verstellbarem Sitz erhältlich; Ledernachbildung ARTICO/Stoff Fléron schwarz mit Doppelziernaht mittelgrau; Multifunktions-Sportlenkrad in Leder, schwarzen Ziernähten und Blende in Silberchrom; Innenhimmel Stoff kristallgrau; Gepäcknetz an Fahrer- und Beifahrerlehne; Sitzlehnen im Fond klappbar (40/20/40); Zierelemente Carbonoptik dunkel bzw. silber; Licht- und Sicht-Paket (U62); Schalthebel mit zusätzlichen Chromelementen; Doppelpcupholder (310); Fahrzeugschlüssel mit Zierrahmen in Chrom. Nur mit Progressive Exterior (P59)	<input type="radio"/>	<input type="radio"/>	<input type="radio"/>	<input type="radio"/>	<input type="radio"/>	<input type="radio"/>	<input type="radio"/>	<input type="radio"/>	<input type="radio"/>	<input type="radio"/>	<input type="radio"/>	<input type="radio"/>
Ledernachbildung ARTICO/Stoff Fléron schwarz Nur mit Komfortsitze (7U2)	S	S	S	S	S	S	S	S	S	S	S	S
Ledernachbildung ARTICO/Stoff Fléron zweifarbig schwarz/bahiabraun Nur mit Komfortsitze (7U2)	●	●	●	●	●	●	●	●	●	●	●	●
Ledernachbildung ARTICO schwarz Nur mit Komfortsitze (7U2)	●	●	●	●	●	●	●	●	●	●	●	●
Ledernachbildung ARTICO schwarz Nur mit Sportsitze (7U3) Nur für A-Klasse Kompaklimousine	●	●	●	●	●	●	●	●	●	●	●	●
Ledernachbildung ARTICO macchiatobeige/schwarz Nur mit Komfortsitze (7U2)	●	●	●	●	●	●	●	●	●	●	●	●
Ledernachbildung ARTICO Sportsitz macchiatobeige/schwarz Nur mit Sportsitze (7U3) Nur für A-Klasse Kompaklimousine	●	●	●	●	●	●	●	●	●	●	●	●

Design.

Lines und Design-Pakete

Progressive Interieur

	Code	Preis Euro inkl. MwSt. exkl. MwSt.	A 250 e	A 180 d	A 200 d	A 200 d 4MATIC	A 220 d	A 220 d 4MATIC	A 160 (nur Kompaktlimousine)	A 180	A 200	A 200 4MATIC	A 250	A 250 4MATIC
Komfortsitze Sein Name hält, was er verspricht – der Komfortsitz bietet Ihnen guten Langstreckenkomfort und umfassende Einstellungen in Länge und Höhe. Außerdem können Sie die Sitzflächen in der Neigung verändern und sogar verlängern. Imponierend ist auch die Auswahl an Polsterungen und optionalen Komfortfunktionen wie Sitzklimatisierung oder Multikontursitz.		7U2 0,00 0,00	S	S	S	S	S	S	S	S	S	S	S	S
Sportsitze Ihr Partner für eine dynamische Fahrweise und zugleich ein attraktives Designmerkmal. Die Sportsitze optimieren den Seitenhalt und die integrierten Kopfstützen betonen die sportliche Note des Interieurs. Nur für A-Klasse Kompaktlimousine		7U3 357,00 300,00	●	●	●	●	●	●	●	●	●	●	●	●
Innenhimmel Stoff kristallgrau Der Innenhimmel ist in der Farbe kristallgrau ausgeführt und ergänzt damit den stimmigen Gesamteindruck Ihres Interieurs. Nicht mit Ledernachbildung ARTICO macchiatobeige/schwarz (105), Ledernachbildung ARTICO Sportsitz macchiatobeige/schwarz (115) oder Leder macchiatobeige/schwarz (205) Für A-Klasse Kompaktlimousine: Nicht mit Panorama-Schiebedach (413)		58U 0,00 0,00	S	S	S	S	S	S	S	S	S	S	S	S
Innenhimmel Stoff schwarz Der Innenhimmel ist in der Farbe schwarz ausgeführt und ergänzt damit den stimmigen Gesamteindruck Ihres Interieurs.		51U 0,00 0,00	○	○	○	○	○	○	○	○	○	○	○	○
Multifunktions-Sportlenkrad in Leder Der elegante Lederbezug macht das Multifunktions-Sportlenkrad noch hochwertiger. So wird es zu einem Highlight im Innenraum. Als Fahrer profitieren Sie gleich im doppelten Sinne: Was gut aussieht, muss sich auch gut anfühlen. Nicht mit Lenkradheizung (443)		L3E 0,00 0,00	S	S	S	S	S	S	S	S	S	S	S	S
Lenkradheizung Für Ihren außergewöhnlichen Komfort beim Lenken – das beheizte Multifunktionslenkrad verwöhnt Sie insbesondere an kälteren Tagen mit warmen Händen. Ihre Hände wärmen sich besonders schnell auf, weil die Beheizung des Lenkrads unabhängig von der des Fahrzeugs ist. Nur mit 7G-DCT (429) oder 8G-DCT (426) und Multifunktions-Sportlenkrad in Leder Nappa (L3B)		443 190,40 160,00	●	●	●	●	●	●	-	●	●	●	●	●

● lieferbar gegen Mehrpreis

○ als Sonderausstattung ohne Mehrpreis lieferbar

S Serienausstattung

– nicht lieferbar

Abbildungen können Sonderausstattungen beinhalten.

Design.

Lines und Design-Pakete AMG Line Exterior

Elemente der Ausstattungslinie AMG Line im Exterior: AMG Styling bestehend aus AMG Frontschürze mit Frontsplitter in Chrom, AMG Seitenschwellerverkleidungen in Wagenfarbe und AMG Heckschürze mit Zierelement in Chrom und sichtbaren Endrohrblenden; Diamantgrill mit Pins in Chrom und Einzellamelle; 45,7 cm (18") AMG Leichtmetallräder im 5-Doppelspeichen-Design, aerodynamisch optimiert, tremolitgrau lackiert und glanzgedreht; AMG Line i. V. mit Night-Paket: 45,7 cm (18") AMG Leichtmetallräder im 5-Doppelspeichen-Design, aerodynamisch optimiert, schwarz lackiert und glanzgedreht; verchromte Bordkanten- und Fensterlinienzierstäbe; Komfortfahrwerk mit Tieferlegung (nicht für Plug-in Hybrid Modelle); Direktlenkung.
Nur mit AMG Line Interieur (950)



45,7 cm (18") AMG Leichtmetallräder im 5-Doppelspeichen-Design
aerodynamisch optimiert, tremolitgrau lackiert und glanzgedreht mit 225/45 R 18 auf 7,5 J x 18 ET 49



45,7 cm (18") AMG Leichtmetallräder im 5-Doppelspeichen-Design
aerodynamisch optimiert, schwarz lackiert und glanzgedreht mit 225/45 R 18 auf 7,5 J x 18 ET 49



48,3 cm (19") AMG Leichtmetallräder im Vielspeichen-Design
titangrau lackiert und glanzgedreht mit 225/40 R 19 auf 7,5 J x 19 ET 49
Nicht mit Reifen mit Notlaufeigenschaften (R66)



Code	Preis Euro inkl. MwSt. exkl. MwSt.	A 250 e	A 180 d	A 200 d	A 200 d 4MATIC	A 220 d	A 220 d 4MATIC	A 160 (nur Kompaktklassensine)	A 180	A 200	A 200 4MATIC	A 250	A 250 4MATIC
950	3.558,10 2.990,00	●	●	●	●	●	●	●	●	●	●	●	●
RQS	0,00 0,00	S	S	S	S	S	S	S	S	S	S	S	S
RQT	238,00 200,00	●	●	●	●	●	●	●	●	●	●	●	●
RVG	714,00 600,00	●	●	●	●	●	●	●	●	●	●	●	●

Design.

Lines und Design-Pakete AMG Line Exterior

48,3 cm (19") AMG Leichtmetallräder im Vielspeichen-Design
schwarz lackiert und Felgenhorn glanzgedreht mit
225/40 R 19 auf 7,5 J x 19 ET 49
Nicht mit Reifen mit Notlaufeigenschaften (R66)



Code

Preis Euro
inkl. MwSt.
exkl. MwSt.

RVK

1.130,50
950,00

A 250 e	A 180 d	A 200 d	A 200 d 4MATIC	A 220 d	A 220 d 4MATIC	A 160 (nur Kompaktklasse)	A 180	A 200	A 200 4MATIC	A 250	A 250 4MATIC
●	●	●	●	●	●	●	●	●	●	●	●

Bitte beachten Sie: Je geringer bei einer bestimmten Radgröße der Querschnitt der Reifen ist, desto schlechter ist der Fahrkomfort auf schlechten Straßen. Abroll- und Dämpfungskomfort nehmen ab und die Gefahr, dass es beim Überfahren von Hindernissen zu Beschädigung von Reifen und Rädern kommt, steigt.

● lieferbar gegen Mehrpreis ○ als Sonderausstattung ohne Mehrpreis lieferbar S Serienausstattung – nicht lieferbar Abbildungen können Sonderausstattungen beinhalten.

Design.

Lines und Design-Pakete AMG Line Interieur

Elemente der Ausstattungslinie AMG Line im Interieur: Sportsitze (nur für A-Klasse Kompaktlimousine); Sportsitze mit verstellbarer Kopfstütze inkl. Sitzkomfortpaket (Sitzkissentiefenverstellung/Nur für A-Klasse Limousine) Hinweis: Die Sitzkissentiefenverstellung des Beifahrersitzes ist nur mit elektrisch verstellbarem Sitz erhältlich; Ledernachbildung ARTICO/Mikrofaser DINAMICA schwarz mit roter Doppelziernaht, Zierelement DINAMICA bzw. optional Ledernachbildung ARTICO nevgrau/schwarz mit Doppelziernaht mittelgrau, optional Zierelement Aluminium mit Längsschliff hell; AMG Sportpedalanlage aus gebürstetem Edelstahl mit Gummipoppen; Fußmatten in Schwarz mit AMG Schriftzug; Innenhimmel Stoff kristallgrau; Multifunktions-Sportlenkrad in Leder Nappa, im 3-Speichen-Design, unten abgeflacht, mit Perforation im Griffbereich, Touch-Control Buttons sowie je nach Polster roten oder schwarzen Ziernähten und Blende in Silberchrom; Sitzlehnen im Fond klappbar (40/20/40); Luftaustrittsdüsen in Schwarz mit Chromaußenring; Licht-und-Sicht Paket (U62); Doppelcupperholder; klappbare Armauflage; Gepäcknetz an Fahrer- und Beifahrerlehne; Fahrzeugschlüssel mit Zierrahmen in Chrom.

Nur mit AMG Line Exterior (950)

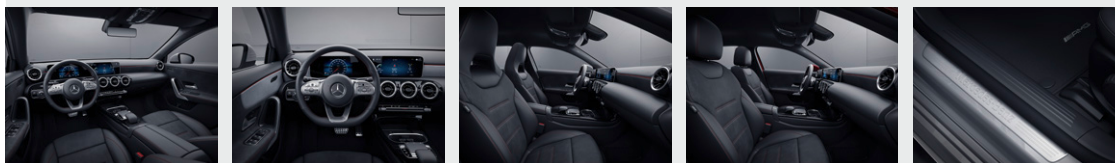

Ledernachbildung ARTICO/Mikrofaser DINAMICA schwarz

Für A-Klasse Kompaktlimousine: Nur mit Sportsitze (7U3)

Für A-Klasse Limousine: Nur mit Sportsitze (7U4)

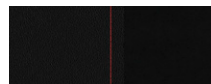

651

0,00
0,00

Ledernachbildung ARTICO zweifarbig nevgrau/schwarz

Nur mit Innenhimmel Stoff schwarz (51U)

Für A-Klasse Kompaktlimousine: Nur mit Sportsitze (7U3)

Für A-Klasse Limousine: Nur mit Sportsitze (7U4)

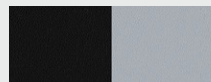

159

119,00
100,00

Sportsitze

Ihr Partner für eine dynamische Fahrweise und zugleich ein attraktives Designmerkmal. Die Sportsitze optimieren den Seitenhalt und die integrierten Kopfstützen betonen die sportliche Note des Interieurs.

Nur für A-Klasse Kompaktlimousine

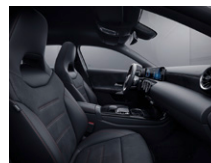

7U3

0,00
0,00

Sportsitze

Die optimale Kombination aus Sport und Komfort: Die Sportsitze optimieren den Seitenhalt für dynamisches Fahren und bieten zugleich uneingeschränktem Komfort für den Alltag. Auf Wunsch werten Sie die Sitze mit Sitzklimatisierung und edlen Bezügen weiter auf.

Nur für A-Klasse Limousine

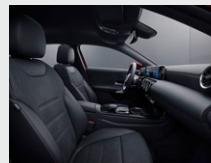

7U4

0,00
0,00

Code

Preis Euro
inkl. MwSt.
exkl. MwSt.

	A 250 e	A 180 d	A 200 d	A 200 d 4MATIC	A 220 d	A 220 d 4MATIC	A 160 (nur Kompaktlimousine)	A 180	A 200	A 200 4MATIC	A 250	A 250 4MATIC
950	○	○	○	○	○	○	○	○	○	○	○	○
651	S	S	S	S	S	S	S	S	S	S	S	S
159	●	●	●	●	●	●	●	●	●	●	●	●
7U3	S	S	S	S	S	S	S	S	S	S	S	S
7U4	S	S	S	S	S	S	-	S	S	S	S	S

Design.

Lines und Design-Pakete AMG Line Interieur

Innenhimmel Stoff kristallgrau
Der Innenhimmel ist in der Farbe kristallgrau ausgeführt und ergänzt damit den stimmigen Gesamteindruck Ihres Interieurs.
Nicht mit Ledernachbildung ARTICO zweifarbig nevgrau/schwarz (159)
Für A-Klasse Kompaktlimousine: Nicht mit Panorama-Schiebedach (413)

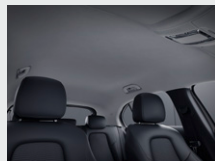

Code Preis Euro
inkl. MwSt.
exkl. MwSt.

58U 0,00
0,00

Innenhimmel Stoff schwarz
Der Innenhimmel ist in der Farbe schwarz ausgeführt und ergänzt damit den stimmigen Gesamteindruck Ihres Interieurs.

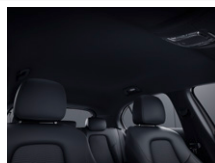

51U 0,00
0,00

Multifunktions-Sportlenkrad in Leder Nappa
Das Multifunktions-Sportlenkrad in Leder Nappa mit Bedienelementen in Chrom ist unten abgeflacht und im Griffbereich perforiert – eine ausgezeichnete Qualifikation für sportliches Fahren. Das werden Sie nicht nur sehen, sondern bei der Berührung des Lenkrads sofort spüren. Das hochwertige, weiche Nappaleder ist auch ein Qualitätserlebnis für sich.
Nicht mit Lenkradheizung (443)

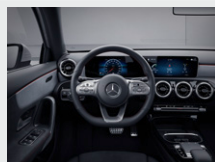

L5C 0,00
0,00

Multifunktions-Sportlenkrad in Leder Nappa/Mikrofaser DINAMICA
Das Multifunktions-Sportlenkrad in Leder Nappa mit Bedienelementen in Chrom und Griffbereich in Mikrofaser DINAMICA liegt perfekt in der Hand. Es ist bei schnellen Richtungswechseln ein Traumpartner für dynamisches Fahren. Die Form und Materialkombination entwickeln pures Rennsport-Flair. Dabei signalisiert das edle Nappaleder auch höchste Qualität.
Nur mit 7G-DCT (429) oder 8G-DCT (426)
Nicht mit Lenkradheizung (443)



L5I 273,70
230,00

A 250 e	A 180 d	A 200 d	A 200 d 4MATIC	A 220 d	A 220 d 4MATIC	A 160 (nur Kompaktlimousine)	A 180	A 200	A 200 4MATIC	A 250	A 250 4MATIC
S	S	S	S	S	S	S	S	S	S	S	S
○	○	○	○	○	○	○	○	○	○	○	○
S	S	S	S	S	S	S	S	S	S	S	S
●	●	●	●	●	●	-	●	●	●	●	●

Design.

Lines und Design-Pakete

Leder-Paket

Eine besondere Ästhetik für Ihr Fahrzeug, der Innenraum wird zum Erlebnisraum. Dabei veredelt das hochwertige Naturprodukt Leder die Sitze. Weitere attraktive Akzente setzen auch jeweils die Ziernähte an der Bordkante und an der Instrumententafel. Schönheit, die sich gleichzeitig gut anfühlt.

Nur mit Sitzklimatisierung für Fahrer und Beifahrer (401) oder Sitzheizung für Fahrer und Beifahrer (873), AMG Line (950) oder Progressive (P59)

Nicht mit AMG Leder-Paket (P39)

Mit AMG Line (950)



Leder schwarz

Nur mit Komfortsitze (7U2)

Nicht mit AMG Line (950)

Leder schwarz

Für A-Klasse Kompaktkabine: Nur mit Sportsitze (7U3)

Für A-Klasse Limousine: Nur mit Sportsitze (7U4)

Mit AMG Line (950)

Leder bahiabraun/schwarz

Für A-Klasse Kompaktkabine: Nur mit Sportsitze (7U3)

Für A-Klasse Limousine: Nur mit Sportsitze (7U4)

Leder macchiato beige/schwarz

Nur mit Komfortsitze (7U2)

Nicht mit AMG Line (950)

Komfortsitze

Sein Name hält, was er verspricht – der Komfortsitz bietet Ihnen guten Langstreckenkomfort und umfassende Einstellungen in Länge und Höhe. Außerdem können Sie die Sitzflächen in der Neigung verändern und sogar verlängern. Imponierend ist auch die Auswahl an Polsterungen und optionalen Komfortfunktionen wie Sitzklimatisierung oder Multikontursitz.



	Code	Preis Euro inkl. MwSt. exkl. MwSt.	A 250 e	A 180 d	A 200 d	A 200 d 4MATIC	A 220 d	A 220 d 4MATIC	A 160 (nur Kompaktkabine)	A 180	A 200	A 200 4MATIC	A 250	A 250 4MATIC
Eine besondere Ästhetik für Ihr Fahrzeug, der Innenraum wird zum Erlebnisraum. Dabei veredelt das hochwertige Naturprodukt Leder die Sitze. Weitere attraktive Akzente setzen auch jeweils die Ziernähte an der Bordkante und an der Instrumententafel. Schönheit, die sich gleichzeitig gut anfühlt. Nur mit Sitzklimatisierung für Fahrer und Beifahrer (401) oder Sitzheizung für Fahrer und Beifahrer (873), AMG Line (950) oder Progressive (P59) Nicht mit AMG Leder-Paket (P39)	P34	1.654,10 1.390,00	●	●	●	●	●	●	●	●	●	●	●	●
Mit AMG Line (950)		1.368,50 1.150,00	●	●	●	●	●	●	●	●	●	●	●	●
Leder schwarz Nur mit Komfortsitze (7U2) Nicht mit AMG Line (950)	201	0,00 0,00	S	S	S	S	S	S	S	S	S	S	S	S
Leder schwarz Für A-Klasse Kompaktkabine: Nur mit Sportsitze (7U3) Für A-Klasse Limousine: Nur mit Sportsitze (7U4)	211	0,00 0,00	○	○	○	○	○	○	○	○	○	○	○	○
Mit AMG Line (950)		0,00 0,00	S	S	S	S	S	S	S	S	S	S	S	S
Leder bahiabraun/schwarz Für A-Klasse Kompaktkabine: Nur mit Sportsitze (7U3) Für A-Klasse Limousine: Nur mit Sportsitze (7U4)	204	119,00 100,00	●	●	●	●	●	●	●	●	●	●	●	●
Leder macchiato beige/schwarz Nur mit Komfortsitze (7U2) Nicht mit AMG Line (950)	205	119,00 100,00	●	●	●	●	●	●	●	●	●	●	●	●
Komfortsitze Sein Name hält, was er verspricht – der Komfortsitz bietet Ihnen guten Langstreckenkomfort und umfassende Einstellungen in Länge und Höhe. Außerdem können Sie die Sitzflächen in der Neigung verändern und sogar verlängern. Imponierend ist auch die Auswahl an Polsterungen und optionalen Komfortfunktionen wie Sitzklimatisierung oder Multikontursitz.	7U2	0,00 0,00	S	S	S	S	S	S	S	S	S	S	S	S

Design.

Lines und Design-Pakete Leder-Paket

Sportsitze

Ihr Partner für eine dynamische Fahrweise und zugleich ein attraktives Designmerkmal. Die Sportsitze optimieren den Seitenhalt und die integrierten Kopfstützen betonen die sportliche Note des Interieurs.

Nur für A-Klasse Kompaktlimousine



Code

7U3

Preis Euro
inkl. MwSt.
exkl. MwSt.

357,00
300,00

Mit AMG Line (950)

0,00
0,00

Sportsitze

Die optimale Kombination aus Sport und Komfort: Die Sportsitze optimieren den Seitenhalt für dynamisches Fahren und bieten zugleich uneingeschränktem Komfort für den Alltag. Auf Wunsch werten Sie die Sitze mit Sitzklimatisierung und edlen Bezügen weiter auf.

Nur für A-Klasse Limousine



7U4

357,00
300,00

Mit AMG Line (950)

0,00
0,00

A 250 e	A 180 d	A 200 d	A 200 d 4MATIC	A 220 d	A 220 d 4MATIC	A 160 (nur Kompaktlimousine)	A 180	A 200	A 200 4MATIC	A 250	A 250 4MATIC
●	●	●	●	●	●	●	●	●	●	●	●
S	S	S	S	S	S	S	S	S	S	S	S
●	●	●	●	●	●	-	●	●	●	●	●
S	S	S	S	S	S	-	S	S	S	S	S

Design.

Lines und Design-Pakete AMG Leder-Paket

Genießen Sie Sportlichkeit in hochwertigster Ausprägung. Das AMG Leder-Paket bietet zusätzlich zur AMG Line einen außergewöhnlich edlen Eindruck. Die zweifarbig beleederten Sportsitze sowie Ziernähte an Instrumententafel und Bordkante steigern die Wertigkeit deutlich. Zierelemente aus Aluminium runden das Erlebnis ab.

Nur mit AMG Line (950) und Sitzklimatisierung für Fahrer und Beifahrer (401) oder Sitzheizung für Fahrer und Beifahrer (873),

Nicht mit Leder-Paket (P34)

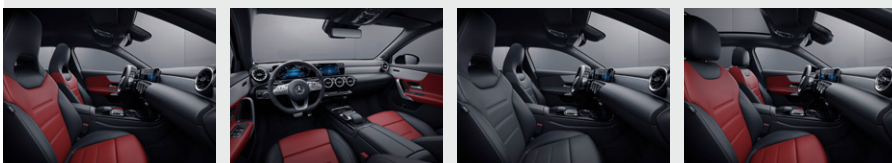

Leder zweifarbig classicrot/schwarz

Für A-Klasse Kompaktlimousine: Nur mit Sportsitze (7U3)

Für A-Klasse Limousine: Nur mit Sportsitze (7U4)



257

0,00
0,00

Leder zweifarbig titangrau pearl/schwarz

Für A-Klasse Kompaktlimousine: Nur mit Sportsitze (7U3)

Für A-Klasse Limousine: Nur mit Sportsitze (7U4)

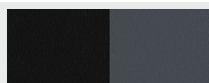

258

119,00
100,00

Sportsitze

Ihr Partner für eine dynamische Fahrweise und zugleich ein attraktives Designmerkmal. Die Sportsitze optimieren den Seitenhalt und die integrierten Kopfstützen betonen die sportliche Note des Interieurs.

Nur für A-Klasse Kompaktlimousine

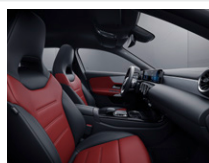

7U3

0,00
0,00

Sportsitze

Die optimale Kombination aus Sport und Komfort: Die Sportsitze optimieren den Seitenhalt für dynamisches Fahren und bieten zugleich uneingeschränktem Komfort für den Alltag. Auf Wunsch werten Sie die Sitze mit Sitzklimatisierung und edlen Bezügen weiter auf.

Nur für A-Klasse Limousine

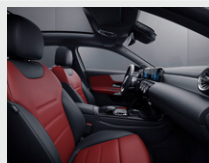

7U4

0,00
0,00

Code	Preis Euro inkl. MwSt. exkl. MwSt.	A 250 e	A 180 d	A 200 d	A 200 d 4MATIC	A 220 d	A 220 d 4MATIC	A 160 (nur Kompaktlimousine)	A 180	A 200	A 200 4MATIC	A 250	A 250 4MATIC
P39	1.368,50 1.150,00	●	●	●	●	●	●	●	●	●	●	●	●
		S	S	S	S	S	S	S	S	S	S	S	S
		●	●	●	●	●	●	●	●	●	●	●	●
		S	S	S	S	S	S	S	S	S	S	S	S
		S	S	S	S	S	-	S	S	S	S	S	S

Design.

Lines und Design-Pakete Night-Paket

Das Night-Paket setzt weitere optische Anziehungspunkte. Mit den ästhetischen Akzenten verstärkt Ihr Fahrzeug seine Sportlichkeit und Individualität. Dazu sind zahlreiche Elemente in Schwarz hochglänzend ausgeführt.

Nur mit Progressive (P59)

Mit Progressive Exterieur (P59)

Elemente des Night-Pakets: 45,7 cm (18") Leichtmetallräder im 5-Doppelspeichen-Design schwarz glanzgedreht; Außenspiegelgehäuse schwarz lackiert; Diamantgrill mit Pins und Lamelle in Schwarz hochglänzend lackiert; Heckschürze mit Zierelement in Schwarz hochglänzend lackiert; Bordkantenzierstab und Fensterlinienzierstab in Schwarz hochglänzend; Wärmedämmend dunkel getöntes Glas ab der B-Säule.



45,7 cm (18") Leichtmetallräder im 5-Doppelspeichen-Design

schwarz lackiert und glanzgedreht mit
225/45 R 18 auf 7,5 J x 18 ET 49



40,6 cm (16") Leichtmetallräder im Vielspeichen-Design

aerodynamisch optimiert, schwarz hochglänzend lackiert und glanzgedreht mit
205/60 R 16 auf 6,5 J x 16 ET 44

Nicht mit Reifen mit Notlaufeigenschaften (R66)



43,2 cm (17") Leichtmetallräder im 5-Doppelspeichen-Design



aerodynamisch optimiert, mattschwarz lackiert und glanzgedreht mit
205/55 R 17 auf 6,5 J x 17 ET 44



Code	Preis Euro inkl. MwSt. exkl. MwSt.	A 250 e	A 180 d	A 200 d	A 200 d 4MATIC	A 220 d	A 220 d 4MATIC	A 160 (nur Kompaktklasse)	A 180	A 200	A 200 4MATIC	A 250	A 250 4MATIC
P55	952,00 800,00	●	●	●	●	●	●	●	●	●	●	●	●
01R	0,00 0,00	S	S	S	S	S	S	S	S	S	S	S	S
43R	0,00 0,00	-	○	○	○	-	-	○	○	○	○	-	-
R11	0,00 0,00	○	○	○	○	○	○	○	○	○	○	○	○

Design.

Lines und Design-Pakete Night-Paket

		Code	Preis Euro inkl. MwSt. exkl. MwSt.	A 250 e	A 180 d	A 200 d	A 200 d 4MATIC	A 220 d	A 220 d 4MATIC	A 160 (nur Kompaktklassensine)	A 180	A 200	A 200 4MATIC	A 250	A 250 4MATIC
43,2 cm (17") Leichtmetallräder im 10-Speichen-Design vanadiumsilber lackiert mit 205/55 R 17 auf 6,5 J x 17 ET 44		72R	0,00 0,00	<input type="radio"/>	<input type="radio"/>	<input type="radio"/>	<input type="radio"/>	<input type="radio"/>	<input type="radio"/>	<input type="radio"/>	<input type="radio"/>	<input type="radio"/>	<input type="radio"/>	<input type="radio"/>	<input type="radio"/>
45,7 cm (18") Leichtmetallräder im 5-Doppelspeichen-Design aerodynamisch optimiert, schwarz lackiert und glanzgedreht mit 225/45 R 18 auf 7,5 J x 18 ET 49		R31	0,00 0,00	<input type="radio"/>	<input type="radio"/>	<input type="radio"/>	<input type="radio"/>	<input type="radio"/>	<input type="radio"/>	<input type="radio"/>	<input type="radio"/>	<input type="radio"/>	<input type="radio"/>	<input type="radio"/>	<input type="radio"/>
45,7 cm (18") Leichtmetallräder im Vielspeichen-Design himalayagrau lackiert und glanzgedreht mit 225/45 R 18 auf 7,5 J x 18 ET 49		04R	0,00 0,00	<input type="radio"/>	<input type="radio"/>	<input type="radio"/>	<input type="radio"/>	<input type="radio"/>	<input type="radio"/>	<input type="radio"/>	<input type="radio"/>	<input type="radio"/>	<input type="radio"/>	<input type="radio"/>	<input type="radio"/>

Bitte beachten Sie: Je geringer bei einer bestimmten Radgröße der Querschnitt der Reifen ist, desto schlechter ist der Fahrkomfort auf schlechten Straßen. Abroll- und Dämpfungskomfort nehmen ab und die Gefahr, dass es beim Überfahren von Hindernissen zu Beschädigung von Reifen und Rädern kommt, steigt.

● lieferbar gegen Mehrpreis ○ als Sonderausstattung ohne Mehrpreis lieferbar S Serienausstattung – nicht lieferbar Abbildungen können Sonderausstattungen beinhalten.

Design.

Lines und Design-Pakete Night-Paket

Mit AMG Line Exterior (950)
45,7 cm (18") AMG Leichtmetallräder im 5-Speichen-Design schwarz lackiert und glanzgedreht; Außenspiegelgehäuse schwarz lackiert; Diamantgrill mit Pins in Chrom und Lamelle in Schwarz hochglänzend lackiert; Frontsplitter in Schwarz hochglänzend lackiert; Heckschürze mit Zierelement in Schwarz hochglänzend lackiert; Bordkantenzierstab und Fensterlinienzierstab in Schwarz hochglänzend; Wärmedämmend dunkel getöntes Glas ab der B-Säule.

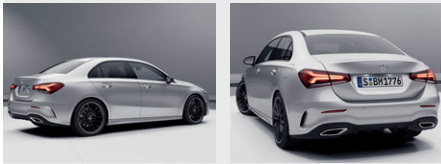

45,7 cm (18") AMG Leichtmetallräder im 5-Doppelspeichen-Design
aerodynamisch optimiert, schwarz lackiert und glanzgedreht mit
225/45 R 18 auf 7,5 J x 18 ET 49



48,3 cm (19") AMG Leichtmetallräder im Vielspeichen-Design
titangrau lackiert und glanzgedreht mit
225/40 R 19 auf 7,5 J x 19 ET 49



48,3 cm (19") AMG Leichtmetallräder im Vielspeichen-Design
schwarz lackiert und Felgenhorn glanzgedreht mit
225/40 R 19 auf 7,5 J x 19 ET 49









Code	Preis Euro inkl. MwSt. exkl. MwSt.	A 250 e	A 180 d	A 200 d	A 200 d 4MATIC	A 220 d	A 220 d 4MATIC	A 160 (nur Kompaktklasse)	A 180	A 200	A 200 4MATIC	A 250	A 250 4MATIC
P55	535,50 450,00	●	●	●	●	●	●	●	●	●	●	●	●
RQT	0,00 0,00	S	S	S	S	S	S	S	S	S	S	S	S
RVG	714,00 600,00	●	●	●	●	●	●	●	●	●	●	●	●
RVK	1.130,50 950,00	●	●	●	●	●	●	●	●	●	●	●	●

Bitte beachten Sie: Je geringer bei einer bestimmten Radgröße der Querschnitt der Reifen ist, desto schlechter ist der Fahrkomfort auf schlechten Straßen. Abroll- und Dämpfungskomfort nehmen ab und die Gefahr, dass es beim Überfahren von Hindernissen zu Beschädigung von Reifen und Rädern kommt, steigt.

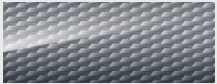
● lieferbar gegen Mehrpreis ○ als Sonderausstattung ohne Mehrpreis lieferbar S Serienausstattung – nicht lieferbar Abbildungen können Sonderausstattungen beinhalten.



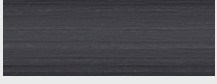







Design.

Zierelemente

		Code	Preis Euro inkl. MwSt. exkl. MwSt.	Serienausstattung Interieur	Style Interieur (P27)	Progressive Interieur (P59)	Progressive Interieur (P59) mit Leder-Paket (P34)	AMG Line Interieur (950)	AMG Line Interieur (950) mit Leder-Paket (P34)	AMG Leder-Paket (P39)	Mercedes-AMG A 35 4MATIC
Zierelemente Carbonoptik dunkel		H55	0,00 0,00	-	-	○	○	-	-	-	-
Zierelemente Carbonoptik		H59	0,00 0,00	-	-	S	S	-	-	-	-
Zierelemente Style			0,00 0,00	-	S	-	-	-	-	-	-
Zierelemente DINAMICA			0,00 0,00	-	-	-	-	S	-	-	S
Zierelemente Aluminium mit Längsschliff hell Enthalten in Leder-Paket (P34) mit AMG-Line (950), AMG Leder-Paket (P39) oder Ledernachbildung ARTICO zweifärbig nevgrau/schwarz (159)		H44	208,25 175,00	-	-	●	●	●	S	S	●
Zierelemente Aluminium mit Linienschliff hell Mit Ledernachbildung ARTICO zweifärbig nevgrau/schwarz (159) als Sonderausstattung ohne Mehrpreis erhältlich		H45	208,25 175,00	-	-	●	●	●	●	○	●
Zierelemente Holz Linde schwarz offenporig		H15	309,40 260,00	-	-	●	●	●	●	-	●
Für Mercedes-AMG 45/45S 4MATIC+: Nur mit AMG-Leder Paket (P39)			130,90 110,00	-	-	-	-	-	-	●	-
Zierelemente Holz Walnuss linestructure braun offenporig Nur mit Line Progressive (P59) oder Leder-Paket (P34)		H23	309,40 260,00	-	-	●	●	-	-	-	●
Zierelemente Aluminium AMG Design schwarz/silber		H95	208,25 175,00	-	-	-	-	-	-	-	●

Design.

Lacke

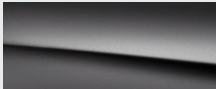
			Preis Euro inkl. MwSt. exkl. MwSt.	
Uni-Lacke			0,00 0,00	
			273,70 230,00	
	nachtschwarz (696)	polarweiß (149) sonnengelb (914)		
Metallic-Lacke				749,70 630,00
	digitalweiß metallic (144)	kosmoschwarz metallic (191)	denimblau metallic (667)	
				
	iridiumsilber metallic (775)	mountaingrau metallic (787)	roségold metallic (817)	
	MANUFAKTUR Lacke			1.130,50 950,00
		patagonienrot metallic (993)		
	mountaingrau magno (662)		2.201,50 1.850,00	

sonnengelb (914) nur für A-Klasse Kompaktlimousine

Design - Kompaktlimousine.

Kombinationsmöglichkeiten Polster und Lacke

	Code	Stoff Tandel	schwarz	Ledernachbildung ARTICO	schwarz Nur mit Style (P27) oder Progressive (P59)	macchiato beige / schwarz Nur mit Progressive (P59)	schwarz Nur mit Style (P27) oder Progressive (P59)	Ledernachbildung ARTICO (Sportsitz)	macchiato beige / schwarz Nur mit Progressive (P59)	Ledernachbildung ARTICO zweififarbig	neugrau / schwarz Nur mit AMG Line (P50)	Ledernachbildung ARTICO / Stoff Fléon	schwarz Nur mit Progressive (P59)	schwarz / bahia braun Nur mit Progressive (P59)	Ledernachbildung ARTICO / Stoff Bertrix	schwarz Nur mit Style (P27)	indigoblau / schwarz Nur mit Style (P27)	schwarz / neugrau Nur mit Style (P27)	Ledernachbildung ARTICO / Mikrofaser DINAMICA	schwarz Nur mit AMG Line (P50)	Leder	schwarz Nur mit Progressive (P59) und Leder-Paket (P34)	bahia braun / schwarz Nur mit Leder-Paket (P34)	macchiato beige / schwarz Nur mit Progressive (P59) und Leder-Paket (P34)	schwarz Nur mit Leder-Paket (P34)	Leder zweifarbig	classicrot / schwarz Nur mit AMG Leder-Paket (P39)	titan grau pearl / schwarz Nur mit AMG Leder-Paket (P39)	titan grau pearl / schwarz Nur mit AMG Leder-Paket (P39)				
Uni-Lacke																																	
nachtschwarz	696	●	●	●	●	●	●	●	●	●	●	●	●	●	●	●	●	●	●	●	●	●	●	●	●	●	●	●	●	●	●	●	
polarweiß	149	●	●	○	●	○	○	○	○	○	○	○	○	○	○	○	○	○	○	○	○	○	○	○	○	○	○	○	○	○	○	○	
sonnengelb	914	●	●	-	●	-	-	-	-	-	-	-	-	-	-	-	-	-	-	-	-	-	-	-	-	-	-	-	-	-	-	-	
Metallic-Lacke																																	
digitalweiß metallic	144	●	●	○	●	○	○	○	○	○	○	○	○	○	○	○	○	○	○	○	○	○	○	○	○	○	○	○	○	○	○	○	
kosmos schwarz metallic	191	●	●	●	●	●	●	●	●	●	●	●	●	●	●	●	●	●	●	●	●	●	●	●	●	●	●	●	●	●	●	●	●
denimblau metallic	667	●	●	●	●	●	●	●	●	●	●	○	○	○	○	○	○	○	○	○	○	○	○	○	○	○	○	○	○	○	○	○	○
iridiums ilber metallic	775	●	●	○	●	○	○	○	○	○	○	○	○	○	○	○	○	○	○	○	○	○	○	○	○	○	○	○	○	○	○	○	○
mountain grau metallic	787	●	●	●	●	●	●	●	●	●	●	●	●	●	●	●	●	●	●	●	●	●	●	●	●	●	●	●	●	●	●	●	●
roségold metallic	817	●	●	●	●	●	●	●	●	●	●	○	○	○	○	○	○	○	○	○	○	○	○	○	○	○	○	○	○	○	○	○	○
MANUFAKTUR Lacke																																	
patagonienrot metallic	993	●	●	●	●	●	●	●	●	●	●	-	-	-	-	-	-	-	-	-	-	-	-	-	-	-	-	-	-	-	-	-	
mountain grau magno	662	●	●	●	●	●	●	●	●	●	●	●	●	●	●	●	●	●	●	●	●	●	●	●	●	●	●	●	●	●	●	●	●

● empfehlenswert ○ möglich - nicht lieferbar

Design - Limousine.

Kombinationsmöglichkeiten Polster und Lacke

	Code	Stoff Tandem	Ledernachbildung ARTICO			Ledernachbildung ARTICO zweifarbig			Ledernachbildung ARTICO/Stoff Bertrix			Ledernachbildung ARTICO/Mikrofaser-DINAMICA			Leder			Leder zweifarbig		
		schwarz	schwarz Nur mit Style (P27) oder Progressive (P59)	macchiato beige /schwarz Nur mit Progressive (P59)	nevagrau /schwarz Nur mit AMG Line (P50)	schwarz Nur mit Progressive (P59)	schwarz/bahia braun Nur mit Progressive (P59)	schwarz Nur mit Style (P27)	indigoblau /schwarz Nur mit Style (P27)	schwarz/nevagrau Nur mit Style (P27)	schwarz Nur mit AMG Line (P50)	schwarz Nur mit Progressive (P59) und Leder-Paket (P34)	bahia braun /schwarz Nur mit Leder-Paket (P34)	macchiato beige /schwarz Nur mit Progressive (P59) und Leder-Paket (P34)	schwarz Nur mit Leder-Paket (P34)	classicrot /schwarz Nur mit AMG Leder-Paket (P39)	titan grau pearl /schwarz Nur mit AMG Leder-Paket (P39)	titan grau pearl /schwarz Nur mit AMG Leder-Paket (P39)		
Uni-Lacke																				
nachtschwarz	696	●	●	●	●	●	●	●	●	●	●	●	●	●	●	●	●	●		
polarweiß	149	●	●	○	○	●	●	●	●	○	●	●	○	●	●	●	●	●		
Metallic-Lacke																				
digitalweiß metallic	144	●	●	○	●	●	●	●	●	●	●	●	○	●	●	●	●	●		
kosmos schwarz metallic	191	●	●	●	●	●	●	●	●	●	●	●	●	●	●	●	●	●		
denimblau metallic	667	●	●	●	●	●	○	●	●	●	○	○	●	●	-	●	●	●		
iridiums ilber metallic	775	●	●	○	●	●	●	●	●	●	●	●	○	●	●	●	●	●		
mountaingrau metallic	787	●	●	●	●	●	●	●	●	●	●	●	●	●	●	●	●	●		
roségold metallic	817	●	●	●	●	●	○	●	●	○	○	○	●	●	-	●	○	○		
MANUFAKTUR Lacke																				
patagonienrot metallic	993	●	●	●	●	●	-	●	-	-	●	●	-	●	●	○	●	○		
mountaingrau magno	662	●	●	●	●	●	●	●	●	●	●	●	●	●	●	●	●	●		

● empfehlenswert ○ möglich - nicht lieferbar

Mercedes-AMG.



Mercedes-AMG	
Mercedes-AMG A 35 4MATIC Exterieur	39
Serienausstattung	39
Mercedes-AMG A 35 4MATIC Interieur	41
Serienausstattung	41
Mercedes-AMG Edition 55	43
Mercedes-AMG Leder-Paket	46
Mercedes-AMG Night-Paket	48
AMG Technik / AMG Performance Studio	63

Mercedes-AMG.

Mercedes-AMG A 35 4MATIC Serienausstattung Exterieur

Elemente der Serienausstattung im Exterieur: Exterieur baut auf der AMG Line (950) für Serienbaumuster auf und bietet zusätzliche und differenzierende A 35 Elemente; AMG Styling mit AMG-spezifischer Kühlerverkleidung und AMG Schriftzug; AMG Frontschürze mit Flics als Luftleitelemente an den äußeren Lufteinlässen; Frontsplitter und Zierelemente auf den Lamellen in den äußeren Lufteinlässen in Silberchrom; AMG Seitenschwellerverkleidungen in Wagenfarbe; verchromte Bordkanten- und Fensterlinienzierstäbe; 45,7 cm (18") AMG Leichtmetallräder im 5-Doppelspeichen-Design, aerodynamisch optimiert, schwarz lackiert und glanzgedreht mit 235/40 R 18 auf 8 J x 18 ET 40 (RQT); „TURBO 4MATIC“ Schriftzug auf den vorderen Kotflügeln; AMG Abrisskante auf Dachspoiler; AMG Heckschürze mit spezifischer Diffusoroptik mit vier vertikalen Finnen und runde Endrohrblenden mit 90 Millimeter Durchmesser links und rechts.



45,7 cm (18") AMG Leichtmetallräder im 5-Doppelspeichen-Design
aerodynamisch optimiert, schwarz lackiert und glanzgedreht mit
235/40 R 18 auf 8 J x 18 ET 40



48,3 cm (19") AMG Leichtmetallräder im Vielspeichen-Design
hochglanzschwarz lackiert und glanzgedreht mit
235/35 R 19 auf 8 J x 19 ET 40



48,3 cm (19") AMG Leichtmetallräder im 5-Doppelspeichen-Design
hochglanzschwarz lackiert und glanzgedreht mit
235/35 R 19 auf 8 J x 19 ET 40



Code Preis Euro
inkl. MwSt.
exkl. MwSt.

Mercedes-AMG
A 35 4MATIC
Kompaktklasse

Mercedes-AMG
A 35 4MATIC
Limousine

0,00
0,00

S

S

0,00
0,00

S

S

714,00
600,00

●

●

952,00
800,00

●

●

Mercedes-AMG.

Mercedes-AMG A 35 4MATIC Serienausstattung Exterieur

48,3 cm (19") AMG Leichtmetallräder im Vielspeichen-Design
mattschwarz lackiert und glanzgedreht mit
235/35 R 19 auf 8 J x 19 ET 40



Code	Preis Euro inkl. MwSt. exkl. MwSt.	Mercedes-AMG A 35 4MATIC Kompaktlimousine	Mercedes-AMG A 35 4MATIC Limousine
RVL	1.130,50 950,00	●	●



Bitte beachten Sie: Je geringer bei einer bestimmten Radgröße der Querschnitt der Reifen ist, desto schlechter ist der Fahrkomfort auf schlechten Straßen. Abroll- und Dämpfungskomfort nehmen ab und die Gefahr, dass es beim Überfahren von Hindernissen zu Beschädigung von Reifen und Rädern kommt, steigt.

● lieferbar gegen Mehrpreis ○ als Sonderausstattung ohne Mehrpreis lieferbar S Serienausstattung – nicht lieferbar Abbildungen können Sonderausstattungen beinhalten.

Mercedes-AMG.

Mercedes-AMG A 35 4MATIC Serienausstattung Interieur

Elemente der Serienausstattung im Interieur: Sportsitze mit Polster in Ledernachbildung ARTICO/Mikrofaser DINAMICA schwarz mit roter Doppelziernaht (651), mit Zierelement Mikrofaser DINAMICA schwarz und MANUFAKTUR Sicherheitsgurten rot (Y05); alternativ optional Polster in Ledernachbildung ARTICO nevgrau/schwarz mit Doppelziernaht mittelgrau, Zierelement Aluminium mit Längsschliff hell (H44); Multifunktions-Sportlenkrad in Leder Nappa, im 3-Speichen-Design, unten abgeflacht, mit Perforation im Griffbereich, Touch-Control Buttons (L5C) sowie, je nach Polster, roten oder schwarzen Ziernähten und Blende und Tasten in Silberchrom; verchromte Lüftungsdüsen mit rotem Ring (nicht mit Ambientebeleuchtung); eigenständige AMG Mittelkonsole, betont sportlich und nach vorn hochgezogen – integriert sind Schalter zur Bedienung von manuellem Getriebemodus, 3-stufigem ESP® und AMG RIDE CONTROL Fahrwerk (optional); MBUX Multimediastem mit Kombiinstrument und AMG spezifischen Anzeigen-Designs, wie z.B. der besonders markante Supersport Modus mit zentralem, runden Drehzahlmesser und balkenförmigen Zusatzinformationen; Kombiinstrument inkl. AMG Menü mit sportlichen Zusatzinformationen wie Ganganzeige, Warm-Up Menü (u.a. Motor- und Getriebeöltemperatur), Set-Up Menü (u.a. AMG DYNAMIC SELECT Einstellungen) sowie G-Meter, Race-Timer und Motordaten; Media-Display mit AMG spezifischen Anzeigen: AMG Start-Up Logo, Visualisierung der AMG Fahrprogramme, Fahrzeug- und Motordaten; Touchpad (446); AMG Sportpedalanlage aus gebürstetem Edelstahl mit Gumminoppen; Fußmatten in Schwarz mit AMG Schriftzug, Einfassung in Nubukleder-Optik; Innenhimmel Stoff schwarz (51U); AMG Einstiegsleisten in Edelstahl gebürstet vorn mit „AMG“ Schriftzug; AMG Fahrwerk (486) inkl. AMG spezifischen Achsen und sportlicher Federungs- und Dämpfungsabstimmung; AMG SPEEDSHIFT DCT 7G; AMG Performance 4MATIC; AMG Parameterlenkung; AMG DYNAMIC SELECT – Fahrprogramme Glätte, Comfort, Sport, Sport+, Individual sowie RACE START Funktion; 3-stufiges ESP®; AMG Abgasanlage; AMG Hochleistungs-Bremsanlage mit silbernen Bremssätteln und schwarzem AMG Schriftzug vorn (hinten unlackiert), Vorderachse: 4-Kolben Festsattel mit 350 x 32 mm innenbelüfteten und perforierten Bremsscheiben, Hinterachse: 1-Kolben Faustsattel mit 330 x 22 mm innenbelüfteten und perforierten Bremsscheiben; Sitzlehnen im Fond klappbar (40/20/40); Licht- und Sicht-Paket; klappbare Armauflage; AMG Fahrzeugschlüssel schwarz mit AMG Schriftzug; Doppelpcupholder; Gepäcknetz an Fahrer- und Beifahrerlehne.

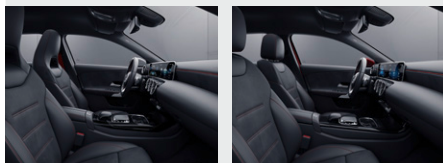

Ledernachbildung ARTICO/Mikrofaser DINAMICA schwarz
Nur mit Sportsitze (7U3), Sportsitze (7U4) oder AMG Performance Sitze (555)

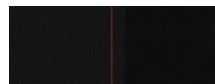

651 **0,00**
0,00

Ledernachbildung ARTICO zweifarbig nevgrau/schwarz
Nur mit Sportsitze (7U3), Sportsitze (7U4) oder AMG Performance Sitze (555)

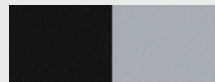

159 **119,00**
100,00

Code **Preis Euro**
inkl. MwSt.
exkl. MwSt.

Mercedes-AMG
A 35 4MATIC
Kompaktlimousine

S

Mercedes-AMG
A 35 4MATIC
Limousine

S

○







○

●

●

Mercedes-AMG.

Mercedes-AMG A 35 4MATIC Serienausstattung Interieur

		Code	Preis Euro inkl. MwSt. exkl. MwSt.	Mercedes-AMG A 35 4MATIC Kompaktlimousine	Mercedes-AMG A 35 4MATIC Limousine
Sportsitze Ihr Partner für eine dynamische Fahrweise und zugleich ein attraktives Designmerkmal. Die Sportsitze optimieren den Seitenhalt und die integrierten Kopfstützen betonen die sportliche Note des Interieurs.		7U3	0,00 0,00	S	-
Sportsitze Die optimale Kombination aus Sport und Komfort: Die Sportsitze optimieren den Seitenhalt für dynamisches Fahren und bieten zugleich uneingeschränktem Komfort für den Alltag. Auf Wunsch werten Sie die Sitze mit Sitzklimatisierung und edlen Bezügen weiter auf. Nur für A-Klasse Limousine		7U4	0,00 0,00	-	S
Multifunktions-Sportlenkrad in Leder Nappa Das Multifunktions-Sportlenkrad in Leder Nappa mit Bedienelementen in Chrom ist unten abgeflacht und im Griffbereich perforiert – eine ausgezeichnete Qualifikation für sportliches Fahren. Das werden Sie nicht nur sehen, sondern bei der Berührung des Lenkrads sofort spüren. Das hochwertige, weiche Nappaleder ist auch ein Qualitätserlebnis für sich.		L5C	0,00 0,00	S	S
AMG Performance Lenkrad in Leder Nappa Dieses AMG Lenkrad ist durchgängig in Nappaleder ausgeführt und erhält eine Perforation im Griffbereich. Die AMG typisch abgeflachte Form stammt aus dem Motorsport und betont mit der 12-Uhr Markierung die Sportlichkeit des Cockpits. Ergonomisch positionierte Touch-Control Buttons bieten intuitiven Bedienkomfort und fördern ein fokussiertes Fahren.		L6J	499,80 420,00	●	●
AMG Performance Lenkrad in Leder Nappa/Mikrofaser DINAMICA Bei diesem AMG Lenkrad trifft Nappaleder auf griffige Mikrofaser DINAMICA – für perfekten Grip und präzises Steuern. Die AMG typisch abgeflachte Form stammt aus dem Motorsport und betont die Sportlichkeit des Cockpits. Optional bieten Ergonomisch positionierte Touch-Control Buttons intuitiven Bedienkomfort und fördern ein fokussiertes Fahren.		L6K	583,10 490,00	●	●
AMG Performance Lenkrad in Mikrofaser DINAMICA Das AMG Lenkrad in Mikrofaser DINAMICA ist sicht- und fühlbar auf Performance getrimmt: Das Material ist extrem griffig, führt Feuchtigkeit zuverlässig ab und erinnert genau wie die 12-Uhr-Markierung an einen echten Rennwagen. Die AMG Lenkradtasten unterstützen Sie mit einer ebenso schnellen wie ergonomischen Anwahl vieler Funktionen. Enthält AMG Lenkradtasten (U88)		L6G	999,60 840,00	●	●

Mercedes-AMG. Coupé und Shooting Brake.

AMG Edition 55 Serienausstattung Exterieur

Feiern Sie 55 Jahre Mercedes-AMG – mit der AMG Edition 55. Eine exklusive Folierung im Design des AMG Wappens erinnert an die Historie der Marke. Weitere Ausstattungen wie 19" AMG Leichtmetallräder, ein Tankdeckel in Silberchrom mit „AMG“ Schriftzug sowie das Zierelement im AMG Edition 55 Design heben die Individualität des Sondermodells hervor.



Lackierung in kosmoschwarz oder in digitalweiß

Folierung AMG „Edition 55“, Farbigkeit je nach gewählter Lackierung



191U 0,00
144U 0,00
U15

AMG Night Paket

Mit den markanten Design-Elementen in Schwarz und Hochglanzschwarz unterstreichen Sie den expressiven Fahrzeug-Charakter. Eine besondere Wirkung erzielen etwa der entsprechend lackierte Frontsplitter und die schwarz verchromten Endrohrblenden. Dazu haben die wärmedämmend dunkel getönten Fensterflächen ab der B-Säule auch ihre praktischen Vorteile.



P60 0,00
0,00

AMG Aerodynamik-Paket

Das im Windkanal entwickelte AMG Aerodynamik-Paket verbessert die Fahreigenschaften bei hohen Geschwindigkeiten und legt den Grundstein für noch mehr Fahrspaß. Die Anbauteile erhöhen den Anpressdruck. Der feststehende AMG Heckflügel ist ein klares Statement für den Wunsch nach kompromissloser Performance.



B26 0,00
0,00

48,3 cm (19“) AMG Leichtmetallräder im Vielspeichen-Design

titangrau matt lackiert und Felgenhorn glanzgedreht mit 235/35 R 19 auf 8 J x 19 H2 ET 40



RRH 0,00
0,00

Preis Euro
inkl. MwSt.
exkl. MwSt.

Mercedes-AMG
A 35 4MATIC
Kompaktlimousine

Mercedes-AMG
A 35 4MATIC
Limousine

Code

PEO

12.614,00
10.600,00
14.280,00
12.000,00

●
-

●
-

○

○

○

○

○

○

○

○

Abbildungen können weitere optionale Sonderausstattungen enthalten.

● lieferbar gegen Mehrpreis ○ als Sonderausstattung ohne Mehrpreis lieferbar S Serienausstattung – nicht lieferbar Abbildungen können Sonderausstattungen beinhalten.

Mercedes-AMG. Coupé und Shooting Brake.

AMG Edition 55 Serienausstattung Exterieur

48,3 cm (19") AMG Schmiederäder im Kreuzspeichen-Design
 titangrau matt lackiert und Felgenhorn glanzgedreht
 mit 245/35 R 19 auf 8,5 J x 19 ET 46
 Mit Radnabendeckel mit "Edition 55" Elementen an Rad



Code	Preis Euro inkl. MwSt. exkl. MwSt.	Mercedes-AMG A 35 4MATIC Kompaktlimousine	Mercedes-AMG A 35 4MATIC Limousine
RTH	0,00 0,00	-	-

Mercedes-AMG. Coupé und Shooting Brake.

AMG Edition 55

Serienausstattung Interieur

Feiern Sie 55 Jahre Mercedes-AMG – mit der AMG Edition 55. Eine exklusive Folierung im Design des AMG Wappens erinnert an die Historie der Marke. Weitere Ausstattungen wie 19" AMG Leichtmetallräder, ein Tankdeckel in Silberchrom mit „AMG“ Schriftzug sowie das Zierelement im AMG Edition 55 Design heben die Individualität des Sondermodells hervor.

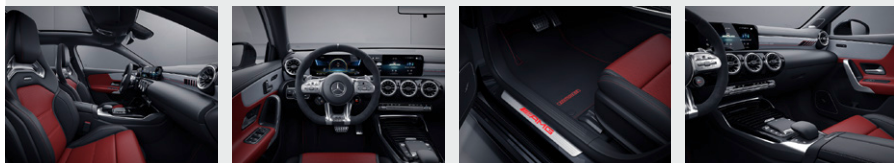

AMG Performance Sitze mit Polsterung Leder zweifarbig in Classicrot/Schwarz



555/
257A

0,00
0,00

Mercedes-AMG
A 35 4MATIC
Kompaktlimousine

Mercedes-AMG
A 35 4MATIC
Limousine

Zierelemente Aluminium dunkel AMG Edition 55 Design schwarz/rot



H96

0,00
0,00

AMG Performance Lenkrad in Mikrofaser DINAMICA

Das AMG Lenkrad in Mikrofaser DINAMICA ist sicht- und fühlbar auf Performance getrimmt: Das Material ist extrem griffig, führt Feuchtigkeit zuverlässig ab und erinnert genau wie die 12-Uhr-Markierung an einen echten Rennwagen. Die AMG Lenkradtasten unterstützen Sie mit einer ebenso schnellen wie ergonomischen Anwahl vieler Funktionen.

mit „Edition 55“ Plakette und schwarzer 12-Uhr-Markierung



L6G

0,00
0,00

Fußmatten mit „Edition 55“ Schriftzug und Kontrastziernaht in Rot



U66

0,00
0,00

AMG Einstiegsleisten mit „AMG“ Schriftzug, rot beleuchtet

Selbst der Ein- oder Ausstieg wird zum Erlebnis. Dafür sind die hochwertigen Edelstahl-Leisten mit einem „AMG“ Schriftzug beleuchtet. Dank der auswechselbaren Cover können Sie die Einstiegsleisten gegen weitere attraktive Original-Teile von Mercedes-AMG oder Mercedes-Benz tauschen.



U45

0,00
0,00

Abbildungen können weitere optionale Sonderausstattungen enthalten.

● lieferbar gegen Mehrpreis

○ als Sonderausstattung ohne Mehrpreis lieferbar

S Serienausstattung

– nicht lieferbar

Abbildungen können Sonderausstattungen beinhalten.

Mercedes-AMG.

Leder-Paket

Eine besondere Ästhetik für Ihr Fahrzeug, der Innenraum wird zum Erlebnisraum. Dabei veredelt das hochwertige Naturprodukt Leder die Sitze. Weitere attraktive Akzente setzen auch jeweils die Ziernähte an der Bordkante und an der Instrumententafel. Schönheit, die sich gleichzeitig gut anfühlt.

Enthalten in AMG Performance-Sitz-Paket High End (PBZ)

Nur mit Sitzklimatisierung für Fahrer und Beifahrer (401) oder Sitzheizung für Fahrer und Beifahrer (873)

Nicht mit AMG Leder-Paket (P39) oder AMG Performance-Sitz-Paket Advanced (PBY)

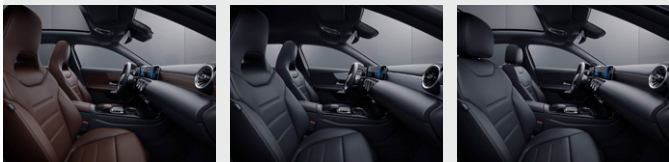

Leder schwarz

Nur mit Sportsitze (7U3), Sportsitze (7U4) oder AMG Performance Sitze (555)



211

0,00
0,00

S

S

Leder bahiabraun/schwarz

Nur mit Sportsitze (7U3), Sportsitze (7U4) oder AMG Performance Sitze (555)

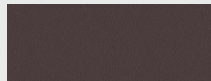

204

119,00
100,00

●

●

Sportsitze

Ihr Partner für eine dynamische Fahrweise und zugleich ein attraktives Designmerkmal. Die Sportsitze optimieren den Seitenhalt und die integrierten Kopfstützen betonen die sportliche Note des Interieurs.

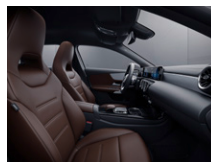

7U3

0,00
0,00

S

-

Sportsitze

Die optimale Kombination aus Sport und Komfort: Die Sportsitze optimieren den Seitenhalt für dynamisches Fahren und bieten zugleich uneingeschränktem Komfort für den Alltag. Auf Wunsch werten Sie die Sitze mit Sitzklimatisierung und edlen Bezügen weiter auf.

Nur für A-Klasse Limousine



7U4

0,00
0,00

-

S

Code
Preis Euro
inkl. MwSt.
exkl. MwSt.

Mercedes-AMG
A 35 4MATIC
Kompaktkabine

Mercedes-AMG
A 35 4MATIC
Limousine

Mercedes-AMG.

AMG Leder-Paket

Genießen Sie Sportlichkeit in hochwertigster Ausprägung. Das AMG Leder-Paket bietet zusätzlich zur AMG Line einen außergewöhnlich edlen Eindruck. Die zweifarbig beleederten Sportsitze sowie Ziernähte an Instrumententafel und Bordkante steigern die Wertigkeit deutlich. Zierelemente aus Aluminium runden das Erlebnis ab.

Enthalten in AMG Performance-Sitz-Paket High End (PBZ)

Nur mit Sitzklimatisierung für Fahrer und Beifahrer (401) oder Sitzheizung für Fahrer und Beifahrer (873)

Nicht mit Leder-Paket (P34) oder AMG Performance-Sitz-Paket Advanced (PBY)

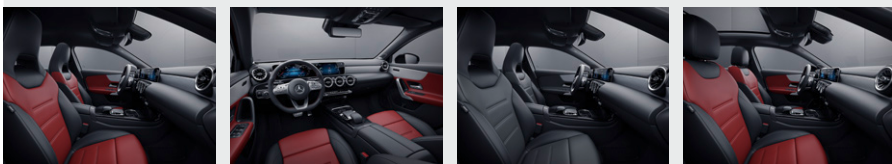

Leder zweifarbig classicrot/schwarz

Nur mit Sportsitze (7U3), Sportsitze (7U4) oder AMG Performance Sitze (555)



257

0,00
0,00

○

○

Leder zweifarbig titangrau pearl/schwarz

Nur mit Sportsitze (7U3), Sportsitze (7U4) oder AMG Performance Sitze (555)

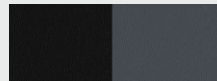

258

119,00
100,00

●

●

Leder zweifarbig titangrau pearl/schwarz mit gelben Kontrastziernähten



259

0,00
0,00

-

-

Sportsitze

Ihr Partner für eine dynamische Fahrweise und zugleich ein attraktives Designmerkmal. Die Sportsitze optimieren den Seitenhalt und die integrierten Kopfstützen betonen die sportliche Note des Interieurs.

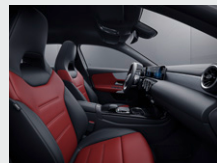

7U3

0,00
0,00

S

-

Sportsitze

Die optimale Kombination aus Sport und Komfort: Die Sportsitze optimieren den Seitenhalt für dynamisches Fahren und bieten zugleich uneingeschränktem Komfort für den Alltag. Auf Wunsch werten Sie die Sitze mit Sitzklimatisierung und edlen Bezügen weiter auf.

Nur für A-Klasse Limousine

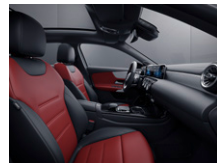

7U4

0,00
0,00

-

S

Code
Preis Euro
inkl. MwSt.
exkl. MwSt.

Mercedes-AMG
A 35 4MATIC
Kompaktlimousine

Mercedes-AMG
A 35 4MATIC
Limousine

Mercedes-AMG.

AMG Night-Paket

Mit den markanten Design-Elementen in Schwarz und Hochglanzschwarz unterstreichen Sie den expressiven Fahrzeug-Charakter. Eine besondere Wirkung erzielen etwa der entsprechend lackierte Frontsplitter und die schwarz verchromten Endrohrblenden. Dazu haben die wärmedämmend dunkel getönten Fensterflächen ab der B-Säule auch ihre praktischen Vorteile.

Elemente des AMG Night-Pakets: Frontsplitter und Zierelemente auf den Lamellen in den äußeren Lufteinlässen in Hochglanzschwarz; AMG Seitenschwellerverkleidungen mit Einleger in Hochglanzschwarz; Bordkantenzierstab und Fensterlinienzierstab in Hochglanzschwarz; Außenspiegelgehäuse in Hochglanzschwarz; Endrohrblenden schwarz verchromt; wärmedämmend dunkel getöntes Glas ab der B-Säule.



45,7 cm (18") AMG Leichtmetallräder im 5-Doppelspeichen-Design
aerodynamisch optimiert, schwarz lackiert und glanzgedreht mit
235/40 R 18 auf 8 J x 18 ET 40



RQT **0,00**
0,00

S

S

45,7 cm (18") AMG Leichtmetallräder im 10-Speichen-Design
aerodynamisch optimiert, tantalgrau lackiert und glanzgedreht mit
245/40 R 18 auf 8,5 J x 18 ET 46



RUS **0,00**
0,00

-

-

48,3 cm (19") AMG Leichtmetallräder im 5-Doppelspeichen-Design
aerodynamisch optimiert, tantalgrau lackiert und glanzgedreht mit
245/35 R 19 auf 8,5 J x 19 ET 46



RTG **7 14,00**
600,00

-

-

Code **Preis Euro**
inkl. MwSt.
exkl. MwSt.

P60 **892,50**
750,00

Mercedes-AMG
A 35 4MATIC
Kompaktkabine





●

Mercedes-AMG
A 35 4MATIC
Limousine

●

Mercedes-AMG.

AMG Night-Paket

		Code	Preis Euro inkl. MwSt. exkl. MwSt.	Mercedes-AMG A 35 4MATIC Kompaktlimousine	Mercedes-AMG A 35 4MATIC Limousine
48,3 cm (19") AMG Leichtmetallräder im Vielspeichen-Design hochglanzschwarz lackiert und glanzgedreht mit 235/35 R 19 auf 8 J x 19 ET 40		RVH	7 14,00 600,00	●	●
48,3 cm (19") AMG Leichtmetallräder im 5-Doppelspeichen-Design hochglanzschwarz lackiert und glanzgedreht mit 235/35 R 19 auf 8 J x 19 ET 40		RTI	952,00 800,00	●	●
48,3 cm (19") AMG Leichtmetallräder im Vielspeichen-Design mattschwarz lackiert und glanzgedreht mit 235/35 R 19 auf 8 J x 19 ET 40		RVL	1.130,50 950,00	●	●
48,3 cm (19") AMG Leichtmetallräder im 5-Doppelspeichen-Design aerodynamisch optimiert, mattschwarz lackiert, Felgenhorn glanzgedreht mit 245/35 R 19 auf 8,5 J x 19 ET 46		RSX	1.130,50 950,00 4 16,50 350,00	-	-

Mercedes-AMG.

AMG Night-Paket

48,3 cm (19") AMG Schmiederäder im Kreuzspeichen-Design
 mattschwarz lackiert, Felgenhorn glanzgedreht mit
 245/35 R 19 auf 8,5 J x 19 ET 46







Code	Preis Euro inkl. MwSt. exkl. MwSt.	Mercedes-AMG A 35 4MATIC Kompaktkabine	Mercedes-AMG A 35 4MATIC Limousine
RSZ	2.796,50 2.350,00 2.082,50 1.750,00	-	-

Bitte beachten Sie: Je geringer bei einer bestimmten Radgröße der Querschnitt der Reifen ist, desto schlechter ist der Fahrkomfort auf schlechten Straßen. Abroll- und Dämpfungskomfort nehmen ab und die Gefahr, dass es beim Überfahren von Hindernissen zu Beschädigung von Reifen und Rädern kommt, steigt.

● lieferbar gegen Mehrpreis ○ als Sonderausstattung ohne Mehrpreis lieferbar S Serienausstattung – nicht lieferbar Abbildungen können Sonderausstattungen beinhalten.

Mercedes-AMG.

AMG Technik/Performance Studio

	Code	Preis Euro inkl. MwSt. exkl. MwSt.	Mercedes-AMG A 35 4MATIC Kompaktlimousine	Mercedes-AMG A 35 4MATIC Limousine
AMG Fahrwerk Das AMG Fahrwerk ist konsequent auf hohe Kurvengeschwindigkeiten bei geringer Seitenneigung abgestimmt. So kann sich das dynamische Potenzial Ihres Fahrzeugs voll entfalten. Für Sie bedeutet das Fahrspaß pur. Denn Ihr Fahrzeug bietet Ihnen auch im Grenzbereich hohe Reserven, damit Sie es jederzeit sicher und souverän beherrschen. Nur mit Direktlenkung (213)	486	0,00 0,00	S	S
MANUFAKTUR Sicherheitsgurte rot Nur mit Ledernachbildung ARTICO/Mikrofaser DINAMICA schwarz (651)	 Y05	0,00 0,00	S	S
AMG DYNAMIC SELECT Mit den Fahrprogrammen von AMG DYNAMIC SELECT haben Sie Ihren persönlichen Renningenieur an Bord. Je nach Situation oder Laune intensivieren Sie den sportlichen Charakter Ihres Fahrzeugs. Dabei gibt es neben den vordefinierten Setups auch individuell wählbare Kombinationen – etwa einen dynamisch ausgelegten Antrieb bei komfortablem Lenkgefühl.	 B59	0,00 0,00	S	S
AMG Lenkradtasten Mit den AMG Lenkradtasten gestalten Sie Ihr Lenkrad radikal sportlich: Diese erlauben eine schnelle und zielsichere Bedienung spezifischer fahrdynamischer Funktionen. Für ein fokussiertes, konzentriertes und leistungsorientiertes Fahrgefühl – und für eine authentische Rennwagen-Atmosphäre im Cockpit. Enthalten in AMG Performance Lenkrad (L6G) oder AMG DYNAMIC PLUS Paket (P71) Nur mit AMG Performance Lenkrad in Mikrofaser schwarz (L6G), AMG Performance Lenkrad in Leder Nappa/Mikrofaser (L6K) oder AMG Performance Lenkrad in Leder Nappa (L6J)	 U88	4 16,50 350,00	●	●
Bremssättel rot lackiert Nicht mit Sportbremsanlage (U28)	 U70	380,80 320,00	●	●

Mercedes-AMG.

AMG Technik/Performance Studio

AMG Silver Chrome-Paket Exterieur

Volle Individualität: Mit dem AMG Silver Chrome-Paket Exterieur steigern Sie den exklusiven Charakter Ihres AMG Fahrzeugs noch weiter. Frontsplitter sowie die Einleger in den Seitenschwellerverkleidungen sind in Silberchrom ausgeführt.

Nicht mit AMG Aerodynamik-Paket (B26) oder AMG Night-Paket (P60)



Code

Preis Euro
inkl. MwSt.
exkl. MwSt.

Mercedes-AMG
A 35 4MATIC
Kompaktlimousine

Mercedes-AMG
A 35 4MATIC
Limousine

900

654,50
550,00

-

-

AMG Real Performance Sound

inklusive Taste in der Mittelkonsole für noch emotionaleren Motorsound im Innenraum. Schon ab Werk klingt Ihr Mercedes-AMG unvergleichbar leidenschaftlich. Mit dem AMG Real Performance Sound wird der Sound noch emotionaler und Sie können bestimmen, wie sich der Turbomotor im Interieur anhört. Auf Knopfdruck kann der Sound zwischen sportlich dezent (BALANCED) oder motorsportlich-emotional (POWERFUL) verstellt werden.



339

535,50
450,00

-

-

AMG Aerodynamik-Paket

Das im Windkanal entwickelte AMG Aerodynamik-Paket verbessert die Fahreigenschaften bei hohen Geschwindigkeiten und legt den Grundstein für noch mehr Fahrspaß. Die Anbauteile erhöhen den Anpressdruck. Der feststehende AMG Heckflügel ist ein klares Statement für den Wunsch nach kompromissloser Performance (Limousine mit größerer AMG Abrisskante).

Nur mit AMG Night-Paket (P60)

Nicht mit Anhängervorrichtung mit ESP® Anhängerstabilisierung (550) oder Vorrüstung für Anhängervorrichtung (554)



B26

1.963,50
1.650,00

●

●

AMG Driver's Package

Durch die Erweiterung der Höchstgeschwindigkeitsbegrenzung auf 270km/h bietet das AMG Driver's Package ein noch sportlicheres Fahrgefühl.



250

1.666,00
1.400,00

-

-

AMG DYNAMIC PLUS Paket

AMG RIDE CONTROL Fahrwerk (459); Bremsanlage mit größeren Bremsscheiben an der Vorderachse, 6-Kolben-Festsattel, rot lackiert, mit schwarzem AMG Schriftzug, perforierte Bremsscheiben mit 360 mm Durchmesser; zusätzliches Fahrprogramm „RACE“ mit per Lenkrad-Schaltpaddles aktivierbarem Drift-Mode; AMG Performance Lenkrad in Leder Nappa/Microfaser DINAMICA (L6K); AMG Lenkradtasten (U88).



P71

3.153,50
2.650,00

-

-

Mercedes-AMG.

AMG Technik/Performance Studio

AMG Performance-Sitz-Paket Advanced

bestehend aus: AMG Performance Sitze (555), Sitzheizung für Fahrer und Beifahrer (873), Multikontursitz-Paket (ohne Massagefunktion) (409), Fahrersitz elektrisch einstellbar mit Memory-Funktion (275) und Vordersitz rechts elektrisch verstellbar mit Memory-Funktion (242).

Die AMG Performance Sitze für Fahrer und Beifahrer geben Ihnen idealen Seitenhalt für besonders dynamische Fahrmanöver. Wie ihr persönlicher Maßanzug: Die für Sie perfekte Seitenführung stellen Sie über die Multikontursitz-Funktion ein und justieren die exakte Sitzposition elektrisch. Wohltuende Wärme entfaltet die integrierte Sitzheizung.

Nicht mit Leder-Paket (P34) oder AMG Leder-Paket (P39)



Code	Preis Euro inkl. MwSt. exkl. MwSt.
PBY	3.927,00 3.300,00

Mercedes-AMG
A 35 4MATIC
Kompaktlimousine

Mercedes-AMG
A 35 4MATIC
Limousine

AMG Performance-Sitz-Paket High End

bestehend aus: AMG Performance Sitze (555), Sitzheizung für Fahrer und Beifahrer (873), Fahrersitz elektrisch einstellbar mit Memory-Funktion (275), Vordersitz rechts elektrisch verstellbar mit Memory-Funktion (242) und Multikontursitz-Paket (ohne Massagefunktion) (409).

Perfekte Seitenführung für dynamische Fahrmanöver verbunden mit Ästhetik und Komfort – das AMG Performance Sitz High-End-Paket beherrscht alle Disziplinen. Stellen Sie die Sitzwangen per Multikontursitz-Funktion ein und justieren die Sitzposition elektrisch. Wählen Sie darüber hinaus Ihre individuelle Lederpolsterung mit integrierter Sitzheizung.

Enthält Leder-Paket (P34) oder AMG Leder-Paket (P39)

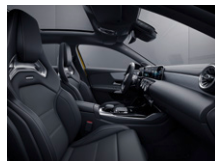

PBZ	5.295,50 4.450,00
-----	----------------------

Elektromobilität.



Fahren Sie im Stadtverkehr rein elektrisch, laden Sie Ihr EQ Power Modell zu Hause und an öffentlichen Ladestationen auf. Unsere EQ Power Modelle mit Plug-in-Hybrid-Antrieb verbinden das Beste aus zwei Welten: die Dynamik und Effizienz eines Elektromotors mit der Reichweite eines Verbrennungsmotors.

In dieser Rubrik finden Sie eine Zusammenfassung der relevanten Informationen zum Thema Laden, Förderung und technische Daten für Ihr Plug-in-Hybrid Fahrzeug.

Laden	55
Ladesystem	55
Laden zu Hause	55
Öffentliches Laden	57
Installation – Ladelösungspartner	58
Förderung	59
Technische Daten	60

Elektromobilität – Laden.

Ladesystem

Wechselstrom-Ladesystem (AC-Laden) bis zu 3,7 kW

Mehr Flexibilität im Alltag: Mit dem Wechselstrom-Ladesystem mit 3,7 kW* (1-phasig) laden Sie Ihren Plug-in-Hybrid. Neben der Wallbox zuhause können Sie Ihr Fahrzeug auch an einer Vielzahl öffentlicher Ladesäulen anschließen. Diese liefern meist Wechselstrom – so wie auch konventionelle Haushaltssteckdosen.



Code

80B

Preis Euro
inkl. MwSt.
exkl. MwSt.

0,00
0,00

A 250 e

S

Wechselstrom-Ladesystem (AC-Laden) bis zu 7,4 kW

Mehr Flexibilität im Alltag: Mit dem leistungsstarken Wechselstrom-Ladesystem mit bis zu 7,4 kW* (2-phasig) laden Sie Ihren Plug-in-Hybrid schnell und einfach. Neben der Wallbox zuhause können Sie Ihr Fahrzeug auch an einer Vielzahl öffentlicher Ladesäulen anschließen. Diese liefern meist Wechselstrom – so wie auch konventionelle Haushaltssteckdose.



76B

357,00
300,00

●

Gleichstrom-Ladesystem (DC-Laden) bis zu 24kW

Für Ihre optimale Ladegeschwindigkeit mit maximal 24 kW* und damit hohen Komfort. Schnellladesäulen wie zum Beispiel IONITY liefern den für Ihre Hochvolt-Batterie erforderlichen Gleichstrom. Somit stellt das Gleichstrom-Ladesystem in kürzester Zeit eine bestmögliche elektrische Reichweite bereit.

Nur mit Wechselstrom-Ladesystem (AC-Laden) 7,4 kW (76B)



83B

595,00
500,00

●

Laden zu Hause

Für das Laden Ihres Fahrzeugs zu Hause, bietet Ihnen Mercedes-Benz das passende Ladekabel und Wallbox. Nutzen Sie effektiv die Zeit in der Ihr Elektrofahrzeug in der Garage oder auf Ihrem Stellplatz steht. Mit nur einem Handgriff laden Sie Ihr Fahrzeug ganz einfach und bequem: mit einer Mercedes-Benz Wallbox Home oder einem Standardladekabel an einer herkömmlichen Steckdose.

Ladekabel für Haushaltssteckdose, 5m, glatt

Dieses Ladekabel, auch Mode 2 Kabel genannt, ermöglicht Ihnen das Aufladen der Fahrzeugbatterie an der Haushaltssteckdose mit bis zu 1,8 kW* (230 V, 1-phasig, 8 A) und passt für Steckdosen des Typs E/F CEE 7/7.



B30

0,00
0,00

S

Ladekabel für Haushaltssteckdose, 8m, glatt

Dieses Ladekabel, auch Mode 2 Kabel genannt, ermöglicht Ihnen das Aufladen der Fahrzeugbatterie an der Haushaltssteckdose mit bis zu 1,8 kW* (230 V, 1-phasig, 8 A) und passt für Steckdosen des Typs E/F CEE 7/7.



B80

83,30
70,00

●

* Bitte beachten Sie: Die maximal mögliche Ladeleistung ist u.a. abhängig vom Ladekabel, dem Ladesystem des Fahrzeugs und der Ladeinfrastruktur.

Bitte lesen Sie sich die Bedienungsanleitung sorgfältig durch und achten Sie darauf, sie genau einzuhalten.

Elektromobilität – Laden.

Laden zu Hause

Mercedes-Benz Wallbox, bspw. mit fest verbundenem Ladekabel (6m)

Mercedes-Benz Wallbox (A0009063412)

Mit der neuen Mercedes-Benz Wallbox wird das intelligente Power Grid zuhause bereits ein Stück weit zur Realität. Die Wallbox hat eine max. Leistung von 22 kW und verfügt über ein angeschlagenes 6m Kabel.

Die angegebenen Preise verstehen sich ohne eventuelle Ein- bzw. Anbaukosten. Änderungen und Irrtümer vorbehalten. Zur fachgerechten Installation der Wallbox wenden Sie sich bitte an Ihren Mercedes-Benz Partner.



Code

Preis Euro
inkl. MwSt.
exkl. MwSt.

990,00
831,90

A 250 e



Mercedes-Benz Flexibles Ladesystem, Set EU, CEE32/3-phasig (rot)

Zum Laden ihres Elektro- oder Hybridfahrzeugs mit bis zu 22kW. Die Sets des Flexiblen Ladesystems (Kabellänge 5m) bestehen aus Steuergerät, Haushaltsadapter, Typ 2-Adapter, dem entsprechenden Starkstromadapter und Tasche (Teilenummer A297 982 0700).

Auch als Set EU CEE 16/3-phasig (A297 982 0100) erhältlich.

Bei dem Mercedes-Benz Flexiblen Ladesystem handelt es sich um ein Original-Zubehör. Weitere Informationen zum Produkt sowie zu Zubehörartikeln (wie beispielsweise weitere Länderadapter oder Wandhalterung) erhalten Sie bei Ihrem Mercedes-Benz Partner.



1.225,00
1.029,41



* Bitte beachten Sie: Die maximal mögliche Ladeleistung ist u.a. abhängig vom Ladekabel, dem Ladesystem des Fahrzeugs und der Ladeinfrastruktur.

Bitte lesen Sie sich die Bedienungsanleitung sorgfältig durch und achten Sie darauf, sie genau einzuhalten.

● lieferbar gegen Mehrpreis

○ als Sonderausstattung ohne Mehrpreis lieferbar

S Serienausstattung

– nicht lieferbar

Abbildungen können Sonderausstattungen beinhalten.

Elektromobilität – Laden.

Öffentliches Laden

Öffentliches Laden

Für das Laden an öffentlichen Ladestationen bietet Ihnen Mercedes-Benz das passende Ladekabel und den digitalen Dienst. Mit Mercedes me Charge erhalten Sie europaweit Zugang zu einer Vielzahl öffentlicher Ladestationen, die sich zum Beispiel in der Stadt, an Einkaufszentren, Hotels oder Raststätten befinden.

Ladekabel für Wallbox und öffentliche Ladestationen, 5m, glatt

Dieses Ladekabel, auch Mode 3 Kabel genannt, ermöglicht Ihnen das Aufladen der Fahrzeugbatterie an der Wallbox oder an öffentlichen Ladestationen mit bis zu 11 kW* (Typ 2, 3-phasig, 16 A).

Enthalten in Public Charging Paket (DAP) oder Business-Paket (DB3) bei Plug-in Hybrid Modellen



Code

Preis Euro
inkl. MwSt.
exkl. MwSt.

A 250 e

9B2 285,60
240,00



Ladekabel für Wallbox und öffentliche Ladestationen, 8m, glatt

Dieses Ladekabel, auch Mode 3 Kabel genannt, ermöglicht Ihnen das Aufladen der Fahrzeugbatterie an der Wallbox oder an öffentlichen Ladestationen mit bis zu 11 kW* (Typ 2, 3-phasig, 16 A).



Code

321,30
270,00



Mit Public Charging Paket (DAP) oder Business-Paket (DB3) bei Plug-in Hybrid Modellen

83,30
70,00



Public Charging Paket

(Dienst 1 Jahr ab Aktivierung kostenfrei nutzbar). Das Public-Charging Paket beinhaltet den Remote und Charging Services Plus (38U), sowie das Ladekabel für Wallbox und öffentliche Ladestationen, 5m, glatt (9B2). Mit Mercedes me Charge reisen Sie flexibler. Laden Sie an einer Vielzahl von öffentlichen Stationen. Ihr Zugang ist in das MBUX Multimediасystem und das Mercedes me Ökosystem integriert. Alles auf einen Blick und beste Kostenkontrolle: Für alle Abrechnungen genügt ein Vertrag. Das Ladekabel für Wallbox und öffentliche Ladestationen, 5m, glatt (9B2), ermöglicht Ihnen das Aufladen der Fahrzeugbatterie an der Wallbox oder an öffentlichen Ladestationen mit bis zu 11 kW* (Typ 2, 3-phasig, 16 A). Mit dem Public Charging Paket sind Sie für das Laden an öffentlichen Stationen bestens ausgestattet.

Enthält Ladekabel für Wallbox und öffentliche Ladestationen, 5m, glatt (9B2) und Remote und Charging Services Plus (38U)

Enthalten in Business-Paket (DB3) bei Plug-in Hybrid Modellen

Nur mit MBUX Advanced Paket (DN1) oder MBUX High-End Paket (DN2)

DAP

642,60
540,00



* Bitte beachten Sie: Die maximal mögliche Ladeleistung ist u.a. abhängig vom Ladekabel, dem Ladesystem des Fahrzeugs und der Ladeinfrastruktur.

Bitte lesen Sie sich die Bedienungsanleitung sorgfältig durch und achten Sie darauf, sie genau einzuhalten.

Elektromobilität – Laden.

Öffentliches Laden

	Code	Preis Euro inkl. MwSt. exkl. MwSt.	A 250 e
Remote und Charging Services Plus (Dienst 1 Jahr ab Aktivierung kostenfrei nutzbar). Das Paket Remote und Charging Services Plus verbindet Sie mit dem Fahrzeug. Sie können es auf Wunsch lokalisieren und ausgewählte Funktionen fernbedienen. Mit Mercedes me Charge beziehen Sie Strom an vielen öffentlichen Ladestationen bei größtmöglicher Kostentransparenz. Sie müssen sich nur einmal registrieren und erhalten eine zentrale Abrechnung. Enthalten in Business-Paket (DB3) bei Plug-in Hybrid Modellen Nur mit Public Charging Paket (DAP)	38U	0,00 0,00	<input type="radio"/>

Installation – Ladelösungspartner

Mercedes-Benz bietet Ihnen den richtigen Partner für Ihre Ladelösung an. Für Privat und Gewerbekunden.

Ladelösungen für ihr zuhause – THE MOBILITY HOUSE

Wallbox und Installation – alles aus einer Hand. Erwerben Sie die Wallbox über unseren Partner The Mobility House, dann bestellen Sie die Installation ganz bequem zusammen mit der Wallbox.

Sie möchten mehr erfahren?

THE MOBILITY HOUSE berät Sie gern.
Telefon: +49 89 4161 430 70
E-Mail: sales@mobilityhouse.com
www.mobilityhouse.de

Flottenladelösungen – NewMotion

Eine Ladelösung für Flotten benötigen eine intelligente Ladeinfrastruktur und ein Lastmanagement. Unser Ladepartner NewMotion bietet eine optimale Beratung zu einer umfassenden und zukunftsorientierten Ladeinfrastruktur in Unternehmen oder Parkhäusern etc.

Sie möchten mehr erfahren?

NewMotion berät Sie gern.
Telefon: +49 30 215 028 48
E-Mail: beratung@newmotion.com
kundendienst@newmotion.com

Elektromobilität – Förderung.

Umweltbonus/Innovationsprämie¹

Der Kauf und die Zulassung von vollelektrischen und Plug-In-Hybrid Fahrzeugen wird im Rahmen des Umweltbonus in Deutschland gefördert. Die Förderung leisten Automobilhersteller und Bund grundsätzlich zur Hälfte für Fahrzeuge, die sich auf der Liste der förderfähigen Fahrzeuge befinden. Im Rahmen der "Innovationsprämie" wird der Bundesanteil am Umweltbonus für förderfähige Fahrzeuge befristet bis zum 31.12.2022 verdoppelt.

Für neue Plug-In-Hybrid-Fahrzeuge mit einem Nettolistenpreis von < 40.000€ beträgt der Umweltbonus als „Innovationsprämie“ aktuell 6.750€ (Bundesanteil: 4.500€, Herstelleranteil: 2.250€).

Für Fahrzeuge mit einem Nettolistenpreis von > 40.000€ bis max. 65.000€ beträgt der Umweltbonus als „Innovationsprämie“ aktuell 5.625€ (Bundesanteil: 3.750€, Herstelleranteil: 1.875€).

E-Kennzeichen: Bahn frei

Erwerben Sie ein batterieelektrisches Fahrzeug oder ein Plug-in-Hybridfahrzeug mit mindestens 40 km (60 km ab 01.01.2022) elektrischer Reichweite (innerorts) oder einem CO₂-Ausstoß von höchstens 50 g/km, ist das Fahrzeug zur Zulassung mit einem so genannten E-Kennzeichen berechtigt.²

Abhängig von der jeweiligen lokalen/regionalen Umsetzung profitieren Sie unter Umständen z. B. von kostenfreiem Parken oder der Erlaubnis zur Nutzung der Busspur.³

Dienstwagenbesteuerung: Das rechnet sich

Privat genutzte Dienstwagen werden grundsätzlich auf Basis des Bruttolistenpreises (= Bemessungsgrundlage) versteuert.

Bei privat genutzten Elektro- oder extern aufladbaren Hybridelektrofahrzeug⁴ wird die Bemessungsgrundlage für Zwecke der Lohn-/ Einkommensteuer halbiert. Dadurch reduziert sich die Steuerbelastung im Prinzip um die Hälfte. Das Halbierungsprinzip wird auch bei Anwendung der sog. Fahrtenbuchmethode berücksichtigt.⁵



¹ Der Anteil des Herstellers am Umweltbonus wird automatisch vom Nettolistenpreis abgezogen. Unter gewissen Voraussetzungen gilt der Umweltbonus auch für vollelektrische und Plug-in-Hybrid Leasing- und junge Gebrauchtfahrzeuge die auf der Liste der förderfähigen Fahrzeuge stehen. Die Höhe und Berechtigung zur Inanspruchnahme der "Innovationsprämie" bzw. des Umweltbonus ist durch die auf der Website der BAFA (https://www.bafa.de/DE/Energie/Energieeffizienz/Elektromobilitaet/elektromobilitaet_node.html) abrufbare Richtlinie geregelt. Es besteht kein Rechtsanspruch auf Gewährung der „Innovationsprämie“ bzw. des Umweltbonus. Der Erhalt des Bundesanteils erfolgt vorbehaltlich einer positiven Entscheidung des Antrags durch das Bundesamt für Wirtschaft und Ausfuhrkontrolle (BAFA). Der Umweltbonus endet mit Ausschöpfung der zur Verfügung stehenden Fördermittel, spätestens jedoch am 31.12.2025. ² Die rechtlichen Grundlagen sind geregelt im Elektromobilitätsgesetz (EmoG) und unterliegen damit Änderungen. ³ Beispiele für Förderung auf Kommunalen Ebene. Es ist möglich, dass in Ihrem Nutzungsgebiet kein Vorteil besteht. Bitte wenden Sie sich hierzu an Ihre Kommune. ⁴ Extern aufladbare Hybridelektrofahrzeuge profitieren bei Anschaffung oder Leasing im Zeitraum vom 01. Januar 2022 bis zum 31. Dezember 2024 nur, wenn deren rein elektrische Reichweite innerorts (EAER „City“) mindestens 60 km beträgt oder deren CO₂ Ausstoß höchstens 50 g/km beträgt. Die Werte werden in den mitgelieferten, fahrzeugindividuellen CoC-Papieren aufgeführt. Es werden die nach dem WLTP Messverfahren ermittelten Werte herangezogen. ⁵ Details regelt § 6 Absatz 1 Nummer 4 Satz 2 und 3 EStG. Bei Fragen wenden Sie sich an Ihren Steuerberater. Weitere Informationen zum offiziellen Kraftstoffverbrauch und zu den offiziellen spezifischen CO₂-Emissionen neuer Personenkraftwagen können dem „Leitfaden über den Kraftstoffverbrauch die CO₂-Emissionen und den Stromverbrauch neuer Personenkraftwagen“ entnommen werden, der an allen Verkaufsstellen und bei der DAT Deutsche Automobil Treuhand GmbH (www.dat.de) unentgeltlich erhältlich ist.

Elektromobilität – technische Daten.

Typ		A 250 e Kompaktlimousine	A 250 e Limousine
Kraftstoff		Benzin	Benzin
Hybridart		Plug-in-Hybrid	Plug-in-Hybrid
Elektrische Anlagen			
Systemleistung (max. Nennleistung)	kW/PS	160/218	160/218
Nennleistung Elektro ¹	kW/PS	75/102	75/102
Max. Ladeleistung AC (serienmäßig optional)	kW	3,7 7,4	3,7 7,4
AC Ladezeit 10 - 100% SOC netto (HH-Steckdose, 1,8 kW)	h	7,5	7,5
AC Ladezeit 10 - 100% SOC netto (Wallbox/öffentl. Ladestation, 7,4 kW)	h	1,75	1,75
DC Ladezeit 10-80% SOC netto	min	25	25
Batteriezertifikat²			
Laufzeit/Laufleistung	J/km	6/100.000	6/100.000
Maße und Gewichte³			
Leergewicht/Zuladung	kg	1.675/480	1.695/480
Zulässiges Gesamtgewicht	kg	2.155	2.175
Anhängelast ungebremst/gebremst	kg	750/1.600	750/1.600
Gepäckraumvolumen (VDA)	l	310	345
Sonstiges			
Tankinhalt/davon Reserve	l	35/5	35/5



¹ Angaben zur Nennleistung und zum Nenndrehmoment nach Verordnung (EG) Nr. 595/2009 in der gegenwärtig geltenden Fassung. ² Es profitieren nur Plug-in-Hybridfahrzeuge, welche die Voraussetzungen des § 3 Absatz 2 Nummer 1 oder 2 des Elektromobilitätsgesetzes erfüllen, d.h. deren rein elektrische Reichweite innerorts (EAER „City“) mindestens 40 km (60 km ab 01.01.2022) beträgt oder deren CO₂-Ausstoß höchstens 50 g/km beträgt. Die Werte werden in den mitgelieferten, fahrzeugindividuellen CoC-Papieren aufgeführt. Es werden die nach dem WLTP Messverfahren ermittelten Werte herangezogen. ³ Leergewicht, Zuladung gemäß Richtlinie 92/21/EG: Masse des Kraftfahrzeugs in fahrbereitem Zustand mit dem zu mindestens 90 % seines Fassungsvermögens gefüllten Kraftstofftank, zuzüglich der Masse des Fahrers (per Gesetz pauschal mit 75 kg veranschlagt), des Kraftstoffs und der Flüssigkeiten, ausgestattet mit der Standardausrüstung gemäß den Herstellerangaben sowie, sofern vorhanden, der Masse des Aufbaus, des Führerhauses, der Anhängervorrichtung und des Ersatzrads/der Ersatzräder sowie des Werkzeugs. Sonderausstattungen, Zusatzausrüstungen und Zubehör können einen Einfluss auf Gewicht, verbleibende Nutzlast, Rollwiderstand, Aerodynamik usw. haben und damit auch die Verbrauchs- und CO₂-Werte beeinflussen. Gepäckraumvolumen (Richtlinie ISO 3832:2002-06): in Anlehnung an Richtlinie ISO 3832:2002-06. Gepäckraumvolumen kann je nach Sonderausstattung abweichen

Sonderausstattungs-Pakete.

Business-Paket

bestehend aus: Festplatten-Navigation (365); Smartphone Integration (14U); Verkehrszeichen-Assistent (513); Vorrüstung für digitale Schlüsselübergabe (20U); Konnektivitäts-Paket Navigation (PBF); Sitzheizung für Fahrer und Beifahrer (873); Aktiver Park-Assistent mit PARKTRONIC (235). Bei Plug-in Hybrid Modellen zusätzlich Public Charging Paket (DAP), welches Remote und Charging Services Plus (38U) sowie das Ladekabel für Wallbox und öffentliche Ladestationen, 5m, glatt (9B2) enthält.
Nur mit MBUX Advanced-Paket (DN1) oder MBUX High-End-Paket (DN2)

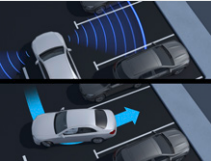

Code	Preis Euro inkl. MwSt. exkl. MwSt.	A 250 e	A 180 d	A 200 d	A 200 d 4MATIC	A 220 d	A 220 d 4MATIC	A 160 (nur Kompaktklasse)	A 180	A 200	A 200 4MATIC	A 250	A 250 4MATIC	Mercedes-AMG A 35 4MATIC
DB3	1.999,20 1.680,00 2.641,80 2.220,00	-	●	●	●	●	●	●	●	●	●	●	●	-
Aufwählbar auf das Business-Paket sind folgende Sonderausstattungen:														
Park-Paket mit Rückfahrkamera Mit diesem Paket meistern Sie das Parken und Rückwärtsrangieren gelassen. Dank Rückfahrkamera sehen Sie, wie das Umfeld hinter Ihrem Fahrzeug aussieht. Auf Wunsch unterstützt Sie der Aktive Park-Assistent mit PARKTRONIC bei der Parkplatzsuche sowie beim Ein- und Ausparkvorgang bei geeigneten Querparklücken. Nicht mit Park-Paket mit 360°-Kamera (P47)		P44	303,45 255,00	●	●	●	●	●	●	●	●	●	●	-
Park-Paket mit 360°-Kamera Entspannt und komfortabel Parken und Rangieren: Die 360°-Kamera liefert Ihnen eine Rundumsicht samt Vogelperspektive. So meistern Sie auch enge, verwinkelte oder unübersichtliche Parksituationen souverän. Der Aktive Park-Assistent mit PARKTRONIC unterstützt Sie bei der Parkplatzsuche sowie beim Ein- und Ausparkvorgang bei geeigneten Querparklücken. Nur mit Style (P27), Progressive (P59) oder AMG Line (950) und Fahrassistenz-Paket (PAY) oder Totwinkel-Assistent (234) sowie Spiegel-Paket (P49)		P47	791,35 665,00	●	●	●	●	●	●	●	●	●	●	-
Sitzklimatisierung für Fahrer und Beifahrer Die Sitzklimatisierung belüftet die Vordersitze, kühlt sie ab und reguliert so auch die Feuchtigkeit. Bei kühlerem Wetter bringt die Sitzheizung die Sitzflächen und -lehnen schnell auf eine wohlige Temperatur. Auf dieses angenehme Sitzklima möchten Sie nicht mehr verzichten. Hinweise zu Verfügbarkeiten und Baubarkeiten siehe S. 73		401	714,00 630,00	●	●	●	●	●	●	●	●	●	●	-

Sonderausstattungs-Pakete.

Business-Paket

MBUX High-End-Paket

bestehend aus: 10,25" Volldigitales Instrumenten-Display (458), 10,25" Media-Display (859), Festplatten-Navigation (365), Vorrüstung für Live Traffic Information (367), Verkehrszeichen-Assistent (513), MBUX Augmented Reality für Navigation (U19)*, Kabelloses Ladesystem für mobile Endgeräte (897), Konnektivitäts-Paket Navigation (PBF), Smartphone Integration (14U) und Vorrüstung für digitale Schlüsselübergabe (20U).

* Momentan nicht als Bestandteil vom MBUX High-End-Paket (DN2) lieferbar. Aufgrund Nichtverfügbarkeit reduziert sich der Paketpreis temporär um die jeweilige Ausstattung.

Ohne MBUX Augmented Reality für Navigation (U19)



Code	Preis Euro inkl. MwSt. exkl. MwSt.	A 250 e	A 180 d	A 200 d	A 200 d 4MATIC	A 220 d	A 220 d 4MATIC	A 160 (nur Kompaktklassensine)	A 180	A 200	A 200 4MATIC	A 250	A 250 4MATIC	Mercedes-AMG A 35 4MATIC
DN2	2.011,10 1.690,00	●	●	●	●	●	●	●	●	●	●	●	●	-
	1.547,00 1.300,00	●	●	●	●	●	●	●	●	●	●	●	●	-

Serien- und Sonderausstattung.



Exterieur	64
Licht und Sicht	64
Schließsysteme	65
Scheiben und Spiegel	67
Dachsysteme	67
Anbauteile	68
Anhängevorrichtung	68
Räder	68
Winterkompleträder	69
Interieur	72
Sitze	72
Fußraum	74
Klimatisierung	75
Ablagen	76
Koffer- und Laderaum	76
Sicherheit und Assistenzsysteme	77
Parken und Rangieren	79
Infotainment, Navigation und Kommunikation	80
Technik	86
Antrieb	88
Fahrwerk	89

Serien- und Sonderausstattung.

Exterieur

Licht und Sicht

Halogen-Scheinwerfer mit integriertem LED-Tagfahrlicht

Für Ihre sichere Fahrt in der Nacht oder ungünstigen Lichtverhältnissen leuchtet ein leistungsfähiges Scheinwerfersystem die Fahrbahn hell aus. Sowohl Abblend- als auch Fernlicht sind in Halogentechnik ausgeführt. Andere Verkehrsteilnehmer nehmen Ihr Fahrzeug besser wahr, weil Tagfahrlicht, Positionslicht sowie Blinker über LED-Einheiten verfügen.

Nicht mit Technik-Paket (PAD)



Code

620

Preis Euro
inkl. MwSt.
exkl. MwSt.

0,00
0,00

LED High Performance-Scheinwerfer

Mehr Sicherheit bei Nacht und eine unverwechselbare, markante Optik bieten Ihnen die LED High Performance-Scheinwerfer. Dank LED-Technik leuchten sie die Fahrbahn besser aus als konventionelle Scheinwerfer – bei niedrigerem Energieverbrauch.

Nicht mit Technik-Paket (PAD)



632

987,70
830,00

Adaptiver Fernlicht-Assistent

Sie aktivieren das System mit einem Bedienvorgang und nutzen dann den Vorteil der hohen Leuchtweite. Immer wenn der Adaptive Fernlicht-Assistent keine Fahrzeuge voraus oder Gegenverkehr registriert, schaltet er das Fernlicht zu. So können Sie die Fahrbahn oder Gefahren besser erkennen. Und: Sie müssen nicht ständig selbst zum Abblendlicht wechseln.

Nur mit LED High Performance-Scheinwerfer (632)

Nicht mit Technik-Paket (PAD)



608

214,20
180,00

MULTIBEAM LED

Für Ihre perfekte Sicht: Die adaptiven MULTIBEAM LED Scheinwerfer reagieren mit einzeln steuerbaren LEDs auf die Verkehrssituation. Das Teilfernlicht spart andere Verkehrsteilnehmer aus, ohne diese zu blenden. Auch Abbiege- und Kurvenlicht leuchten das Sichtfeld optimal aus und Sie können Gefahren schneller erkennen.

Elemente der MULTIBEAM LED Scheinwerfer: individuell steuerbare Hochleistungs-LEDs pro Scheinwerfer zur Realisierung eines Spaltenfernlichts mit 16 ansteuerbaren Einzelsegmenten; Abblendlicht und Fernlicht in LED-Projektionstechnik; Abbiegelicht bzw. Abbiegelicht mit Kreisverkehrs- und Kreuzungsfunktion (nur. i. V. mit Festplatten-Navigation); Adaptiver Fernlichtassistent Plus (blendfreies Dauerfernlicht); Aktives Kurvenlicht bei aktiviertem Fernlicht. Citylicht, Landstraßenlicht und Autobahnlicht; Adaptive Voll-LED Heckleuchten.

Enthalten in Technik-Paket (PAD)

Nur mit Adaptiver Fernlicht-Assistent Plus (628)



642

1.487,50
1.250,00
499,80
420,00

	A 250 e	A 180 d	A 200 d	A 200 d 4MATIC	A 220 d	A 220 d 4MATIC	A 160 (nur Kompaktlimousine)	A 180	A 200	A 200 4MATIC	A 250	A 250 4MATIC	Mercedes-AMG A 35 4MATIC
Halogen-Scheinwerfer mit integriertem LED-Tagfahrlicht	S	S	S	S	S	S	S	S	S	S	S	S	S
LED High Performance-Scheinwerfer	●	●	●	●	●	●	●	●	●	●	●	●	●
Adaptiver Fernlicht-Assistent	●	●	●	●	●	●	●	●	●	●	●	●	●
MULTIBEAM LED	●	●	●	●	●	●	●	●	●	●	●	●	●
	-	-	-	-	-	-	-	-	-	-	-	-	-

Serien- und Sonderausstattung.

Exterieur

Licht und Sicht

Adaptiver Fernlicht-Assistent Plus

Fahren Sie mit Dauerfernlicht. Das macht die Nacht fast zum Tag und entlastet Sie bei Ihren Fahraufgaben. Weit sehen, nicht blenden – nach diesem Motto agiert der Adaptive Fernlicht-Assistent Plus. Gegenverkehr oder vorausfahrende Fahrzeuge spart das intelligente System über hochpräzise LEDs aus: Sie müssen nicht ständig zum Abblendlicht wechseln.

Nur mit MULTIBEAM LED (642)

Nicht mit Adaptiver Fernlicht-Assistent (608)

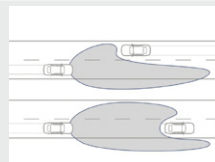

Code

Preis Euro
inkl. MwSt.
exkl. MwSt.

	A 250 e	A 180 d	A 200 d	A 200 d 4MATIC	A 220 d	A 220 d 4MATIC	A 160 (nur Kompaktklasse)	A 180	A 200	A 200 4MATIC	A 250	A 250 4MATIC	Mercedes-AMG A 35 4MATIC
628	○	○	○	○	○	○	○	○	○	○	○	○	○
0,00 0,00	S	S	S	S	S	S	S	S	S	S	S	S	S
889	●	●	●	●	●	●	●	●	●	●	●	●	●
476,00 400,00	●	●	●	●	●	●	●	●	●	●	●	●	●
P17	●	●	●	●	●	●	●	●	●	●	●	●	●
535,50 450,00	○	○	○	○	○	○	○	○	○	○	○	○	○
871	○	○	○	○	○	○	○	○	○	○	○	○	○
0,00 0,00													

Schließsysteme

KEYLESS-GO Start-Funktion

Starten Sie Ihr Fahrzeug einfach auf Knopfdruck – ganz ohne den Schlüssel ins Zündschloss zu stecken. Dank der serienmäßigen KEYLESS-GO Start-Funktion reicht es aus, wenn Sie Ihren Schlüssel im Innenraum bei sich tragen. Das spart Zeit und Sie können Ihre Fahrt sofort beginnen.



KEYLESS-GO

Ihr KEYLESS-GO Fahrzeugschlüssel kann in der Tasche bleiben, Sie müssen ihn nicht in die Hand nehmen. Denn dank der gespeicherten Zugangs- und Fahrberechtigung erkennt das Fahrzeug seinen Besitzer. Türgriff mit Chromeinleger umfassen, öffnen, einsteigen, losfahren – so ist KEYLESS-GO immer wieder ein Komforterlebnis.

Enthalten in Technik-Paket (PAD)

Nur mit Style (P27), Progressive (P59) oder AMG Line (950)



KEYLESS-GO Komfort-Paket

Hoher Einstiegs- und Beladekomfort für Ihren automobilen Alltag: Mit dem KEYLESS-GO Komfort-Paket öffnen oder verriegeln Sie Ihr Fahrzeug alleine indem Sie den Türgriff berühren. HANDS-FREE ACCESS öffnet den Kofferraumdeckel mit einer Kickbewegung unter den Stoßfänger. Das ist besonders hilfreich, wenn Sie schwer bepackt vom Einkaufen kommen.

Enthält KEYLESS-GO (889) und HANDS-FREE ACCESS (871)

Nur für A-Klasse Limousine



HANDS-FREE ACCESS

Laden Sie mit HANDS-FREE ACCESS entspannt und stressfrei ein: Der Kofferraumdeckel öffnet berührungslos. Dazu erkennt der Sensorbereich unter dem hinteren Stoßfänger eine Kickbewegung Ihres Fußes. Das ist besonders hilfreich, wenn Sie schwer bepackt vom Einkaufen kommen.

Nur mit KEYLESS-GO Komfort-Paket (P17)



● lieferbar gegen Mehrpreis

○ als Sonderausstattung ohne Mehrpreis lieferbar

S Serienausstattung

– nicht lieferbar

Abbildungen können Sonderausstattungen beinhalten.

Serien- und Sonderausstattung.

Exterieur Licht und Sicht

URBAN GUARD Fahrzeugschutz Plus

URBAN GUARD Fahrzeugschutz Plus bietet eine Rundum-Überwachung des Fahrzeugumfelds. Dank Einbruch- und Diebstahlwarnanlage sowie Notfall-Schlüsseldeaktivierung können Sie schnell handeln. Unterwegs benachrichtigt Sie die Kollisionserkennung per App. Zudem erhöht der Dienst Hilfe bei Fahrzeugdiebstahl die Chance, Ihr Eigentum wiederzubeschaffen.

Für die Nutzung der Dienste ist eine persönliche Mercedes me ID sowie die Zustimmung zu den Nutzungsbedingungen für die Mercedes me connect Dienste notwendig. Zusätzlich muss das jeweilige Fahrzeug mit dem Benutzerkonto verknüpft sein. Nach Ablauf der initialen Laufzeit können die Dienste kostenpflichtig verlängert werden, sofern diese dann noch für das entsprechende Fahrzeug angeboten werden. Die erstmalige Aktivierung der Dienste ist innerhalb von 1 Jahr ab Erstzulassung oder Inbetriebnahme durch den Kunden möglich, je nachdem was zuerst erfolgt.



Code

P82

Preis Euro
inkl. MwSt.
exkl. MwSt.

761,60
640,00

●	A 250 e
●	A 180 d
●	A 200 d
●	A 200 d 4MATIC
●	A 220 d
●	A 220 d 4MATIC
●	A 160 (nur Kompaktklasse)
●	A 180
●	A 200
●	A 200 4MATIC
●	A 250
●	A 250 4MATIC
●	Mercedes-AMG A 35 4MATIC

Serien- und Sonderausstattung.

Exterieur

Scheiben und Spiegel

Scheibenwischer mit Regensensor

Der elektronisch gesteuerte Regensensor denkt für Sie mit: Das System erkennt automatisch, wenn die Scheibe nass wird und steuert entsprechend die Scheibenwischer-Intervall-Schaltung – sofern Sie diese vorab aktiviert haben. Damit haben Sie als Fahrer bei Regen eine Aufgabe weniger und genießen freie Sicht.

Code

Preis Euro
inkl. MwSt.
exkl. MwSt.

345

0,00
0,00

Scheibenwaschanlage beheizt

Für Ihren freien Durchblick und damit sichere Fahrt auch bei kalten Temperaturen ist das System der Scheibenwaschanlage beheizt. Damit kann es unter anderem das im Winter typische Vereisen verhindern. So können Sie Ihre Frontscheibe möglichst optimal reinigen.



875

136,85
115,00

Wärmedämmend dunkel getöntes Glas

Mit der dunklen Tönung der hinteren Seitenfenster sowie der Heckscheibe unterstreichen Sie den sportlichen und individuellen Eindruck. Gleichzeitig schützt das die Fondpassagiere und den Innenraum vor neugierigen Blicken und direkter Sonneneinstrahlung.

Enthalten in Night-Paket (P55)

Nur mit Style (P27), Progressive (P59) oder AMG Line (950)



840

357,00
300,00

Spiegel-Paket

Die Außenspiegel können Sie elektrisch anklappen und machen so Ihr Fahrzeug auf Tastendruck schlanker. So werden kleine Parkplätze auf einmal groß genug. Das schützt nicht zuletzt vor ärgerlichen Schäden. Zudem können Fahrer-Außenspiegel und Innenspiegel störendes Scheinwerferlicht von hinten registrieren und automatisch abblenden.



P49

499,80
420,00

Dachsysteme

Panorama-Schiebedach

Erleben Sie einen unmittelbaren Offenfahr-Genuss beinahe wie im Cabriolet oder Roadster – erfrischend und ohne Luftzug. Dazu fahren Sie das Panorama-Schiebedach einfach stufenlos zurück. Auch wenn das Panorama-Schiebedach geschlossen ist, bringt es mit seiner Transparenz mehr Licht und Helligkeit in den Innenraum: für Ihre gute Laune.

Für A-Klasse Kompaktlimousine: Nur mit Innenhimmel Stoff schwarz (51U)



413

1.219,75
1.025,00

A 250 e	A 180 d	A 200 d	A 200 d 4MATIC	A 220 d	A 220 d 4MATIC	A 160 (nur Kompaktlimousine)	A 180	A 200	A 200 4MATIC	A 250	A 250 4MATIC	Mercedes-AMG A 35 4MATIC
S	S	S	S	S	S	S	S	S	S	S	S	S
●	●	●	●	●	●	●	●	●	●	●	●	●
●	●	●	●	●	●	●	●	●	●	●	●	●
●	●	●	●	●	●	●	●	●	●	●	●	●
●	●	●	●	●	●	●	●	●	●	●	●	●

Serien- und Sonderausstattung.

Exterieur Anbauteile

Wegfall Typkennzeichen auf Kofferraumdeckel
Sie möchten nicht, dass Ihr Typkennzeichen am Heckdeckel befestigt ist? Dann wählen Sie es einfach ab – kostenlos.

Code Preis Euro
inkl. MwSt.
exkl. MwSt.

Wegfall Plakette

Anhängervorrichtung

Vorrüstung für Anhängervorrichtung
Mit der Vorrüstung für die Anhängervorrichtung können Sie sich für diese Ausstattung auch zu einem späteren Zeitpunkt entscheiden. Nicht zuletzt steigern Sie auch den Wiederverkaufswert Ihres Fahrzeugs, falls ein Interessent unbedingt diese erweiterte Transportmöglichkeit nutzen möchte.

Anhängervorrichtung mit ESP® Anhängerstabilisierung
Erweitern Sie mit der Anhängervorrichtung die Transportmöglichkeiten. Dazu ent- bzw. verriegeln Sie den Kugelhals ganz einfach und komfortabel per Tastendruck. Sehr vielseitig: Neben der Mitnahme des Wohnwagens oder Anhängers, können Sie auch Ihren Fahrradträger darauf montieren.



Räder



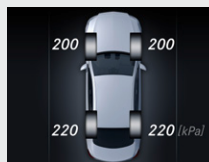

Reifendruckkontrolle
Das System überwacht für Sie permanent den Reifendruck und warnt Sie bei einem Druckabfall. Dadurch können Sie schneller auf diese Gefahrensituation reagieren. Grundsätzlich kann auch bereits ein zu niedriger Reifendruck den Bremsweg verlängern. Wenn Sie die Kontrolle darauf hinweist, sollten Sie schnellstmöglich Luft nachfüllen.



Code	Preis Euro inkl. MwSt. exkl. MwSt.	A 250 e	A 180 d	A 200 d	A 200 d 4MATIC	A 220 d	A 220 d 4MATIC	A 160 (nur Kompaktlimousine)	A 180	A 200	A 200 4MATIC	A 250	A 250 4MATIC	Mercedes-AMG A 35 4MATIC
260	0,00 0,00	-	○	○	○	○	○	○	○	○	○	○	○	○
261	0,00 0,00	-	-	-	-	-	-	-	-	-	-	-	-	○
554	190,40 160,00	●	●	●	●	●	●	●	●	●	●	●	●	●
550	952,00 800,00	●	●	●	●	●	●	●	●	●	●	●	●	●
475	0,00 0,00	S	S	S	S	S	S	S	S	S	S	S	S	S

Serien- und Sonderausstattung.

Exterieur Räder

	Code	Preis Euro inkl. MwSt. exkl. MwSt.	A 250 e	A 180 d	A 200 d	A 200 d 4MATIC	A 220 d	A 220 d 4MATIC	A 160 (nur Kompaktklasse)	A 180	A 200	A 200 4MATIC	A 250	A 250 4MATIC	Mercedes-AMG A 35 4MATIC
TIREFIT mit Reifenfüllkompressor. Ihre schnelle Übergangslösung bei einem kleineren Reifendefekt. Schäden durch eingefahrene Nägel oder Scherben dichtet das per Luftkompressor eingeblasene Dichtmittel ab. Somit können Sie mit bis zu 80 km/h zur nächsten Werkstatt weiterfahren. Nicht mit Reifen mit Notlaufeigenschaften (R66)	 B51	59,50 50,00	●	●	●	●	●	●	●	●	●	●	●	●	●
Winterreifen M+S 4-fach Nur mit Rädern 04R, 43R, 72R, RQT oder RVG Nicht mit Reifen mit Notlaufeigenschaften (R66)	 645	178,50 150,00	●	●	●	●	●	●	●	●	●	●	●	●	-
Reifen mit Notlaufeigenschaften Bleiben Sie auch bei Druckverlust in einem oder mehreren Reifen weiter mobil. So können Sie das Fahrzeug aus Gefahrenzonen wie Tunneln oder Autobahnen wegbewegen und die nächste Werkstatt ansteuern. Denn die Reifen mit Notlaufeigenschaften haben verstärkte Seitenwände. Je nach Beladung sind bis zu 80 Kilometer mit maximal 80 km/h möglich. Nur mit Rädern 01R, 04R, R04, R31, RQS, oder RQT Nicht mit TIREFIT (B51), Sportreifen (R1A) oder Winterreifen M+S 4-fach (645)	 R66	261,80 220,00	●	●	●	●	●	●	●	●	●	●	●	●	-
Sportreifen Ein echter Mehrwert für dynamische Fahrer: Sportreifen optimieren die Bodenhaftung und können den Bremsweg verkürzen. Sie profitieren außerdem von höherer Lenkpräzision und erleben mehr Fahrspaß in jeder Kurve. Nur mit Rädern R31, 01R, 04R, 43R, RQS oder RQT	 R1A	357,00 300,00	●	●	●	●	●	●	●	●	●	●	●	●	-
Winterkomplettäder Winter-Komplettäder M+S 4-fach 40,6 cm (16") Leichtmetallräder im 5-Doppelspeichen-Design aerodynamisch optimiert, schwarz hochglänzend lackiert und glanzgedreht mit 205/60 R 16 auf 6,5 J x 16 ET 44 Nicht mit Sportbremsanlage (U28) oder Technik-Paket (PAD) Die zulässige Höchstgeschwindigkeit beträgt 210 km/h. Bei Wahl von Sommerbereifung mit Notlaufeigenschaften (R66) sind keine Notlaufeigenschaften im Winterkomplettad enthalten. Mit Winterräder ab Werk montiert (651) oder Sommerräder ab Werk montiert (652) Die zentrale Verwertung bis zum ersten Kundenabruf ist im Preis enthalten. Dies gilt für maximal neun Monate.	 5R9	1.249,50 1.050,00	-	●	●	●	-	-	●	●	●	●	-	-	-

Serien- und Sonderausstattung.

Exterieur

Winterkomplettäder

Winter-Komplettäder M+S 4-fach

43,2 cm (17") Leichtmetallräder im 10-Speichen-Design
vanadiumsilber lackiert mit
205/55 R 17 auf 6,5 J x 17 ET 44

Nicht mit Sportbremsanlage (U28) oder Technik-Paket (PAD)

Die zulässige Höchstgeschwindigkeit beträgt 210 km/h.

Bei Wahl von Sommerbereifung mit Notlaufeigenschaften (R66) sind keine Notlaufeigenschaften im Winterkomplettad enthalten.

Mit Winterräder ab Werk montiert (651) oder Sommerräder ab Werk montiert (652)

Die zentrale Verwahrung bis zum ersten Kundenabruf ist im Preis enthalten. Dies gilt für maximal neun Monate.



Code

Preis Euro
inkl. MwSt.
exkl. MwSt.

2R9

1.606,50
1.350,00

A 250 e

A 180 d

A 200 d

A 200 d 4MATIC

A 220 d

A 220 d 4MATIC

A 160
(nur Kompaktklasse)

A 180

A 200

A 200 4MATIC

A 250

A 250 4MATIC

Mercedes-AMG
A 35 4MATIC

●

●

●

●

●

●

●

●

●

●

●

●

-

Winter-Komplettäder M+S 4-fach

45,7 cm (18") Leichtmetallräder im Vielspeichen-Design
himalayagrau lackiert und glanzgedreht mit
225/45 R 18 auf 7,5 J x 18 ET 49

Die zulässige Höchstgeschwindigkeit beträgt 210 km/h.

Bei Wahl von Sommerbereifung mit Notlaufeigenschaften (R66) sind keine Notlaufeigenschaften im Winterkomplettad enthalten.

Mit Winterräder ab Werk montiert (651) oder Sommerräder ab Werk montiert (652)

Die zentrale Verwahrung bis zum ersten Kundenabruf ist im Preis enthalten. Dies gilt für maximal neun Monate.



5R4

2.201,50
1.850,00

●

●

●

●

●

●

●

●

●

●

●

●

-

Winter-Komplettäder M+S 4-fach

48,3 (19") AMG Leichtmetallräder im Vielspeichen-Design
titangrau lackiert und glanzgedreht mit
225/40 R 19 auf 7,5 J x 19 ET 49

Nicht mit Leichtmetallräder RVK

Die zulässige Höchstgeschwindigkeit beträgt 210 km/h.

Bei Wahl von Sommerbereifung mit Notlaufeigenschaften (R66) sind keine Notlaufeigenschaften im Winterkomplettad enthalten.

Mit Winterräder ab Werk montiert (651) oder Sommerräder ab Werk montiert (652)

Die zentrale Verwahrung bis zum ersten Kundenabruf ist im Preis enthalten. Dies gilt für maximal neun Monate.



8R2

2.796,50
2.350,00

●

●

●

●

●

●

●

●

●

●

●

●

-

Winter-Komplettäder M+S 4-fach

45,7 cm (18") AMG Leichtmetallräder im 5-Doppelspeichen-Design
aerodynamisch optimiert, schwarz lackiert und glanzgedreht mit
235/40 R 18 auf 8 J x 18 ET 40

Die zulässige Höchstgeschwindigkeit beträgt 240 km/h.

Mit Winterräder ab Werk montiert (651) oder Sommerräder ab Werk montiert (652)

Die zentrale Verwahrung bis zum ersten Kundenabruf ist im Preis enthalten. Dies gilt für maximal neun Monate.



8R1

2.499,00
2.100,00

-

-

-

-

-

-

-

-

-

-

-

-

●

● lieferbar gegen Mehrpreis

○ als Sonderausstattung ohne Mehrpreis lieferbar

S Serienausstattung

- nicht lieferbar

Abbildungen können Sonderausstattungen beinhalten.

Serien- und Sonderausstattung.

Exterieur Winterkomplettäder

Winter-Komplettäder M+S 4-fach

45,7 cm (18") AMG Leichtmetallräder im 5-Doppelspeichen-Design aerodynamisch optimiert, schwarz lackiert und glanzgedreht mit 225/45 R 18 auf 7,5 J x 18 ET 49

Nicht mit Leichtmetallräder RQS

Die zulässige Höchstgeschwindigkeit beträgt 210 km/h.

Bei Wahl von Sommerbereifung mit Notlaufeigenschaften (R66) sind keine Notlaufeigenschaften im Winterkomplettadrad enthalten.

Mit Winterräder ab Werk montiert (651) oder Sommerräder ab Werk montiert (652)

Die zentrale Verwahrung bis zum ersten Kundenabruf ist im Preis enthalten. Dies gilt für maximal neun Monate.



Code

8R5

Preis Euro
inkl. MwSt.
exkl. MwSt.

2.499,00
2.100,00

A 250 e	A 180 d	A 200 d	A 200 d 4MATIC	A 220 d	A 220 d 4MATIC	A 160 (nur Kompaktklasse)	A 180	A 200	A 200 4MATIC	A 250	A 250 4MATIC	Mercedes-AMG A 35 4MATIC
●	●	●	●	●	●	●	●	●	●	●	●	-
-	-	-	-	-	-	-	-	-	-	-	-	-

Winter-Komplettäder M+S 4-fach

45,7 cm (18") AMG Leichtmetallräder im 10-Speichen-Design aerodynamisch optimiert, tantalgrau lackiert und glanzgedreht mit 245/40 R 18 auf 8,5 J x 18 ET 46

Die zulässige Höchstgeschwindigkeit beträgt 210 km/h.

Mit Winterräder ab Werk montiert (651) oder Sommerräder ab Werk montiert (652)

Die zentrale Verwahrung bis zum ersten Kundenabruf ist im Preis enthalten. Dies gilt für maximal neun Monate.



8R7

2.796,50
2.350,00

Bitte beachten Sie: Je geringer bei einer bestimmten Radgröße der Querschnitt der Reifen ist, desto schlechter ist der Fahrkomfort auf schlechten Straßen. Abroll- und Dämpfungskomfort nehmen ab und die Gefahr, dass es beim Überfahren von Hindernissen zu Beschädigung von Reifen und Rädern kommt, steigt.

● lieferbar gegen Mehrpreis ○ als Sonderausstattung ohne Mehrpreis lieferbar S Serienausstattung – nicht lieferbar Abbildungen können Sonderausstattungen beinhalten.

Serien- und Sonderausstattung.

Interieur

Licht- und Sicht-Paket

Mehr Lichtquellen für Ihre gute Orientierung – und das sieht gut aus: Beispielsweise erzeugen transparente Lichtscheiben in der Dachbedieneinheit einen dreidimensionalen Kristalleffekt. Für den schnellen Blick oder zum Schminken ist der Make-up-Spiegel in der Sonnenblende beleuchtet.



Code

Preis Euro
inkl. MwSt.
exkl. MwSt.

U62

0,00
0,00

A 250 e

A 180 d

A 200 d

A 200 d 4MATIC

A 220 d

A 220 d 4MATIC

A 160
(nur Kompaktklasse)

A 180

A 200

A 200 4MATIC

A 250

A 250 4MATIC

Mercedes-AMG
A 35 4MATIC

S

S

S

S

S

S

S

S

S

S

S

S

Ambientebeleuchtung

mit 64 Farben. Inszenieren Sie das Interieur ganz nach Ihrer persönlichen Vorliebe oder aktuellen Stimmung. Aus den 64 Farben der Ambientebeleuchtung entstehen faszinierende Farbwelten, beispielsweise in den beleuchteten Lüftungsdüsen, Türen oder der Instrumententafel.

Die Beleuchtung oberhalb des Zierteils, übergehend in die Türen, erhalten Sie nur mit Zierelemente Aluminium mit Linienschliff (H45), Zierelemente Aluminium mit Längsschliff (H44), Zierelemente Aluminium AMG Design schwarz/silber (H95), Zierelemente Carbonoptik (H59), Zierelemente Carbonoptik dunkel (H55), Zierelemente Holz Linde schwarz offenporig (H15) und Zierelemente Holz Walnuss linestructure braun offenporig (H23).

Nur mit Style (P27), Progressive (P59) oder AMG Line (950)



877

351,05
295,00

●

●

●

●

●

●

●

●

●

●

●

●

Sitze

Sitzlehnen im Fond klappbar

Ihr kompaktes Fahrzeug verwandelt sich kurzerhand in einen Mini-Transporter. Für Ihre Einkaufstour oder den Wochenendausflug teilen sich die Fondlehnen im Verhältnis von 40:20:40. Doppelt praktisch: Wenn Sie nur das mittlere Segment für längere Gegenstände umklappen, bleiben die beiden äußeren Sitzplätze uneingeschränkt nutzbar. Sie haben erstaunliche Transportmöglichkeiten. Komplett umgeklappte Lehnen verwandeln den Fond in eine große Ladefläche und vergrößern das Volumen deutlich.

Nur mit Style (P27), Progressive (P59) oder AMG Line (950)



287

0,00
0,00

○

○

○

○

○

○

○

○

○

○

○

S

4-Wege-Lordosenstütze

Für Ihre ergonomische Sitzhaltung und entspannte Rückenmuskulatur. Die 4-Wege-Lordosenstütze ist ein kleines Detail mit großer Wirkung. Sie passt die Sitzkontur an Ihre Lendenwirbelsäule an und gibt ihr Halt. Vier Einstellungen sind möglich: höher, tiefer, schwächer oder stärker.

Nur mit Sitzkomfort-Paket (U59)

Nicht mit Multikontursitz-Paket (409) oder AMG Performance Sitze (555)



U22

249,90
210,00

●

●

●

●

●

●

●

●

●

●

●

●

Sitzkomfort-Paket

Das Sitzkomfort-Paket mit seinen vielen Verstellmöglichkeiten, bietet Ihnen die optimale Sitzposition. Alle Fahrer finden Ihre persönliche und ergonomische Einstellung. Eine besondere Wertschätzung insbesondere für großgewachsene Fahrer: das verlängerbare Sitzkissen. Es verlängert die Auflagefläche für die Oberschenkel um bis zu sechs Zentimeter.

Die Sitzkissentieffenverstellung des Beifahrersitzes ist nur mit elektrisch verstellbarem Sitz erhältlich

Enthalten in Style (P27), Progressive (P59) und AMG Line (950)

Nicht mit Vordersitze mechanisch einstellbar (7U1)

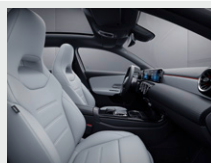

U59

0,00
0,00

○

○

○

○

○

○

○

○

○

○

○

S

● lieferbar gegen Mehrpreis

○ als Sonderausstattung ohne Mehrpreis lieferbar

S Serienausstattung

– nicht lieferbar

Abbildungen können Sonderausstattungen beinhalten.

Serien- und Sonderausstattung.

Interieur Sitze

	Code	Preis Euro inkl. MwSt. exkl. MwSt.	A 250 e	A 180 d	A 200 d	A 200 d 4MATIC	A 220 d	A 220 d 4MATIC	A 160 (nur Kompaktklasse)	A 180	A 200	A 200 4MATIC	A 250	A 250 4MATIC	Mercedes-AMG A 35 4MATIC
Sitzheizung für Fahrer und Beifahrer Wohlige Wärme und somit hoher Sitz- und Reisekomfort. Bei kühlerem Wetter oder nach Ihrem persönlichen Wunsch bringt die Sitzheizung die Sitzflächen und -lehnen schnell auf angenehme Temperatur. Die Intensität lässt sich in drei Stufen anwählen. Intelligent und komfortabel: Die Sitzheizung schaltet sich automatisch zurück. Enthalten in Business-Paket (DB3) Nicht mit Sitzklimatisierung für Fahrer und Beifahrer (401)	873	380,80 320,00	●	●	●	●	●	●	●	●	●	●	●	●	●
Sitzklimatisierung für Fahrer und Beifahrer Die Sitzklimatisierung belüftet die Vordersitze, kühlt sie ab und reguliert so auch die Feuchtigkeit. Bei kühlerem Wetter bringt die Sitzheizung die Sitzflächen und -lehnen schnell auf eine wohlige Temperatur. Auf dieses angenehme Sitzklima möchten Sie nicht mehr verzichten. Nicht mit Polster 001, 311, 321, 371, 372, 381, 611, 621, 651 oder Sitzheizung für Fahrer und Beifahrer (873)	401	1.094,80 920,00	●	●	●	●	●	●	●	●	●	●	●	●	●
Mit Business-Paket (DB3)		749,70 630,00	●	●	●	●	●	●	●	●	●	●	●	●	-
Mit AMG Performance-Sitz-Paket High End (PBZ)		749,70 630,00	-	-	-	-	-	-	-	-	-	-	-	-	●
Fahrersitz elektrisch einstellbar mit Memory-Funktion Die Memory-Funktion speichert die für Sie ideale Position des Fahrersitzes, der Außenspiegel und des Head-up-Displays. Bis zu drei Personen finden so auf Knopfdruck sofort ihr passendes Umfeld – das macht Fahrerwechsel unkompliziert und komfortabel. Dabei können Sie den Sitz ganz einfach elektrisch und stufenlos nachjustieren. Nur mit 4-Wege-Lordosenstütze (U22) oder Multikontursitz-Paket (409) Nicht mit Vordersitze mechanisch einstellbar (7U1) In Verbindung mit Multikontursitz-Paket (409) nicht mit AMG Line (950) Momentan nur für Mercedes-AMG A 35 4MATIC verfügbar	275	410,55 345,00	●	●	●	●	●	●	●	●	●	●	●	●	●

● lieferbar gegen Mehrpreis

○ als Sonderausstattung ohne Mehrpreis lieferbar

S Serienausstattung

- nicht lieferbar

Abbildungen können Sonderausstattungen beinhalten.

Serien- und Sonderausstattung.

Interieur Sitze

Vordersitz rechts elektrisch verstellbar mit Memory-Funktion

Die Memory-Funktion merkt sich für Ihre Beifahrer die ideale Sitzposition. Bis zu drei Personen finden so auf Knopfdruck sofort ihr passendes Umfeld – das macht Wechsel unkompliziert und komfortabel. Dabei können Ihre Beifahrer den Sitz ganz einfach elektrisch und stufenlos nachjustieren.

Nur mit Fahrersitz elektrisch einstellbar mit Memory-Funktion (275)

Nicht mit Vordersitze mechanisch einstellbar (7U1)

Momentan nur für Mercedes-AMG A 35 4MATIC verfügbar



Code Preis Euro
inkl. MwSt.
exkl. MwSt.

242 339,15
285,00

Multikontursitz-Paket

Das Multikontursitz-Paket passt den Sitz mit mehr oder weniger Luft in den Seitenwangen wie einen Maßanzug an. Wenn Sie die Lehnen besonders eng führen, verbessert das den Seitenhalt für sportliche Fahrmanöver. Aufblasbare Kammern erzeugen wiederum einen Massageeffekt im Lordose-Bereich. Ihr Rücken erfährt die verdiente Wertschätzung.

Nur mit Komfortsitze (7U2)

Nicht mit AMG Line (950), Sportsitze (7U4), 4-Wege-Lordosenstütze (U22) oder Ledernachbildung ARTICO/Stoff Bertrix schwarz (311), Ledernachbildung ARTICO/Stoff Fléron schwarz (321), Ledernachbildung ARTICO/Stoff Bertrix zweifarbig schwarz/nevagrau (371), Ledernachbildung ARTICO/Stoff Bertrix indigoblau/schwarz (372) oder Ledernachbildung ARTICO/Stoff Fléron zweifarbig schwarz/bahia Braun (381)

Für Mercedes-AMG: Enthalten in AMG Performance-Sitz-Paket Advanced (PBV) oder AMG Performance-Sitz-Paket High End (PBZ)

409 702,10
590,00

Fußraum

Einstiegsleisten mit „Mercedes-Benz“ Schriftzug

Bei jedem Öffnen der Türen unterstreichen hochwertige Aluminium-Leisten mit „Mercedes-Benz“-Schriftzug das edle Ambiente Ihres Fahrzeugs.

Für Mercedes-AMG: Einstiegsleisten mit „AMG“ Schriftzug

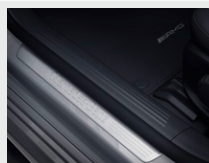

0,00
0,00

Einstiegsleisten mit „Mercedes-Benz“ Schriftzug, beleuchtet und mit Wechselcover

Selbst der Ein- oder Ausstieg wird zum Erlebnis. Dafür sind die hochwertigen Edelstahl-Leisten mit einem „Mercedes-Benz“ Schriftzug beleuchtet. Dank der auswechselbaren Cover können Sie die Einstiegsleisten gegen weitere attraktive Original-Teile von Mercedes-Benz oder Mercedes-AMG tauschen.

Für Mercedes-AMG: Einstiegsleisten mit „AMG“ Schriftzug, beleuchtet und mit Wechselcover



U45 202,30
170,00

	A 250 e	A 180 d	A 200 d	A 200 d 4MATIC	A 220 d	A 220 d 4MATIC	A 160 (nur Kompaktlimousine)	A 180	A 200	A 200 4MATIC	A 250	A 250 4MATIC	Mercedes-AMG A 35 4MATIC
Vordersitz rechts elektrisch verstellbar mit Memory-Funktion	●	●	●	●	●	●	●	●	●	●	●	●	●
Multikontursitz-Paket	●	●	●	●	●	●	●	●	●	●	●	●	○
Einstiegsleisten mit „Mercedes-Benz“ Schriftzug	S	S	S	S	S	S	S	S	S	S	S	S	S
Einstiegsleisten mit „Mercedes-Benz“ Schriftzug, beleuchtet und mit Wechselcover	●	●	●	●	●	●	●	●	●	●	●	●	●

Serien- und Sonderausstattung.

Interieur Fußraum

Fußmatten Velours

Die Fußmatten in hochwertigem Velours werten Ihr Interieur auf. Sie sind schwarz ausgeführt und haben eine elegante Ziernaht in der jeweiligen Ausstattungsfarbe. Selbstverständlich haben sie auch einen ganz praktischen Nutzen. Sie schützen den Fußraum vor Verschmutzungen und lassen sich im Handumdrehen herausnehmen, saugen oder reinigen.

Nicht mit AMG Line (950)



Code

Preis Euro
inkl. MwSt.
exkl. MwSt.

U12

0,00
0,00

AMG Fußmatten

Die AMG Fußmatten ergänzen den sportlichen Gesamteindruck Ihres Fahrzeugs. Sie sind in strapazierfähigem schwarzem Velours ausgeführt und natürlich schützen sie den Fußraum vor Verschmutzungen und lassen sich einfach reinigen.

Nur mit AMG Line (950)

Nicht mit Fußmatten Velours (U12)



U26

0,00
0,00

Klimatisierung

Klimatisierungsautomatik THERMATIC

Die Klimatisierungsautomatik THERMATIC regelt die von Ihnen eingestellte Wunschtemperatur. Unabhängig von Jahreszeit und Außentemperatur fühlen Sie sich im Fahrzeug jederzeit wohl. So bleiben Sie auch bei hochsommerlichen Bedingungen immer konzentriert.



580

0,00
0,00

Klimatisierungsautomatik THERMOTRONIC

Die THERMOTRONIC regelt die individuelle Temperatur in zwei Zonen. So können Sie und Ihr Beifahrer getrennt voneinander das Wunschklima einstellen. Sie müssen dabei nie nachregulieren. Denn die feinfühligsten Sensoren registrieren auch veränderte Bedingungen wie die Sonneneinstrahlung.



581

606,90
510,00

Standheizung

Einsteigen, wohlfühlen und sicher losfahren. Die Standheizung mit Standlüftung bringt Ihren Fahrzeug-Innenraum an kalten und an heißen Tagen schnell und effizient auf eine angenehme Temperatur. Im Winter profitieren Sie zudem von eisfreien Scheiben und bei feuchter Witterung genießen Sie konstant freie Sicht ohne erneutes Beschlagen.



228

1.309,00
1.100,00

	A 250 e	A 180 d	A 200 d	A 200 d 4MATIC	A 220 d	A 220 d 4MATIC	A 160 (nur Kompaktklasse)	A 180	A 200	A 200 4MATIC	A 250	A 250 4MATIC	Mercedes-AMG A 35 4MATIC
Fußmatten Velours (U12)	S	S	S	S	S	S	S	S	S	S	S	S	-
AMG Fußmatten (U26)	○	○	○	○	○	○	○	○	○	○	○	○	S
Klimatisierungsautomatik THERMATIC (580)	S	S	S	S	S	S	S	S	S	S	S	S	S
Klimatisierungsautomatik THERMOTRONIC (581)	●	●	●	●	●	●	●	●	●	●	●	●	●
Standheizung (228)	-	●	●	●	●	●	●	●	●	●	●	●	●

Serien- und Sonderausstattung.

Interieur Ablagen

Doppelcupholder
Sie haben Ihr erfrischendes oder wärmendes Getränk stets griffbereit. Das macht der Doppelcupholder im vorderen Bereich der Mittelkonsole möglich. Befestigen Sie dort sicher zwei Flaschen oder Becher. Und wenn Sie den Doppelcupholder herausnehmen, erweitern Sie das Interieur um eine große Ablagefläche.



Code
Preis Euro
inkl. MwSt.
exkl. MwSt.

310
0,00
0,00

Ablagefach in Mittelkonsole mit Rollo
Das Rollo für das Ablagefach in der Mittelkonsole bietet Ihnen einen eleganten Sichtschutz aus hochwertigem Material. Das sieht gut aus, das Interieur wirkt noch aufgeräumter, alles Wichtige ist griffbereit. In die praktische Ablage passen typische Alltagsgegenstände wie das Smartphone, die Brieftasche oder verschiedene Schlüssel.



73B
41,65
35,00

Nur mit 7G-DCT (429) oder 8G-DCT (426)

Armlehne im Fond
Mit der Armlehne im Fond bieten Sie Ihren Passagieren eine besonders entspannte Sitzposition. Deren Reisekomfort steigern auch die zwei integrierten Cupholder für Getränke.



400
196,35
165,00

Nur mit Style (P27), Progressive (P59) oder AMG Line (950)

Koffer- und Laderaum

Trennnetz zur Gepäckraumabtrennung und Insassenschutz
Diese Ausstattung kann Sie vor nicht ausreichend fixierten Gegenständen im Gepäckraum schützen. Das Trennnetz ist dabei sehr einfach zu handhaben. Sie können es mit wenigen Griffen anbringen beziehungsweise wieder abmontieren.

Nur für A-Klasse Kompaktlimousine

U40
178,50
150,00

Laderaum-Paket
Transportieren Sie Alltags- und Freizeitgegenstände noch praktischer und sicherer. Das Laderaum-Paket kombiniert dazu zusätzliche Verstaumöglichkeiten wie die 12-V-Steckdose. Ihr Auto gewinnt an Variabilität und wird zur Mini-Stromtankstelle. Es versorgt zum Beispiel Ihre Kühltasche für den Einkauf oder den Strandbesuch.

Enthält 12-V-Steckdose, Cargostellung der Fondlehne (nur für A-Klasse Kompaktlimousine, nicht für A 250 e),

Netz seitlich links und rechts, Wendematte

Nur mit Line Style (P27), Line Progressive (P59) oder AMG Line (950)







942
178,50
150,00

A 250 e	A 180 d	A 200 d	A 200 d 4MATIC	A 220 d	A 220 d 4MATIC	A 160 (nur Kompaktlimousine)	A 180	A 200	A 200 4MATIC	A 250	A 250 4MATIC	Mercedes-AMG A 35 4MATIC
S	S	S	S	S	S	S	S	S	S	S	S	S
●	●	●	●	●	●	-	●	●	●	●	●	●
●	●	●	●	●	●	●	●	●	●	●	●	●
●	●	●	●	●	●	●	●	●	●	●	●	●

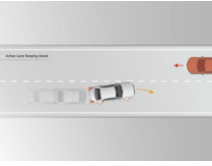
Serien- und Sonderausstattung.

Sicherheit und Assistenzsysteme

	Code	Preis Euro inkl. MwSt. exkl. MwSt.	A 250 e	A 180 d	A 200 d	A 200 d 4MATIC	A 220 d	A 220 d 4MATIC	A 160 (nur Kompaktklasse)	A 180	A 200	A 200 4MATIC	A 250	A 250 4MATIC	Mercedes-AMG A 35 4MATIC
Aktiver Brems-Assistent Der Aktive Brems-Assistent ist ständig für Sie aufmerksam und kann helfen, schwere Unfälle aufgrund zu geringen Abstands oder Unaufmerksamkeit zu vermeiden. Das System warnt dann optisch und akustisch vor einer drohenden Kollision. Wenn Sie anschließend zu schwach bremsen, bietet es Ihnen die situationsgerechte Bremskraftunterstützung. Nicht mit Fahrassistentz-Paket (PAY)	258	0,00 0,00	S	S	S	S	S	S	S	S	S	S	S	S	S
															
Aktiver Spurhalte-Assistent Falls Sie unbeabsichtigt eine gestrichelte oder durchgezogene Linie überfahren, kann Sie das System per Lenkradvibration warnen. Bei einer durchgezogenen Linie oder wenn die Spur hinter einer gestrichelten Linie als belegt erkannt wurde, kann der Assistent zusätzlich per einseitiger Bremsung eingreifen. Nicht mit Fahrassistentz-Paket (PAY)	243	0,00 0,00	S	S	S	S	S	S	S	S	S	S	S	S	S
															
Geschwindigkeitslimit-Assistent Der Geschwindigkeitslimit-Assistent macht es Ihnen leicht, die Vorgaben einzuhalten und unnötige Strafzettel zu vermeiden. Das System zeigt an, was erlaubt ist: Es kann über die Kamera das aktuelle Tempolimit erkennen und im Kombiinstrument darstellen. Auch beschränkende Zusatzzeichen bei speziellen Wettersituationen wie Nässe werden erfasst. Nicht mit Verkehrszeichen-Assistent (513) oder MBUX High-End-Paket (DN2)	504	0,00 0,00	S	S	S	S	S	S	S	S	S	S	S	S	S
															
Airbags für Fahrer und Beifahrer, Kneebag für Fahrer, Windowbags und Sidebags für Fahrer und Beifahrer (kombinierter Thorax-/Pelvisbag).		0,00 0,00	S	S	S	S	S	S	S	S	S	S	S	S	S
Automatische Beifahrerairbag-Abschaltung Das System deaktiviert den Beifahrerairbag automatisch, sobald es einen rückwärtsgerichteten Kindersitz erkennt oder registriert, dass der Beifahrersitz unbelegt ist. Ein Transponder im Kindersitz ist nicht notwendig. Wird erkannt, dass ein Erwachsener Platz nimmt, wird der Airbag automatisch aktiviert und das Risiko von Fehlbedienungen verringert.	U10	0,00 0,00	S	S	S	S	S	S	S	S	S	S	S	S	S
															
Warnweste für Fahrer Für Ihre Sicherheit bei einer Panne sollten Sie außerhalb des Fahrzeugs unbedingt eine Warnweste tragen. Damit andere Verkehrsteilnehmer Sie auch in der Dunkelheit oder schlechten Sichtverhältnissen frühzeitig erkennen können. Aus diesem Grund sind die Warnwesten von Mercedes-Benz in Gelb gehalten und haben je zwei auffällige Leucht-Querstreifen.	70B	0,00 0,00	S	S	S	S	S	S	S	S	S	S	S	S	S
															

Serien- und Sonderausstattung.

Sicherheit und Assistenzsysteme

Sidebags im Fond

Die Seitenairbags im Fond schützen den Brustbereich auf den äußeren Fondsitzen bei einem schweren Seitenaufprall. Damit verfügen Sie gemeinsam mit den serienmäßigen Windowbags über das bestmögliche Sicherheitspotenzial, um Verletzungen zu vermindern beziehungsweise abzumildern. Dazu schieben sich die Luftpolster zwischen Türseite und Passagier.

Nur mit Style (P27), Progressive (P59) oder AMG Line (950)



Code

293

Preis Euro
inkl. MwSt.
exkl. MwSt.

446,25
375,00

A 250 e

A 180 d

A 200 d

A 200 d 4MATIC

A 220 d

A 220 d 4MATIC

A 160
(nur Kompaktklassifizierung)

A 180

A 200

A 200 4MATIC

A 250

A 250 4MATIC

Mercedes-AMG
A 35 4MATIC

●

●

●

●

●

●

●

●

●

●

●

●

Totwinkel-Assistent

Der Totwinkel-Assistent behält für Sie den Überblick bei Spurwechseln und kann Objekte im toten Winkel des Fahrzeugs erkennen. Das kann Kollisionen etwa auf mehrspurigen Stadtstraßen oder der Autobahn verhindern. Im Stand für weitere drei Minuten: Stellt der Assistent Zweiräder oder Fußgänger im Gefahrenbereich fest, warnt er optisch und akustisch.

Nur mit Fahrersitz elektrisch einstellbar mit Memory-Funktion (275) oder Spiegel-Paket (P49)

Nicht mit Fahrassistenz-Paket (PAY)

Momentan nur für Mercedes-AMG A 35 4MATIC verfügbar.



234

535,50
450,00

●

●

●

●

●

●

●

●

●

●

●

Fahrassistenz-Paket

bestehend aus Aktiver Abstands-Assistent DISTRONIC, Aktiver Lenk-Assistent, Aktiver Brems-Assistent, Ausweich-Lenk-Assistent, Aktiver Spurhalte-Assistent und Aktiver Totwinkel-Assistent.

Begeben Sie sich auf den Weg zum autonomen Fahren: Modernste Systeme unterstützen Sie situationsgerecht bei Geschwindigkeitsanpassung, Lenken und Kollisionsgefahr. Das Unfallrisiko sinkt – Passagiere und Verkehrsteilnehmer werden effektiv geschützt. So erreichen Sie Ihr Ziel entspannt und sicher.

Bitte beachten Sie die folgenden Ausstattungsabhängigkeiten für Bestandteile und Funktionen des Fahrassistenz-Pakets: Festplatten-Navigation (365) erforderlich für: Streckenbasierte Geschwindigkeits-Anpassung und Aktiver Geschwindigkeitslimit-Assistent.

Aktiver Park-Assistent mit PARKTRONIC (235) zusätzlich erforderlich für: Erweitertes automatisches Wiederanfahren auf Autobahnen des Aktiven Abstands-Assistenten DISTRONIC.

Nur mit 7G-DCT (429) oder 8G-DCT (426) sowie MBUX Advanced-Paket (DN1), MBUX High-End Paket (DN2) oder Business-Paket (DB3), Fahrersitz elektrisch einstellbar mit Memory Funktion (275) oder Spiegel-Paket (P49)

Nicht mit Multifunktions-Sportlenkrad (L3A)

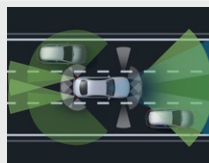

PAY

1.439,90
1.210,00

●

●

●

●

●

-

●

●

●

●

●

Feuerlöscher

Bekämpfen Sie einen möglichen Brand schnell und effizient. Dazu befindet sich der Feuerlöscher in direkter Griffweite unter dem Fahrersitz.



682

130,90
110,00

●

●

●

●

●

●

●

●

●

●

●

Serien- und Sonderausstattung.

Parken und Rangieren

Park-Paket mit Rückfahrkamera

Mit diesem Paket meistern Sie das Parken und Rückwärtsrangieren gelassen. Dank Rückfahrkamera sehen Sie, wie das Umfeld hinter Ihrem Fahrzeug aussieht. Auf Wunsch unterstützt Sie der Aktive Park-Assistent mit PARKTRONIC bei der Parkplatzsuche sowie beim Ein- und Ausparkvorgang bei geeigneten Querparklücken.

Nicht mit Park-Paket mit 360°-Kamera (P47)

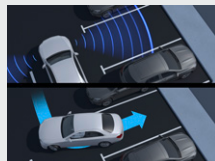

Mit Business-Paket (DB3)

Rückfahrkamera

Die Rückfahrkamera bietet Ihnen mehr Übersicht und Komfort beim Rangieren. Das rechnet sich auch, denn Sie können mit Leichtigkeit teure Schäden vermeiden. Dabei zeigt das Display des Multimediasystems als Live-Bild, was hinter Ihnen passiert. Beim Rückwärtsfahren weist das System den Weg, indem es den Fahrweg grafisch durch Hilfslinien einblendet.

Enthalten in Park-Paket mit Rückfahrkamera (P44)

Nicht mit Park-Paket mit 360°-Kamera (P47)

Park-Paket mit 360°-Kamera

Entspannt und komfortabel Parken und Rangieren: Die 360°-Kamera liefert Ihnen eine Rundumsicht samt Vogelperspektive. So meistern Sie auch enge, verwinkelte oder unübersichtliche Parksituationen souverän. Der Aktive Park-Assistent mit PARKTRONIC unterstützt Sie bei der Parkplatzsuche sowie beim Ein- und Ausparkvorgang bei geeigneten Querparklücken.

Nur mit Style (P27), Progressive (P59) oder AMG Line (950) und Fahrassistenz-Paket (PAY) oder Totwinkel-Assistent (234) sowie Spiegel-Paket (P49)

Nicht mit Park-Paket mit Rückfahrkamera (P44) oder Rückfahrkamera (218)



Mit Business-Paket (DB3)

Aktiver Park-Assistent mit PARKTRONIC

Der Aktive Park-Assistent mit PARKTRONIC verleiht Ihnen souveräne Gelassenheit beim Parken: Das System kann geeignete Parkplätze erkennen und assistiert beim Vorwärts- sowie Rückwärts-Einparken in Querparklücken, indem es Ihnen das Lenken abnimmt. Bei Automatikfahrzeugen unterstützt der Assistent zudem beim Gas geben, Bremsen und Gangwechseln.

Enthalten in Park-Paket mit Rückfahrkamera (P44), Park-Paket mit 360°-Kamera (P47) und Business-Paket (DB3)

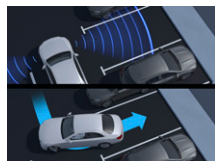

Code	Preis Euro inkl. MwSt. exkl. MwSt.	A 250 e	A 180 d	A 200 d	A 200 d 4MATIC	A 220 d	A 220 d 4MATIC	A 160 (nur Kompaktklasse)	A 180	A 200	A 200 4MATIC	A 250	A 250 4MATIC	Mercedes-AMG A 35 4MATIC
P44	1.106,70 930,00	●	●	●	●	●	●	●	●	●	●	●	●	●
	303,45 255,00	●	●	●	●	●	●	●	●	●	●	●	●	-
218	398,65 335,00	●	●	●	●	●	●	●	●	●	●	●	●	●
P47	1.594,60 1.340,00	●	●	●	●	●	●	●	●	●	●	●	●	●
	791,35 665,00	●	●	●	●	●	●	●	●	●	●	●	●	-
235	803,25 675,00	●	●	●	●	●	●	●	●	●	●	●	●	●

Serien- und Sonderausstattung.

Infotainment, Navigation und Kommunikation

Erweiterte Funktionen MBUX

Schaffen Sie eine emotionale Verbindung – aus einem Fahrzeug wird Ihr Fahrzeug. Denn die erweiterten Funktionen MBUX stellen sich voll auf Sie ein. Sagen Sie kurz „Hey Mercedes“ und die Multimediasysteme warten auf Ihre Wünsche. Persönliche Profile, Vorhersage-Funktionen sowie ein Wifi-Hotspot definieren den Begriff digitale Vernetzung völlig neu.

Die Offboard-Sprachbedienung funktioniert nur in Märkten mit Mercedes me connect nach Zustimmung der Nutzungsbedingungen.

Wifi Hotspot und Internetradio: nur in Mercedes me connect Märkten verfügbar und zusätzlicher Vertrag mit Vodafone notwendig.

Mercedes-Benz Notrufsystem

Das Mercedes-Benz Notrufsystem kann im Notfall für den entscheidenden Zeitvorteil sorgen. Über ein Kommunikationsmodul mit eigener SIM-Karte wird bei einem Unfall automatisch ein Notruf ausgelöst, der die Zeit bis zum Eintreffen von Rettungskräften verkürzen kann. Der Notruf kann auch manuell ausgelöst werden, um schnelle Hilfe zu organisieren.

In einem Notfall werden die folgenden Informationen an das Notrufzentrum übermittelt:

GPS-Positionsdaten des Fahrzeugs, Fahrtrichtung, Fahrzeugidentifikationsnummer, Contact Coding, Anzahl der Beifahrer, Manuelle/automatische Auslösung, Zeitstempel (Zeitpunkt der Auslösung), Spracheinstellung im Infotainment-system, MB Contact Coding (zur Übermittlung an das CAC/Service Call) und Antriebsart (Diesel, Benzin, Elektro usw.)

Eine Verbindung des Kunden mit öffentlichen Notfallnummern (z. B. 112) ist über das Notrufsystem nicht möglich.



Kommunikationsmodul (LTE) für die Nutzung von Mercedes me connect Diensten

Das Kommunikationsmodul mit fahrzeugfester, LTE-fähiger SIM-Karte bietet Ihnen ein Plus an Komfort und Sicherheit. Es vernetzt Sie kontinuierlich mit Ihrem Fahrzeug – und das Fahrzeug mit der Infrastruktur wie dem Mercedes-Benz-Server oder dem Internet. Dadurch können Sie Dienste wie die Live Traffic Information von Mercedes me connect nutzen.

Zur Nutzung mancher Dienste werden zusätzliche Sonderausstattungen benötigt. Weitere Informationen über die Dienste-Inhalte, Dienste-Laufzeiten, Nutzungsbedingungen und die Aktivierung der einzelnen Dienste sind unter www.mercedes.me oder bei jedem teilnehmenden Mercedes-Benz Händler erhältlich. Die Geschwindigkeit der Daten-Verbindung variiert in Abhängigkeit von der Netzabdeckung am Standort des Fahrzeugs.

Vorübergehend kann es bei bestimmten Fahrzeugen aufgrund von Lieferengpässen zur temporär eingeschränkten Verfügbarkeit des Kommunikationsmoduls (LTE) kommen. Betroffen sind insbesondere die Mercedes me connect Dienste einschließlich des Notrufsystems (eCall). Fortlaufend aktualisierte Informationen gibt es bei den Mercedes-Benz Händlern.



Digitales Radio

Digitalradio bietet Ihnen noch mehr Information und Entertainment durch deutlich mehr Programme. Wählen Sie Ihre persönlichen Lieblassender. Gleichzeitig steigert der klare, rauschfreie Empfang den Hörgenuss.

Digitale Sendeverfahren sind noch nicht flächendeckend eingeführt. Bei Bedarf schaltet das Digitalradio automatisch auf analogen Empfang (FM-UKW) um.



	Code	Preis Euro inkl. MwSt. exkl. MwSt.	A 250 e	A 180 d	A 200 d	A 200 d 4MATIC	A 220 d	A 220 d 4MATIC	A 160 (nur Kompaktklasse)	A 180	A 200	A 200 4MATIC	A 250	A 250 4MATIC	Mercedes-AMG A 35 4MATIC
Erweiterte Funktionen MBUX Schaffen Sie eine emotionale Verbindung – aus einem Fahrzeug wird Ihr Fahrzeug. Denn die erweiterten Funktionen MBUX stellen sich voll auf Sie ein. Sagen Sie kurz „Hey Mercedes“ und die Multimediasysteme warten auf Ihre Wünsche. Persönliche Profile, Vorhersage-Funktionen sowie ein Wifi-Hotspot definieren den Begriff digitale Vernetzung völlig neu. Die Offboard-Sprachbedienung funktioniert nur in Märkten mit Mercedes me connect nach Zustimmung der Nutzungsbedingungen. Wifi Hotspot und Internetradio: nur in Mercedes me connect Märkten verfügbar und zusätzlicher Vertrag mit Vodafone notwendig.	355	0,00 0,00	S	S	S	S	S	S	S	S	S	S	S	S	S
Mercedes-Benz Notrufsystem Das Mercedes-Benz Notrufsystem kann im Notfall für den entscheidenden Zeitvorteil sorgen. Über ein Kommunikationsmodul mit eigener SIM-Karte wird bei einem Unfall automatisch ein Notruf ausgelöst, der die Zeit bis zum Eintreffen von Rettungskräften verkürzen kann. Der Notruf kann auch manuell ausgelöst werden, um schnelle Hilfe zu organisieren. In einem Notfall werden die folgenden Informationen an das Notrufzentrum übermittelt: GPS-Positionsdaten des Fahrzeugs, Fahrtrichtung, Fahrzeugidentifikationsnummer, Contact Coding, Anzahl der Beifahrer, Manuelle/automatische Auslösung, Zeitstempel (Zeitpunkt der Auslösung), Spracheinstellung im Infotainment-system, MB Contact Coding (zur Übermittlung an das CAC/Service Call) und Antriebsart (Diesel, Benzin, Elektro usw.) Eine Verbindung des Kunden mit öffentlichen Notfallnummern (z. B. 112) ist über das Notrufsystem nicht möglich.	351	0,00 0,00	S	S	S	S	S	S	S	S	S	S	S	S	S
Kommunikationsmodul (LTE) für die Nutzung von Mercedes me connect Diensten Das Kommunikationsmodul mit fahrzeugfester, LTE-fähiger SIM-Karte bietet Ihnen ein Plus an Komfort und Sicherheit. Es vernetzt Sie kontinuierlich mit Ihrem Fahrzeug – und das Fahrzeug mit der Infrastruktur wie dem Mercedes-Benz-Server oder dem Internet. Dadurch können Sie Dienste wie die Live Traffic Information von Mercedes me connect nutzen. Zur Nutzung mancher Dienste werden zusätzliche Sonderausstattungen benötigt. Weitere Informationen über die Dienste-Inhalte, Dienste-Laufzeiten, Nutzungsbedingungen und die Aktivierung der einzelnen Dienste sind unter www.mercedes.me oder bei jedem teilnehmenden Mercedes-Benz Händler erhältlich. Die Geschwindigkeit der Daten-Verbindung variiert in Abhängigkeit von der Netzabdeckung am Standort des Fahrzeugs. Vorübergehend kann es bei bestimmten Fahrzeugen aufgrund von Lieferengpässen zur temporär eingeschränkten Verfügbarkeit des Kommunikationsmoduls (LTE) kommen. Betroffen sind insbesondere die Mercedes me connect Dienste einschließlich des Notrufsystems (eCall). Fortlaufend aktualisierte Informationen gibt es bei den Mercedes-Benz Händlern.	362	0,00 0,00	S	S	S	S	S	S	S	S	S	S	S	S	S
Digitales Radio Digitalradio bietet Ihnen noch mehr Information und Entertainment durch deutlich mehr Programme. Wählen Sie Ihre persönlichen Lieblassender. Gleichzeitig steigert der klare, rauschfreie Empfang den Hörgenuss. Digitale Sendeverfahren sind noch nicht flächendeckend eingeführt. Bei Bedarf schaltet das Digitalradio automatisch auf analogen Empfang (FM-UKW) um.	537	0,00 0,00	S	S	S	S	S	S	S	S	S	S	S	S	S

Serien- und Sonderausstattung.

Infotainment, Navigation und Kommunikation

	Code	Preis Euro inkl. MwSt. exkl. MwSt.	A 250 e	A 180 d	A 200 d	A 200 d 4MATIC	A 220 d	A 220 d 4MATIC	A 160 (nur Kompaktklasse)	A 180	A 200	A 200 4MATIC	A 250	A 250 4MATIC	Mercedes-AMG A 35 4MATIC
Touchpad Mit dem Touchpad bedienen Sie das Display des Infotainmentsystems wie mit einem Smartphone. Verschieben oder vergrößern Sie die Inhalte ganz einfach per Einzahn-Geste. Ein haptisches Feedback begleitet jede Eingabe. Das Touchpad erkennt Ihre Handschrift für den Fall, dass Sie Adressen oder Telefonnummern eingeben möchten.	446	0,00 0,00	S	S	S	S	S	S	S	S	S	S	S	S	S
Festplatten-Navigation Sparen Sie Zeit durch eine schnelle Festplatten-Navigation mit flexiblen Eingaben über Touchbedienung oder Spracheingabe. Dabei sind die 3D-Anzeigen etwa von Sehenswürdigkeiten auch ein optischer Genuss. Das intelligente System führt sie zuverlässig an Ihr Ziel und greift dabei sowohl auf lokale sowie aktuelle Online-Informationen zurück. Live Traffic Information, Car-to-X und Online-Kartenupdates sind die ersten drei Jahre nach Erstzulassung kostenfrei und können danach über das Mercedes me Portal verlängert werden. Nur mit MBUX Advanced-Paket (DN1), MBUX High-End-Paket (DN2) oder Business-Paket (DB3)	365	0,00 0,00	○	○	○	○	○	○	○	○	○	○	○	○	○
Vorrüstung für Live Traffic Information Kommen Sie stressfrei, auf dem besten Weg und schneller an Ihr Ziel. Live Traffic Information empfängt in Echtzeit präzisere und aktuellere Verkehrsdaten als übliche Systeme und optimiert die dynamische Routenführung. Ob in der Rushhour oder auf Reisen: Sie können auf viele Situationen reagieren und Staus sowie Stop-and-go-Verkehr einfach umfahren. Die Laufzeit beginnt bei Aktivierung innerhalb von einem Jahr. Für die Nutzung des Dienstes Live Traffic Information ist eine Registrierung im Mercedes me Portal sowie die Zustimmung zu den Nutzungsbedingungen für die Mercedes me connect Dienste notwendig. Zusätzlich muss das Fahrzeug mit dem Benutzer-Account verknüpft werden. Danach ist Live Traffic Information bis zu 3 Jahre kostenfrei nutzbar und kann im Anschluss kostenpflichtig verlängert werden. Nur mit MBUX Advanced-Paket (DN1), MBUX High-End-Paket (DN2) oder Business-Paket (DB3)	367	0,00 0,00	○	○	○	○	○	○	○	○	○	○	○	○	○
Media-Display Das hochauflösende Media-Display vernetzt Sie im Großformat (10,25") mit dem Auto. Es reagiert berührungssensitiv auf Ihre Eingaben. Dabei erleichtern Symbole die Bedienung und erhöhen die Konzentration. Ästhetischer Hochgenuss: Wenn sich das Media-Display mit dem vergrößerten Instrumenten-Display verbindet, entsteht ein Widescreen-Cockpit. Nur mit MBUX High-End-Paket (DN2)	859	0,00 0,00	○	○	○	○	○	○	○	○	○	○	○	○	S
MBUX Augmented Reality für Navigation Damit Sie sich in komplexen Verkehrssituationen zurechtfinden, vernetzt MBUX Augmented Reality für Navigation die virtuelle Welt mit der realen. Die Technik blendet grafische Navigations- und Verkehrshinweise in Live-Bilder ein. Sie können schnell, sicher und stressfrei ans Ziel kommen. Nur mit MBUX High-End-Paket (DN2) Momentan nicht als Bestandteil vom MBUX High-End-Paket (DN2) lieferbar.	U19	0,00 0,00	○	○	○	○	○	○	○	○	○	○	○	○	○

● lieferbar gegen Mehrpreis

○ als Sonderausstattung ohne Mehrpreis lieferbar

S Serienausstattung

– nicht lieferbar

Abbildungen können Sonderausstattungen beinhalten.

Serien- und Sonderausstattung.

Infotainment, Navigation und Kommunikation

	Code	Preis Euro inkl. MwSt. exkl. MwSt.	A 250 e	A 180 d	A 200 d	A 200 d 4MATIC	A 220 d	A 220 d 4MATIC	A 160 (nur Kompaktklasse)	A 180	A 200	A 200 4MATIC	A 250	A 250 4MATIC	Mercedes-AMG A 35 4MATIC
<p>Konnektivitäts-Paket Navigation</p> <p>Diese Kombination von Mercedes me connect Diensten und der Festplatten-Navigation macht Ihnen den Alltag einfacher. So finden Sie immer den richtigen Weg und sind bestens informiert.</p> <p>Bei diesen Diensten handelt es sich um eine kostenlose Dreingabe. Für die Nutzung der Dienste ist eine Registrierung im Mercedes me Portal sowie die Zustimmung zu den Nutzungsbedingungen für die Mercedes me connect Dienste notwendig. Zusätzlich muss das Fahrzeug mit dem Benutzerkonto verknüpft werden. Die Dienste sind ab Aktivierung für die genannte Laufzeit kostenfrei nutzbar und können dann im Anschluss kostenpflichtig verlängert werden. Die Aktivierung ist innerhalb von einem Jahr ab Erstzulassung möglich.</p> <p>Nur mit MBUX Advanced-Paket (DN1), MBUX High-End-Paket (DN2) oder Business-Paket (DB3)</p> <p>Enthält Navigationsdienste (01U) und Festplatten-Navigation (365)</p>	PBF	0,00 0,00	<input type="radio"/>	<input type="radio"/>	<input type="radio"/>	<input type="radio"/>	<input type="radio"/>	<input type="radio"/>	<input type="radio"/>	<input type="radio"/>	<input type="radio"/>	<input type="radio"/>	<input type="radio"/>	<input type="radio"/>	<input type="radio"/>
<p>Vorrüstung für Navigationsdienste</p> <p>Wo auch immer Sie hinfahren, Sie sind bestens informiert. Ihr Fahrzeug beantwortet Ihnen Fragen zu Ihrer Reise. Sie erfahren die Anzahl aktuell verfügbarer Parkplätze oder das aktuelle Wetter. Damit gelingt Ihnen die Reiseplanung noch leichter.</p> <p>Nur mit Vorrüstung für Konnektivitäts-Paket Navigation (PBF)</p> <p>Die erweiterten Navigationsdienste sind ab Aktivierung drei Jahre kostenfrei nutzbar.</p>	01U	0,00 0,00	<input type="radio"/>	<input type="radio"/>	<input type="radio"/>	<input type="radio"/>	<input type="radio"/>	<input type="radio"/>	<input type="radio"/>	<input type="radio"/>	<input type="radio"/>	<input type="radio"/>	<input type="radio"/>	<input type="radio"/>	<input type="radio"/>
<p>Volldigitales Instrumenten-Display</p> <p>Sie erleben die komplette Bandbreite der digitalen Anzeigemöglichkeiten. Das großformatige, hochauflösende 10,25"-Display konfigurieren Sie individuell – etwa klassisch mit Tacho links und Drehzahlmesser rechts.</p> <p>Nur mit MBUX High-End-Paket (DN2)</p>	458	0,00 0,00	<input type="radio"/>	<input type="radio"/>	<input type="radio"/>	<input type="radio"/>	<input type="radio"/>	<input type="radio"/>	<input type="radio"/>	<input type="radio"/>	<input type="radio"/>	<input type="radio"/>	<input type="radio"/>	<input type="radio"/>	<input checked="" type="radio"/>
<p>Verkehrszeichen-Assistent</p> <p>Kamera und Navigationsdaten haben die gültige Geschwindigkeit immer im Blick – so behalten Sie auch im Schilderwald die Orientierung über das aktuell gültige Tempolimit. Weil das System Sie permanent informiert, sinkt das Risiko von Übertretungen. Das ist nicht nur komfortabel, sondern erhöht auch die Sicherheit im täglichen Straßenverkehr.</p> <p>Der Verkehrszeichen-Assistent und einzelne Funktionen sind nicht in allen Ländern verfügbar. Die optische und akustische Warnung von falscher Einfahrt bei entsprechender Beschilderung ist vorerst nur in Deutschland verfügbar.</p> <p>Nur mit in MBUX Advanced-Paket (DN1), MBUX High-End-Paket (DN2) oder Business-Paket (DB3)</p> <p>Nicht mit Geschwindigkeitslimit-Assistent (504)</p>	513	0,00 0,00	<input type="radio"/>	<input type="radio"/>	<input type="radio"/>	<input type="radio"/>	<input type="radio"/>	<input type="radio"/>	<input type="radio"/>	<input type="radio"/>	<input type="radio"/>	<input type="radio"/>	<input type="radio"/>	<input type="radio"/>	<input type="radio"/>



Serien- und Sonderausstattung.

Infotainment, Navigation und Kommunikation

MBUX Advanced-Paket

bestehend aus: Festplatten-Navigation (365), Smartphone Integration (14U), Verkehrszeichen-Assistent (513), Vorrüstung für digitale Schlüsselübergabe (20U) und Konnektivitäts-Paket Navigation (PBF).

Sparen Sie Zeit durch eine schnelle Festplatten-Navigation mit flexiblen Eingaben über Touchbedienung oder Spracheingabe. Die Smartphone-Integration verschmilzt das Mobiltelefon via Apple CarPlay® und Android Auto® mit dem Mediasystem. Damit haben Sie komfortabel Zugriff auf die wichtigsten Anwendungen Ihres Smartphones. Wo auch immer Sie hinfahren, Sie sind bestens informiert. Ihr Fahrzeug beantwortet Ihnen Fragen zu Ihrer Reise. Sie erfahren aktuelle Tankstellenpreise am Reiseziel, die Anzahl aktuell verfügbarer Parkplätze oder das aktuelle Wetter.

Enthalten in Business-Paket (DB3)



Code	Preis Euro inkl. MwSt. exkl. MwSt.	A 250 e	A 180 d	A 200 d	A 200 d 4MATIC	A 220 d	A 220 d 4MATIC	A 160 (nur Kompaktklasse)	A 180	A 200	A 200 4MATIC	A 250	A 250 4MATIC	Mercedes-AMG A 35 4MATIC
------	--	---------	---------	---------	----------------	---------	----------------	------------------------------	-------	-------	--------------	-------	--------------	-----------------------------

DN1	1.541,05 1.295,00	●	●	●	●	●	●	●	●	●	●	●	●	-
-----	----------------------	---	---	---	---	---	---	---	---	---	---	---	---	---

Serien- und Sonderausstattung.

Infotainment, Navigation und Kommunikation

MBUX High-End-Paket

bestehend aus: Festplatten-Navigation (365), Smartphone Integration (14U), Kabelloses Ladesystem für mobile Endgeräte (897), Vorrüstung für digitale Schlüsselübergabe (20U), Konnektivitäts-Paket Navigation (PBF), Media-Display (859), Volldigitales Instrumenten-Display (458), MBUX Augmented Reality für Navigation (U19)* und Verkehrszeichen-Assistent (513).

Sie erleben zusätzlich zu den Bestandteilen des MBUX Advanced-Paketes die komplette Bandbreite der digitalen Anzeigemöglichkeiten. Das großformatige, hochauflösende 10,25"- volldigitale Instrumenten-Display konfigurieren Sie individuell. Das hochauflösende Media-Display vernetzt Sie im Großformat (10,25") mit dem Auto. Mit dem Verkehrszeichen-Assistenten haben Sie mit Hilfe der Kamera und der Navigationsdaten die gültige Geschwindigkeit immer im Blick.

Nur mit Style (P27), Progressive (P59) oder AMG Line (950)

* Momentan nicht als Bestandteil vom MBUX High-End-Paket (DN2) lieferbar. Aufgrund Nichtverfügbarkeit reduziert sich der Paketpreis temporär um die jeweilige Ausstattung.

Ohne MBUX Augmented Reality für Navigation (U19)

Ohne MBUX Augmented Reality für Navigation (U19)

Mit Business-Paket (DB3)

Ohne MBUX Augmented Reality für Navigation (U19)

Smartphone Integration

(auch als on-demand-Ausstattung verfügbar). Die Smartphone-Integration verschmilzt das Mobiltelefon via Apple® CarPlay® und Android Auto® mit dem Mediasystem. Damit haben Sie komfortabel Zugriff auf die wichtigsten Anwendungen Ihres Smartphones. Auch Apps von Drittanbietern wie etwa Spotify können Sie schnell und einfach benutzen.

Enthalten in MBUX Advanced Paket (DN1) oder MBUX High-End Paket (DN2)

Multifunktions-Telefonie

Verbinden Sie Ihr Mobiltelefon und die Außenantenne zu einem Team – und profitieren von einem besseren Empfang. Dazu legen Sie einfach Ihr induktiv ladbares Telefon in die Auflagematte. Dann sendet eine zusätzlich verbaute, integrierte Antenne die Signale nach außen. Die Fahrzeugaussprecher übernehmen die Sprachausgabe.

Informationen zu kompatiblen Mobiltelefonen erhalten Sie unter: www.mercedes-benz.com/connect/

Enthält Funktion Kabelloses Ladesystem für mobile Endgeräte

Nur mit Style (P27), Progressive (P59) oder AMG Line (950)



Code	Preis Euro inkl. MwSt. exkl. MwSt.	A 250 e	A 180 d	A 200 d	A 200 d 4MATIC	A 220 d	A 220 d 4MATIC	A 160 (nur Kompaktklassensine)	A 180	A 200	A 200 4MATIC	A 250	A 250 4MATIC	Mercedes-AMG A 35 4MATIC
DN2	3.552,15 2.985,00	●	●	●	●	●	●	●	●	●	●	●	●	-
	3.088,05 2.595,00	●	●	●	●	●	●	●	●	●	●	●	●	-
	1.779,05 1.495,00	-	-	-	-	-	-	-	-	-	-	-	-	●
	2.011,10 1.690,00	●	●	●	●	●	●	●	●	●	●	●	●	-
	1.547,00 1.300,00	●	●	●	●	●	●	●	●	●	●	●	●	-
14U	357,00 300,00	●	●	●	●	●	●	●	●	●	●	●	●	●
899	583,10 490,00	●	●	●	●	●	●	●	●	●	●	●	●	●



Serien- und Sonderausstattung.

Infotainment, Navigation und Kommunikation

	Code	Preis Euro inkl. MwSt. exkl. MwSt.	A 250 e	A 180 d	A 200 d	A 200 d 4MATIC	A 220 d	A 220 d 4MATIC	A 160 (nur Kompaktklasse)	A 180	A 200	A 200 4MATIC	A 250	A 250 4MATIC	Mercedes-AMG A 35 4MATIC
Advanced Soundsystem Mit dem Soundsystem steigern Sie Ihren Fahrspaß auch akustisch. Das exakt auf den Innenraum abgestimmte Lautsprechersystem bietet Ihnen dabei eine dynamische Musikwiedergabe. Nicht mit Burmester® Surround-Soundsystem (810)	853	368,90 310,00	●	●	●	●	●	●	●	●	●	●	●	●	●
Burmester® Surround-Soundsystem Erleben Sie mehr Performance und Exklusivität auch durch den legendären Burmester-Sound. Die Hochleistungslautsprecher entwickeln einen erstklassigen Raumklang. Diesen können Sie gezielt für die vorderen und hinteren Plätze optimieren und das Hörerlebnis intensivieren. Eine Qualität, die man dank der hochwertigen Burmester-Schriftzüge auch sieht. Nicht mit Advanced Soundsystem (853)	810	862,75 725,00	●	●	●	●	●	●	●	●	●	●	●	●	●
Head-up-Display Beste Aussichten für sportlichen Fahrspaß und ein souveränes Fahrgefühl: Das Head-up-Display verwandelt Ihre Frontscheibe in ein faszinierendes digitales Cockpit. Damit haben Sie wichtige Informationen immer direkt im Blick. Ihre volle Aufmerksamkeit gehört der Straße und dem Verkehrsgeschehen vor Ihnen. Die Sichtbarkeit der bereitgestellten Informationen kann durch verschiedene Faktoren (allgemeine Lichtverhältnisse oder eine nasse und dadurch spiegelnde Fahrbahn) beeinträchtigt sein. Auch polarisierende Sonnenbrillen können die Ablesbarkeit einschränken. Nur mit Progressive (P59) oder AMG Line (950)	463	1.178,10 990,00	●	●	●	●	●	●	●	●	●	●	●	●	●
MBUX Interieur-Assistent Genießen Sie berührungslosen Bedienkomfort: Dieses innovative System erfasst und interpretiert Ihre Hand- und Armbewegungen. Ausgewählte Funktionen können Sie somit sprichwörtlich im Handumdrehen aktivieren. Dabei kann das System zwischen Fahrer und Beifahrer unterscheiden – damit Sie genau die Menüs erreichen, die Sie bedienen möchten.	77B	357,00 300,00	●	●	●	●	●	●	-	●	●	●	●	●	●
Kabelloses Ladesystem für mobile Endgeräte vorn in der Spontanablage. Aus Fahrtzeit wird Ladezeit – Ihr Smartphone ist mit nur einer Handbewegung an seinem festen Platz in der Spontanablage und wird dort kabellos geladen. Unabhängig von Modell und Marke laden sich kompatible Smartphones kabellos auf. Nur mit Style (P27), Progressive (P59) oder AMG Line (950) Enthalten in MBUX High-End-Paket (DN2) oder Multifunktions-Telefonie (899)	897	238,00 200,00	●	●	●	●	●	●	●	●	●	●	●	●	●

Serien- und Sonderausstattung.

Technik

	Code	Preis Euro inkl. MwSt. exkl. MwSt.	A 250 e	A 180 d	A 200 d	A 200 d 4MATIC	A 220 d	A 220 d 4MATIC	A 160 (nur Kompaktklassensine)	A 180	A 200	A 200 4MATIC	A 250	A 250 4MATIC	Mercedes-AMG A 35 4MATIC
<p>Kraftstoffbehälter mit 51 Liter Inhalt</p> <p>Mit dem auf 51 Liter vergrößerten Kraftstoffbehälter müssen Sie deutlich seltener eine Tankstelle ansteuern. Der Kraftstoffbehälter mit größerem Volumen gibt Ihnen so gerade auf langen Fahrten das Gefühl zusätzlicher Freiheit.</p> 	916	0,00 0,00	-	-	-	S	S	S	-	-	-	S	S	S	S
<p>Akustischer Umfeldschutz</p> <p>Damit ihr Fahrzeug auch bei rein elektrischer und beinahe lautloser Fahrt nicht zur Gefahr für Fußgänger und Radfahrer wird, generiert der Akustische Umfeldschutz bis zu einer Geschwindigkeit von etwa 30 km/h einen Mercedes-Benz spezifischen Sound außerhalb des Fahrzeugs. Das sogenannte Acoustic Vehicle Alerting System (AVAS) ist nicht abschaltbar.</p> 	B53	0,00 0,00	S	-	-	-	-	-	-	-	-	-	-	-	-
<p>Vorrüstung für digitale Schlüsselübergabe</p> <p>Teilen Sie Ihr Fahrzeug mit Freunden und Familienmitgliedern – egal, wo Sie gerade sind und einfach per Mercedes me App. Sie behalten die Kontrolle und entscheiden, wem Sie Ihren Mercedes überlassen. Über die App entriegeln Sie Ihr Fahrzeug aus der Ferne und aktivieren den hinterlegten Fahrzeugschlüssel für den am Fahrzeug befindlichen Nutzer.</p> <p>Für die Nutzung der Dienste ist eine Registrierung im Mercedes me Portal sowie die Zustimmung zu den Nutzungsbedingungen für die Mercedes me connect Dienste notwendig. Zusätzlich muss das jeweilige Fahrzeug mit dem Benutzerkonto verknüpft sein. Nach Ablauf der initialen Laufzeit können die Dienste kostenpflichtig verlängert werden. Die erstmalige Aktivierung der Dienste ist innerhalb von 1 Jahr ab Erstzulassung oder Inbetriebnahme durch den Kunden möglich, je nachdem was zuerst erfolgt. Für die Nutzung des Dienstes benötigen Sie ein iOS- oder Android-fähiges Smartphone und die Mercedes me Car Sharing App. Die Nutzung setzt eine aktive Daten-Verbindung von Fahrzeug und Smartphone voraus. Sollten das Fahrzeug und/oder das Smartphone keine Daten-Verbindung aufbauen können, ist die Nutzung des Dienstes nicht möglich.</p> <p>Enthalten in Business-Paket (DB3), MBUX Advanced-Paket (DN1) oder MBUX High-End-Paket (DN2)</p>	20U	59,50 50,00	●	●	●	●	●	●	●	●	●	●	●	●	●
<p>Sportbremsanlage</p> <p>Die Sportbremsanlage packt auch nach mehreren starken Bremsungen jederzeit kraftvoll zu. Sie können also in allen Fahrsituationen auf standfeste Bremsen vertrauen.</p> <p>Nur mit AMG Line (950) Nicht mit Technik-Paket (PAD)</p>	U28	297,50 250,00	●	●	●	●	●	●	●	●	●	●	●	●	-

Serien- und Sonderausstattung.

Technik

Technik-Paket

Höchste Technik-Kompetenz im Paket. Mit größeren, gelochten Bremsscheiben vorn und adaptiver Verstelldämpfung kontrollieren Sie Ihr Fahrzeug souverän. Die MULTIBEAM LEDs glänzen mit Ästhetik über ihre Leuchtkraft hinaus. Außerdem macht KEYLESS-GO bereits den Einstieg komfortabler.

Enthält Fahrwerk mit adaptiver Verstelldämpfung (459), Bremsanlage mit größeren, gelochten Bremsscheiben an der Vorderachse (U29), MULTIBEAM LED (642) und KEYLESS-GO (889)

Nur mit Fahrassistenz-Paket (PAY)

Nicht mit Rädern 643, R00, 04R, 43R, 72R, R11 oder R04



Code

PAD

Preis Euro
inkl. MwSt.
exkl. MwSt.

3.558,10
2.990,00

	A 250 e	A 180 d	A 200 d	A 200 d 4MATIC	A 220 d	A 220 d 4MATIC	A 160 (nur Kompaktklasse)	A 180	A 200	A 200 4MATIC	A 250	A 250 4MATIC	Mercedes-AMG A 35 4MATIC
	-	●	●	●	●	●	-	●	●	●	●	●	-

Serien- und Sonderausstattung.

Antrieb

ECO Start-Stopp-Funktion

Das automatische Abschalten des Motors im Stand, zum Beispiel im Stau oder an Ampeln, reduziert den Verbrauch, verringert Emissionen und spart Kraftstoffkosten. Die ECO Start-Stopp-Funktion arbeitet besonders wirkungsvoll, schnell und leise.



Code
Preis Euro
inkl. MwSt.
exkl. MwSt.

0,00
0,00

TEMPOMAT

Fahren Sie entspannt und kraftstoffsparend gerade auf längeren Strecken. Wählen Sie dazu Ihr Wunschtempo vor und Ihr Fahrzeug übernimmt die Geschwindigkeitsregelung. Neben der Reisegeschwindigkeit unterstützt Sie der Limiter um eine Höchstgeschwindigkeit einzuhalten. Das steigert die Verkehrssicherheit und schützt Sie vor teuren Strafzetteln.

Nicht mit Fahrassistenz-Paket (PAY)



440
0,00
0,00

6-Gang-Schaltgetriebe

Mit dem 6-Gang-Schaltgetriebe liegt es buchstäblich in Ihrer eigenen Hand, welche Drehzahl Sie bevorzugen. Das Getriebe bietet dabei exakte Gangwechsel mit kurzen, sportlichen Schaltwegen. Sie können somit besonders effizient oder dynamisch unterwegs sein – immer mit einer intensiven Verbindung zum Motor.

Nicht mit Technik-Paket (PAD)



411
0,00
0,00

7G-DCT

Die Fahrprogramme passen das 7G-DCT Ihren Wünschen an – ganz nach Situation und Vorliebe. Was grundsätzlich gilt: Mit dem Doppelkupplungsgetriebe beschleunigen Sie schneller und ohne Unterbrechung. Der nächste Gang ist immer schon vorgewählt.

Für Mercedes-AMG A 35 4MATIC: AMG SPEEDSHIFT DCT 7G



429
2.094,40
1.760,00

8G-DCT

Ein Automatikgetriebe, das sich Ihren Wünschen anpasst: Mit dem Fahrprogramm verändern Sie auch die Charakteristik des Doppelkupplungsgetriebes. Es nutzt die 8 Gänge wahlweise für effizientes Fahren mit niedrigen Drehzahlen oder für beeindruckende Dynamik. Weil der nächste Gang immer schon vorgewählt ist, beschleunigen Sie ohne Unterbrechung.



426
2.213,40
1.860,00

AMG SPEEDSHIFT DCT 8G

Das AMG SPEEDSHIFT DCT 8G Getriebe ist Ihr idealer Partner für eine sportliche Fahrweise. Das Doppelkupplungsgetriebe begeistert mit einer RACE START-Funktion und rennsportlichen Gangwechseln, beherrscht aber auch komfortbetonte Schaltvorgänge. So genießen Sie das Beste aus zwei Welten – Racing oder Langstreckenkomfort, Sie entscheiden!







426
0,00
0,00

	A 250 e	A 180 d	A 200 d	A 200 d 4MATIC	A 220 d	A 220 d 4MATIC	A 160 (nur Kompaktlimousine)	A 180	A 200	A 200 4MATIC	A 250	A 250 4MATIC	Mercedes-AMG A 35 4MATIC
ECO Start-Stopp-Funktion	S	S	S	S	S	S	S	S	S	S	S	S	S
TEMPOMAT	S	S	S	S	S	S	S	S	S	S	S	S	S
6-Gang-Schaltgetriebe	-	S	S	-	-	-	S	S	S	-	-	-	-
7G-DCT	-	-	-	-	-	-	-	●	●	-	S	S	S
8G-DCT	S	●	●	S	S	S	-	-	-	S	-	-	-
AMG SPEEDSHIFT DCT 8G	-	-	-	-	-	-	-	-	-	-	-	-	-

Serien- und Sonderausstattung.

Fahrwerk

	Code	Preis Euro inkl. MwSt. exkl. MwSt.	A 250 e	A 180 d	A 200 d	A 200 d 4MATIC	A 220 d	A 220 d 4MATIC	A 160 (nur Kompaktklasse)	A 180	A 200	A 200 4MATIC	A 250	A 250 4MATIC	Mercedes-AMG A 35 4MATIC
DYNAMIC SELECT Fahren Sie einfach so, wie Sie möchten. DYNAMIC SELECT bietet auf Knopfdruck verschiedene Fahrprogramme, die beispielsweise Motor, Getriebe, Fahrwerk oder Lenkung vorbestimmen. Mit dem „Sport“-Modus sind Sie betont dynamisch unterwegs, mit dem Grundprogramm „Comfort“ sehr ausgewogen. „ECO“ dagegen setzt auf höchste Effizienz, spart Sprit und Geld. Für Mercedes-AMG: AMG DYNAMIC SELECT		B59	0,00 0,00	S	S	S	S	S	S	S	S	S	S	S	S
Komfortfahrwerk Genießen Sie auf langen Autobahnetappen hohen Komfort, während Sie enge Kurven durchaus mit sportlichem Elan angehen können. Das ausgewogene Komfortfahrwerk bietet eine überzeugende Mischung aus ansprechenden Federungsreserven mit sehr guter Fahrstabilität. Diese macht Ihre Fahrt sicher und vermittelt dabei auch jede Menge Fahrspaß. Nicht mit AMG Line (950) (außer für A 250 e)		485	0,00 0,00	S	S	S	S	S	S	S	S	S	S	S	-
Komfortfahrwerk mit Tieferlegung Das Komfortfahrwerk bietet Ihnen ein dynamisches Gesamt-Paket. Es macht die Straßenlage noch satter. Das um 15 Millimeter tiefergelegte Fahrwerk arbeitet mit speziell abgestimmten Federn und Dämpfern: gezielt sportlicher als beim Standardfahrwerk ausgelegt. Enthalten in AMG Line (950) (außer für A 250 e) Nur mit Direktlenkung (213)		677	440,30 370,00	-	●	●	●	●	●	●	●	●	●	●	-
Fahrwerk mit adaptiver Verstelldämpfung Möchten Sie mehr Fahrspaß in Kurven oder hohen Komfort auf der Langstrecke? Das Fahrwerk mit Verstelldämpfung bietet diese faszinierende Bandbreite. Die DYNAMIC SELECT Wippe in der Mittelkonsole wählt das Programm und damit die Charakteristik vor: „Eco“, „Comfort“ oder „Sport“. Als hätten Sie zwei Fahrwerke in einem Auto, eben kultivierte Sportlichkeit. Enthalten in Technik-Paket (PAD) Nur mit Direktlenkung (213)		459	1.178,10 990,00	-	●	●	●	●	●	●	●	●	●	●	-
Mit AMG Line (950)			737,80 620,00	-	●	●	●	●	●	●	●	●	●	●	-
AMG RIDE CONTROL Fahrwerk Das AMG RIDE CONTROL Fahrwerk ist Ihr Schlüssel zu überlegener Performance im Alltag und auf der Rennstrecke. Die adaptive Dämpfung bietet eine breite Spreizung zwischen komfortablem und sehr sportlichem Setup. Sie wählen zwischen Comfort, Sport oder Sport+ mit nur einem Bedienvorgang und die Fahrwerks-Charakteristik verändert sich sofort.		459	1.178,10 990,00	-	-	-	-	-	-	-	-	-	-	-	●

● lieferbar gegen Mehrpreis

○ als Sonderausstattung ohne Mehrpreis lieferbar

S Serienausstattung

- nicht lieferbar

Abbildungen können Sonderausstattungen beinhalten.

Serien- und Sonderausstattung.

Fahrwerk

Direktlenkung

Die Vorteile der Direktlenkung erleben Sie in jeder Kurve. Sie orientiert sich konsequent an Ihrem Lenkeinschlag durch eine variable Lenkübersetzung. Weniger lenken, agiler fahren, mehr Fahrspaß erleben.

Nur mit Fahrwerk mit adaptiver Verstelldämpfung (459) oder Komfortfahrwerk mit Tieferlegung (677)

Code

Preis Euro
inkl. MwSt.
exkl. MwSt.





Code	Preis Euro inkl. MwSt. exkl. MwSt.	A 250 e	A 180 d	A 200 d	A 200 d 4MATIC	A 220 d	A 220 d 4MATIC	A 160 (nur Kompaktklassensine)	A 180	A 200	A 200 4MATIC	A 250	A 250 4MATIC	Mercedes-AMG A 35 4MATIC
213	0,00 0,00	-	○	○	○	○	○	○	○	○	○	○	○	S

Fahrhilfen und Sitzanpassungen.

	Code	Preis Euro inkl. MwSt. exkl. MwSt.	A 250 e	A 180 d	A 200 d	A 200 d 4MATIC	A 220 d	A 220 d 4MATIC	A 160 (nur Kompaktlimousine)	A 180	A 200	A 200 4MATIC	A 250	A 250 4MATIC	Mercedes-AMG A 35 4MATIC
Zulassungsgutachten für Fahrhilfen Für die Ausstattung unserer Fahrzeuge mit Fahrhilfen ab Werk ist in den meisten Fällen ein Teilergutachten notwendig. In diesem Fall wird das Fahrzeug nur mit dem entsprechenden Gutachten ausgeliefert.	E08	142,80 120,00	●	●	●	●	●	●	●	●	●	●	●	●	●
Lenkraddrehknopf (links oder rechts) Für die sichere und komfortable Bedienung Ihres Lenkrades mit einer Hand sorgt der ergonomische Lenkraddrehknopf. Dieser wird unterhalb des Airbags stabil am Lenkradkorpus befestigt, sodass die Funktion des Airbags erhalten bleibt. Wird der Lenkraddrehknopf nicht benötigt, lässt sich dieser über einen Druckknopf bequem aus der Halterung lösen. Nur mit Zulassungsgutachten für Fahrhilfen (E08)	E65/ E66	499,80 420,00	●	●	●	●	●	●	●	●	●	●	●	●	●
Handbediengerät Easy Speed Mit dem Handbediengerät Easy Speed erfolgt die Beschleunigung und das Bremsen durch ein komfortables und innovatives Bediensystem. Durch sein schlankes Design fügt es sich angenehm in Ihren Fahrzeuginnenraum ein. Nur mit Zulassungsgutachten für Fahrhilfen (E08) Nicht mit Sitzverlagerung links nach hinten (E94)	E84	2.737,00 2.300,00	●	●	●	●	●	●	●	●	●	●	●	●	●
Handbediengerät Easy Speed beledert Mit dem belederten Handbediengerät Easy Speed erfolgt die Beschleunigung und das Bremsen durch ein komfortables und innovatives Bediensystem. Durch sein schlankes Design und elegantes Leder fügt es sich optimal in Ihren Fahrzeuginnenraum ein. Nur mit Zulassungsgutachten für Fahrhilfen (E08) Nicht mit Sitzverlagerung links nach hinten (E94)	E83	3.451,00 2.900,00	●	●	●	●	●	●	●	●	●	●	●	●	●
Handbediengerät Classic Das Handbediengerät Classic vereint ansprechendes Design mit hohem Komfort und einer sicheren Bedienung Ihres Mercedes-Benz mit der Hand, damit Sie stets sicher unterwegs sind, auch ohne eine Bedienung der Fußpedale. Nur mit Memory-Paket (275) und Zulassungsgutachten (E08) Nicht mit Sitzverlagerung links nach hinten (E94) und Ablagefach in Mittelkonsole mit Rollo (73B)	E67	2.499,00 2.100,00	●	●	●	●	●	●	●	●	●	●	●	●	●

Zum Führen eines Fahrzeuges mit Fahrhilfen sind die Vorgaben der Führerschein- und Zulassungsstellen sowie von TÜV/DEKRA zu beachten. Die Funktionen des Originalfahrzeuges bleiben erhalten, so dass das Fahrzeug, auch ohne Nutzung der Fahrhilfen von Personen ohne Behinderung gefahren werden kann. Je nach gewünschter Fahrhilfe können sich jedoch Einschränkungen bei Platzangebot und Funktion ergeben.

Fahrhilfen und Sitzanpassungen.

		Code	Preis Euro inkl. MwSt. exkl. MwSt.	A 250 e	A 180 d	A 200 d	A 200 d 4MATIC	A 220 d	A 220 d 4MATIC	A 160 (nur Kompaktlimousine)	A 180	A 200	A 200 4MATIC	A 250	A 250 4MATIC	Mercedes-AMG A 35 4MATIC
<p>Handbediengerät Classic beledert</p> <p>Das belederte Handbediengerät Classic vereint ansprechendes Design mit hohem Komfort und einer sicheren Bedienung Ihres Mercedes-Benz mit der Hand, damit Sie stets sicher unterwegs sind, auch ohne eine Bedienung der Fußpedale. Das feine Leder sorgt für eine elegante Anmutung und fügt Ihr Handbediengerät geschmackvoll in den Fahrzeuginnenraum ein.</p> <p>Nur mit Memory-Paket (275) und Zulassungsgutachten (E08)</p> <p>Nicht mit Sitzverlagerung links nach hinten (E94) und Ablagefach in Mittelkonsole mit Rollo (73B)</p>		E68	3.213,00 2.700,00	●	●	●	●	●	●	●	●	●	●	●	●	●
<p>Kombischalterverlegung nach rechts</p> <p>Die Verlegung des Kombischalters nach rechts ermöglicht Ihnen eine einfache Bedienung von Funktionen wie Blinker, Fernlicht und Lichthupe mit der rechten Hand. Dazu wird ein Hebel auf dem Originalschalter angebracht und auf die rechte Seite geführt, sodass Ihnen eine Bedienung trotz eingeschränkter Beweglichkeit in der linken Hand möglich ist.</p>		E88	297,50 250,00	●	●	●	●	●	●	●	●	●	●	●	●	●
<p>Pedalabdeckung</p> <p>Als weiteres Sicherheits-Plus verhindert die Pedalabdeckung das ungewollte Betätigen der Pedalanlage und ergänzt auf diese Weise optimal die Funktion Ihres Handbediengeräts. Die Abdeckung kann bei Bedarf mühelos abgenommen werden, was eine flexible Nutzung der Original-Pedalerie für weitere Fahrer ermöglicht.</p> <p>Nur mit Zulassungsgutachten für Fahrhilfen (E08)</p>		E87	595,00 500,00	●	●	●	●	●	●	●	●	●	●	●	●	●
<p>Pedalverlegung Gas nach links elektronisch</p> <p>Die elektronische Pedalverlegung ermöglicht eine Bedienung Ihres Fahrzeugs mit dem linken Fuß und damit eine sichere Teilnahme am aktiven Straßenverkehr trotz beweglicher Einschränkungen im rechten Fuß. Dabei wird der Fußraum auf der linken Seite um ein weiteres Gaspedal ergänzt - das rechte Gaspedal bleibt weiterhin erhalten.</p> <p>Nur mit Zulassungsgutachten für Fahrhilfen (E08)</p> <p>Nicht mit Ablagefach in Mittelkonsole mit Rollo (73B)</p>		E89	2.023,00 1.700,00	●	●	●	●	●	●	●	●	●	●	●	●	●
<p>Pedalerhöhung 2-fach</p> <p>Die Pedalerhöhung von bis zu 100 mm erleichtert Ihnen das Erreichen der Pedale und sorgt so für eine sichere und angenehme Fahrt. Die Pedalerhöhungen werden auf die Originalpedale gesteckt und lassen sich mühelos wieder abnehmen, wenn Ihr Mercedes-Benz von weiteren Personen gefahren wird, die eine Pedalerhöhung nicht benötigen.</p> <p>Nur mit Zulassungsgutachten für Fahrhilfen (E08)</p> <p>Nicht mit Handbediengerät Easy Speed (E83) oder Handbediengerät Easy Speed beledert (E84)</p>		E92	856,80 720,00	●	●	●	●	●	●	●	●	●	●	●	●	●

Zum Führen eines Fahrzeuges mit Fahrhilfen sind die Vorgaben der Führerschein- und Zulassungsstellen sowie von TÜV/DEKRA zu beachten. Die Funktionen des Originalfahrzeuges bleiben erhalten, so dass das Fahrzeug, auch ohne Nutzung der Fahrhilfen von Personen ohne Behinderung gefahren werden kann. Je nach gewünschter Fahrhilfe können sich jedoch Einschränkungen bei Platzangebot und Funktion ergeben.

Fahrhilfen und Sitzanpassungen.

		Code	Preis Euro inkl. MwSt. exkl. MwSt.	A 250 e	A 180 d	A 200 d	A 200 d 4MATIC	A 220 d	A 220 d 4MATIC	A 160 (nur Kompaktklasse)	A 180	A 200	A 200 4MATIC	A 250	A 250 4MATIC	Mercedes-AMG A 35 4MATIC
<p>Einstiegsschutz</p> <p>Der Einstiegsschutz bedeckt den Schweller Ihres Fahrzeuges und schützt diesen vor Beschädigungen, damit dieser beispielsweise beim Umsetzen aus dem Rollstuhl auf den Fahrersitz nicht zerkratzt. Auch hält er dabei Ihre Kleidung frei von Verschmutzungen. Durch ein Faltkonzept kann der Einstiegsschutz im Fußraum neben dem Schweller abgelegt werden.</p>		E09	226,10 190,00	●	●	●	●	●	●	●	●	●	●	●	●	●
<p>Gurtschlossöffner für Fahrer</p> <p>Bei eingeschränkter Beweglichkeit vereinfacht Ihnen die An- /Abschnallhilfe am Gurtschloss das An- und Abschnallen. Die ergonomisch geformte Griffverlängerung am Gurtschloss garantiert eine einfache Handhabung und verhindert durch einen zweifach abgesicherten Mechanismus ein unbeabsichtigtes Abschnallen.</p>		E85	208,25 175,00	●	●	●	●	●	●	●	●	●	●	●	●	●
<p>Sitzverlagerung links oder rechts nach hinten</p> <p>Mehr Beinfreiheit, gesteigerter Komfort und ein besserer Einstieg – bei der Sitzverlagerung wird der Fahrersitz um 50 mm nach hinten verlegt, damit auch besonders große Personen angenehm und sicher fahren können. Durch die Verlagerung nach hinten verringert sich die Sitzverstellung nach vorne um 50 mm und die Sitzhöhe erhöht sich um ca. 15 mm.</p> <p>Nur mit Zulassungsgutachten für Fahrhilfen (E08)</p>		E94/ E95	892,50 750,00	●	●	●	●	●	●	●	●	●	●	●	●	●

Zum Führen eines Fahrzeuges mit Fahrhilfen sind die Vorgaben der Führerschein- und Zulassungsstellen sowie von TÜV/DEKRA zu beachten. Die Funktionen des Originalfahrzeuges bleiben erhalten, so dass das Fahrzeug, auch ohne Nutzung der Fahrhilfen von Personen ohne Behinderung gefahren werden kann. Je nach gewünschter Fahrhilfe können sich jedoch Einschränkungen bei Platzangebot und Funktion ergeben.

Weitere technische Daten - Kompaklimousine.

Typ	Leergewicht/ Zuladung ³ / Zulässiges Gesamtgewicht (kg)	Gepäckraum- volumen ⁴ (l)	Anhängelast ungebremst/ gebremst (kg)	Tankinhalt/ davon Reserve (l)
Kompakt- limousine Diesel				
A 180 d	1.460/505/1.965	345 - 1.185	730/1.400	43/5
A 200 d	1.460/505/1.965	345 - 1.185	730/1.600	43/5
A 200 d 4MATIC	1.555/500/2.055	345 - 1.185	750/1.800	51/5
A 220 d	1.525/490/2.015	345 - 1.185	750/1.600	51/5
A 220 d 4MATIC	1.575/495/2.070	345 - 1.185	750/1.800	51/5

Typ	Leergewicht/ Zuladung ³ / Zulässiges Gesamtgewicht (kg)	Gepäckraum- volumen ⁴ (l)	Anhängelast ungebremst/ gebremst (kg)	Tankinhalt/ davon Reserve (l)
Kompakt- limousine Benziner				
A 160	1.350/510/1.860	355 - 1.195	675/1.300	43/5
A 180	1.350/515/1.865	355 - 1.195	675/1.400	43/5
A 200	1.355/515/1.870	355 - 1.195	675/1.600	43/5
A 200 4MATIC	1.450/515/1.965	355 - 1.195	725/1.800	51/5
A 250	1.460/505/1.965	355 - 1.195	730/1.600	51/5
A 250 4MATIC	1.515/510/2.025	355 - 1.195	750/1.800	51/5
Mercedes-AMG A 35 4MATIC	1.580/490/2.070	370 - 1.210	750/1.800	51/5

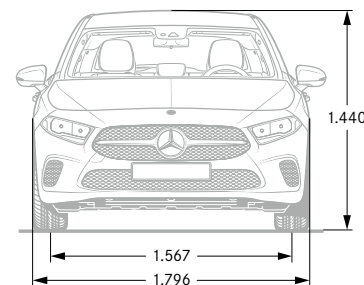
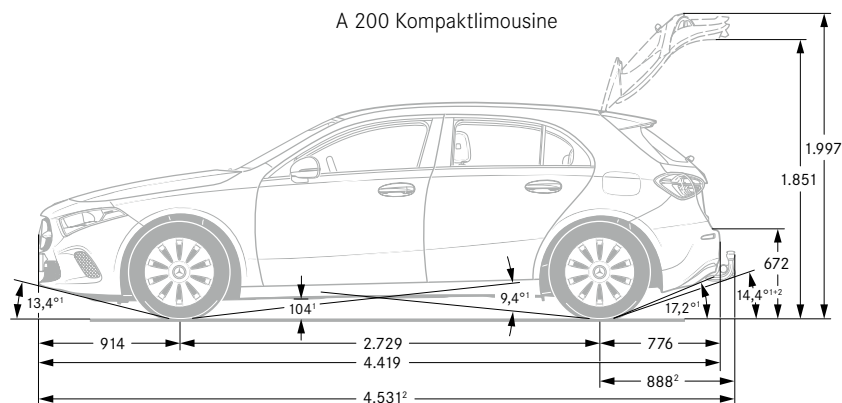

¹ Bei zulässigem Gesamtgewicht ² Mit Anhängerkupplung (Sonderwunsch)

³ Masse des Kraftfahrzeugs in fahrbereitem Zustand mit dem zu mindestens 90 % seines Fassungsvermögens gefüllten Kraftstofftank, zuzüglich der Masse des Fahrers (per Gesetz pauschal mit 75 kg veranschlagt), des Kraftstoffs und der Flüssigkeiten, ausgestattet mit der Standardausrüstung gemäß den Herstellerangaben sowie, sofern vorhanden, der Masse des Aufbaus, des Führerhauses, der Anhängervorrichtung und des Ersatzrads/der Ersatzräder sowie des Werkzeugs. Sonderausstattungen, Zusatzausrüstungen und Zubehör können einen Einfluss auf Gewicht, verbleibende Nutzlast, Rollwiderstand, Aerodynamik usw. haben und damit auch die Verbrauchs- und CO₂-Werte beeinflussen.

⁴ In Anlehnung an Richtlinie ISO 3832:2002-06. Gepäckraumvolumen kann je nach Sonderausstattung abweichen

Weitere technische Daten - Limousine.

Typ	Leergewicht/ Zuladung ³ / Zulässiges Gesamtgewicht (kg)	Gepäckraum- volumen ⁴ (l)	Anhängelast ungebremst/ gebremst (kg)	Tankinhalt/ davon Reserve (l)
Limousine Diesel				
A 180 d	1.480/500/1.980	395	740/1.400	43/5
A 200 d	1.480/500/1.980	395	740/1.600	43/5
A 200 d 4MATIC	1.580/505/2.085	395	750/1.800	51/5
A 220 d	1.545/495/2.040	395	750/1.600	51/5
A 220 d 4MATIC	1.595/505/2.100	395	750/1.800	51/5

Typ	Leergewicht/ Zuladung ³ / Zulässiges Gesamtgewicht (kg)	Gepäckraum- volumen ⁴ (l)	Anhängelast ungebremst/ gebremst (kg)	Tankinhalt/ davon Reserve (l)
Limousine Benziner				
A 180	1.365/525/1.890	405	680/1.400	43/5
A 200	1.375/525/1.900	405	685/1.600	43/5
A 200 4MATIC	1.470/525/1.995	405	735/1.800	51/5
A 250	1.475/520/1.995	405	735/1.600	51/5
A 250 4MATIC	1.530/525/2.055	405	750/1.800	51/5
Mercedes-AMG A 35 4MATIC	1.590/490/2.080	405	750/1.800	51/5

A 200 Limousine

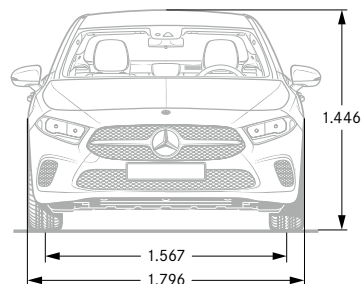
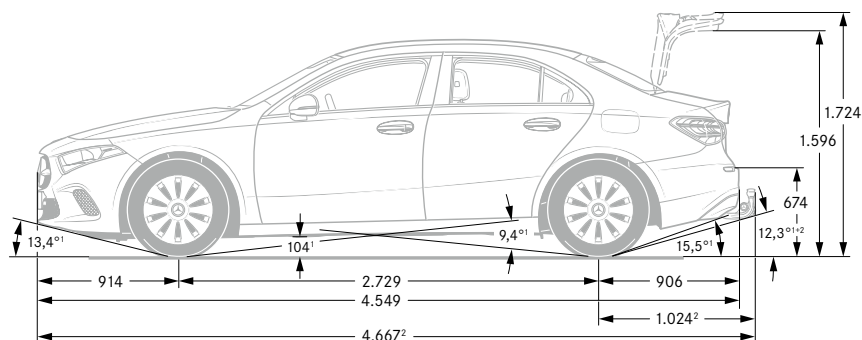

¹ Bei zulässigem Gesamtgewicht ² Mit Anhängerkupplung (Sonderwunsch)

³ Masse des Kraftfahrzeugs in fahrbereitem Zustand mit dem zu mindestens 90 % seines Fassungsvermögens gefüllten Kraftstofftank, zuzüglich der Masse des Fahrers (per Gesetz pauschal mit 75 kg veranschlagt), des Kraftstoffs und der Flüssigkeiten, ausgestattet mit der Standardausrüstung gemäß den Herstellerangaben sowie, sofern vorhanden, der Masse des Aufbaus, des Führerhauses, der Anhängervorrichtung und des Ersatzrads/der Ersatzräder sowie des Werkzeugs. Sonderausstattungen, Zusatzausrüstungen und Zubehör können einen Einfluss auf Gewicht, verbleibende Nutzlast, Rollwiderstand, Aerodynamik usw. haben und damit auch die Verbrauchs- und CO₂-Werte beeinflussen.

⁴ In Anlehnung an Richtlinie ISO 3832:2002-06. Gepäckraumvolumen kann je nach Sonderausstattung abweichen

Service.

Mercedes-Benz Komplettservice-Paket

Ihr Mercedes-Benz Service sorgt dafür, dass vom ersten Kilometer an die Sicherheit, Zuverlässigkeit und der Wert Ihres Mercedes bestmöglich bewahrt werden. So genießen Sie mit unserem Komplettservice-Paket vielfältige Leistungen - und sind damit jederzeit einfach entspannt unterwegs. Das Komplettservice-Paket umfasst bis zu fünf Jahre lang sämtliche Service-Arbeiten.¹ z.B. für 36 Monate und 45.000 km nur:

¹ Gemäß den jeweiligen Bedingungen des Komplettservice-Pakets.

² Ausgenommen: Teilnahme an Fahrveranstaltungen mit Renncharakter oder aus den dazugehörigen Übungsfahrten

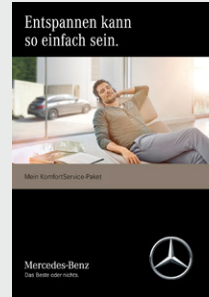

Mercedes-Benz Garantie-Paket

Verlängern Sie ganz einfach Ihren Schutz vor unvorhersehbaren Reparaturkosten. Das Mercedes-Benz Garantie-Paket gibt Ihnen im Anschluss an die Neufahrzeug-Garantie finanzielle Sicherheit. Sie können es günstig bereits beim Neufahrzeugkauf oder während der Neufahrzeug-Garantie abschließen und anschließend optional jährlich bis ins 12. Laufjahr Ihres Fahrzeugs immer wieder verlängern. Sie sichern sich damit umfangreiche Garantie- und Reparaturleistungen³ von Ihrem Mercedes-Benz Service.

³ Gemäß den jeweiligen Bedingungen des Garantie-Pakets.

⁴ Unverbindlich empfohlene Verkaufspreise.

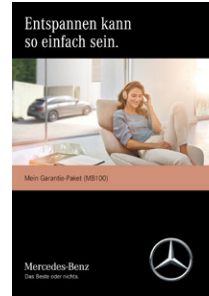

Garantie-Paket: 12 Monate im Anschluss an die Neufahrzeug-Garantie

Garantie-Paket: 24 Monate im Anschluss an die Neufahrzeug-Garantie

Garantie-Paket: 36 Monate im Anschluss an die Neufahrzeug-Garantie

Preis/Monat
inkl. MwSt.

Kaufpreis⁴
inkl. MwSt.

	A 250 e	A 180 d	A 200 d	A 200 d 4MATIC	A 220 d	A 220 d 4MATIC	A 160 (nur Kompaktlimousine)	A 180	A 200	A 200 4MATIC	A 250	A 250 4MATIC	Mercedes-AMG A 35 4MATIC
48,00	-	-	-	-	-	-	●	●	-	-	-	-	-
49,00	-	-	-	-	-	-	-	-	●	-	-	-	-
51,00	-	●	●	-	-	-	-	-	-	-	●	-	-
52,00	-	-	-	-	●	-	-	-	-	-	-	-	-
54,00	●	-	-	-	-	-	-	-	-	-	-	-	-
55,00	-	-	-	-	-	-	-	-	-	●	-	-	-
57,00	-	-	-	●	-	-	-	-	-	-	-	●	-
58,00	-	-	-	-	-	●	-	-	-	-	-	-	-
ab 95,00 ²	-	-	-	-	-	-	-	-	-	-	-	-	●
169,00	●	●	●	●	●	●	●	●	●	●	●	●	-
599,00	-	-	-	-	-	-	-	-	-	-	-	-	●
439,00	●	●	●	●	●	●	●	●	●	●	●	●	-
1.249,00	-	-	-	-	-	-	-	-	-	-	-	-	●
729,00	●	●	●	●	●	●	●	●	●	●	●	●	-
2.199,00	-	-	-	-	-	-	-	-	-	-	-	-	●

Finanzdienstleistungen und Versicherungen.

Mercedes-Benz Bank

Profitieren Sie von der Mercedes-Benz Qualität, Zuverlässigkeit und Sicherheit auch in Ihren finanziellen Angelegenheiten. Mit unseren Finanzierungs- und Leasingprodukten haben Sie flexible Möglichkeiten, sich Ihren Wunsch eines neuen Mercedes zu erfüllen. Und unsere Versicherungen bieten zuverlässigen Schutz für Ihr Auto und Ihr Budget. Darüber hinaus runden Produkte zum Anlegen das Angebot ab.

Erfahren Sie mehr unter www.mercedes-benz-bank.de



Mobilität aus einer Hand

Wählen Sie die individuelle Kombination, die zu Ihrem Leben passt.

Mit Leasing und Service-Leasing bietet Ihnen die Mercedes-Benz Bank Gruppe zwei attraktive Produkte, wenn Sie sich Ihre Flexibilität bewahren und regelmäßig auf ein neues Modell umsteigen wollen.

Bei der Plus3-Finanzierung entscheiden Sie am Vertragsende, ob Sie Ihr Fahrzeug behalten, verkaufen oder zum vertraglich garantierten Restwert* zurückgeben möchten. Und für Ihren flexiblen Mobilitätsbedarf ermöglicht Ihnen Mercedes-Benz Rent den Mercedes Ihrer Wahl zur Miete.

* Diese Option beruht auf einer Zusatzvereinbarung zwischen Ihnen und Ihrem Händler.



Mercedes Credit Card

Die neue Mercedes Credit Card* ist auf höchste Ansprüche zugeschnitten. Mit der Mercedes Credit Card bezahlen Sie weltweit komfortabel und profitieren von Reise- und Versicherungsleistungen, automobilen Leistungen, einem attraktiven Bonusprogramm und finanziellen Freiheiten. Und Sie können ganz individuell auch optionale Versicherungen wie ein Reise- oder Shopping-Paket auswählen.

Informieren Sie sich und beantragen Sie die neue Mercedes Credit Card unter: <https://www.mercedes-creditcard.de/>

*Kartenherausgebendes Institut und Vertragspartner ist die Landesbank Baden-Württemberg/BW-Bank.



Mercedes-Benz Autoversicherung / InScore - die Telematik Autoversicherung

Ein Mercedes sollte auch wie ein Mercedes versichert sein. Die Mercedes-Benz Autoversicherung* oder InScore* inkl. zusätzlichem Versicherungsschutz für Elektro- und Hybridfahrzeuge sichern Ihren Wagen nicht nur umfassend ab. Im Schadenfall wird Ihr Mercedes außerdem stets nach Herstellervorgaben in einer Mercedes-Benz Werkstatt repariert.

*Versicherer: HDI Versicherung AG, vermittelt durch die Mercedes-Benz Bank AG. Es gelten die allgemeinen Versicherungsbedingungen.



Kaufpreisschutz

Erweitern Sie die Leistungen Ihrer Vollkaskoversicherung. Der Kaufpreisschutz* schließt bei Totalschaden, Diebstahl oder Zerstörung bis zu 48 Monate lang die Lücke zwischen Kaufpreis und Wiederbeschaffungswert. So steht Ihnen für den Kauf eines neuen Fahrzeugs der ursprüngliche Kaufpreis erneut zur Verfügung.

*Versicherer: Zurich Insurance plc NDL für Deutschland, vermittelt durch die Mercedes-Benz Bank AG. Es gelten die allgemeinen Versicherungsbedingungen.



Fahrzeugabholung.

Mehr Informationen zur Fahrzeugabholung im Kundencenter finden Sie in unserer praktischen Web-App.



Bequem den QR-Code scannen oder www.mbkundencenter.com besuchen.

Besuchen Sie die Erfinder des Automobils und erleben Sie Ihre ganz persönlichen Sternstunden in einem der Mercedes-Benz Kundencenter. Erfahren Sie hautnah, wie wir mit modernster Technik Fahrzeuge nach den individuellen Wünschen unserer Kunden entstehen lassen, und nehmen Sie an einer Werkbesichtigung durch unsere Automobilfertigung teil!

Mercedes-Benz Kundencenter Bremen

Erleben Sie das Werk in Bremen als Kompetenzzentrum der C-Klasse: Limousine, T-Modell, Coupé, Cabriolet und GLC oder als Sportwagenschmiede für SL, SLC, E-Klasse Coupé und E-Klasse Cabriolet. Lernen Sie unseren Geländewagen-Parcours „The Rock“ kennen und stellen Sie den GLC auf die Probe. Das Kundencenter freut sich darauf, seinen Gästen einen unvergesslichen Tag zu bereiten.

Die Abholung Ihrer neuen A-Klasse ist im Mercedes-Benz Kundencenter Bremen gegen einen Aufpreis von 321,30 € (inklusive Mehrwertsteuer) möglich.

Im Holter Feld
28309 Bremen
Telefon: +49 421 419-5350
E-Mail:
kundencenter.bremen@daimler.com



Mercedes-Benz Kundencenter Rastatt

Gehen Sie mit auf Entdeckungstour und werden Sie Zeuge, wie die A- und B-Klasse sowie der GLA im Mercedes-Benz Werk Rastatt, dem Kompetenzzentrum der Kompaktfahrzeuge, entstehen. Auf dem neuen Erlebnis-Parcours „A-Rock“ wird das Fahren zum Abenteuer. Offroad Begeisterte können sich hier von der Qualität des im Werk Rastatt produzierten GLA selbst überzeugen. Erleben Sie bei uns einen Tag wie keinen anderen! Wir freuen uns auf Sie.

Die Abholung Ihrer neuen A-Klasse ist im Mercedes-Benz Kundencenter Rastatt für Sie kostenlos. Für die Mercedes-AMG A35-Modelle ist zur Abholung im Werk Rastatt das „AMG Exklusiv-Paket“ gegen einen Aufpreis von 850,00 € (inklusive Mehrwertsteuer) verfügbar.

Gottlieb-Daimler-Straße
76437 Rastatt
Telefon: +49 7222 9123388
E-Mail:
kundencenter.rastatt@daimler.com

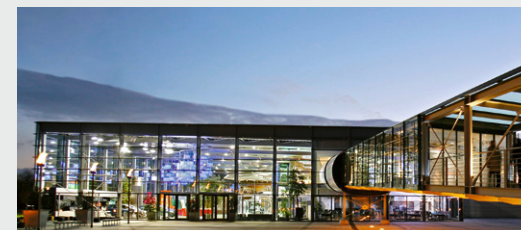

Mercedes-Benz Kundencenter Sindelfingen

Das Mercedes-Benz Werk Sindelfingen ist Kompetenzzentrum für Fahrzeuge der Ober- und Luxusklasse. Hier entstehen S- und E-Klasse sowie CLS und Mercedes-AMG GT. Im Kundencenter in Sindelfingen trifft Tradition auf Moderne. Seit 1953 können Kunden auf Wunsch ihren neuen Mercedes direkt im Werk in Empfang nehmen. Die neu gestalteten Räumlichkeiten des Kundencenters bieten Ihnen mehr Anlass denn je für einen Besuch. Überzeugen Sie sich selbst!

Die Abholung Ihrer neuen A-Klasse ist im Mercedes-Benz Kundencenter Sindelfingen gegen einen Aufpreis von 321,30 € (inklusive Mehrwertsteuer) möglich.

Käsbrünnlestraße
71063 Sindelfingen
Telefon: +49 7031 90-70403
E-Mail:
kundencenter.sindelfingen@daimler.com



AMG Kundencenter in Affalterbach

Eine Begegnung der unvergesslichen Art erwartet Sie in Affalterbach: Das Headquarter von Mercedes-AMG ist der ideale Ort, um Ihren neuen Traumwagen entgegenzunehmen. In der Heimat der Driving Performance spüren Sie den AMG-Spirit hautnah. Bei einer Werksführung lernen Sie die berühmte Motorenmanufaktur kennen und erleben die Philosophie „One Man - One Engine“ in Aktion. Nach einer Stärkung in der AMG Private Lounge ist es soweit: Ihr Mercedes-AMG erwartet Sie. Genießen Sie den Augenblick! Sobald Sie bereit sind, macht Sie Ihr AMG-Experte mit der Technik vertraut. Und dann starten Sie mit einem vollgetankten Fahrzeug und einer kleinen Überraschung zu Ihrer ersten Fahrt.

Die Abholung Ihrer neuen A-Klasse ist im Kundencenter Affalterbach gegen einen Aufpreis von 1.050,00 € (inklusive Mehrwertsteuer) möglich.

Mercedes-AMG GmbH
Daimlerstraße 1
71563 Affalterbach
Telefon: +49 7144 -302 0
E-Mail:
fahrzeugabholung-amg@daimler.com



Fragen Sie Ihren Mercedes-Benz Vertragspartner zu näheren Details.

Mercedes me connect.

Voraussetzung:

Für die Nutzung der nachfolgend aufgeführten Dienste ist eine Registrierung im Mercedes me Portal sowie die Zustimmung zu den Nutzungsbedingungen für die Mercedes me connect Dienste notwendig. Zusätzlich muss das jeweilige Fahrzeug mit dem Benutzerkonto verknüpft sein. Nach Ablauf der initialen Laufzeit können die Dienste kostenpflichtig verlängert werden. Die erstmalige Aktivierung der Dienste ist innerhalb von 1 Jahr ab Erstzulassung oder Inbetriebnahme durch den Kunden möglich, je nachdem was zuerst erfolgt.

Basisdienste

Basisdienste

Wartungsmanagement, Unfallmanagement, Pannenmanagement, Telediagnose, Fahrzeugdiagnose, Digitales Fahrtenbuch.

Mercedes-Benz Notrufsystem (351)

Das Mercedes-Benz Notrufsystem kann im Notfall für den entscheidenden Zeitvorteil sorgen. Über ein Kommunikationsmodul mit eigener SIM-Karte wird bei einem erkannten Unfall automatisch ein Notruf ausgelöst, der die Zeit bis zum Eintreffen von Rettungskräften verkürzen kann. Der Notruf kann auch manuell ausgelöst werden, um Hilfe zu organisieren.

Navigation

Vorrüstung für Navigationsdienste (01U)

Wo auch immer Sie hinfahren, Sie sind bestens informiert. Ihr Fahrzeug beantwortet Ihnen Fragen zu Ihrer Reise. Sie erfahren die Anzahl aktuell verfügbarer Parkplätze oder das aktuelle Wetter. Damit gelingt Ihnen die Reiseplanung noch leichter.

Vorrüstung für Live Traffic Information (367)

Kommen Sie stressfrei, auf dem besten Weg und schneller an Ihr Ziel. Live Traffic Information empfängt in Echtzeit präzisere und aktuellere Verkehrsdaten als übliche Systeme und optimiert die dynamische Routenführung. Ob in der Rushhour oder auf Reisen: Sie können auf viele Situationen reagieren und Staus sowie Stop-and-go-Verkehr einfach umfahren.

Vorrüstung für Konnektivitäts-Paket Navigation (PBF) (365 + 01U)

Diese Kombination von Mercedes me connect Diensten und der Festplatten-Navigation macht Ihnen den Alltag einfacher. So finden Sie immer den richtigen Weg und sind bestens informiert.

Vertragsrechtliche Einschränkungen

Unbegrenzte Laufzeit

digitales Fahrtenbuch
ab Aktivierung 1 Jahr kostenfrei nutzbar

Unbegrenzte Laufzeit

3 Jahre
ab Aktivierung kostenfrei nutzbar

3 Jahre
ab Aktivierung kostenfrei nutzbar

3 Jahre
ab Aktivierung kostenfrei nutzbar

Nutzungsvoraussetzungen

S

Keine Nutzungsvoraussetzungen

●
Nur mit Konnektivitätspaket Navigation (PBF)

○
Nur mit MBUX Advanced-Paket (DN1),
MBUX High-End-Paket (DN2) oder
Business-Paket (DB3) nutzbar

●
Nur mit MBUX Advanced-Paket (DN1),
MBUX High-End-Paket (DN2) oder Business-Paket (DB3)

Mercedes me connect.

Voraussetzung:

Für die Nutzung der nachfolgend aufgeführten Dienste ist eine Registrierung im Mercedes me Portal sowie die Zustimmung zu den Nutzungsbedingungen für die Mercedes me connect Dienste notwendig. Zusätzlich muss das jeweilige Fahrzeug mit dem Benutzerkonto verknüpft sein. Nach Ablauf der initialen Laufzeit können die Dienste kostenpflichtig verlängert werden. Die erstmalige Aktivierung der Dienste ist innerhalb von 1 Jahr ab Erstzulassung oder Inbetriebnahme durch den Kunden möglich, je nachdem was zuerst erfolgt.

Sicherheit & Service

Vorrüstung für digitale Schlüsselübergabe (20U)

Teilen Sie Ihr Fahrzeug mit Freunden und Familienmitgliedern – egal, wo Sie gerade sind und einfach per Mercedes me App. Sie behalten die Kontrolle und entscheiden, wem Sie Ihren Mercedes überlassen. Über die App entriegeln Sie Ihr Fahrzeug aus der Ferne und aktivieren den hinterlegten Fahrzeugschlüssel für den am Fahrzeug befindlichen Nutzer.

Kommunikationsmodul LTE (362) für die Nutzung von Mercedes me connect Diensten

Das Kommunikationsmodul mit fahrzeugfester, LTE-fähiger SIM-Karte bietet Ihnen ein Plus an Komfort und Sicherheit. Es vernetzt Sie kontinuierlich mit Ihrem Fahrzeug - und das Fahrzeug mit der Infrastruktur wie dem Mercedes-Benz-Server oder dem Internet. Dadurch können Sie Dienste wie die Live Traffic Information von Mercedes me connect nutzen.

Vorübergehend kann es bei bestimmten Fahrzeugen aufgrund von Lieferengpässen zur temporär eingeschränkten Verfügbarkeit des Kommunikationsmoduls (LTE) kommen. Betroffen sind insbesondere die Mercedes me connect Dienste einschließlich des Notrufsystems (eCall). Fortlaufend aktualisierte Informationen gibt es bei den Mercedes-Benz Händlern.

Komfort

Vorrüstung für Bürofunktion im Fahrzeug

Nutzen Sie Ihre Zeit im Auto so sinnvoll und effektiv wie möglich. Dieser Dienst bringt eine Vielzahl der Gmail und Microsoft Office 365-Funktionalitäten und direkten Zugriff auf benötigte Daten in Ihr Fahrzeug – sogar ohne eine zusätzliche App. Alle Bürofunktionen werden ablenkungsarm über die vertrauten Bedien- und Anzeigeelemente des Fahrzeugs gesteuert.

Remote Services Plus (33U)

Das Paket Remote Services Plus macht Mobilität zu einem neuen Erlebnis und bringt mehr Komfort und Sicherheit. Statusabfragen informieren über die Reichweite. Sie können bestimmte Funktionen fernbedienen und Ihr Fahrzeug lokalisieren. Beispielsweise öffnen Sie Ihre Fenster bevor Sie einsteigen – und lüften so den Innenraum an heißen Tagen.

Remote und Charging Services Plus (38U)

Das Paket Remote und Charging Services Plus verbindet Sie mit dem Fahrzeug. Sie können es auf Wunsch lokalisieren und ausgewählte Funktionen fernbedienen. Mit Mercedes me Charge beziehen Sie Strom an vielen öffentlichen Ladestationen bei größtmöglicher Kostentransparenz. Sie müssen sich nur einmal registrieren und erhalten eine zentrale Abrechnung.

Vertragsrechtliche Einschränkungen

3 Jahre
ab Aktivierung kostenfrei nutzbar

Unbegrenzte Laufzeit

3 Monate
ab Aktivierung kostenfrei nutzbar

3 Jahre
ab Aktivierung kostenfrei nutzbar

1 Jahr
ab Aktivierung kostenfrei nutzbar

Nutzungsvoraussetzungen

●
Enthalten in MBUX Advanced-Paket (DN1),
MBUX High-End-Paket (DN2) oder Business-Paket (DB3)

Keine Nutzungsvoraussetzungen

○
Nur mit MBUX Advanced-Paket (DN1),
MBUX High-End-Paket (DN2) oder Business-Paket (DB3)

S

○
Enthalten in Business-Paket (DB3)
bei Plug-in Hybrid Modellen
Nur mit Public Charging Paket (DAP)

Ihr Weg, um diese Dienste nutzen zu können:

Rufen Sie die Seite Mercedes me connect (<https://me.mercedes-benz.com>) auf und klicken Sie dann auf „Registrieren“. Geben Sie jetzt die geforderten Daten ein und klicken Sie anschließend auf „Registrieren“. Im Anschluss erhalten Sie eine E-Mail. Klicken Sie in dieser auf den Link „Registrierung abschließen“ und legen Sie Ihr individuelles Passwort fest. Klicken Sie nun auf „Nutzungsbedingungen akzeptieren“. Lesen Sie die Nutzungsbedingungen durch und akzeptieren Sie diese. Ihr Fahrzeug können Sie nun mit Ihrem Profil bei Ihrem Mercedes-Benz Partner verknüpfen lassen. Hierfür ist Ihre E-Mail-Adresse, der Fahrzeugschein und der Ausweis notwendig. Richten Sie sich anschließend auf Ihrem Smartphone/Tablet die Seite <http://connect.mercedes.me> ein oder laden Sie die Mercedes App me auf Ihr Smartphone, um die Dienste bequem von überall zu nutzen.

● lieferbar gegen Mehrpreis ○ als Sonderausstattung ohne Mehrpreis lieferbar S Serienausstattung – nicht lieferbar



Mercedes-Benz ist einer der Gründungspartner der Stiftung „Laureus Sport for Good Foundation“.

Seit der Stiftungsgründung im Jahr 2000 unterstützt und fördert Mercedes-Benz die Ziele und Werte dieses weltweiten, gemeinnützigen Programms: mit sozialen Sportprojekten das Leben von benachteiligten oder kranken Kindern und Jugendlichen zu verbessern. Laureus wurde zu einem grundlegenden Bestandteil der gesellschaftlichen Verantwortung von Mercedes-Benz. Jeder neue Mercedes ist daher ein Botschafter dieser Werte. Mit dem Kauf eines Mercedes unterstützen Sie die Stiftung „Laureus Sport for Good Foundation“.

Speicherung technischer Daten im Fahrzeug: Elektronische Fahrzeugkomponenten (z.B. Airbag-Steuergerät, Motorsteuergerät, etc.) enthalten Datenspeicher für technische Fahrzeugdaten, wie z. B. Meldungen im Falle von Funktionsstörungen, Geschwindigkeit des Fahrzeuges, Bremsstärke oder Funktionsweise von Rückhalte- und Fahrerassistenz-Systemen im Falle eines Unfallereignisses (Audio- und Videodaten werden nicht gespeichert). Die Daten werden flüchtig, punktuell als Momentaufnahme z. B. im Falle einer Störungsmeldung, über einen sehr kurzen Aufzeichnungszeitraum (maximal wenige Sekunden) z. B. im Falle eines Unfalls oder in zusammengefasster Form z. B. zur Bewertung der Bauteilbeanspruchung gespeichert. Die gespeicherten Daten können über Schnittstellen im Fahrzeug ausgelesen, von geschulten Technikern zur Diagnose und Behebung etwaiger Funktionsstörungen oder vom Hersteller zur Analyse und zur weiteren Verbesserung von Fahrzeugfunktionen verarbeitet und genutzt werden. Auf Wunsch des Kunden können Daten auch als Basis für weitere optionale Dienstleistungen dienen. Eine Übertragung der Daten aus dem Fahrzeug heraus an den Hersteller bzw. Dritte erfolgt grundsätzlich nur aufgrund gesetzlicher Erlaubnis (z.B. Fahrzeugnotruf e-Call), oder aufgrund vertraglichen Einverständnisses mit dem Kunden unter Berücksichtigung des Datenschutzes. Weitere Informationen zu gespeicherten Daten im Fahrzeug befinden sich in der Betriebsanleitung des Fahrzeugs. Diese finden Sie gedruckt und interaktiv im Fahrzeug oder online unter www.mercedes-benz.de/betriebsanleitung.

Nach Redaktionsschluss können sich am Produkt Änderungen ergeben haben.

Mercedes-Benz AG, Mercedes-Benz Cars Vertrieb Deutschland, Mühlenstraße 30, 10243 Berlin, MBD/VPP

www.mercedes-benz.de