

E-Klasse

Limousine



Preisliste gültig ab 13. April 2021

Mercedes-Benz
Das Beste oder nichts.



Willkommen.

In der Markenwelt von Mercedes-Benz.



„Das Beste oder nichts.“

Diese Worte von Gottlieb Daimler sind über 100 Jahre alt. Zugleich sind sie heute aktueller denn je. Wir möchten den Satz sogar noch ergänzen: Das Beste oder nichts – für Sie, unsere Kunden. Wir forschen, konstruieren und gestalten, um Ihre Ansprüche und Wünsche zu erfüllen. Für Ihren Traum von einem Mercedes.

Sprechen wir über Mercedes-Benz, so sprechen wir vor allem über die E-Klasse. Kaum eine andere Baureihe hat die Marke und die ganze automobilen Oberklasse über Jahrzehnte so sehr geprägt, hat so viele Menschen für den Stern begeistert. Die E-Klasse ist das Sinnbild für Fahrkomfort und Fahrsicherheit.

Die E-Klasse Limousine bekräftigt mit der Modellpflege ihre Führungsposition und präsentiert sich als statusbetontes Fahrzeug. Das geschärfte Exterieur garantiert einen dynamischen Auftritt. Dank neuer Telematik-, Fahrassistenten- und Sicherheitssysteme erreicht die E-Klasse zudem ein einzigartiges Komfort- und Sicherheitsniveau.

Die Mercedes-Benz Next Level Intelligent Drive Assistenzsysteme entlasten den Fahrer spürbar. In Summe sorgen sie für einen Komfort und für eine Sicherheit, die einzigartig sind für eine Limousine – und damit ganz typisch für eine E-Klasse. Erleben und genießen Sie diese Innovationen in einer besonderen Atmosphäre und lassen Sie sich verwöhnen, wenn erstklassiges Fahrgefühl auf höchste Wertanmutung trifft.

Sie ahnen es bereits: Die Möglichkeiten, die E-Klasse zu Ihrer ganz persönlichen zu machen, sind nahezu grenzenlos. Nehmen Sie sich die Zeit. Stöbern Sie in aller Ruhe in dieser Preisliste, konfigurieren Sie Ihr Wunschfahrzeug online und sprechen Sie uns vor Ort bei Ihrem Mercedes-Benz Partner an. Gerne können Sie auch eine Probefahrt vereinbaren und sich höchstpersönlich von unserem Anspruch überzeugen:

„Das Beste oder nichts.“

Ihr Mercedes-Benz Team

Über den detaillierten Umfang der Sonderausstattungen informiert Sie gerne Ihr Mercedes-Benz Partner. Weitere Informationen erhalten Sie unter www.mercedes-benz.de und über unsere Mercedes-Benz Kundenbetreuung: Montag bis Freitag von 7.30 – 20.00 Uhr
Telefon: 00800 9 7777777

Inhalt.

Vorwort	2
Produkt-Highlights – Mercedes-Benz Intelligent Drive	4
Modellvarianten und technische Daten	5
Design	8
Lines und Design-Pakete	
Zierelemente	
Mittelkonsolen	
Lacke	
Kombinationsmöglichkeiten Polster und Lacke	
Mercedes-AMG	36
Elektromobilität	54
Business-Paket	60
Serien- und Sonderausstattung	62
Exterieur	
Interieur	
Sicherheit und Assistenzsysteme	
Parken und Rangieren	
Infotainment, Navigation und Kommunikation	
Technik	
Antrieb	
Fahrwerk	
Fahrhilfen und Sitzanpassungen	92
Original-Zubehör	95
Weitere technische Daten	98
Service	99
Finanzdienstleistungen und Versicherungen	100
Fahrzeugabholung	101
Mercedes me connect	102



Produkt-Highlights

Die E-Klasse Modellpflege. Moderne Dynamik für die Ikone des klassisch-stilvollen Auftritts.

Die bisher sportlichste aller E-Klasse Limousinen zeigt sich mit rundum geschärftem Exterieur und behält dabei ihre zeitlose Anziehungskraft. Das Prinzip der sinnlichen Klarheit zieht sich durch das gesamte Design. Mit neuer Optik und bewährten Vorzügen verkörpert die E-Klasse weiterhin unverkennbar den Anspruch von Mercedes-Benz.

Mercedes-Benz User Experience (MBUX)

MBUX gibt der User Experience eine neue Bedeutung. Es ist ein Zusammenspiel unterschiedlicher digitaler Funktionen und Innovationen. Erleben und genießen Sie Sprachbedienung auf einem faszinierenden Niveau – festgelegte Befehle waren gestern. Dank natürlichem Sprachverstehen gehorcht die LINGUATRONIC der MBUX hingegen auf fast jedes Wort. Mit dem Widescreen Cockpit bilden das 12,3" große Instrumenten-Display und das ebenfalls 12,3" große Media-Display eine optische Einheit ohne sichtbare Einfassung. Mit dem Assistenten „Hey Mercedes“ wird das Infotainment so zum Erlebnis.

Alternative Antriebe

Die Plug-in-Hybride der E-Klasse verbinden das Beste aus zwei Welten: In der Stadt rein elektrisch fahren, auf langen Strecken von der Reichweite des Verbrennungsmotors profitieren. Mit Varianten auf Basis eines Benzin- oder Dieselmotors und mit optionaler 4MATIC bietet die E-Klasse das vielfältigste Angebot an Plug-in-Hybriden in ihrem Segment.

ENERGIZING KOMFORT

Die optionalen ENERGIZING Pakete tragen durch Komfortprogramme zusätzlich zum Komfort und zur Unterstützung des Fahrers bei. Die positiven Effekte unterstützen Sie physisch und mental in monotonen oder belastenden Situationen. Sie werden begeistert sein, wie deutlich der Effekt auf Ihre Konzentration sein kann und wie souverän Sie lange Strecken meistern können. Zehnminütige Programme dirigieren Klimatisierung, Ambientebeleuchtung, Musik sowie Sitzfunktionen, wie Massage, Beheizung oder Belüftung.

Green Charging

Mit Green Charging garantiert Mercedes me Charge mittels hochwertiger Herkunftsnachweise dafür, dass die über Mercedes me Charge geflossenen Lademengen aus erneuerbaren Energien ins Netz eingespeist werden. Damit können Plug-in Hybrid Fahrer an allen 175.000 Ladepunkten in Europa „grün“ laden und den CO₂-Fußabdruck weiter verkleinern. Im Rahmen des serienmäßigen Public Charging Pakets (DAP) bei Plug-in Hybrid Modellen ist ein Jahr Mercedes me Charge inklusive und beinhaltet Green Charging.



Modellvarianten und technische Daten – Plug-in-Hybride.

Typ	Motor/Zylinder Hubraum (cm ³)	Getriebe	Nennleistung kW (PS) Drehmoment Nm ²	Nennleistung kW (PS) Drehmoment Nm	Systemleistung kW (PS) Drehmoment Nm	Höchstgeschwindigkeit (km/h) Beschleunigung 0-100 km/h (s) elektr. Reichweite ³ (max. - min. km)	Verbrauch EU kombiniert gewichtet (l/100 km) ¹ Stromverbrauch gewichtet ⁴ (kWh/100 km) ¹	CO ₂ -Emissionen kombiniert gewichtet (g/km) ¹ Emissionsklasse Effizienzklasse ⁵	Preis Euro inkl. MwSt. exkl. MwSt.
			Verbrennungsmotor	E-Motor					
E 300 de	Diesell R4 1.950	9G-TRONIC (automatisch)	143 (194) 400	90 (122) 440	225 (306) 700	240 5,9 58,0 – 52,0	2,6 – 2,2 14,2 – 13,4	42 – 37 EURO 6D-ISC-FCM A+	59.363,15 49.885,00
E 300 de 4MATIC	Diesell R4 1.950	9G-TRONIC (automatisch)	143 (194) 400	90 (122) 440	225 (306) 700	235 5,9 55,0 – 50,0	1,8 – 1,5 15,0 – 13,6	47 – 40 EURO 6D-ISC-FCM A+	62.100,15 52.185,00
E 300 e	Benziner R4 1.991	9G-TRONIC (automatisch)	155 (211) 350	90 (122) 440	235 (320) 700	250 5,8 58,0 – 51,0	2,2 – 1,9 13,0	49 – 43 EURO 6D-ISC-FCM A+	57.637,65 48.435,00
E 300 e 4MATIC	Benziner R4 1.991	9G-TRONIC (automatisch)	155 (211) 350	90 (122) 440	235 (320) 700	245 5,9 54,0	2,0 14,0 – 13,6	46 EURO 6D-ISC-FCM A+	60.374,65 50.735,00

¹ Die angegebenen Werte sind die „gemessenen NEFZ-CO₂-Werte“ i.S.v. Art. 2 Nr. 2 Durchführungsverordnung (EU) 2017/1153, die im Einklang mit Anhang XII der Verordnung (EG) Nr. 692/2008 ermittelt wurden. Die Kraftstoffverbrauchswerte wurden auf Basis dieser Werte errechnet. Der Stromverbrauch wurde auf der Grundlage der VO 692/2008/EG ermittelt. Aufgrund gesetzlicher Änderungen der maßgeblichen Prüfverfahren können in der für die Fahrzeugzulassung und ggf. Kfz-Steuer maßgeblichen Übereinstimmungsbescheinigung des Fahrzeugs höhere Werte eingetragen sein.

² Angaben zur Nennleistung und zum Nenn Drehmoment nach Verordnung (EG) Nr. 595/2009 in der gegenwärtig geltenden Fassung.

³ Im realen Fahrbetrieb können Abweichungen im Vergleich zu den zertifizierten Normwerten auftreten. Die Realwerte werden von einer Vielzahl individueller Faktoren beeinflusst, z.B. individuelle Fahrweise, Umwelt- und Streckenverhältnisse.

⁴ Der zertifizierte elektrische Verbrauch wird in der Regel mit maximaler AC Ladeleistung durch ein Mode 3 Kabel bestimmt. Daher wird empfohlen, Fahrzeuge mit einer HV-Batterie bevorzugt an einer Wallbox oder einer AC-Ladestation mit einem Mode 3 Kabel zu laden, um kürzere Ladezeiten und einen besseren Ladewirkungsgrad zu erreichen.

⁵ Auf der Grundlage der gemessenen CO₂-Emissionen unter Berücksichtigung der Masse des Fahrzeugs ermittelt.



Jetzt Wunschrate berechnen: www.mercedes-benz.de/ratenrechner

Der mobile Ratenrechner: QR-Code scannen und ganz bequem die Leasing- und Finanzierungsraten für Ihren Mercedes berechnen.

Sämtliche Kaufpreise verstehen sich für die Serienausstattung ab Herstellerwerk. Bei Auslieferung über eine Niederlassung oder Vertretung fallen zusätzlich Überführungskosten an. Die Kaufpreise für Sonderausstattungen gelten nur für den Einbau im Herstellerwerk. Änderungen in Konstruktion und Ausführung sowie Irrtümer und Druckfehler sind vorbehalten. Die Abbildungen können auch Zubehör und Sonderausstattungen enthalten, die nicht zum serienmäßigen Lieferumfang gehören. Farbabweichungen sind drucktechnisch bedingt. Weitere Informationen zum offiziellen Kraftstoffverbrauch und zu den offiziellen spezifischen CO₂-Emissionen neuer Personenkraftwagen können dem „Leitfaden über den Kraftstoffverbrauch die CO₂-Emissionen und den Stromverbrauch neuer Personenkraftwagen“ entnommen werden, der an allen Verkaufsstellen und bei der DAT Deutsche Automobil Treuhand GmbH (www.dat.de) unentgeltlich erhältlich ist.

Modellvarianten und technische Daten – Diesel.

Typ 5-Sitzer, 4 Türen	Motor/Zylinder Hubraum (cm ³)	Getriebe	Nennleistung kW (PS) Drehmoment Nm ²	Höchstgeschwindigkeit (km/h) Beschleunigung 0-100 km/h (s)	Verbrauch EU (l/100 km) ¹ innerorts/ außerorts/ kombiniert	CO ₂ -Emissionen kombiniert (g/km) ¹ Emissionsklasse Effizienzklasse ³	Preis Euro inkl. MwSt. exkl. MwSt.
E 200 d	Dieser R4 1.597	9G-TRONIC (automatisch)	118 (160) 360	222 8,8	5,5 – 5,2 4,3 – 4,0 4,7 – 4,4	125 – 117 EURO 6D-ISC-FCM A+	50.069,25 42.075,00
E 220 d	Dieser R4 1.950	9G-TRONIC (automatisch)	143 (194) 400	235 7,4	6,0 – 5,7 4,4 – 4,1 5,0 – 4,7	130 – 123 EURO 6D-ISC-FCM A	51.860,20 43.580,00
E 220 d 4MATIC	Dieser R4 1.950	9G-TRONIC (automatisch)	143 (194) 400	232 7,6	6,7 – 6,1 4,8 – 4,5 5,4 – 5,1	143 – 134 EURO 6D-ISC-FCM A	54.597,20 45.880,00
E 300 d 4MATIC	Dieser R4 1.992	9G-TRONIC (automatisch)	195 + 15 (265 + 20) 550	250 6,3	7,6 – 7,2 4,7 – 4,4 5,7 – 5,4	151 – 143 EURO 6D-ISC-FCM A	59.964,10 50.390,00
E 400 d 4MATIC	Dieser R6 2.925	9G-TRONIC (automatisch)	243 (330) 700	250 5,1	8,6 – 8,1 5,2 – 4,9 6,5 – 6,1	170 – 161 EURO 6D-ISC-FCM B	67.330,20 56.580,00

¹ Die angegebenen Werte sind die „gemessenen NEFZ- CO₂-Werte“ i.S.v. Art. 2 Nr. 2 Durchführungsverordnung (EU) 2017/1153, die im Einklang mit Anhang XII der Verordnung (EG) Nr. 692/2008 ermittelt wurden. Die Kraftstoffverbrauchswerte wurden auf Basis dieser Werte errechnet. Der Stromverbrauch wurde auf der Grundlage der VO 692/2008/EG ermittelt. Aufgrund gesetzlicher Änderungen der maßgeblichen Prüfverfahren können in der für die Fahrzeugzulassung und ggf. Kfz-Steuer maßgeblichen Übereinstimmungsbescheinigung des Fahrzeugs höhere Werte eingetragen sein.

² Angaben zur Nennleistung und zum Nenndrehmoment nach Verordnung (EG) Nr. 595/2009 in der gegenwärtig geltenden Fassung.

³ Auf der Grundlage der gemessenen CO₂-Emissionen unter Berücksichtigung der Masse des Fahrzeugs ermittelt.



Jetzt Wunschrate berechnen: www.mercedes-benz.de/ratenrechner

Der mobile Ratenrechner: QR-Code scannen und ganz bequem die Leasing- und Finanzierungsraten für Ihren Mercedes berechnen.

Sämtliche Kaufpreise verstehen sich für die Serienausstattung ab Herstellerwerk. Bei Auslieferung über eine Niederlassung oder Vertretung fallen zusätzlich Überführungskosten an. Die Kaufpreise für Sonderausstattungen gelten nur für den Einbau im Herstellerwerk. Änderungen in Konstruktion und Ausführung sowie Irrtümer und Druckfehler sind vorbehalten. Die Abbildungen können auch Zubehör und Sonderausstattungen enthalten, die nicht zum serienmäßigen Lieferumfang gehören. Farbabweichungen sind drucktechnisch bedingt. Weitere Informationen zum offiziellen Kraftstoffverbrauch und zu den offiziellen spezifischen CO₂-Emissionen neuer Personenkraftwagen können dem „Leitfaden über den Kraftstoffverbrauch die CO₂-Emissionen und den Stromverbrauch neuer Personenkraftwagen“ entnommen werden, der an allen Verkaufsstellen und bei der DAT Deutsche Automobil Treuhand GmbH (www.dat.de) unentgeltlich erhältlich ist.

Modellvarianten und technische Daten – Benziner.

Typ 5-Sitzer, 4 Türen	Motor/Zylinder Hubraum (cm ³)	Getriebe	Nennleistung kW (PS) Drehmoment Nm ²	Höchstgeschwindigkeit (km/h) Beschleunigung 0-100 km/h (s)	Verbrauch EU (l/100 km) ¹ innerorts/ außerorts/ kombiniert	CO ₂ -Emissionen kombiniert (g/km) ¹ Emissionsklasse Effizienzklasse ³	Preis Euro inkl. MwSt. exkl. MwSt.
E 200	Benzin R4 1.991	9G-TRONIC (automatisch)	145 + 10 (197 + 14) 320	240 7,4	9,1 – 8,8 5,7 – 5,3 6,9 – 6,6	158 – 151 EURO 6D-ISC-FCM B	50.218,00 42.200,00
E 200 4MATIC	Benzin R4 1.991	9G-TRONIC (automatisch)	145 + 10 (197 + 14) 320	232 7,5	9,4 – 8,9 6,0 – 5,6 7,2 – 6,8	165 – 156 EURO 6D-ISC-FCM B	52.955,00 44.500,00
E 300	Benzin R4 1.991	9G-TRONIC (automatisch)	190 + 10 (258 + 14) 370	250 6,2	9,1 – 8,8 5,7 – 5,4 7,0 – 6,6	159 – 151 EURO 6D-ISC-FCM B	56.977,20 47.880,00
E 450 4MATIC	Benzin R6 2.999	9G-TRONIC (automatisch)	270 + 16 (367 + 22) 500	250 5,0	11,6 – 10,9 6,6 – 6,1 8,4 – 7,9	192 – 181 EURO 6D-ISC-FCM C	66.598,35 55.965,00
Mercedes-AMG E 53 4MATIC+	Benzin R6 2.999	AMG SPEEDSHIFT TCT 9G	320 + 16 (435 + 22) 520	250 4,5	11,7 – 11,4 7,1 – 6,8 8,8 – 8,5	200 – 194 EURO 6D-ISC-FCM D	84.014,00 70.600,00
Mercedes-AMG E 63 S 4MATIC+	Benzin V8 3.982	AMG SPEEDSHIFT MCT 9G	450 (612) 850	300 3,4	15,7 9,3 11,6	267 EURO 6D-ISC-FCM G	126.806,40 106.560,00

¹ Die angegebenen Werte sind die „gemessenen NEFZ- CO₂-Werte“ i.S.v. Art. 2 Nr. 2 Durchführungsverordnung (EU) 2017/1153, die im Einklang mit Anhang XII der Verordnung (EG) Nr. 692/2008 ermittelt wurden. Die Kraftstoffverbrauchswerte wurden auf Basis dieser Werte errechnet. Der Stromverbrauch wurde auf der Grundlage der VO 692/2008/EG ermittelt. Aufgrund gesetzlicher Änderungen der maßgeblichen Prüfverfahren können in der für die Fahrzeugzulassung und ggf. Kfz-Steuer maßgeblichen Übereinstimmungsbescheinigung des Fahrzeugs höhere Werte eingetragen sein.

² Angaben zur Nennleistung und zum Nenndrehmoment nach Verordnung (EG) Nr. 595/2009 in der gegenwärtig geltenden Fassung.

³ Auf der Grundlage der gemessenen CO₂-Emissionen unter Berücksichtigung der Masse des Fahrzeugs ermittelt.



Jetzt Wunschrate berechnen: www.mercedes-benz.de/ratenrechner

Der mobile Ratenrechner: QR-Code scannen und ganz bequem die Leasing- und Finanzierungsraten für Ihren Mercedes berechnen.

Sämtliche Kaufpreise verstehen sich für die Serienausstattung ab Herstellerwerk. Bei Auslieferung über eine Niederlassung oder Vertretung fallen zusätzlich Überführungskosten an. Die Kaufpreise für Sonderausstattungen gelten nur für den Einbau im Herstellerwerk. Änderungen in Konstruktion und Ausführung sowie Irrtümer und Druckfehler sind vorbehalten. Die Abbildungen können auch Zubehör und Sonderausstattungen enthalten, die nicht zum serienmäßigen Lieferumfang gehören. Farbabweichungen sind drucktechnisch bedingt. Weitere Informationen zum offiziellen Kraftstoffverbrauch und zu den offiziellen spezifischen CO₂-Emissionen neuer Personenkraftwagen können dem „Leitfaden über den Kraftstoffverbrauch die CO₂-Emissionen und den Stromverbrauch neuer Personenkraftwagen“ entnommen werden, der an allen Verkaufsstellen und bei der DAT Deutsche Automobil Treuhand GmbH (www.dat.de) unentgeltlich erhältlich ist.

Design.



Lines und Design-Pakete	9
AVANTGARDE Exterieur	9
EXCLUSIVE Exterieur	12
AMG Line Exterieur	15
Night-Paket	17
Serienausstattung Interieur	20
AVANTGARDE Interieur	21
EXCLUSIVE Interieur	24
AMG Line Interieur	27
designo Interieur	29
Zierelemente	31
Mittelkonsolen	32
Lacke	34
Kombinationsmöglichkeiten	
Polster und Lacke	35

Design.

Lines und Design-Pakete AVANTGARDE Exterior

Elemente des AVANTGARDE Exterieurs: Kühlerverkleidung mit Einfassung in Chrom, 2 Lamellen in Chrom sowie vertikalen Streben mit schwarz-hochglänzender Vorderseite und integriertem Mercedes Stern; „Mercedes-Benz“ Lorbeerkranz-Plakette auf der Motorhaube; Motorhaube mit ausgeprägten Powerdomes; Frontstoßfänger mit Zierleiste in Chrom, Frontsplitter in Chrom sowie Lufteinlässen mit Rautengitter und Flics in Schwarz hochglänzend; Bordkantenzierstab und Fenstereinfassung in poliertem Aluminium; Seitenschweller in Wagenfarbe lackiert; Blende an den B-Säulen und Steg an den Fondseitenfenstern in Schwarz hochglänzend; Heckstoßfänger mit Zierleiste in Chrom; Abgasanlage mit 2 fest im Stoßfänger integrierten Endrohrblenden (nicht funktional); LED High Performance Scheinwerfer und Heckleuchten in LED-Technik; serienmäßige Fahrwerke – motorisierungsabhängig: für Benzin-/Dieselmotorisierungen: AGILITY CONTROL Fahrwerk (677) mit selektivem Dämpfungssystem und Tieferlegung, für Plug-in-Hybride: AGILITY CONTROL Fahrwerk (485) mit selektivem Dämpfungssystem und komfortabler Abstimmung; serienmäßige Räder – motorisierungsabhängig: für Benzin-/Dieselmotorisierungen: 43,2 cm (17 Zoll) Leichtmetallräder im 10-Speichen-Design, vanadiumsilber lackiert (25R) bzw. 45,7 cm (18 Zoll) Leichtmetallräder im 5-Doppelspeichen-Design, schwarz lackiert und glanzgedreht (R38), für Plug-in-Hybride: 45,7 cm (18 Zoll) Leichtmetallräder im 5-Doppelspeichen-Design, schwarz lackiert und glanzgedreht (R32).

Nur mit Serienausstattung Interieur (P75), AVANTGARDE Interieur (P14) oder EXCLUSIVE Interieur (P22)



43,2 cm (17") Leichtmetallräder im 10-Speichen-Design
vanadiumsilber lackiert und glanzgedreht mit
225/55 R 17 auf 7,5 J x 17 ET 40



43,2 cm (17") Leichtmetallräder im 5-Doppelspeichen-Design
hochglanzschwarz lackiert und glanzgedreht mit
VA 225/55 R 17 auf 7,5 J x 17 ET 40



Code







Preis Euro
inkl. MwSt.
exkl. MwSt.

			E 300 de	E 300 de 4MATIC	E 300 e	E 300 e 4MATIC	E 200 d	E 220 d	E 220 d 4MATIC	E 300 d 4MATIC	E 400 d 4MATIC	E 200	E 200 4MATIC	E 300	E 450 4MATIC
P15	0,00 0,00	S	S	S	S	S	S	S	S	S	S	S	S	S	S
25R	0,00 0,00	-	-	-	-	S	S	S	S	-	S	S	S	S	-
R11	0,00 0,00	-	-	-	-	○	○	○	○	-	○	○	○	○	-

Design.

Lines und Design-Pakete

AVANTGARDE Exterior

		Code	Preis Euro inkl. MwSt. exkl. MwSt.	E 300 de	E 300 de 4MATIC	E 300 e	E 300 e 4MATIC	E 200 d	E 220 d	E 220 d 4MATIC	E 300 d 4MATIC	E 400 d 4MATIC	E 200	E 200 4MATIC	E 300	E 450 4MATIC
43,2 cm (17") Leichtmetallräder im 10-Speichen-Design himalayagrau lackiert und glanzgedreht mit 225/55 R 17 auf 7,5 J x 17 ET 40		R43	238,00 200,00	-	-	-	-	●	●	●	●	-	●	●	●	-
43,2 cm (17") Leichtmetallräder im 5-Doppelspeichen-Design tremolitgrau lackiert mit 225/55 R 17 auf 7,5 J x 17 ET 40		R48	238,00 200,00	-	-	-	-	●	●	●	●	-	●	●	●	-
45,7 cm (18") Leichtmetallräder im 5-Doppelspeichen-Design hochglanzschwarz lackiert und glanzgedreht mit VA 245/45 R 18 auf 8 J x 18 ET 43, HA 275/40 R 18 auf 9 J x 18 ET 53 Wahlweise mit Sportreifen (R03) ohne Mehrpreis (außer für Plug-in Hybride)		R32	1.011,50 850,00 238,00 200,00	S	S	S	S	●	●	●	●	-	●	●	●	-
45,7 cm (18") Leichtmetallräder im 5-Doppelspeichen-Design hochglanzschwarz lackiert und glanzgedreht mit 245/45 R 18 auf 8 J x 18 ET 34		R38	833,00 700,00	-	-	-	-	●	●	●	●	S	●	●	●	S
45,7 cm (18") Leichtmetallräder im 5-Doppelspeichen-Design hochglanzschwarz lackiert mit 245/45 R 18 auf 8 J x 18 ET 43		01R	833,00 700,00 238,00 200,00	-	-	-	-	●	●	●	●	-	●	●	●	-
45,7 cm (18") Leichtmetallräder im 5-Doppelspeichen-Design tremolitgrau lackiert und glanzgedreht mit VA 245/45 R 18 auf 8 J x 18 ET 43, HA 275/40 R 18 auf 9 J x 18 ET 53 Wahlweise mit Sportreifen (R03) ohne Mehrpreis (außer für Plug-in Hybride)		22R	1.011,50 850,00 238,00 200,00	-	-	-	-	●	●	●	●	-	●	●	●	-

Design.

Lines und Design-Pakete AVANTGARDE Exterior

		Code	Preis Euro inkl. MwSt. exkl. MwSt.	E 300 de	E 300 de 4MATIC	E 300 e	E 300 e 4MATIC	E 200 d	E 220 d	E 220 d 4MATIC	E 300 d 4MATIC	E 400 d 4MATIC	E 200	E 200 4MATIC	E 300	E 450 4MATIC		
48,3 cm (19") Leichtmetallräder im 10-Speichen-Design tremolitgrau lackiert und glanzgedreht mit VA 245/40 R 19 auf 8 J x 19 ET 43, HA 275/35 R 19 auf 9 J x 19 ET 53 Wahlweise mit Reifen mit Notlaufeigenschaften (R66) ohne Mehrpreis		R97	1.963,50	-	-	-	-	●	●	●	●	-	●	●	●	-		
			1.650,00	-	-	-	-	-	-	-	-	-	●	-	-	-	●	
			1.130,50	-	-	-	-	-	-	-	-	-	-	●	-	-	-	●
			950,00	●	●	●	●	-	-	-	-	-	-	-	-	-	-	-
50,8 cm (20") AMG Leichtmetallräder im Vielspeichen-Design titangrau lackiert und glanzgedreht mit VA 245/35 R 20 auf 8 J x 20 ET 43, HA 275/30 R 20 auf 9 J x 20 ET 49 Enthält Reifen mit Notlaufeigenschaften (R66)		RVQ	3.272,50	-	-	-	-	●	●	●	●	-	●	●	●	-		
			2.750,00	-	-	-	-	-	-	-	-	-	●	-	-	-	●	
			2.439,50	-	-	-	-	-	-	-	-	-	-	●	-	-	-	●
			2.050,00	-	-	-	-	-	-	-	-	-	-	-	-	-	-	●
50,8 cm (20") AMG Leichtmetallräder im Vielspeichen-Design hochglanzschwarz lackiert und glanzgedreht mit VA 245/35 R 20 auf 8 J x 20 ET 43, HA 275/30 R 20 auf 9 J x 20 ET 49 Enthält Reifen mit Notlaufeigenschaften (R66)		RVR	3.629,50	-	-	-	-	●	●	●	●	-	●	●	●	-		
			3.050,00	-	-	-	-	-	-	-	-	-	●	-	-	-	●	
			2.796,50	-	-	-	-	-	-	-	-	-	●	-	-	-	-	●
			2.350,00	-	-	-	-	-	-	-	-	-	-	-	-	-	-	●

Bitte beachten Sie: Je geringer bei einer bestimmten Radgröße der Querschnitt der Reifen ist, desto schlechter ist der Fahrkomfort auf schlechten Straßen. Abroll- und Dämpfungskomfort nehmen ab und die Gefahr, dass es beim Überfahren von Hindernissen zu Beschädigung von Reifen und Rädern kommt, steigt.

● lieferbar gegen Mehrpreis ○ als Sonderausstattung ohne Mehrpreis lieferbar S Serienausstattung – nicht lieferbar Abbildungen können Sonderausstattungen beinhalten.

Design.

Lines und Design-Pakete

EXCLUSIVE Exterior

Elemente des EXCLUSIVE Exterieurs: Mercedes Stern auf der Motorhaube; Kühlerverkleidung mit Einfassung in Chrom und 3 Lamellen; vordere Lamellenstege mit schwarzem Einleger und Vertikalsteg in Chrom, hintere Lamellen schwarz glänzend; Frontstoßfänger mit A-Wing in Chrom, Frontsplitter in Chrom sowie Lufterlässen mit Rautengitter und Flics in Chrom; Bordkantenzierstab und Fenstereinfassung in poliertem Aluminium; Seitenschweller in Wagenfarbe lackiert mit Chromeinlegern; Blende an den B-Säulen und Steg an den Fondseitenfenstern in Schwarz glänzend; Heckstoßfänger mit Zierleiste in Chrom; Abgasanlage mit 2 fest im Stoßfänger integrierten Endrohrblenden (nicht funktional); LED High Performance Scheinwerfer und Heckleuchten in LED-Technik; Fahrwerke des EXCLUSIVE Exterieurs – motorisierungsabhängig: Benzin-/Dieselmotorisierungen: AGILITY CONTROL Fahrwerk (677) mit selektivem Dämpfungssystem und Tieferlegung; Plug-in-Hybride: AGILITY CONTROL Fahrwerk (485) mit selektivem Dämpfungssystem und komfortabler Abstimmung; serienmäßige Räder für das EXCLUSIVE Exterior – motorisierungsabhängig: Benzin-/Dieselmotorisierungen: 43,2 cm (17") Leichtmetallräder im 5-Speichen-Design, hochglanzschwarz lackiert und glanzgedreht (R69) bzw. 45,7 cm (18") Leichtmetallräder im 5-Doppelspeichen-Design, hochglanzschwarz lackiert und glanzgedreht mit (52R), Plug-in-Hybride: 45,7 cm (18") Leichtmetallräder im 5-Doppelspeichen-Design, schwarz lackiert und glanzgedreht (R32).

Nur mit AVANTGARDE Interieur (P14) oder EXCLUSIVE Interieur (P22)



43,2 cm (17") Leichtmetallräder im 5-Speichen-Design
hochglanzschwarz lackiert und glanzgedreht mit
225/55 R 17 auf 7,5 J x 17 ET 40



43,2 cm (17") Leichtmetallräder im Vielspeichen-Design
vanadiumsilber lackiert mit
225/55 R 18 auf 7,5 J x 17 ET 40









Code	Preis Euro inkl. MwSt. exkl. MwSt.	E 300 de	E 300 de 4MATIC	E 300 e	E 300 e 4MATIC	E 200 d	E 220 d	E 220 d 4MATIC	E 300 d 4MATIC	E 400 d 4MATIC	E 200	E 200 4MATIC	E 300	E 450 4MATIC
P23	238,00 200,00	●	●	●	●	●	●	●	●	●	●	●	●	●
R69	0,00 0,00	-	-	-	-	S	S	S	S	-	S	S	S	-
08R	238,00 200,00	-	-	-	-	●	●	●	●	-	●	●	●	-

Design.

Lines und Design-Pakete

EXCLUSIVE Exterior

		Code	Preis Euro inkl. MwSt. exkl. MwSt.	E 300 de	E 300 de 4MATIC	E 300 e	E 300 e 4MATIC	E 200 d	E 220 d	E 220 d 4MATIC	E 300 d 4MATIC	E 400 d 4MATIC	E 200	E 200 4MATIC	E 300	E 450 4MATIC
43,2 cm (17") Leichtmetallräder im 10-Speichen-Design himalayagrau lackiert und glanzgedreht mit 225/55 R 17 auf 7,5 J x 17 ET 40		R43	238,00 200,00	-	-	-	-	●	●	●	●	-	●	-	-	-
45,7 cm (18") Leichtmetallräder im 5-Doppelspeichen-Design hochglanzschwarz lackiert und glanzgedreht mit VA 245/45 R 18 auf 8 J x 18 ET 43, HA 275/40 R 18 auf 9 J x 18 ET 53 Wahlweise mit Sportreifen (R03) ohne Mehrpreis (außer für Plug-in Hybride)		R32	1.011,50 850,00 238,00 200,00	-	-	-	-	●	●	●	●	-	●	●	●	-
45,7 cm (18") Leichtmetallräder im 5-Doppelspeichen-Design hochglanzschwarz lackiert und glanzgedreht mit 245/45 R 18 auf 8 J x 18 ET 43		52R	833,00 700,00	-	-	-	-	●	●	●	●	S	●	●	●	S
45,7 cm (18") Leichtmetallräder im 10-Doppelspeichen Design vanadiumsilber lackiert 245/45 R 18 auf 8 J x 17 ET 43		61R	535,50 450,00 238,00 200,00	-	-	-	-	●	●	●	●	-	●	●	●	-
45,7 cm (18") Leichtmetallräder im 5-Doppelspeichen-Design tremolitgrau lackiert und glanzgedreht mit VA 245/45 R 18 auf 8 J x 18 ET 43, HA 275/40 R 18 auf 9 J x 18 ET 53 Wahlweise mit Sportreifen (R03) ohne Mehrpreis (außer für Plug-in Hybride)		22R	1.011,50 850,00 238,00 200,00	-	-	-	-	●	●	●	●	-	●	●	●	-
48,3 cm (19") Leichtmetallräder im 10-Speichen-Design tremolitgrau lackiert und glanzgedreht mit VA 245/40 R 19 auf 8 J x 19 ET 43, HA 275/35 R 19 auf 9 J x 19 ET 53 Wahlweise mit Reifen mit Notlaufeigenschaften (R66) ohne Mehrpreis		R97	1.963,50 1.650,00 1.130,50 950,00 952,00 800,00	-	-	-	-	●	●	●	●	-	●	●	●	-

● lieferbar gegen Mehrpreis

○ als Sonderausstattung ohne Mehrpreis lieferbar

S Serienausstattung

- nicht lieferbar

Abbildungen können Sonderausstattungen beinhalten.

Design.

Lines und Design-Pakete EXCLUSIVE Exterior

50,8 cm (20") AMG Leichtmetallräder im Vielspeichen-Design
 titangrau lackiert und glanzgedreht mit
 VA 245/35 R 20 auf 8 J x 20 ET 43, HA 275/30 R 20 auf 9 J x 20 ET 49
 Enthält Reifen mit Notlaufeigenschaften (R66)



Code

RVQ

Preis Euro
inkl. MwSt.
exkl. MwSt.

3.272,50
2.750,00
2.439,50
2.050,00

50,8 cm (20") AMG Leichtmetallräder im Vielspeichen-Design
 hochglanzschwarz lackiert und glanzgedreht mit
 VA 245/35 R 20 auf 8 J x 20 ET 43, HA 275/30 R 20 auf 9 J x 20 ET 49
 Enthält Reifen mit Notlaufeigenschaften (R66)



RVR

3.629,50
3.050,00
2.796,50
2.350,00

E 300 de	E 300 de 4MATIC	E 300 e	E 300 e 4MATIC	E 200 d	E 220 d	E 220 d 4MATIC	E 300 d 4MATIC	E 400 d 4MATIC	E 200	E 200 4MATIC	E 300	E 450 4MATIC
-	-	-	-	●	●	●	●	-	●	●	●	-
-	-	-	-	-	-	-	-	●	-	-	-	●
-	-	-	-	●	●	●	●	-	●	●	●	-
-	-	-	-	-	-	-	-	●	-	-	-	●

Bitte beachten Sie: Je geringer bei einer bestimmten Radgröße der Querschnitt der Reifen ist, desto schlechter ist der Fahrkomfort auf schlechten Straßen. Abroll- und Dämpfungskomfort nehmen ab und die Gefahr, dass es beim Überfahren von Hindernissen zu Beschädigung von Reifen und Rädern kommt, steigt.

● lieferbar gegen Mehrpreis ○ als Sonderausstattung ohne Mehrpreis lieferbar S Serienausstattung – nicht lieferbar Abbildungen können Sonderausstattungen beinhalten.

Design.

Lines und Design-Pakete

AMG Line Exterior

Elemente der AMG Line Exterior: Kühlerverkleidung mit Einfassung in Schwarz hochglänzend; Diamantgrill mit Pins in Chrom, 1 Lamelle in Chrom mit Einleger in Schwarz hochglänzend und integriertem Mercedes Stern; „Mercedes-Benz“ Lorbeerkranz-Plakette auf der Motorhaube; Motorhaube mit ausgeprägten Powerdomes; Bordkantenzierstab und Fenstereinfassung in poliertem Aluminium; Blende an den B-Säulen und Steg an den Fondseitenfenstern in Schwarz glänzend; Abgasanlage mit 2 fest im Stoßfänger integrierten Endrohrblenden (nicht funktional); AMG spezifische Frontschürze mit A-Wing, Frontsplitter in Chrom, sportlich-markanten Lufteinlässen mit vertikalen Streben sowie aerodynamisch geformten Flics in Schwarz hochglänzend, AMG Seitenschwellerverkleidungen, AMG spezifische Heckschürze in Diffusoroptik mit Zierleiste in Chrom; LED High Performance Scheinwerfer und Heckleuchten in LED-Technik; AGILITY CONTROL Fahrwerk (677) mit selektivem Dämpfungssystem und Tieferlegung um 15mm; Plug-in-Hybride: AGILITY CONTROL Fahrwerk (485) mit selektivem Dämpfungssystem und komfortabler Abstimmung; serienmäßige Räder für die AMG Line Exterior – 45,7 cm (18") AMG Leichtmetallräder im 5-Doppelspeichen-Design, tantalgrau lackiert und glanzgedreht (RSJ); Bremsanlage mit größeren Bremsscheiben an der Vorderachse (U29).
Nur mit AVANTGARDE Interieur (P14), EXCLUSIVE Interieur (P22) oder AMG Line Interieur (P29)



45,7 cm (18") AMG Leichtmetallräder im 5-Doppelspeichen-Design
tantalgrau lackiert und glanzgedreht mit
VA 245/45 R 18 auf 8 J x 18 ET 43, HA 275/40 R 18 auf 9 J x 18 ET 53
Wahlweise mit Sportreifen (R03) ohne Mehrpreis (außer für Plug-in Hybride)



48,3 cm (19") AMG Leichtmetallräder im 5-Doppelspeichen-Design
tantalgrau lackiert und glanzgedreht mit
VA 245/40 R 19 auf 8 J x 19 ET 43, HA 275/35 R 19 auf 9 J x 19 ET 53
Wahlweise mit Reifen mit Notlaufeigenschaften (R66) ohne Mehrpreis



48,3 cm (19") AMG Leichtmetallräder im 10-Speichen-Design
himalayagrau lackiert und glanzgedreht mit
VA 245/40 R 19 auf 8 J x 19 ET 43, HA 275/35 R 19 auf 9 J x 19 ET 53
Wahlweise mit Reifen mit Notlaufeigenschaften (R66) ohne Mehrpreis



Code

Preis Euro
inkl. MwSt.
exkl. MwSt.

P31

3.332,00
2.800,00
2.796,50
2.350,00
2.499,00
2.100,00

E 300 de	E 300 de 4MATIC	E 300 e	E 300 e 4MATIC	E 200 d	E 220 d	E 220 d 4MATIC	E 300 d 4MATIC	E 400 d 4MATIC	E 200	E 200 4MATIC	E 300	E 450 4MATIC
-	-	-	-	●	●	●	●	-	●	●	●	-
●	●	●	●	-	-	-	-	-	-	-	-	-
-	-	-	-	-	-	-	-	●	-	-	-	●
S	S	S	S	S	S	S	S	S	S	S	S	S
●	●	●	●	●	●	●	●	●	●	●	●	●
●	●	●	●	●	●	●	●	●	●	●	●	●

Design.

Lines und Design-Pakete

AMG Line Exterior

		Code	Preis Euro inkl. MwSt. exkl. MwSt.	E 300 de	E 300 de 4MATIC	E 300 e	E 300 e 4MATIC	E 200 d	E 220 d	E 220 d 4MATIC	E 300 d 4MATIC	E 400 d 4MATIC	E 200	E 200 4MATIC	E 300	E 450 4MATIC
50,8 cm (20") AMG Leichtmetallräder im Vielspeichen-Design titangrau lackiert und glanzgedreht mit VA 245/35 R 20 auf 8 J x 20 ET 43, HA 275/30 R 20 auf 9 J x 20 ET 49 Enthält Reifen mit Notlaufeigenschaften (R66)		RVQ	1.487,50 1.250,00	-	-	-	-	●	●	●	●	●	●	●	●	●
50,8 cm (20") AMG Leichtmetallräder im Vielspeichen-Design hochglanzschwarz lackiert und glanzgedreht mit VA 245/35 R 20 auf 8 J x 20 ET 43, HA 275/30 R 20 auf 9 J x 20 ET 49 Enthält Reifen mit Notlaufeigenschaften (R66)		RVR	1.844,50 1.550,00	-	-	-	-	●	●	●	●	●	●	●	●	●
AMG Abrisskante Die in Wagenfarbe lackierte AMG Abrisskante ist ein starkes Statement für Ihr Streben nach überlegener Performance: Das deutlich sichtbare Aerodynamik-Element reduziert den Auftrieb an der Hinterachse und unterstützt so besonders bei hohen Geschwindigkeiten ein neutrales Fahrverhalten.		U47	416,50 350,00	●	●	●	●	●	●	●	●	●	●	●	●	●

Bitte beachten Sie: Je geringer bei einer bestimmten Radgröße der Querschnitt der Reifen ist, desto schlechter ist der Fahrkomfort auf schlechten Straßen. Abroll- und Dämpfungskomfort nehmen ab und die Gefahr, dass es beim Überfahren von Hindernissen zu Beschädigung von Reifen und Rädern kommt, steigt.

Design.

Lines und Design-Pakete

Night-Paket

	Code	Preis Euro inkl. MwSt. exkl. MwSt.	E 300 de	E 300 de 4MATIC	E 300 e	E 300 e 4MATIC	E 200 d	E 220 d	E 220 d 4MATIC	E 300 d 4MATIC	E 400 d 4MATIC	E 200	E 200 4MATIC	E 300	E 450 4MATIC
Mit AVANTGARDE Exterior (P15) Elemente des Night-Pakets: Frontstoßfänger mit Zierelement in Schwarz hochglänzend, für Diesel- und Benzin-Motorisierungen: 45,7 cm (18") Leichtmetallräder im 5-Doppelspeichen-Design, schwarz lackiert und glanzgedreht (R10), für Hybrid-Fahrzeuge: 45,7 cm (18") Leichtmetallräder im 5-Doppelspeichen-Design, hochglanzschwarz lackiert und glanzgedreht (R32); Bordkantenzierstab, Fenstereinfassung und Zierleiste im Heckstoßfänger in Schwarz hochglänzend; Außenspiegelgehäuse in Schwarz hochglänzend, mit Lackierung obsidianschwarz metallic in Wagenfarbe lackiert; wärmedämmend dunkel getöntes Glas (840) ab B-Säule (abwählbar). Entfall wärmedämmend dunkel getöntes Glas (U50) möglich	P55	1.368,50 1.150,00 535,50 450,00	-	-	-	-	●	●	●	●	-	●	●	●	-
45,7 cm (18") Leichtmetallräder im 5-Doppelspeichen-Design hochglanzschwarz lackiert und glanzgedreht mit 245/45 R 18 auf 8 J x 18 ET 43	R10	0,00 0,00	-	-	-	-	S	S	S	S	S	S	S	S	S
45,7 cm (18") Leichtmetallräder im 5-Doppelspeichen-Design hochglanzschwarz lackiert und glanzgedreht mit VA 245/45 R 18 auf 8 J x 18 ET 43, HA 275/40 R 18 auf 9 J x 18 ET 53	R32	0,00 0,00	S	S	S	S	-	-	-	-	-	-	-	-	-
48,3 cm (19") Leichtmetallräder im 5-Doppelspeichen-Design hochglanzschwarz lackiert und glanzgedreht mit VA 245/40 R 19 auf 8,0 J x 19 ET 43, HA 275/35 R 19 auf 9,0 J x 19 ET 53 Wahlweise mit Reifen mit Notlaufeigenschaften (R66) ohne Mehrpreis	R90	1.130,50 950,00 952,00 800,00	-	-	-	-	●	●	●	●	●	●	●	●	●

● lieferbar gegen Mehrpreis

○ als Sonderausstattung ohne Mehrpreis lieferbar

S Serienausstattung

- nicht lieferbar

Abbildungen können Sonderausstattungen beinhalten.

Design.

Lines und Design-Pakete Night-Paket

50,8 cm (20") AMG Leichtmetallräder im Vielspeichen-Design
hochglanzschwarz lackiert und glanzgedreht mit
VA 245/35 R 20 auf 8 J x 20 ET 43, HA 275/30 R 20 auf 9 J x 20 ET 49
Enthält Reifen mit Notlaufeigenschaften (R66)



Code

RVR

Preis Euro
inkl. MwSt.
exkl. MwSt.
2.796,50
2.350,00

E 300 de	E 300 de 4MATIC	E 300 e	E 300 e 4MATIC	E 200 d	E 220 d	E 220 d 4MATIC	E 300 d 4MATIC	E 400 d 4MATIC	E 200	E 200 4MATIC	E 300	E 450 4MATIC
-	-	-	-	●	●	●	●	●	●	●	●	●





Bitte beachten Sie: Je geringer bei einer bestimmten Radgröße der Querschnitt der Reifen ist, desto schlechter ist der Fahrkomfort auf schlechten Straßen. Abroll- und Dämpfungskomfort nehmen ab und die Gefahr, dass es beim Überfahren von Hindernissen zu Beschädigung von Reifen und Rädern kommt, steigt.

● lieferbar gegen Mehrpreis ○ als Sonderausstattung ohne Mehrpreis lieferbar S Serienausstattung – nicht lieferbar Abbildungen können Sonderausstattungen beinhalten.

Design.

Lines und Design-Pakete

Night-Paket

	Code	Preis Euro inkl. MwSt. exkl. MwSt.	E 300 de	E 300 de 4MATIC	E 300 e	E 300 e 4MATIC	E 200 d	E 220 d	E 220 d 4MATIC	E 300 d 4MATIC	E 400 d 4MATIC	E 200	E 200 4MATIC	E 300	E 450 4MATIC
<p>Mit AMG Line Exterior (P31)</p> <p>Elemente des Night-Pakets: AMG Frontschürze mit Frontsplitter in Schwarz hochglänzend; 45,7 cm (18") AMG Leichtmetallräder im 5-Doppelspeichen-Design, hochglanzschwarz lackiert und glanzgedreht (RSK); Bordkantenzierstab, Fenstereinfassung und Zierleiste im Heckstoßfänger in Schwarz hochglänzend; Außenspiegelgehäuse in Schwarz hochglänzend, mit Lackierung obsidianschwarz metallic in Wagenfarbe lackiert; wärmedämmend dunkel getöntes Glas (840) ab B-Säule (abwählbar). Entfall wärmedämmend dunkel getöntes Glas (U50) möglich</p>	P55	892,50 750,00	●	●	●	●	●	●	●	●	●	●	●	●	●
 <p>45,7 cm (18") AMG Leichtmetallräder im 5-Doppelspeichen-Design hochglanzschwarz lackiert und glanzgedreht VA 245/45 R 18 auf 8 J x 18 ET 43, HA 275/40 R 18 auf 9 J x 18 ET 53 Wahlweise mit Sportreifen (R03) ohne Mehrpreis (außer für Plug-in Hybride)</p>	RSK	0,00 0,00	S	S	S	S	S	S	S	S	S	S	S	S	S
															
<p>48,3 cm (19") AMG Leichtmetallräder im 5-Doppelspeichen-Design hochglanzschwarz lackiert und glanzgedreht VA 245/40 ZR 19 auf 8 J x 19 ET 43, HA 275/35 ZR 19 auf 9 J x 19 ET 53 Wahlweise mit Reifen mit Notlaufeigenschaften (R66) ohne Mehrpreis</p>	RSW	416,50 350,00	●	●	●	●	●	●	●	●	●	●	●	●	●
															
<p>50,8 cm (20") AMG Leichtmetallräder im Vielspeichen-Design hochglanzschwarz lackiert und glanzgedreht mit VA 245/35 R 20 auf 8 J x 20 ET 43, HA 275/30 R 20 auf 9 J x 20 ET 49 Enthält Reifen mit Notlaufeigenschaften (R66)</p>	RVR	1.487,50 1.250,00	-	-	-	-	●	●	●	●	●	●	●	●	●
															

Bitte beachten Sie: Je geringer bei einer bestimmten Radgröße der Querschnitt der Reifen ist, desto schlechter ist der Fahrkomfort auf schlechten Straßen. Abroll- und Dämpfungskomfort nehmen ab und die Gefahr, dass es beim Überfahren von Hindernissen zu Beschädigung von Reifen und Rädern kommt, steigt.

● lieferbar gegen Mehrpreis ○ als Sonderausstattung ohne Mehrpreis lieferbar S Serienausstattung - nicht lieferbar Abbildungen können Sonderausstattungen beinhalten.

Design.

Lines und Design-Pakete Serienausstattung Interieur

Elemente der Serienausstattung Interieur: serienmäßige Ausstattungsfarbe für Polsterungen und Verkleidungen: schwarz; Standardsitze für Fahrer und Beifahrer; Multifunktionslenkrad in Leder Nappa schwarz im 3-Speichen-Design mit Touch-Bedienfeldern und galvanisierten Lenkradschalt paddles (L2B); Zierelemente Effektlack silber (H56); Mittelkonsole Klavierlack-optik schwarz (728); Instrumententafel-Oberteil mit weicher, genarbter Oberfläche; Bordkanten mit weicher Oberfläche; Innenhimmel Stoff nevagrau (88U); Volldigitales Cockpit bestehend aus 2 Displays mit einer Bildschirmdiagonale von jeweils 10,25 Zoll: mit Touch-Funktion für das Media-Display; Touchpad in der Mittelkonsole; Innenraumlicht-Paket; Mittelkonsole mit Spontanablage, Ablagefach unter der Armauflage mit 2 USB-Anschlüssen (Typ C) und offener Ablage auf der Rückseite; Cupholder vorne und hinten; Ablagefächer in den Türverkleidungen mit Getränkehaltern; abschließbares, klimatisiertes Handschuhfach; Brillenfach in der Dachbedieneinheit (entfällt mit MBUX Interieur-Assistent); i-Size Kindersitzbefestigung. Nur mit AVANTGARDE Exterieur (P15)



Polster Stoff Marseille schwarz
Enthält Innenhimmel Stoff nevagrau (88U)



001 0,00
0,00

Polster Ledernachbildung ARTICO schwarz
Enthält Innenhimmel Stoff nevagrau (88U)

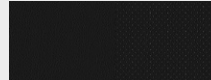

101 595,00
500,00

Innenhimmel Stoff schwarz



51U 416,50
350,00

Multifunktionslenkrad in Leder Nappa

Das Multifunktionslenkrad in Leder Nappa vereint edle Materialien mit innovativem Bedienkomfort. Über die Touch-Bedienfelder steuern Sie die wichtigsten Fahrzeugfunktionen, ohne die Hände vom Lenkrad nehmen zu müssen.



L2B 0,00
0,00

Code Preis Euro
inkl. MwSt.
exkl. MwSt.

	E 300 de	E 300 de 4MATIC	E 300 e	E 300 e 4MATIC	E 200 d	E 220 d	E 220 d 4MATIC	E 300 d 4MATIC	E 400 d 4MATIC	E 200	E 200 4MATIC	E 300	E 450 4MATIC
P75	S	S	S	S	S	S	S	S	S	S	S	S	S
001	S	S	S	S	S	S	S	S	S	S	S	S	S
101	●	●	●	●	●	●	●	●	●	●	●	●	●
51U	●	●	●	●	●	●	●	●	●	●	●	●	●
L2B	S	S	S	S	S	S	S	S	S	S	S	S	S

Design.

Lines und Design-Pakete AVANTGARDE Interieur

Elemente des AVANTGARDE Interieurs: 4 Farbkonzepte zur Wahl – für Polsterungen und Verkleidungen: schwarz, nussbraun/schwarz, macchiatobeige/schwarz, nevagrau/magmagrau; Sitze für Fahrer und Beifahrer mit horizontaler Absteppung der Sitzflächen; Sitzkomfort-Paket: elektrische und manuelle Einstellmöglichkeiten für eine ergonomische Sitzposition (P65); Multifunktionslenkrad in Leder Nappa im 3-Speichen-Design mit Touch-Bedienfeldern und galvanisierten Lenkradschalt paddles (L2B): in Schwarz oder Magmagrau (bei Wahl des Farbkonzepts nevagrau/magmagrau); Ambientebeleuchtung mit 64 Farben und 3 Lichtzonen (891); serienmäßige Zierelemente Aluminium mit Längsschliff hell (H41); Instrumententafel-Oberteil: in Schwarz oder Magmagrau (bei Wahl des Farbkonzepts nevagrau/magmagrau); Ausführung mit weicher, genarbter Oberfläche; Instrumententafel-Unterteil: in Schwarz, Nussbraun, Macchiatobeige oder Nevagrau (abhängig vom Farbkonzept); Bordkanten: in Schwarz oder Magmagrau (bei Wahl des Farbkonzepts nevagrau/magmagrau); Ausführung mit weicher Oberfläche; Türmittelfelder: in Schwarz, Nussbraun, Macchiatobeige oder Nevagrau (abhängig vom Farbkonzept); Ausführung mit weicher Oberfläche; Armauflage der Mittelkonsole: in Schwarz, Nussbraun, Macchiatobeige oder Nevagrau (abhängig vom Farbkonzept); Ausführung mit Ziernaht; Innenhimmel Stoff nevagrau oder macchiatobeige (abhängig vom Farbkonzept) bzw. schwarz (optional).



Polster Ledernachbildung ARTICO/Stoff Norwich schwarz

Enthält Innenhimmel Stoff nevagrau (88U)

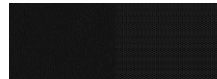

301

0,00
0,00

S S S S S S S S S S S S S S

Ledernachbildung ARTICO/Stoff Norwich nevagrau/magmagrau

Enthält Innenhimmel Stoff nevagrau (88U)

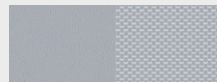

308

238,00
200,00

● ● ● ● ● ● ● ● ● ● ● ● ● ● ● ●

Polster Ledernachbildung ARTICO/Stoff Norwich nussbraun/schwarz

Enthält Innenhimmel Stoff macchiatobeige (55U)



314

238,00
200,00

● ● ● ● ● ● ● ● ● ● ● ● ● ● ● ●

Polster Ledernachbildung ARTICO/Stoff Norwich macchiatobeige/schwarz

Enthält Innenhimmel Stoff macchiatobeige (55U)

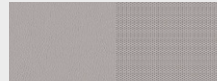

315

238,00
200,00

● ● ● ● ● ● ● ● ● ● ● ● ● ● ● ●

Polster Leder schwarz

Enthält Innenhimmel Stoff nevagrau (88U)



201

2.142,00
1.800,00

● ● ● ● ● ● ● ● ● ● ● ● ● ● ● ●







Code Preis Euro
inkl. MwSt.
exkl. MwSt.

E 300 de
E 300 de 4MATIC
E 300 e
E 300 e 4MATIC
E 200 d
E 220 d
E 220 d 4MATIC
E 300 d 4MATIC
E 400 d 4MATIC
E 200
E 200 4MATIC
E 300
E 450 4MATIC

Design.

Lines und Design-Pakete

AVANTGARDE Interieur

		Code	Preis Euro inkl. MwSt. exkl. MwSt.	E 300 de	E 300 de 4MATIC	E 300 e	E 300 e 4MATIC	E 200 d	E 220 d	E 220 d 4MATIC	E 300 d 4MATIC	E 400 d 4MATIC	E 200	E 200 4MATIC	E 300	E 450 4MATIC
Polster Leder nevagrau/magmagrau Enthält Innenhimmel Stoff nevagrau (88U)		208	2.380,00 2.000,00	●	●	●	●	●	●	●	●	●	●	●	●	●
Polster Leder nussbraun/schwarz Enthält Innenhimmel Stoff macchiatobeige (55U)		214	2.380,00 2.000,00	●	●	●	●	●	●	●	●	●	●	●	●	●
Polster Leder macchiatobeige/schwarz Enthält Innenhimmel Stoff macchiatobeige (55U)		215	2.380,00 2.000,00	●	●	●	●	●	●	●	●	●	●	●	●	●
Innenhimmel Stoff schwarz		51U	416,50 350,00	●	●	●	●	●	●	●	●	●	●	●	●	●
Multifunktionslenkrad in Leder Nappa Das Multifunktionslenkrad in Leder Nappa vereint edle Materialien mit innovativem Bedienkomfort. Über die Touch-Bedienfelder steuern Sie die wichtigsten Fahrzeugfunktionen, ohne die Hände vom Lenkrad nehmen zu müssen.		L2B	0,00 0,00	S	S	S	S	S	S	S	S	S	S	S	S	S
Multifunktionslenkrad in Holz-Leder-Ausführung Das Multifunktionslenkrad in Holz-Leder-Ausführung vereint edle Materialien mit innovativem Bedienkomfort. Die Kombination von geschmeidigem Leder und Echtholz verwöhnt mit ihrer angenehmen Haptik und exklusiven Optik. Über die Touch-Bedienfelder steuern Sie die wichtigsten Fahrzeugfunktionen, ohne die Hände vom Lenkrad nehmen zu müssen. Nur mit Memory-Paket (275), Multifunktionslenkrad in Holz-Leder-Ausführung (443), Spiegel-Paket (P49) und designo Klavierlack flowing lines schwarz (H16) oder Zierelemente Holz Wurzelnuss braun glänzend (H29)		L2D	702,10 590,00	●	●	●	●	●	●	●	●	●	●	●	●	●
Lenkradheizung Für Ihren außergewöhnlichen Komfort beim Lenken – das beheizte Multifunktionslenkrad verwöhnt Sie insbesondere an kälteren Tagen mit warmen Händen. Ihre Hände wärmen sich besonders schnell auf, weil die Beheizung des Lenkrads unabhängig von der des Fahrzeugs ist. Nur mit Memory-Paket (275) und Spiegel-Paket (P49)		443	309,40 260,00	●	●	●	●	●	●	●	●	●	●	●	●	●

● lieferbar gegen Mehrpreis

○ als Sonderausstattung ohne Mehrpreis lieferbar

S Serienausstattung

– nicht lieferbar

Abbildungen können Sonderausstattungen beinhalten.

Design.

Lines und Design-Pakete AVANTGARDE Interieur

Instrumententafel und Bordkanten der Türen in Ledernachbildung ARTICO

Die Ausführung der Instrumententafel und der Bordkanten der Türen in Ledernachbildung ARTICO unterstreicht die hochwertige Optik und Haptik des Interieurs.

Nicht mit Instrumententafel und Bordkanten der Türen in Leder Nappa (U38)



Code

U09

Preis Euro
inkl. MwSt.
exkl. MwSt.

714,00
600,00

E 300 de	E 300 de 4MATIC	E 300 e	E 300 e 4MATIC	E 200 d	E 220 d	E 220 d 4MATIC	E 300 d 4MATIC	E 400 d 4MATIC	E 200	E 200 4MATIC	E 300	E 450 4MATIC
●	●	●	●	●	●	●	●	●	●	●	●	●

Design.

Lines und Design-Pakete

EXCLUSIVE Interieur

Elemente des EXCLUSIVE Interieurs: 3 Farbkonzepte zur Wahl – für Polsterungen und Verkleidungen: schwarz (131), nussbraun/schwarz (134), macchiato beige/magmagrau (105); Sitze für Fahrer und Beifahrer mit vertikaler Absteppung der Sitzflächen; Sitzkomfort-Paket: elektrische und manuelle Einstellmöglichkeiten für eine ergonomische Sitzposition (P65); Multifunktionslenkrad in Leder Nappa im 3-Speichen-Design mit Touch-Bedienfeldern und galvanisierten Lenkradschalt-paddles (L2B): in Schwarz oder Magmagrau (bei Wahl des Farbkonzepts nevagrau/magmagrau); Ambientebeleuchtung mit 64 Farben und 3 Lichtzonen (891); serienmäßiges Zierelement Holz Esche hellbraun offenporig (H09); Instrumententafel-Oberteil: in Schwarz oder Magmagrau (bei Wahl des Farbkonzepts macchiato beige/magmagrau); Ausführung in Ledernachbildung ARTICO mit Ziernaht; Instrumententafel-Unterteil: in Schwarz, Nussbraun oder Macchiato beige (abhängig vom Farbkonzept); Ausführung in Ledernachbildung ARTICO mit Ziernaht; Bordkanten: in Schwarz oder Magmagrau (bei Wahl des Farbkonzepts macchiato beige/magmagrau); Ausführung mit Ziernaht; Türmittelfelder: in Schwarz, Nussbraun oder Macchiato beige (abhängig vom Farbkonzept); Ausführung in Ledernachbildung ARTICO mit Ziernaht; Armauflage der Mittelkonsole: in Schwarz, Nussbraun oder Macchiato beige (abhängig vom Farbkonzept); Ausführung mit Ziernaht; Innenhimmel Stoff nevagrau oder macchiato beige (abhängig vom Farbkonzept) bzw. schwarz (optional).



Polster Ledernachbildung ARTICO schwarz

Enthält Innenhimmel Stoff nevagrau (88U)



131

0,00
0,00

Polster Ledernachbildung ARTICO nussbraun/schwarz

Enthält Innenhimmel Stoff macchiato beige (55U)

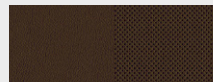

134

238,00
200,00

Polster Ledernachbildung ARTICO macchiato beige/magmagrau

Enthält Innenhimmel Stoff macchiato beige (55U)

Nicht mit Innenhimmel Stoff schwarz (51U)



105

238,00
200,00

Polster Leder Nappa schwarz

Enthält Innenhimmel Stoff nevagrau (88U)

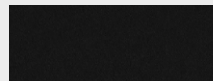

801

2.701,30
2.270,00

Polster Leder Nappa nussbraun/schwarz

Enthält Innenhimmel Stoff macchiato beige (55U)



804

2.939,30
2.470,00

Code

Preis Euro
inkl. MwSt.
exkl. MwSt.

E 300 de

E 300 de 4MATIC

E 300 e

E 300 e 4MATIC

E 200 d

E 220 d

E 220 d 4MATIC

E 300 d 4MATIC

E 400 d 4MATIC

E 200

E 200 4MATIC

E 300

E 450 4MATIC

● lieferbar gegen Mehrpreis

○ als Sonderausstattung ohne Mehrpreis lieferbar







S Serienausstattung

– nicht lieferbar

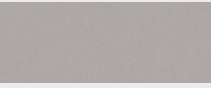
Abbildungen können Sonderausstattungen beinhalten.

Design.

Lines und Design-Pakete EXCLUSIVE Interieur

		Code	Preis Euro inkl. MwSt. exkl. MwSt.	E 300 de	E 300 de 4MATIC	E 300 e	E 300 e 4MATIC	E 200 d	E 220 d	E 220 d 4MATIC	E 300 d 4MATIC	E 400 d 4MATIC	E 200	E 200 4MATIC	E 300	E 450 4MATIC
Polster Leder Nappa macchiato beige/magmagrau Enthält Innenhimmel Stoff macchiato beige (55U) Nicht mit Innenhimmel Stoff schwarz (51U)		805	2.939,30 2.470,00	●	●	●	●	●	●	●	●	●	●	●	●	●
Innenhimmel Stoff schwarz Nur mit Polster (131, 134, 801, 804)		51U	416,50 350,00	●	●	●	●	●	●	●	●	●	●	●	●	●
designo Innenhimmel Mikrofaser DINAMICA schwarz Nur mit Polster Leder Nappa (801, 804) und Sonnenschutz-Paket (P09)		61U	1.904,00 1.600,00	●	●	●	●	●	●	●	●	●	●	●	●	●
designo Innenhimmel Mikrofaser DINAMICA macchiato beige Nur mit Polster Leder Nappa (804, 805) und Sonnenschutz-Paket (P09)		65U	1.904,00 1.600,00	●	●	●	●	●	●	●	●	●	●	●	●	●
Multifunktionslenkrad in Leder Nappa Das Multifunktionslenkrad in Leder Nappa vereint edle Materialien mit innovativem Bedienkomfort. Über die Touch-Bedienfelder steuern Sie die wichtigsten Fahrzeugfunktionen, ohne die Hände vom Lenkrad nehmen zu müssen.		L2B	0,00 0,00	S	S	S	S	S	S	S	S	S	S	S	S	S
Multifunktionslenkrad in Holz-Leder-Ausführung Das Multifunktionslenkrad in Holz-Leder-Ausführung vereint edle Materialien mit innovativem Bedienkomfort. Die Kombination von geschmeidigem Leder und Echtholz verwehnt mit ihrer angenehmen Haptik und exklusiven Optik. Über die Touch-Bedienfelder steuern Sie die wichtigsten Fahrzeugfunktionen, ohne die Hände vom Lenkrad nehmen zu müssen. Nur mit Memory-Paket (275), Multifunktionslenkrad in Holz-Leder-Ausführung (443), Spiegel-Paket (P49) und designo Klavierlack flowing lines schwarz (H16) oder Zierelemente Holz Wurzelnuss braun glänzend (H29)		L2D	702,10 590,00	●	●	●	●	●	●	●	●	●	●	●	●	●

● lieferbar gegen Mehrpreis

○ als Sonderausstattung ohne Mehrpreis lieferbar

S Serienausstattung

– nicht lieferbar

Abbildungen können Sonderausstattungen beinhalten.

Design.

Lines und Design-Pakete

EXCLUSIVE Interieur

Lenkradheizung

Für Ihren außergewöhnlichen Komfort beim Lenken – das beheizte Multifunktionslenkrad verwöhnt Sie insbesondere an kälteren Tagen mit warmen Händen. Ihre Hände wärmen sich besonders schnell auf, weil die Beheizung des Lenkrads unabhängig von der des Fahrzeugs ist.

Nur mit Memory-Paket (275) und Spiegel-Paket (P49)



Instrumententafel und Bordkanten der Türen in Ledernachbildung ARTICO

Die Ausführung der Instrumententafel und der Bordkanten der Türen in Ledernachbildung ARTICO unterstreicht die hochwertige Optik und Haptik des Interieurs.

Nicht mit Instrumententafel und Bordkanten der Türen in Leder Nappa (U38)



Code

Preis Euro
inkl. MwSt.
exkl. MwSt.

	E 300 de	E 300 de 4MATIC	E 300 e	E 300 e 4MATIC	E 200 d	E 220 d	E 220 d 4MATIC	E 300 d 4MATIC	E 400 d 4MATIC	E 200	E 200 4MATIC	E 300	E 450 4MATIC
443	●	●	●	●	●	●	●	●	●	●	●	●	●
U09	○	○	○	○	○	○	○	○	○	○	○	○	○

Design.

Lines und Design-Pakete AMG Line Interieur

Elemente der AMG Line Interieur: Ausstattungsfarbe für Polsterungen und Verkleidungen: schwarz mit grauen Kontrastziernähten; Sitze für Fahrer und Beifahrer mit horizontaler Absteppung der Sitzflächen und sportlicher Lehnenkontur: Sitzkomfort-Paket: elektrische und manuelle Einstellmöglichkeiten für eine ergonomische Sitzposition (P65); Multifunktions-Sportlenkrad in Leder Nappa schwarz im 3-Speichen-Design, unten abgeflacht und im Griffbereich tief geprägt, mit Touch-Bedienfeldern und galvanisierten Lenkradschalt paddles; Ambientebeleuchtung mit 64 Farben und 3 Lichtzonen (891); Aluminium mit Längsschliff hell (H41); Verkleidungen für die AMG Line Interieur: Instrumententafel-Oberteil, Bordkanten und Türmittelfelder in Leder-nachbildung ARTICO (U09); Innenhimmel Stoff schwarz (51U); AMG Sportpedalanlage aus gebürstetem Edelstahl mit schwarzen Gumminoppen; AMG Fußmatten in Schwarz mit „AMG“ Schriftzug.

Nur mit AMG Line Exterior (P31)



Polster Ledernachbildung ARTICO/Mikrofaser DINAMICA schwarz

Enthält Innenhimmel Stoff schwarz (51U)

Nicht mit Sitzklimatisierung für Fahrer und Beifahrer (401), Aktiv-Multikontursitz-Paket (432) und ENERGIZING Paket Plus (PBR)

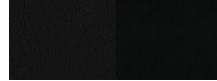

601

0,00
0,00

Polster Leder schwarz

Enthält Innenhimmel Stoff schwarz (51U),
Sitzdesign analog AVANTGARDE Interieur

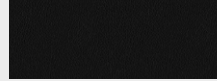

201

2.142,00
1.800,00

Polster Leder Nappa schwarz

Enthält Innenhimmel Stoff schwarz (51U)

Nicht mit Sitzklimatisierung für Fahrer und Beifahrer (401), Aktiv-Multikontursitz-Paket (432) und ENERGIZING Paket Plus (PBR)

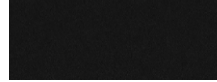

811

2.701,30
2.270,00

Polster Leder Nappa sattelbraun/schwarz

Enthält Innenhimmel Stoff schwarz (51U)

Nicht mit Sitzklimatisierung für Fahrer und Beifahrer (401), Aktiv-Multikontursitz-Paket (432) und ENERGIZING Paket Plus (PBR)

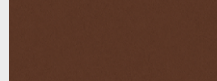

824

2.939,30
2.470,00

Innenhimmel Stoff schwarz



51U

0,00
0,00

Code

Preis Euro
inkl. MwSt.
exkl. MwSt.

	E 300 de	E 300 de 4MATIC	E 300 e	E 300 e 4MATIC	E 200 d	E 220 d	E 220 d 4MATIC	E 300 d 4MATIC	E 400 d 4MATIC	E 200	E 200 4MATIC	E 300	E 450 4MATIC
P29	●	●	●	●	●	●	●	●	●	●	●	●	●
601	S	S	S	S	S	S	S	S	S	S	S	S	S
201	●	●	●	●	●	●	●	●	●	●	●	●	●
811	●	●	●	●	●	●	●	●	●	●	●	●	●
824	●	●	●	●	●	●	●	●	●	●	●	●	●
51U	S	S	S	S	S	S	S	S	S	S	S	S	S

● lieferbar gegen Mehrpreis

○ als Sonderausstattung ohne Mehrpreis lieferbar

S Serienausstattung





– nicht lieferbar

Abbildungen können Sonderausstattungen beinhalten.

Design.

Lines und Design-Pakete

AMG Line Interieur

		Code	Preis Euro inkl. MwSt. exkl. MwSt.	E 300 de	E 300 de 4MATIC	E 300 e	E 300 e 4MATIC	E 200 d	E 220 d	E 220 d 4MATIC	E 300 d 4MATIC	E 400 d 4MATIC	E 200	E 200 4MATIC	E 300	E 450 4MATIC
designo Innenhimmel Mikrofaser DINAMICA schwarz Nur mit Sonnenschutz-Paket (P09)		61U	1.904,00 1.600,00	●	●	●	●	●	●	●	●	●	●	●	●	●
Multifunktions-Sportlenkrad in Leder Nappa Das Multifunktions-Sportlenkrad in Leder Nappa ist unten abgeflacht und im Griffbereich tiefgeprägt – eine hervorragende Voraussetzung für sportliches Fahren. Das hochwertige, weiche Nappaleder ist ein Qualitätserlebnis für sich. Über die Touch-Bedienfelder steuern Sie die wichtigsten Fahrzeugfunktionen, ohne die Hände vom Lenkrad nehmen zu müssen.		L5C	0,00 0,00	S	S	S	S	S	S	S	S	S	S	S	S	S
Multifunktionslenkrad in Holz-Leder-Ausführung Das Multifunktionslenkrad in Holz-Leder-Ausführung vereint edle Materialien mit innovativem Bedienkomfort. Die Kombination von geschmeidigem Leder und Echtholz verwöhnt mit ihrer angenehmen Haptik und exklusiven Optik. Über die Touch-Bedienfelder steuern Sie die wichtigsten Fahrzeugfunktionen, ohne die Hände vom Lenkrad nehmen zu müssen. Nur mit Memory-Paket (275), Multifunktionslenkrad in Holz-Leder-Ausführung (443), Spiegel-Paket (P49) und designo Klavierlack flowing lines schwarz (H16) oder Zierelemente Holz Wurzelnuss braun glänzend (H29) Nicht mit Multifunktions-Sportlenkrad in Leder Nappa (L5C), Design analog Multifunktionslenkrad in Leder Nappa (L2B)		L2D	702,10 590,00	●	●	●	●	●	●	●	●	●	●	●	●	●
Lenkradheizung Für Ihren außergewöhnlichen Komfort beim Lenken – das beheizte Multifunktionslenkrad verwöhnt Sie insbesondere an kälteren Tagen mit warmen Händen. Ihre Hände wärmen sich besonders schnell auf, weil die Beheizung des Lenkrads unabhängig von der des Fahrzeugs ist. Nur mit Memory-Paket (275) und Spiegel-Paket (P49)		443	309,40 260,00	●	●	●	●	●	●	●	●	●	●	●	●	●
Instrumententafel und Bordkanten der Türen in Ledernachbildung ARTICO Die Ausführung der Instrumententafel und der Bordkanten der Türen in Ledernachbildung ARTICO unterstreicht die hochwertige Optik und Haptik des Interieurs. Nicht mit Instrumententafel und Bordkanten der Türen in Leder Nappa (U38)		U09	0,00 0,00	○	○	○	○	○	○	○	○	○	○	○	○	○

Design.

Lines und Design-Pakete designo Interieur

Elemente des designo Interieurs macchiatobeige/sattelbraun: designo Farbkonzept mit den Ausstattungsfarben macchiatobeige und sattelbraun; Komfortsitz mit Sitzlehne und Sitzkissen im Rauten-Design mit Perforation; Polsterung in designo Leder Nappa macchiatobeige/sattelbraun mit seidenbeiger Ziernaht (975); Multifunktionslenkrad in Leder Nappa macchiatobeige mit Ziernaht, im 3-Speichen-Design mit Touch-Bedienfeldern und Lenkradschalt paddles; Zierelement Holz Wurzelnuss braun glänzend (H29); Instrumententafel-Oberteil in designo Leder Nappa sattelbraun mit seidenbeiger Ziernaht (U38); Bordkanten in designo Leder Nappa sattelbraun mit seidenbeiger Ziernaht; Türmittelfelder in Ledernachbildung ARTICO macchiatobeige mit Ziernaht; Armauflagen in den Türen und der Mittelkonsole in designo Leder Nappa macchiatobeige mit Ziernaht; Innenhimmel Stoff macchiatobeige (55U); designo Fußmatten (U04); Innenleuchten in den Haltegriffen im Fond mit Leselichtfunktion.
Nur mit Spiegel-Paket (P49), Memory-Paket (275) und Sitzlehnen im Fond klappbar (287)

Mit AVANTGARDE Interieur (P14)

Mit EXCLUSIVE Interieur (P22)



Polster designo Leder Nappa zweifarbig macchiatobeige/sattelbraun
Enthält Innenhimmel Stoff macchiatobeige (55U)



designo Innenhimmel Mikrofaser DINAMICA macchiatobeige
Nur mit Sonnenschutz-Paket (P09)



Multifunktionslenkrad in Leder Nappa

Das Multifunktionslenkrad in Leder Nappa vereint edle Materialien mit innovativem Bedienkomfort. Über die Touch-Bedienfelder steuern Sie die wichtigsten Fahrzeugfunktionen, ohne die Hände vom Lenkrad nehmen zu müssen.



Code

Preis Euro
inkl. MwSt.
exkl. MwSt.

			E 300 de	E 300 de 4MATIC	E 300 e	E 300 e 4MATIC	E 200 d	E 220 d	E 220 d 4MATIC	E 300 d 4MATIC	E 400 d 4MATIC	E 200	E 200 4MATIC	E 300	E 450 4MATIC
P87	5.831,00 4.900,00 4.224,50 3.550,00		●	●	●	●	●	●	●	●	●	●	●	●	●
975	0,00 0,00	S	S	S	S	S	S	S	S	S	S	S	S	S	S
65U	1.904,00 1.600,00	●	●	●	●	●	●	●	●	●	●	●	●	●	●
L2B	0,00 0,00	S	S	S	S	S	S	S	S	S	S	S	S	S	S

Design.

Lines und Design-Pakete designo Interieur

Multifunktionslenkrad in Holz-Leder-Ausführung

Das Multifunktionslenkrad in Holz-Leder-Ausführung vereint edle Materialien mit innovativem Bedienkomfort. Die Kombination von geschmeidigem Leder und Echtholz verwöhnt mit ihrer angenehmen Haptik und exklusiven Optik. Über die Touch-Bedienfelder steuern Sie die wichtigsten Fahrzeugfunktionen, ohne die Hände vom Lenkrad nehmen zu müssen.

Nur mit Memory-Paket (275), Multifunktionslenkrad in Holz-Leder-Ausführung (443), Spiegel-Paket (P49) und designo Klavierlack flowing lines schwarz (H16) oder Zierelemente Holz Wurzelnuss braun glänzend (H29)



Lenkradheizung

Für Ihren außergewöhnlichen Komfort beim Lenken – das beheizte Multifunktionslenkrad verwöhnt Sie insbesondere an kälteren Tagen mit warmen Händen. Ihre Hände wärmen sich besonders schnell auf, weil die Beheizung des Lenkrads unabhängig von der des Fahrzeugs ist.



Nur mit Memory-Paket (275) und Spiegel-Paket (P49)



Code	Preis Euro inkl. MwSt. exkl. MwSt.	E 300 de	E 300 de 4MATIC	E 300 e	E 300 e 4MATIC	E 200 d	E 220 d	E 220 d 4MATIC	E 300 d 4MATIC	E 400 d 4MATIC	E 200	E 200 4MATIC	E 300	E 450 4MATIC
L2D	702,10 590,00	●	●	●	●	●	●	●	●	●	●	●	●	●
443	309,40 260,00	●	●	●	●	●	●	●	●	●	●	●	●	●

Design.

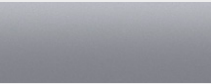
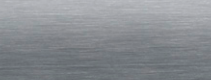
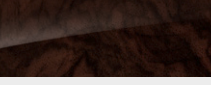
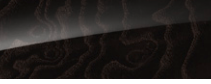
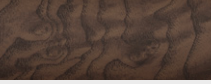
Zierelemente

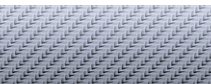
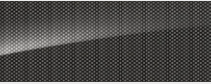
		Code	Preis Euro inkl. MwSt. exkl. MwSt.	Serienausstattung Interieur (P75)	AVANTGARDE Interieur (P14)	EXCLUSIVE Interieur (P22)	AMG Line (P29)	designo Interieur macchiato beige/ sattelbraun (P87)	Mercedes-AMG E 53/63 S 4MATIC+
Zierelemente Effektlack silber Nur mit Mittelkonsole Klavierlackoptik schwarz (728)		H56	0,00 0,00	S	-	-	-	-	-
Zierelemente Aluminium mit Längsschliff hell Nur mit Mittelkonsole Klavierlackoptik schwarz (728) oder Mittelkonsole Holz Esche schwarz offenporig (737)		H41	404,60 340,00	●	S	○	S	○	S
Zierelemente Holz Wurzelnuss braun glänzend Nur mit Mittelkonsole Klavierlackoptik schwarz (728) oder Mittelkonsole Holz Wurzelnuss glänzend (784)		H29	285,60 240,00 226,10 190,00	-	●	-	●	S	●
Zierelemente Holz Esche braun glänzend Nur mit Mittelkonsole Klavierlackoptik schwarz (728) oder Mittelkonsole Holz Esche braun glänzend (656)		H06	285,60 240,00 226,10 190,00	-	●	-	●	-	●
Zierelemente Holz Esche hellbraun offenporig Nur mit Mittelkonsole Klavierlackoptik schwarz (728) oder Mittelkonsole Holz Esche hellbraun offenporig (730)		H09	285,60 240,00 226,10 190,00	-	●	S	●	-	●
Zierelemente Holz Esche schwarz offenporig Nur mit Mittelkonsole Klavierlackoptik schwarz (728) oder Mittelkonsole Holz Esche schwarz offenporig (737)		736	285,60 240,00 226,10 190,00	-	●	-	●	-	●
Zierelemente Holz Esche grau offenporig Nur mit Mittelkonsole Klavierlackoptik schwarz (728) oder Mittelkonsole Holz Esche grau offenporig (764)		H32	285,60 240,00 226,10 190,00	-	●	-	●	-	●
Zierelemente Aluminium mit Carbonschliff hell Nur mit Mittelkonsole Klavierlackoptik schwarz (728) oder Mittelkonsole Holz Esche schwarz offenporig (737)		H78	404,60 340,00	-	●	●	●	●	○
Zierelemente Metallstruktur Nur mit Mittelkonsole Klavierlackoptik schwarz (728)		H64	535,50 450,00 476,00 400,00	-	●	-	●	-	●

● lieferbar gegen Mehrpreis

○ als Sonderausstattung ohne Mehrpreis lieferbar

S Serienausstattung

- nicht lieferbar

Design.

Zierelemente

designo Klavierlack flowing lines schwarz
Nur mit Mittelkonsole Klavierlackoptik schwarz (728)

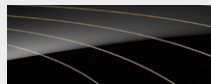

Code

H16

Preis Euro
inkl. MwSt.
exkl. MwSt.

1.184,05
995,00

Serienausstattung
Interieur (P75)

-

AVANTGARDE
Interieur (P14)

●

EXCLUSIVE
Interieur (P22)

●

AMG Line (P29)

●

designo Interieur
macchiato beige/
sattelbraun (P87)

●

Mercedes-AMG
E 53/63 S 4MATIC+

●

AMG Zierelemente Carbon
Enthält AMG Mittelkonsole Carbon (732)



H73

3.510,50
2.950,00

-

●

●

●

●

●

Mittelkonsolen

Mittelkonsole Klavierlackoptik schwarz



728

0,00
0,00

S

S

S

S

S

S

Mittelkonsole Holz Esche hellbraun offenporig
Nur mit Zierelemente Holz Esche hellbraun offenporig (H09)



730

178,50
150,00

-

●

●

●

●

●

Mittelkonsole Holz Esche schwarz offenporig
Nur mit Zierelemente Holz Esche schwarz offenporig (736), Zierelemente Aluminium mit Längsschliff hell (H41) oder Zierelemente Aluminium mit Carbonschliff hell (H78)



737

178,50
150,00

-

●

●

●

●

●

Mittelkonsole Holz Esche grau offenporig
Nur mit Zierelemente Holz Esche grau offenporig (H32)



764

178,50
150,00

-

●

●

●

●

●

Design.

Mittelkonsolen

Mittelkonsole Holz Esche braun glänzend
Nur mit Zierelemente Holz Esche braun glänzend (H06)



Code

Preis Euro
inkl. MwSt.
exkl. MwSt.

Serienausstattung Interieur (P75)	AVANTGARDE Interieur (P14)	EXCLUSIVE Interieur (P22)	AMG Line (P29)	designo Interieur macchiato beige/ sattelbraun (P87)	Mercedes-AMG E 53/63 S 4MATIC+
-	●	●	●	●	-
-	●	●	●	●	●
-	●	●	●	●	●

Mittelkonsole Holz Wurzelnuss glänzend
Nur mit Zierelemente Holz Wurzelnuss braun glänzend (H29)



784

178,50
150,00











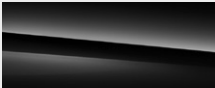

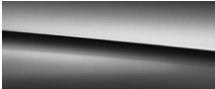
AMG Mittelkonsole Carbon
Enthalten in AMG Zierelemente Carbon (H73)
Nur mit Zierelemente Aluminium mit Längsschliff hell (H41)

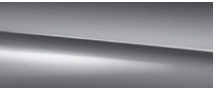

732

1.130,50
950,00

Design.

		Preis Euro inkl. MwSt. exkl. MwSt.
Uni-Lacke	 schwarz (040)	0,00 0,00
	 polarweiß (149)	357,00 300,00
Metallic-Lacke		1.035,30 870,00
	obsidianschwarz (197)	
		
	graphitgrau (831)	
		
	mojavesilber (859)	
	1.463,70 1.230,00	
nautikblau (595)		
		
selenitgrau (992)		
		
hightechsilber (922)		
designo Lacke	 designo hyazinthrot metallic (996)	1.463,70 1.230,00
	 designo diamantweiß bright (799)	1.963,50 1.650,00
	 designo selenitgrau magno (297)	3.332,00 2.800,00
	 designo spektralblau magno (593)	

designo spektralblau magno (593) nur für Mercedes-AMG E 63 S 4MATIC+
Mercedes-AMG E 63 S 4MATIC+ nicht mit mojavesilber (859)

Design.

Kombinationsmöglichkeiten Polster und Lacke

	Code	Stoff Marselle schwarz	Ledernachbildung ARTICO/Stoff Norwich schwarz	nevgrau/magmagrau	nussbraun/schwarz	macchiato beige/schwarz	Ledernachbildung ARTICO/Mikrofaser DINAMICA schwarz	Ledernachbildung ARTICO schwarz	macchiato beige/magmagrau	schwarz	nussbraun/schwarz	Leder	schwarz	nevgrau / magmagrau	nussbraun/schwarz	macchiato beige /schwarz	Leder Nappa schwarz	nussbraun/schwarz	macchiato beige /magmagrau	schwarz	sattelbraun/schwarz	Ledernachbildung ARTICO/ Mikrofaser DINAMICA AMG schwarz	Leder Nappa AMG schwarz	nussbraun/schwarz	macchiato beige /schwarz	titangrau pearl/schwarz	Leder Exklusiv Nappa AMG nussbraun/schwarz	macchiato beige /schwarz	titangrau schwarz	titangrau pearl/schwarz	designo Leder Nappa zweifarbig designo macchiato beige /sattelbraun	
		001	301	308	314	315	601	101	105	131	134	201	208	214	215	801	804	805	811	824	621	861	864	865	898	554	555	561	588	975		
UNI-LACKE																																
schwarz	040	●	●	●	●	●	●	●	●	●	●	●	●	●	●	●	●	●	●	●	●	●	●	●	●	●	●	●	●	●	●	●
polarweiß	149	●	●	●	●	○	●	●	●	●	●	●	●	●	○	●	●	●	●	●	●	●	●	●	●	●	●	●	●	●	●	●
METALLIC-LACKE																																
obsidianschwarz	197	●	●	●	●	●	●	●	●	●	●	●	●	●	●	●	●	●	●	●	●	●	●	●	●	●	●	●	●	●	●	●
graphitgrau	831	●	●	●	●	●	●	●	●	●	●	●	●	●	●	●	●	●	●	●	○	●	●	●	●	●	●	●	●	●	●	●
mojavesilber	859	●	●	●	●	●	●	●	-	●	●	●	●	●	●	●	●	-	●	●	○	●	●	●	-	●	●	●	●	●	●	●
nautikblau	595	●	●	●	●	●	●	●	●	●	●	●	●	●	●	●	●	●	●	●	●	●	●	●	●	●	●	●	●	●	●	○
hightechsilber	922	●	●	●	●	●	●	●	●	●	●	●	●	●	●	●	●	●	●	●	●	●	●	●	●	●	●	●	●	●	●	●
selenitgrau	992	●	●	●	●	●	●	●	●	●	●	●	●	●	●	●	●	●	●	●	●	●	●	●	●	●	●	●	●	●	●	●
designo LACKE																																
designo selenitgrau magno	297	●	●	●	●	●	●	●	●	●	●	●	●	●	●	●	●	●	●	●	●	●	●	●	●	●	●	●	●	●	●	●
designo spektralblau magno	593	-	-	-	-	-	-	-	-	-	-	-	-	-	-	-	-	-	-	-	-	-	-	-	-	○	●	●	●	●	-	
designo diamantweiß bright	799	●	●	○	●	○	●	●	●	●	●	●	○	●	○	●	●	●	●	●	●	●	●	●	●	●	●	●	○	○	○	
designo hyazinthrot metallic	996	●	●	●	-	●	●	●	●	-	●	●	●	-	●	●	-	●	●	-	●	●	-	●	●	-	●	●	-	-	-	

● empfehlenswert ○ möglich – nicht lieferbar

Mercedes-AMG.



Mercedes-AMG

Mercedes-AMG E 53 4MATIC+ Exterieur	37
Mercedes-AMG E 53 4MATIC+ Interieur	39
Mercedes-AMG E 63 S 4MATIC+ Exterieur	42
Mercedes-AMG E 63 S 4MATIC+ Interieur	44
AMG Technik/AMG Performance Studio	47

Mercedes-AMG.

Mercedes-AMG E 53 4MATIC+ Exterieur

Elemente des Mercedes-AMG Exterieurs: AMG spezifische Kühlerverkleidung mit vertikalen Streben, integriertem Mercedes Stern und „AMG“ Schriftzug; Motorhaube mit ausgeprägten Powerdomes; „TURBO 4MATIC+“ Schriftzug auf den vorderen Kotflügeln; Bordkantenzierstab und Fenstereinfassung in poliertem Aluminium; Blende an den B-Säulen und Steg an den Fondseitenfenstern in Schwarz glänzend; AMG Frontschürze im A-Wing-Design: mit vertikalen Streben in Schwarz matt, Frontsplitter in Silberchrom sowie sportlich-markanten Lufteinlässen mit seitlich je zwei Lamellen in Schwarz matt und Flics in Schwarz hochglänzend; AMG Seitenschwellerverkleidungen; AMG Heckschürze mit Diffusoreinsatz in Schwarz hochglänzend und 2 Finnen sowie Zierleiste in Silberchrom; AMG Abrisskante auf dem Kofferraumdeckel in Wagenfarbe; AMG Abgasanlage mit 2 runden, verchromten Doppelendrohrblenden, schaltbar über Fahrprogramme; LED High Performance Scheinwerfer und Heckleuchten in LED-Technik (632); AMG RIDE CONTROL+ (489); AMG Performance Allradantrieb 4MATIC+; serienmäßige Räder für das Mercedes-AMG Exterieur: 48,3 cm (19") AMG Leichtmetallräder im 5-Doppelspeichen-Design, tantalgrau lackiert und glanzgedreht (RTA); AMG Bremsanlage mit silber lackierten Bremsätteln und „AMG“ Schriftzug vorn; an der Vorderachse mit innenbelüfteten und gelochten Brems scheiben (370 x 36 mm); an der Hinterachse mit innenbelüfteten Brems scheiben (360 x 26 mm).



48,3 cm (19") AMG Leichtmetallräder im 5-Doppelspeichen-Design
aerodynamisch optimiert, tantalgrau lackiert und glanzgedreht mit
VA 245/40 R 19 auf 8 J x 19 ET 20, HA 275/35 R 19 auf 9 J x 19 ET 49
Enthält Reifen mit Notlauf eigenschaften (R66)



50,8 cm (20") AMG Leichtmetallräder im Vielspeichen-Design
titangrau lackiert und glanzgedreht mit
VA 245/35 R 20 auf 8 J x 20 ET 43, HA 275/30 R 20 auf 9 J x 20 ET 49
Nicht mit Reifen mit Notlauf eigenschaften (R66)



Code
Preis Euro
inkl. MwSt.
exkl. MwSt.

Mercedes-AMG
E 53 4MATIC+

P31
0,00
0,00

S

RTA
0,00
0,00

S

RVQ
1.071,00
900,00

●

Mercedes-AMG.

Mercedes-AMG E 53 4MATIC+ Exterieur

50,8 cm (20") AMG Leichtmetallräder im 5-Doppelspeichen-Design
aerodynamisch optimiert, tantalgrau lackiert und glanzgedreht mit
VA 245/35 R 20 auf 8 J x 20 ET 20, HA 275/30 R 20 auf 9 J x 20 ET 49
Nicht mit Reifen mit Notlaufeigenschaften (R66)



Code
Preis Euro
inkl. MwSt.
exkl. MwSt.

RZT
1.309,00
1.100,00

Mercedes-AMG
E 53 4MATIC+



50,8 cm (20") AMG Leichtmetallräder im Vielspeichen-Design
hochglanzschwarz lackiert und glanzgedreht mit
VA 245/35 R 20 auf 8 J x 20 ET 43, HA 275/30 R 20 auf 9 J x 20 ET 49
Nicht mit Reifen mit Notlaufeigenschaften (R66)



RVR
1.428,00
1.200,00



50,8 cm (20") AMG Leichtmetallräder im 5-Doppelspeichen-Design
aerodynamisch optimiert, schwarz matt lackiert und Felgenhorn glanzgedreht mit
VA 245/35 R 20 auf 8 J x 20 ET 20, HA 275/30 R 20 auf 9 J x 20 ET 49
Nicht mit Reifen mit Notlaufeigenschaften (R66)



RZS
1.904,00
1.600,00



Bitte beachten Sie: Je geringer bei einer bestimmten Radgröße der Querschnitt der Reifen ist, desto schlechter ist der Fahrkomfort auf schlechten Straßen. Abroll- und Dämpfungskomfort nehmen ab und die Gefahr, dass es beim Überfahren von Hindernissen zu Beschädigung von Reifen und Rädern kommt, steigt.

● lieferbar gegen Mehrpreis ○ als Sonderausstattung ohne Mehrpreis lieferbar S Serienausstattung – nicht lieferbar Abbildungen können Sonderausstattungen beinhalten.

Mercedes-AMG.

Mercedes-AMG E 53 4MATIC+ Interieur

Elemente des Mercedes-AMG Interieurs: AMG Sitze mit optimiertem Seitenhalt; AMG spezifischer Sitzgrafik und „AMG“ Plakette; Sitzkomfort-Paket (P65); Sitzheizung für Fahrer und Beifahrer (873); diverse Farb- und Materialkonzepte zur Wahl; AMG Performance Lenkrad in Leder Nappa schwarz (L6J) im 3-Speichen-Design, unten abgeflacht; mit Lenkradblende in Silberchrom mit „AMG“ Schriftzug; abhängig vom gewählten Farbkonzept mit roten Kontrastziernähten; mit Touch-Bedienfeldern und galvanisierten Lenkradschalt paddles und mit AMG Lenkradtasten (U88); Ambientebeleuchtung mit 64 Farben und 3 Lichtzonen (891); serienmäßiges Zierelement für das Mercedes-AMG Interieur: Aluminium mit Längsschliff hell (H41); serienmäßige Verkleidungen für das Mercedes-AMG Interieur: Instrumententafel-Oberteil, Bordkanten sowie Türmittelfelder und Armauflagen in Ledernachbildung ARTICO in Schwarz mit roten Kontrastziernähten; Innenhimmel Stoff schwarz (51U); AMG Einstiegsleisten aus gebürstetem Edelstahl mit „AMG“ Schriftzug; AMG Sportpedalanlage aus gebürstetem Edelstahl mit schwarzen Gumminoppen; AMG Fußmatten in Schwarz mit „AMG“ Schriftzug; Türpins in Chrom; Volldigitales Cockpit bestehend aus 2 Displays mit einer Bildschirmdiagonale von jeweils 10,25 Zoll: mit Touch-Funktion für das Media-Display; mit AMG spezifischen Anzeigestilen, AMG Start-up Anzeige sowie spezifischen Anzeigen im Menü „AMG Performance Media“; mit Tachometer-Skala bis 300 km/h.
Entfall rote Sicherheitsgurte (U17) möglich.

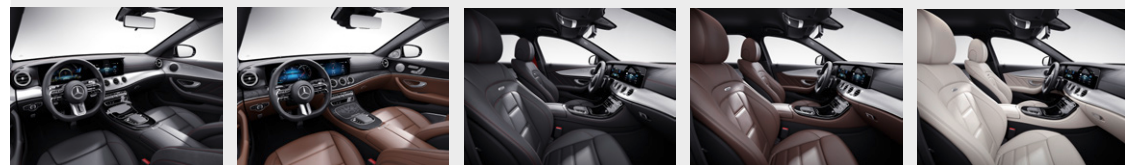

Polster Ledernachbildung ARTICO/Mikrofaser DINAMICA schwarz mit roten Kontrastziernähten

Enthält Innenhimmel Stoff Schwarz (51U) und designo Sicherheitsgurte rot (Y05)

Nicht mit Sitzklimatisierung für Fahrer und Beifahrer (401), Aktiv-Multikontursitz-Paket (432), Wärme-Komfort-Paket (P68), ENERGIZING Paket Plus (PBR) oder AMG Performance Sitz-Paket High-End (PBZ)

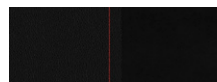

621

0,00
0,00

S

Polster Leder Nappa AMG schwarz

Enthält Innenhimmel Stoff Schwarz (51U)

Nicht mit designo Sicherheitsgurte rot (Y05)

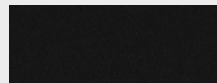

861

2.701,30
2.270,00

●

Polster Leder Nappa AMG nussbraun/schwarz

Enthält Innenhimmel Stoff Schwarz (51U)

Nicht mit designo Sicherheitsgurte rot (Y05)



864

2.939,30
2.470,00

●

Polster Leder Nappa AMG macchiato beige/schwarz

Enthält Innenhimmel Stoff Schwarz (51U)

Nicht mit designo Sicherheitsgurte rot (Y05)

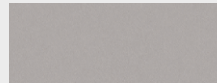

865







2.939,30
2.470,00

●

Mercedes-AMG
E 53 4MATIC+

Mercedes-AMG.

Mercedes-AMG E 53 4MATIC+ Interieur

		Code	Preis Euro inkl. MwSt. exkl. MwSt.	Mercedes-AMG E 53 4MATIC+
Polster Leder Nappa AMG titangrau pearl/schwarz mit roten Kontrastziernähten Enthält Innenhimmel Stoff Schwarz (51U) und designo Sicherheitsgurte rot (Y05)		898	2.939,30 2.470,00	●
Innenhimmel Stoff schwarz		51U	0,00 0,00	S
designo Innenhimmel/Mikrofaser DINAMICA schwarz Nur mit Sonnenschutz-Paket (P09) Nicht mit Polster Ledernachbildung ARTICO/Mikrofaser DINAMICA schwarz mit roten Kontrastziernähten (621)		61U	1.904,00 1.600,00	●
designo Innenhimmel Mikrofaser DINAMICA macchiato beige Nur mit Sonnenschutz-Paket (P09) Nicht mit Polster Ledernachbildung ARTICO/Mikrofaser DINAMICA schwarz mit roten Kontrastziernähten (621) und Polster Leder Nappa AMG titangrau pearl/schwarz mit roten Kontrastziernähten (898)		65U	1.904,00 1.600,00	●
AMG Performance Lenkrad in Leder Nappa Dieses AMG Lenkrad ist durchgängig in edlem Nappaleder ausgeführt und erhält eine Perforation im Griffbereich. Die AMG typisch abgeflachte Form stammt aus dem Motorsport und betont die Sportlichkeit des Cockpits. Ergonomisch positionierte Touch-Bedienfelder bieten intuitiven Bedienkomfort und fördern ein fokussiertes Fahren.		L6J	0,00 0,00	S
AMG Performance Lenkrad in Leder Nappa/Mikrofaser DINAMICA Bei diesem AMG Lenkrad trifft edles Nappaleder auf griffige Mikrofaser DINAMICA – für perfekten Grip und präzises Steuern. Die AMG typisch abgeflachte Form stammt aus dem Motorsport und betont die Sportlichkeit des Cockpits. Ergonomisch positionierte Touch-Bedienfelder bieten intuitiven Bedienkomfort und fördern ein fokussiertes Fahren.		L6K	499,80 420,00	●

Mercedes-AMG.

Mercedes-AMG E 53 4MATIC+ Interieur

AMG Lenkradtasten

Mit den AMG Lenkradtasten gestalten Sie Ihr Lenkrad noch sportlicher: Diese erlauben eine schnelle und zielsichere Bedienung spezifischer fahrdynamischer Funktionen. Für ein fokussiertes und konzentriertes Fahrgefühl – und für eine authentische Rennwagen-Atmosphäre im Cockpit.



Code

U88

Preis Euro
inkl. MwSt.
exkl. MwSt.

0,00

0,00

Mercedes-AMG
E 53 4MATIC+

S

Lenkradheizung

Für Ihren außergewöhnlichen Komfort beim Lenken – das beheizte Multifunktionslenkrad verwöhnt Sie insbesondere an kälteren Tagen mit warmen Händen. Ihre Hände wärmen sich besonders schnell auf, weil die Beheizung des Lenkrads unabhängig von der des Fahrzeugs ist.

Nur mit Memory-Paket (275) und Spiegel-Paket (P49)

Nicht mit AMG Performance Sitz-Paket (PBX)



443

309,40

260,00

●

AMG Einstiegsleisten mit „AMG“ Schriftzug, beleuchtet

Mit den AMG Einstiegsleisten setzen Sie ein sportlich-exklusives Statement. Die Einstiegsleisten aus gebürstetem Edelstahl beeindruckend mit einem weiß beleuchteten „AMG“ Schriftzug, der jedes Ein- und Aussteigen aufwertet. Praktisch: Die robusten Edelstahl-Leisten sind nicht nur schön, sie schützen auch vor Beschädigungen.



U25

202,30

170,00

●

Instrumententafel und Bordkanten der Türen in Ledernachbildung ARTICO

Die Ausführung der Instrumententafel und der Bordkanten der Türen in Ledernachbildung ARTICO unterstreicht die hochwertige Optik und Haptik des Interieurs.

Nicht mit Instrumententafel und Bordkanten der Türen in Leder Nappa (U38)



U09

0,00

0,00

S

Instrumententafel und Bordkanten der Türen in Leder Nappa

Die Instrumententafel und die Bordkanten aus hochwertigem Leder Nappa verleihen dem Interieur Ihres Mercedes-Benz ein Mehr an Exklusivität. Weitere besondere Akzente setzen zudem die dekorativen Ziernähte.

Nicht mit Polster Ledernachbildung ARTICO/Mikrofaser DINAMICA schwarz mit roten Kontrastziernähten (621)



U38

1.130,50

950,00

●

Mercedes-AMG.

Mercedes-AMG E 63 S 4MATIC+ Exterieur

Elemente des AMG Exterieurs: AMG spezifische Kühlerverkleidung mit vertikalen Streben, integriertem Mercedes Stern sowie „AMG“ Schriftzug; AMG spezifische, eingelegte Motorhaube mit Powerdomes; „V8 BITURBO 4MATIC+“ Schriftzug auf den vorderen Kotflügeln; Bordkantenzierstab und Fenstereinfassung in poliertem Aluminium; Blende an den B-Säulen und Steg an den Fondseitenfenstern in Schwarz glänzend; AMG Styling bestehend aus: dynamisch gestaltete Front mit AMG Frontschürze im Jet-Wing-Design: mit Frontsplitter in Silberchrom, jeweils 2 Lamellen in den äußeren Lufteinlässen (1 in Schwarz und 1 in Wagenfarbe) sowie Flics in Schwarz hochglänzend; charakteristisch ausgestellte AMG Kotflügel mit Zierleiste in Silberchrom; AMG Seitenschwellerverkleidungen in Wagenfarbe mit Einlegern in Silberchrom; AMG Heckschürze mit Diffusoreinsatz in Schwarz hochglänzend und 2 Finnen sowie Zierleiste in Silberchrom; AMG Abrisskante auf dem Kofferraumdeckel in Wagenfarbe; AMG Typkennzeichen auf Heckdeckel mit „AMG“ Schriftzug links und „E 63 S“ Schriftzug rechts; AMG Abgasanlage mit 2 trapezförmigen, verchromten Doppelendrohrblenden mit geprägtem „AMG“ Logo und charakteristischer Riffelung; LED High Performance Scheinwerfer und Heckleuchten in LED-Technik; AMG RIDE CONTROL+ mit AMG spezifischer Abstimmung (489); AMG Performance Allradantrieb 4MATIC+; serienmäßige Räder für das Mercedes-AMG Exterieur: 50,8 cm (20") AMG Leichtmetallräder im 5-Doppelspeichen-Design, aerodynamisch optimiert, tantalgrau lackiert und glanzgedreht (RZU); AMG Hochleistungs-Verbundbremsanlage mit rot lackierten Bremssätteln und „AMG“ Schriftzug vorn an der Vorderachse mit innenbelüfteten und gelochten Verbundbrems scheiben (390 x 36 mm) an der Hinterachse und mit innenbelüfteten und gelochten Verbundbrems scheiben (360 x 26 mm).

Code
Preis Euro
inkl. MwSt.
exkl. MwSt.

Mercedes-AMG
E 63 S 4MATIC+



48,3 cm (19") AMG Leichtmetallräder im 10-Speichen-Design
aerodynamisch optimiert, tantalgrau lackiert und glanzgedreht mit
VA 265/40 R 19 auf 9,5 J x 19 ET 25, HA 295/35 R 19 auf 10,0 J x 19 ET 55
Nicht mit Reifen mit Notlaufeigenschaften (R66)



RRC
0,00
0,00

○

50,8 cm (20") AMG Leichtmetallräder im 5-Doppelspeichen-Design
aerodynamisch optimiert, tantalgrau lackiert und glanzgedreht mit
VA 265/35 R 20 auf 9,5 J x 20 ET 25, HA 295/30 R 20 auf 10 J x 20 ET 55
Nicht mit Reifen mit Notlaufeigenschaften (R66)



RZU
0,00
0,00

S

Mercedes-AMG.

Mercedes-AMG E 63 S 4MATIC+ Exterieur

50,8 cm (20") AMG Leichtmetallräder im 5-Doppelspeichen-Design
 aerodynamisch optimiert, schwarz matt lackiert und glanzgedreht mit
 VA 265/35 R 20 auf 9,5 J x 20 ET 25, HA 295/30 R 20 auf 10 J x 20 ET 55
 Nicht mit Reifen mit Notlaufeigenschaften (R66)



Code

RZX

Preis Euro
inkl. MwSt.
exkl. MwSt.

357,00
300,00

Mercedes-AMG
E 63 S 4MATIC+



50,8 cm (20") AMG Schmiederäder im Kreuzspeichen-Design
 titangrau lackiert und glanzgedreht mit
 VA 265/35 R 20 auf 9,5 J x 20 ET 25, HA 295/30 R 20 auf 10 J x 20 ET 55
 Nicht mit Reifen mit Notlaufeigenschaften (R66)



RTR

1.547,00
1.300,00



50,8 cm (20") AMG Schmiederäder im Kreuzspeichen-Design
 schwarz matt lackiert und Felgenhorn glanzgedreht
 VA 265/35 R 20 auf 9,5 J x 20 ET 25, HA 295/30 R 20 auf 10 J x 20 ET 55
 Nicht mit Reifen mit Notlaufeigenschaften (R66)



RTS

2.142,00
1.800,00



Bitte beachten Sie: Je geringer bei einer bestimmten Radgröße der Querschnitt der Reifen ist, desto schlechter ist der Fahrkomfort auf schlechten Straßen. Abroll- und Dämpfungskomfort nehmen ab und die Gefahr, dass es beim Überfahren von Hindernissen zu Beschädigung von Reifen und Rädern kommt, steigt.

● lieferbar gegen Mehrpreis ○ als Sonderausstattung ohne Mehrpreis lieferbar S Serienausstattung – nicht lieferbar Abbildungen können Sonderausstattungen beinhalten.

Mercedes-AMG.

Mercedes-AMG E 63 S 4MATIC+ Interieur

Elemente des AMG Interieurs: AMG Sitze mit optimiertem Seitenhalt, AMG spezifischer Sitzgrafik und „AMG“ Wappen in den vorderen Kopfstützen mit Sitzkomfort-Paket (P65) und mit Sitzheizung für Fahrer und Beifahrer (873); diverse Farb- und Materialkonzepte der Polsterung zur Wahl; AMG Performance Lenkrad in Leder Nappa / Mikrofaser DINAMICA im 3-Speichen-Design, unten abgeflacht mit Lenkradblende in Silberchrom (L6K) mit „AMG“ Schriftzug mit AMG Lenkradtasten (U88), Touch-Bedienfeldern und galvanisierten Lenkradschaltpaddles; Ambientebeleuchtung mit 64 Farben und 3 Lichtzonen (891); serienmäßiges Zierelement für das Mercedes-AMG Interieur: Aluminium mit Längsschliff hell (H41); serienmäßige Verkleidungen für das Mercedes-AMG Interieur; Instrumententafel-Oberteil und Bordkanten der Türen in Leder Nappa schwarz mit Kontrastziernähten in Kristallgrau (U38); Innenhimmel in Stoff schwarz (51U); Sicherheitsgurte in Kristallgrau (Y04); AMG Fahrzeugschlüssel mit Logo und Wappen; „AMG“ Schriftzug auf Zierelement in der Mittelkonsole; AMG Einstiegsleisten in Edelstahl vorn mit „AMG“ Schriftzug; AMG Sportpedalanlage aus gebürstetem Edelstahl mit Gumminoppen; AMG Fußmatten in Schwarz mit „AMG“ Schriftzug Türpins in Chrom; Volldigitales Cockpit bestehend aus 2 großformatigen Displays mit einer Bildschirmdiagonale von jeweils 12,25 Zoll: mit Touch-Funktion für das Media-Display mit AMG spezifischen Anzeigestilen, AMG Hauptmenü inklusive RACETIMER und AMG Start-up Anzeige und mit Tachometer-Skala bis 330 km/h.
Entfall kristallgraue Sicherheitsgurte (U17) möglich



Polster Leder Exklusiv Nappa AMG schwarz

Enthält Sicherheitsgurte in Kristallgrau (Y04) und Innenhimmel in Stoff schwarz (51U)



561

0,00
0,00

S

Polster Leder Exklusiv Nappa AMG nussbraun/schwarz

Enthält Sicherheitsgurte in schwarz und und Innenhimmel in Stoff schwarz (51U)



554

321,30
270,00

●

Polster Leder Exklusiv Nappa AMG macchiato beige/schwarz

Enthält Sicherheitsgurte in schwarz und und Innenhimmel in Stoff schwarz (51U)

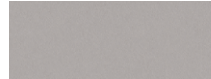

555

321,30
270,00

●

Polster Leder Exklusiv Nappa AMG titangrau pearl/schwarz

Nicht mit designo Innenhimmel Mikrofaser DINAMICA macchiato beige (65U)

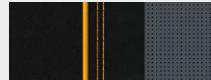

588







321,30
270,00

●

Mercedes-AMG
E 63 S 4MATIC+





Mercedes-AMG.

Mercedes-AMG E 63 S 4MATIC+ Interieur

		Code	Preis Euro inkl. MwSt. exkl. MwSt.	Mercedes-AMG E 63 S 4MATIC+
Innenhimmel Stoff schwarz		51U	0,00 0,00	○
designo Innenhimmel Mikrofaser DINAMICA schwarz Nur mit Sonnenschutz-Paket (P09)		61U	1.904,00 1.600,00	●
designo Innenhimmel Mikrofaser DINAMICA macchiato beige Nur mit Sonnenschutz-Paket (P09) Polster Leder Exklusiv Nappa AMG nussbraun/schwarz (554) oder Polster Leder Exklusiv Nappa AMG macchiato beige/schwarz (555)		65U	1.904,00 1.600,00	●
AMG Performance Lenkrad in Leder Nappa/Mikrofaser DINAMICA Bei diesem AMG Lenkrad trifft edles Nappaleder auf griffige Mikrofaser DINAMICA – für perfekten Grip und präzises Steuern. Die AMG typisch abgeflachte Form stammt aus dem Motorsport und betont die Sportlichkeit des Cockpits. Ergonomisch positionierte Touch-Bedienfelder bieten intuitiven Bedienkomfort und fördern ein fokussiertes Fahren.		L6K	0,00 0,00	S
AMG Performance Lenkrad in Leder Nappa Dieses AMG Lenkrad ist durchgängig in edlem Nappaleder ausgeführt und erhält eine Perforation im Griffbereich. Die AMG typisch abgeflachte Form stammt aus dem Motorsport und betont die Sportlichkeit des Cockpits. Ergonomisch positionierte Touch-Bedienfelder bieten intuitiven Bedienkomfort und fördern ein fokussiertes Fahren.		L6J	0,00 0,00	○
AMG Lenkradtasten Mit den AMG Lenkradtasten gestalten Sie Ihr Lenkrad noch sportlicher: Diese erlauben eine schnelle und zielsichere Bedienung spezifischer fahrdynamischer Funktionen. Für ein fokussiertes und konzentriertes Fahrgefühl – und für eine authentische Rennwagen-Atmosphäre im Cockpit.		U88	0,00 0,00	S

Mercedes-AMG.

Mercedes-AMG E 63 S 4MATIC+ Interieur

	Code	Preis Euro inkl. MwSt. exkl. MwSt.	Mercedes-AMG E 63 S 4MATIC+
<p>Lenkradheizung Für Ihren außergewöhnlichen Komfort beim Lenken – das beheizte Multifunktionslenkrad verwöhnt Sie insbesondere an kälteren Tagen mit warmen Händen. Ihre Hände wärmen sich besonders schnell auf, weil die Beheizung des Lenkrads unabhängig von der des Fahrzeugs ist. Nur mit Memory-Paket (275) und Spiegel-Paket (P49)</p> 	443	309,40 260,00	●
<p>AMG Einstiegsleisten mit „AMG“ Schriftzug, beleuchtet Mit den AMG Einstiegsleisten setzen Sie ein sportlich-exklusives Statement. Die Einstiegsleisten aus gebürstetem Edelstahl beeindrucken mit einem weiß beleuchteten „AMG“ Schriftzug, der jedes Ein- und Aussteigen aufwertet. Praktisch: Die robusten Edelstahl-Leisten sind nicht nur schön, sie schützen auch vor Beschädigungen.</p> 	U25	202,30 170,00	●
<p>Umfeldbeleuchtung mit Projektion des Markenlogos AMG Eine Funktion, die auch Ihre Emotionen anspricht. Denn die Umfeldbeleuchtung projiziert das Markenlogo in LED-Technik neben die geöffneten Seitentüren. Das inszeniert nicht nur einen attraktiven Hingucker in dunkler Umgebung. Außerdem steigen Sie mit dem zusätzlichen Licht auch komfortabler ein und aus.</p> 	E28	172,55 145,00	●
<p>Instrumententafel und Bordkanten der Türen in Leder Nappa Die Instrumententafel und die Bordkanten aus hochwertigem Leder Nappa verleihen dem Interieur Ihres Mercedes-Benz ein Mehr an Exklusivität. Weitere besondere Akzente setzen zudem die dekorativen Ziernähte.</p> 	U38	0,00 0,00	S

Mercedes-AMG.

AMG Technik/AMG Performance Studio

	Code	Preis Euro inkl. MwSt. exkl. MwSt.	Mercedes-AMG E 53 4MATIC+	Mercedes-AMG E 63 S 4MATIC+
<p>AMG SPEEDSHIFT TCT 9G</p> <p>Das AMG SPEEDSHIFT TCT 9G begeistert sportliche Fahrer mit einer dynamischen Schaltcharakteristik und der emotionalen Zwischengasfunktion. Es beherrscht je nach Fahrmodus sportlich-schnelle oder komfortable, kaum spürbare Schaltvorgänge. Dank seiner 9 Gänge befindet sich der Motor besonders häufig im optimalen Drehzahlbereich.</p>		421 0,00 0,00	S	-
<p>AMG SPEEDSHIFT MCT 9G</p> <p>Das AMG SPEEDSHIFT MCT 9G unterstützt Sie optimal bei einer besonders dynamischen Fahrweise und bringt echtes Motorsport-Flair auf jede Fahrt. Sportlich-schnelle Gangwechsel oder komfortable, kaum spürbare Schaltvorgänge je nach Fahrmodus: Dank der 9 Gänge befindet sich der Motor besonders häufig im optimalen Drehzahlbereich.</p>		421 0,00 0,00	-	S
<p>AMG RIDE CONTROL+</p> <p>Das besonders sportlich abgestimmte AMG RIDE CONTROL+ Fahrwerk vereint die Vorteile mehrerer Fahrwerke in einem. Die Mehrkammer-Luftfederung bietet eine sehr große Spreizung zwischen komfortabelstem und sportlichstem Setup und passt sich an die aktuelle Beladung an. Sie erleben starke Performance in jeder Fahrsituation – ganz wie Sie es wünschen.</p>		489 0,00 0,00	S	S
<p>AMG Performance 4MATIC+</p> <p>mit vollvariabler Drehmomentverteilung. Der performance-orientierte Allradantrieb von Mercedes-AMG mit vollvariabler Drehmomentverteilung verbindet die Vorteile des Allradantriebs mit denen des Hinterradantriebs. Das bedeutet bestmögliche Traktion und Fahrsicherheit sowie ein Höchstmaß an Fahrspaß.</p> <p>Für Mercedes-AMG E 53 4MATIC inkl. Drift Mode bei Wahl von AMG DYNAMIC PLUS Paket (P71) Für Mercedes-AMG E 63 S 4MATIC+ inkl. Drift Mode</p>		0,00 0,00	S	S
<p>3-stufiges Elektronisches Stabilitäts-Programm (ESP®)</p> <p>Dieses System bietet gleichermaßen Sicherheit und Fahrspaß. Über die ESP®-Taste kann der Fahrer zwischen drei individuellen Regelstrategien wählen: „ESP® ON“ für hohe Sicherheit, „ESP® SPORT HANDLING MODE“ für eine sportlichere Fahrweise und „ESP® OFF“ für das Fahren auf abgesperrten Kursen.</p>		0,00 0,00	S	S

Mercedes-AMG.

AMG Technik/AMG Performance Studio

AMG Hinterachs-Sperrdifferenzial elektronisch

Mit dem AMG Hinterachs-Sperrdifferenzial ist Ihr Fahrzeug noch agiler – und Sie haben mehr Fahrspaß. Das elektronisch geregelte Sperrdifferenzial erlaubt bei Kurvenfahrt eine optimale Kraftverteilung zwischen beiden Rädern. Es passt sich permanent der Fahrsituation an und erhöht beispielsweise bei einem Spurwechsel die Fahrstabilität.



Code

467

Preis Euro
inkl. MwSt.
exkl. MwSt.

0,00
0,00

Mercedes-AMG
E 53 4MATIC+

-

Mercedes-AMG
E 63 S 4MATIC+

S

AMG Parameterlenkung

2-stufig. Die 2-stufige AMG Parameterlenkung unterstützt eine sportliche Fahrweise. Je nach gewählter Fahrwerkseinstellung sorgt eine Anpassung der Lenkungskennlinie für ein komfortables, sportliches oder sehr sportliches Lenkgefühl.



0,00
0,00

S

-

AMG Parameterlenkung

3-stufig. Mit einer linearen Lenkübersetzung von 14,1 : 1 unterstützt die AMG Parameterlenkung eine sportliche Fahrweise. Je nach gewählter Fahrwerkseinstellung sorgt eine Anpassung der Lenkungskennlinie für ein komfortables, sportliches oder sehr sportliches Lenkgefühl.



0,00
0,00

-

S

AMG Abgasanlage

mit 2 integrierten, verchromten Endrohrblenden. AMG typischer, sonorer Sound oder zurückhaltende Geräusentwicklung – die Akustik der AMG Abgasanlage passt sich an das gewählte Fahrprogramm an.



0,00
0,00

S

S

AMG DYNAMIC SELECT

Mit den Fahrprogrammen von AMG DYNAMIC SELECT (Glätte, Comfort, Sport, Sport+, Individual und Race) haben Sie Ihren persönlichen Renningenieur an Bord. Je nach Situation oder Laune intensivieren Sie den sportlichen Charakter Ihres Fahrzeugs. Dabei gibt es neben den vordefinierten Setups auch individuell wählbare Kombinationen – etwa einen dynamisch ausgelegten Antrieb bei komfortablem Lenkgefühl.

Fahrprogramm Race nur für Mercedes-AMG E 63 S 4MATIC+



B59

0,00
0,00

S

S

AMG Abrisskante

Die in Wagenfarbe lackierte AMG Abrisskante ist ein starkes Statement für Ihr Streben nach überlegener Performance: Das deutlich sichtbare Aerodynamik-Element reduziert den Auftrieb an der Hinterachse und unterstützt so besonders bei hohen Geschwindigkeiten ein neutrales Fahrverhalten.



U47

0,00
0,00

S

○

Mercedes-AMG.

AMG Technik/AMG Performance Studio

Sportbremsanlage

mit größer dimensionierten Bremsscheiben, vorn gelocht, silberfarben lackierte Bremssättel vorn mit „AMG“ Schriftzug. Die Sportbremsanlage mit 4-Kolben-Festsattel bietet durch ihre rundum innenbelüfteten Bremsscheiben exzellente Verzögerungswerte und präzise Dosierbarkeit. Vorderachse: Bremsscheibe in der Größe 370 x 36 mm, silberfarben lackiert, innenbelüftet und gelocht, mit 4-Kolben-Aluminium-Festsattel und mit schwarzem „AMG“ Schriftzug Hinterachse: Bremsscheibe in der Größe 360 x 24 mm, innenbelüftet, mit 1-Kolben-Faustsattel mit Bremssattel-integrierter elektrischer Parkbremse.



Code

Preis Euro
inkl. MwSt.
exkl. MwSt.

Mercedes-AMG
E 53 4MATIC+

Mercedes-AMG
E 63 S 4MATIC+

0,00
0,00

S

-

AMG Hochleistungs-Verbundbremsanlage

Diese Bremsanlage passt perfekt zur Antriebsleistung Ihres Mercedes-AMG. Sie verzögert fein dosierbar und bleibt auch bei hoher Beanspruchung standfest. Die groß dimensionierten Bremsscheiben sind innenbelüftet und perforiert. An der Vorderachse sind sie in Verbundtechnologie ausgeführt. Der Vorteil: weniger Gewicht und dadurch mehr Agilität.

Enthält Bremssättel rot lackiert (U70)

Nicht mit AMG Keramik Hochleistungs-Verbundbremsanlage (B07)



3U0

0,00
0,00

-

S

AMG Keramik Hochleistungs-Verbundbremsanlage

Verlässlichkeit in Extremsituationen, auch nach mehreren Vollbremsungen hintereinander: Die AMG Keramik Hochleistungs-Verbundbremsanlage bietet Ihnen Verzögerungswerte, auf die Sie sich selbst in Ausnahmesituationen verlassen können. Sie ist zudem leichter als herkömmliche Bremsanlagen – weniger ungefederte Massen für mehr Fahrdynamik und Agilität.

Nicht mit AMG Hochleistungs-Verbundbremsanlage (3U0) oder Bremssättel rot lackiert (U70)

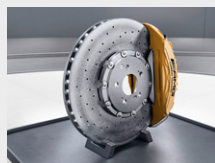

B07

8.568,00
7.200,00

-

●

AMG Motorlager dynamisch

Die dynamischen AMG Motorlager lösen den Zielkonflikt zwischen einer möglichst weichen Lagerung für hohen Komfort und einer harten Lagerung für mehr Fahrdynamik. Eine Fahrsituationserkennung stellt permanent die optimalen Dämpfungs- und Steifigkeitswerte ein. So ist der Motor stets mit einer situationsgerechten Härte mit der Karosserie verbunden.



466

0,00
0,00

-

S

AMG Performance-Abgasanlage schaltbar

Ein besonderes akustisches Erlebnis liefert die schaltbare AMG Performance-Abgasanlage. Variabel verstellbare Abgasklappen geben Ihnen die Möglichkeit, den Sound des Fahrzeugs auf Knopfdruck zu verändern. Je nach Fahrprogramm wandelt sich die Klangcharakteristik von zurückhaltendem Komfort bis hin zu maximaler Emotionalität.



U78

1.666,00
1.400,00

●

●

Mercedes-AMG.

AMG Technik/AMG Performance Studio

AMG TRACK PACE

AMG TRACK PACE verwandelt Ihr AMG Fahrzeug in Ihren virtuellen Renningenieur. Mit Hilfe von Runden-, Sektor- und Beschleunigungszeiten sowie ausgewählten Live-Telemetriedaten können Sie Ihr Fahrkönnen auf abgesperrten Strecken gezielt analysieren und verbessern.



Code
Preis Euro
inkl. MwSt.
exkl. MwSt.

256
297,50
250,00

Mercedes-AMG
E 53 4MATIC+

●

Mercedes-AMG
E 63 S 4MATIC+

○

AMG Motorabdeckung Carbon

Die Motorabdeckung aus hochwertigem Echt-Carbon unterstreicht die Leistungsstärke Ihres Fahrzeugs eindrucksvoll. Die Abdeckung betont sowohl die Sportlichkeit als auch die strukturelle Anordnung der Motorkomponenten und ist ein echter Blickfang, sobald die Motorhaube geöffnet wird.



B14
892,50
750,00

–

●

AMG Carbon-Paket Exterieur I

Hochleistungsmaterial trifft Hochleistungsfahrzeug: Die Carbon-Elemente für das Exterieur unterstreichen den Charakter Ihres Mercedes-AMG und lassen Ihr Fahrzeug noch sportlicher wirken. Die Vorzüge und Effekte des Materials passen perfekt zur AMG Philosophie.

Folgende Exterieur-Elemente sind in Carbon ausgeführt: Frontsplitter der AMG Frontschürze, Einleger in den AMG Seitenschwellerverkleidungen und Zierleiste in der AMG Heckschürze.



773
3.510,50
2.950,00

–

●

AMG Carbon-Paket Exterieur II

Das AMG Carbon-Paket Exterieur II komplettiert den sportiven Hightech-Auftritt Ihres Fahrzeugs. Die zusätzlichen Carbon-Elemente sind besonders auffällig und hinterlassen aus jeder Perspektive einen hochmodernen und hochdynamischen Eindruck. Folgende Elemente sind in Carbon ausgeführt: Außenspiegelgehäuse und AMG Abrisskante (U93).



B28
2.082,50
1.750,00

●

●

Mercedes-AMG.

AMG Technik/AMG Performance Studio

AMG Night-Paket

Mit dem AMG Night-Paket sind ausgewählte Exterieur-Elemente in Hochglanzschwarz ausgeführt. Damit ergeben sich – je nach gewünschter Lackfarbe – entweder starke Kontraste oder fließende Übergänge. Ob aufregende Akzente oder souveräne Zurückhaltung: In beiden Fällen demonstrieren Sie Sinn für ein individuell-dynamisches Design.

Umfänge Mercedes-AMG E 53: Exterieur-Elemente in Hochglanzschwarz: Frontsplitter der AMG Frontschürze; Einleger der AMG Seitenschwellerverkleidungen; Bordkantenzierstäbe und Fenstereinfassungen; Außenspiegelgehäuse (mit Lackierung obsidianschwarz metallic in Wagenfarbe lackiert); Zierleiste der AMG Heckschürze; wärmedämmend dunkel getöntes Glas ab der B-Säule (abwählbar); 2 runde, schwarz verchromte Doppelendrohrblenden.

Umfänge Mercedes-AMG E 63 S: Exterieur-Elemente in Hochglanzschwarz: Frontsplitter der AMG Frontschürze; Einleger der AMG Seitenschwellerverkleidungen; Zierelement in den vorderen Kotflügeln; Bordkantenzierstäbe und Fenstereinfassungen; Außenspiegelgehäuse (mit Lackierung obsidianschwarz metallic in Wagenfarbe lackiert); Zierleiste der AMG Heckschürze; wärmedämmend dunkel getöntes Glas ab der B-Säule (abwählbar); 2 trapezförmige, schwarz verchromte Doppelendrohrblenden.

Entfall wärmedämmend dunkel getöntes Glas (U50) möglich

AMG spezifische Kühlerverkleidung, abgedunkelt

Die abgedunkelte AMG spezifische Kühlerverkleidung ist mehr als ein Akzent: Sie verleiht dem Frontdesign Ihres Mercedes-AMG den Feinschliff und bringt das Exterieur im Zusammenspiel mit den Elementen des AMG Night-Paketes zur Vollendung. Für eine besonders individuelle Note und einen stilgemäßen Auftritt.

Nur mit AMG Night-Paket (P60)

AMG Performance Sitz-Paket

Die AMG Performance Sitze für Fahrer und Beifahrer (555) vereinen sportlichen Sitzkomfort mit idealem Seitenhalt: Die Seitenwangen der Sitzlehnen und Sitzflächen legen sich direkt an Ihren Körper an. Damit erleben Sie dynamische Fahrmanöver mit echtem Sportwagen-Feeling. Bei Bedarf entfaltet die integrierte Sitzheizung wohlthuende Wärme.

Nur mit Ledernachbildung ARTICO/Mikrofaser DINAMICA AMG schwarz (621)

Nicht mit Memory-Paket (275), Lenkradheizung (443), Sitzklimatisierung für Fahrer und Beifahrer (401), Aktiv-Multikontursitz-Paket (432), Fahrassistenten-Paket Plus (P20), Wärme-Komfort-Paket (P68), ENERGIZING Paket Plus (PBR), AMG Performance Sitz-Paket High-End (PBZ) oder Instrumententafel und Bordkanten der Türen in Leder Nappa (U38)

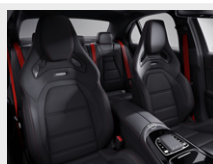

Code
Preis Euro
inkl. MwSt.
exkl. MwSt.

P60 1.130,50
950,00

5U6 535,50
450,00

PBX 2.320,50
1.950,00

Mercedes-AMG
E 53 4MATIC+



Mercedes-AMG
E 63 S 4MATIC+



Mercedes-AMG.

AMG Technik/AMG Performance Studio

AMG Performance Sitz-Paket High-End

Perfekte Seitenführung für dynamische Fahrmanöver – verbunden mit Ästhetik und Komfort: Das AMG Performance Sitz-Paket High-End beherrscht alle Disziplinen. Stellen Sie die Sitzwangen per Multikontursitz-Funktion ein und justieren die Sitzposition elektrisch. Wählen Sie darüber hinaus Ihre individuelle Lederpolsterung mit integrierter Sitzheizung.

Enthält Polster Leder Nappa AMG und Sitzheizung für Fahrer und Beifahrer (873), Memory-Paket (275) und AMG Performance Sitze (555)

Nur mit Spiegel-Paket (P49)

Nicht mit Aktiv-Multikontursitz-Paket (432), Fahrassistenz-Paket Plus (P20), Wärme-Komfort-Paket (P68), ENERGIZING Paket Plus (PBR) oder AMG Performance Sitz-Paket (PBX)

Mit Polster Leder Nappa AMG schwarz (861)

Mit Polster Leder Nappa AMG nussbraun/schwarz (864), Polster Leder Nappa AMG macchiato beige/schwarz (865) oder Polster Leder Nappa AMG titangrau pearl/schwarz mit roten Kontrastziernähten (898)

Mit Polster Leder Exklusiv Nappa AMG schwarz (561)

Mit Polster Leder Exklusiv Nappa AMG nussbraun/schwarz (554), Polster Leder Exklusiv Nappa AMG macchiato beige/schwarz (555) oder Polster Leder Exklusiv Nappa AMG titangrau pearl/schwarz (588)



Code
Preis Euro
inkl. MwSt.
exkl. MwSt.

Mercedes-AMG
E 53 4MATIC+

Mercedes-AMG
E 63 S 4MATIC+

PBZ

6.711,60

5.640,00

6.949,60

5.840,00

4.010,30

3.370,00

4.248,30

3.570,00

●

●

–

–

–

–

●

●

AMG Driver's Package

Noch mehr Sportlichkeit für Ihren Mercedes-AMG: Mit dem AMG Driver's Package wird die Begrenzung der Höchstgeschwindigkeit auf 270 km/h (300 km/h beim Mercedes-AMG E 63 S 4MATIC+) angehoben.

Nicht mit Reifen mit Notlaufeigenschaften (R66)



250

2.261,00

1.900,00

●

S

AMG DYNAMIC PLUS Paket

Mit dem AMG DYNAMIC PLUS Paket sichern Sie sich ein spür- und sichtbares Plus an Sportlichkeit. Ausgewählte High-Performance-Komponenten steigern die Dynamik wirkungsvoll. Das Ergebnis ist ein Fahrerlebnis nah am Rennsport.

Umfänge des AMG DYNAMIC PLUS Pakets: Bremssättel in rot lackiert mit schwarzem „AMG“ Schriftzug (U70), AMG DYNAMIC SELECT Fahrprogramm „RACE“ mit Drift Mode und das AMG Performance Lenkrad in Leder Nappa (L6J) mit AMG Lenkradtasten (U88).

Optional mit AMG Performance Lenkrad in Leder Nappa/Mikrofaser DINAMICA (L6K) ohne Mehrpreis.



P71

1.785,00

1.500,00

●

–

Mercedes-AMG.

AMG Technik/AMG Performance Studio

Bremssättel rot lackiert

Mit den rot lackierten Bremssätteln mit „AMG“ Schriftzug betonen Sie die Dynamik und Exklusivität Ihres Fahrzeugs zusätzlich. Die roten Bremssättel sorgen für eine optische Differenzierung und weisen auf die Leistungsfähigkeit der Bremsanlage und des Motors hin.

Enthalten in AMG DYNAMIC PLUS Paket (P71)

Nicht mit AMG Keramik Hochleistungs-Verbundbremsanlage (B07)

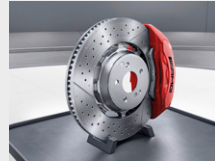

Code	Preis Euro inkl. MwSt. exkl. MwSt.	Mercedes-AMG E 53 4MATIC+	Mercedes-AMG E 63 S 4MATIC+
U70	0,00 0,00	○	S

Elektromobilität.



Fahren Sie im Stadtverkehr rein elektrisch, laden Sie Ihr EQ Power Modell zu Hause und an öffentlichen Ladestationen auf. Unsere EQ Power Modelle mit Plug-in-Hybrid-Antrieb verbinden das Beste aus zwei Welten: die Dynamik und Effizienz eines Elektromotors mit der Reichweite eines Verbrennungsmotors.

In dieser Rubrik finden Sie eine Zusammenfassung der relevanten Informationen zum Thema Laden, Förderung und technische Daten für Ihr Plug-in-Hybrid Fahrzeug.

Laden	55
Ladesystem	55
Laden zu Hause	55
Öffentliches Laden	56
Installation – Ladelösungspartner	57
Förderung	58
Technische Daten	59

Elektromobilität – Laden.

Ladesystem

Wechselstrom-Ladesystem (AC-Laden)

bis zu 7,4 kW. Mehr Flexibilität im Alltag: Mit dem leistungsstarken Wechselstrom-Ladesystem mit bis zu 7,4 kW (2-phasig) laden Sie Ihren Plug-in-Hybrid schnell und einfach. Neben der Wallbox zuhause können Sie Ihr Fahrzeug auch an einer Vielzahl öffentlicher Ladesäulen anschließen. Diese liefern meist Wechselstrom – wie auch konventionelle Haushaltssteckdosen.



Code

Preis Euro
inkl. MwSt.
exkl. MwSt.

E 300 de

E 300 de 4MATIC

E 300 e

E 300 e 4MATIC

76B

0,00
0,00

S

S

S

S

Laden zu Hause

Für das Laden Ihres Fahrzeugs zu Hause, bietet Ihnen Mercedes-Benz das passende Ladekabel und Wallbox. Nutzen Sie effektiv die Zeit in der Ihr Elektrofahrzeug in der Garage oder auf Ihrem Stellplatz steht. Mit nur einem Handgriff laden Sie Ihr Fahrzeug ganz einfach und bequem: mit einer Mercedes-Benz Wallbox Home oder einem Standardladekabel an einer herkömmlichen Steckdose.

Ladekabel für Haushaltssteckdose, 5m, glatt

Dieses Ladekabel, auch Mode 2 Kabel genannt, ermöglicht Ihnen das Aufladen der Fahrzeugbatterie an der Haushaltssteckdose mit bis zu 2,3 kW (230 V, 1-phasig, 10 A) und passt für Steckdosen des Typs E/F CEE 7/7.



B30

0,00
0,00

S

S

S

S

Ladekabel für Haushaltssteckdose, 8m, glatt

Dieses Ladekabel, auch Mode 2 Kabel genannt, ermöglicht Ihnen das Aufladen der Fahrzeugbatterie an der Haushaltssteckdose mit bis zu 2,3 kW (230 V, 1-phasig, 10 A) und passt für Steckdosen des Typs E/F CEE 7/7.



B80

83,30
70,00

●

●

●

●

Ladekabel für Industriesteckdose, 5m, glatt

Dieses Ladekabel, auch Mode 2 Kabel genannt, ermöglicht Ihnen das Aufladen der Fahrzeugbatterie an der Industriesteckdose mit bis zu 3,6 kW (230 V, 1-phasig, 16 A) und passt für Steckdosen des Typs IEC60309 CEE 16 /3.

Nicht mit Ladekabel für Industriesteckdose, 8m, glatt (B82)



B32

285,60
240,00

●

●

●

●

Ladekabel für Industriesteckdose, 8m, glatt

Dieses Ladekabel, auch Mode 2 Kabel genannt, ermöglicht Ihnen das Aufladen der Fahrzeugbatterie an der Industriesteckdose mit bis zu 3,6 kW (230 V, 1-phasig, 16 A) und passt für Steckdosen des Typs IEC60309 CEE 16/3.



B82

321,30
270,00

●

●

●

●

Bitte beachten Sie: Die maximal mögliche Ladeleistung ist u.a. abhängig vom Ladekabel, dem Ladesystem des Fahrzeugs und der Ladeinfrastruktur.

Elektromobilität – Laden.

Laden zu Hause

Mercedes-Benz Wallbox, bspw. mit fest verbundenem Ladekabel (6m)

Geeignet zum Laden von Plug-In Hybriden der Marke Mercedes-Benz (Teilenummer A000 906 0407).

Bei der Mercedes-Benz Wallbox handelt es sich um ein Original-Zubehör. Die ausführlichen Zubehör-Information mit der genauen Produktbeschreibung erhalten Sie bei Ihrem Mercedes-Benz Partner oder online unter <http://yourwallbox.de/downloads/Mercedes-Benz/>

Die angegebenen Preise verstehen sich ohne eventuelle Ein- bzw. Anbaukosten. Änderungen und Irrtümer vorbehalten. Zur fachgerechten Installation der Wallbox wenden Sie sich bitte an Ihren Mercedes-Benz Partner.



Code

Preis Euro
inkl. MwSt.
exkl. MwSt.

E 300 de

E 300 de 4MATIC

E 300 e

E 300 e 4MATIC

892,50
750,00

●

●

●

●

Öffentliches Laden

Für das Laden an öffentlichen Ladestationen bietet Ihnen Mercedes-Benz das passende Ladekabel und den digitalen Dienst.

Mit Mercedes me Charge erhalten Sie europaweit Zugang zu einer Vielzahl öffentlicher Ladestationen, die sich zum Beispiel in der Stadt, an Einkaufszentren, Hotels oder Raststätten befinden.

Public Charging Paket

(Dienst 1 Jahr ab Aktivierung kostenfrei nutzbar). Das Public-Charging Paket beinhaltet den Remote und Charging Services Plus (38U), sowie das Ladekabel für Wallbox und öffentliche Ladestationen, 5m, glatt (B33). Mit Mercedes me Charge reisen Sie flexibler. Laden Sie an einer Vielzahl von öffentlichen Stationen. Ihr Zugang ist in das MBUX Multimediensystem und das Mercedes me Ökosystem integriert. Alles auf einen Blick und beste Kostenkontrolle: Für alle Abrechnungen genügt ein Vertrag. Das Ladekabel für Wallbox und öffentliche Ladestationen, 5m, glatt (B33), ermöglicht Ihnen das Aufladen der Fahrzeugbatterie an der Wallbox oder an öffentlichen Ladestationen mit bis zu 11 kW (Typ 2, 3-phasig, 20 A). Mit dem Public Charging Paket sind Sie für das Laden an öffentlichen Stationen bestens ausgestattet.

Enthält Ladekabel für Wallbox und öffentliche Ladestationen, 5m, glatt (B33) und Remote und Charging Services Plus (38U)



DAP

0,00
0,00

S

S

S

S

Ladekabel für Wallbox und öffentliche Ladestationen, 5m, glatt

Dieses Ladekabel, auch Mode 3 Kabel genannt, ermöglicht Ihnen das Aufladen der Fahrzeugbatterie an der Wallbox oder an öffentlichen Ladestationen mit bis zu 11 kW (Typ 2, 3-phasig, 20 A).

Nur mit Public Charging Paket (DAP)



B33

0,00
0,00

S

S

S

S

Ladekabel für Wallbox und öffentliche Ladestationen, 8m, glatt

Dieses Ladekabel, auch Mode 3 Kabel genannt, ermöglicht Ihnen das Aufladen der Fahrzeugbatterie an der Wallbox oder an öffentlichen Ladestationen mit bis zu 11 kW (Typ 2, 3-phasig, 20 A).

Nur mit Public Charging Paket (DAP)



B83

83,30
70,00

●

●

●

●

Bitte beachten Sie: Die maximal mögliche Ladeleistung ist u.a. abhängig vom Ladekabel, dem Ladesystem des Fahrzeugs und der Ladeinfrastruktur.

Elektromobilität – Laden.

Öffentliches Laden

	Code	Preis Euro inkl. MwSt. exkl. MwSt.	E 300 de	E 300 de 4MATIC	E 300 e	E 300 e 4MATIC
Remote und Charging Services Plus (Dienst 1 Jahr ab Aktivierung kostenfrei nutzbar). Das Paket Remote und Charging Services Plus verbindet Sie mit dem Fahrzeug. Sie können es auf Wunsch lokalisieren und ausgewählte Funktionen fernbedienen. Mit Mercedes me Charge beziehen Sie Strom an vielen öffentlichen Ladestationen bei größtmöglicher Kostentransparenz. Sie müssen sich nur einmal registrieren und erhalten eine zentrale Abrechnung. Nur mit Public Charging Paket (DAP)	38U	0,00 0,00	S	S	S	S

Installation – Ladelösungspartner

Mercedes-Benz bietet Ihnen den richtigen Partner für Ihre Ladelösung an. Für Privat und Gewerbekunden.

Ladelösungen für ihr zuhause – THE MOBILITY HOUSE

Wallbox und Installation – alles aus einer Hand. Erwerben Sie die Wallbox über unseren Partner The Mobility House, dann bestellen Sie die Installation ganz bequem zusammen mit der Wallbox.

Sie möchten mehr erfahren?

THE MOBILITY HOUSE berät Sie gern.
 Telefon: +49 89 4161 430 70
 E-Mail: sales@mobilityhouse.com
 www.mobilityhouse.de

Flottenladelösungen – NewMotion

Eine Ladelösung für Flotten benötigen eine intelligente Ladeinfrastruktur und ein Lastmanagement. Unser Ladepartner NewMotion bietet eine optimale Beratung zu einer umfassenden und zukunftsorientierten Ladeinfrastruktur in Unternehmen oder Parkhäusern etc.

Sie möchten mehr erfahren?

NewMotion berät Sie gern.
 Telefon: +49 30 215 028 48
 E-Mail: beratung@newmotion.com
 kundendienst@newmotion.com

Bitte beachten Sie: Die maximal mögliche Ladeleistung ist u.a. abhängig vom Ladekabel, dem Ladesystem des Fahrzeugs und der Ladeinfrastruktur.

Elektromobilität – Förderung.

Umweltbonus/Innovationsprämie¹

Mercedes-Benz und die Bundesregierung fördern Ihren Einstieg in die Elektromobilität. Die Förderung leisten Automobilhersteller und Bund grundsätzlich zur Hälfte für Neufahrzeuge, die auf der Liste der förderfähigen Fahrzeuge stehen. Im Rahmen der Innovationsprämie wird der Bundesanteil am Umweltbonus für förderfähige Fahrzeuge befristet verdoppelt. Die Bundesregierung hat beschlossen, die ursprüngliche Frist für den Auslauf der Innovationsprämie aufzuheben und die Innovationsprämie nun bis zum 31.12.2025 zu verlängern.

Für neue Plug-In-Hybrid-Fahrzeuge mit einem Nettolistenpreis von < 40.000€ beträgt der Umweltbonus als Innovationsprämie 6.750€ (Bundesanteil: 4.500€, Herstelleranteil: 2.250€).

Für neue Plug-In-Hybrid-Fahrzeuge mit einem Nettolistenpreis von > 40.000€ bis max. 65.000€ beträgt der Umweltbonus als Innovationsprämie 5.625€ (Bundesanteil: 3.750€, Herstelleranteil: 1.875€).

E-Kennzeichen: Bahn frei

Erwerben Sie ein batterieelektrisches Fahrzeug oder ein Plug-in-Hybridfahrzeug mit mindestens 40 km (60 km ab 2022) elektrischer Reichweite (innerorts) oder einem CO₂-Ausstoß von höchstens 50 g/km, ist das Fahrzeug zur Zulassung mit einem so genannten E-Kennzeichen berechtigt.²

Abhängig von der jeweiligen lokalen/regionalen Umsetzung profitieren Sie unter Umständen z. B. von kostenfreiem Parken oder der Erlaubnis zur Nutzung der Busspur.³

Dienstwagenbesteuerung: Das rechnet sich

Privat genutzte Dienstwagen werden grundsätzlich auf Basis des Bruttolistenpreises (= Bemessungsgrundlage) versteuert.

Wird ein privat genutztes Elektro- oder extern aufladbares Plug-in-Hybrid-Fahrzeug⁴ im Zeitraum vom 01. Januar 2019 bis zum 31. Dezember 2030 angeschafft oder geleast, wird die Bemessungsgrundlage für Zwecke der Lohn-/Einkommensteuer halbiert. Dadurch reduziert sich die Steuerbelastung im Prinzip um die Hälfte. Das Halbierungsprinzip wird auch bei Anwendung der sog. Fahrtenbuchmethode berücksichtigt.⁵



¹ Der Anteil des Herstellers am Umweltbonus wird automatisch vom Nettolistenpreis abgezogen. Der Umweltbonus gilt unter gewissen Voraussetzungen auch für Leasing- und elektronische Gebrauchtfahrzeuge. Weitere Informationen zur Inanspruchnahme der Innovationsprämie bzw. des Umweltbonus, sowie eine Auflistung aller förderfähigen Fahrzeuge finden Sie auf der Webseite des BAFA (https://www.bafa.de/DE/Energie/Energieeffizienz/Elektromobilitaet/elektromobilitaet_node.html). Es besteht kein Rechtsanspruch auf Gewährung der Innovationsprämie bzw. des Umweltbonus. Der Erhalt des Bundesanteils erfolgt vorbehaltlich einer positiven Entscheidung des Antrags durch das Bundesamt für Wirtschaft und Ausfuhrkontrolle (BAFA). Der Umweltbonus endet mit Ausschöpfung der zur Verfügung stehenden Fördermittel, spätestens jedoch am 31.12.2025. ² Die rechtlichen Grundlagen sind geregelt im Elektromobilitätsgesetz (EmoG) und unterliegen damit Änderungen. ³ Beispiele für Förderung auf Kommunalen Ebene. Es ist möglich, dass in Ihrem Nutzungsgebiet kein Vorteil besteht. Bitte wenden Sie sich hierzu an Ihre Kommune. ⁴ Es profitieren nur Plug-in-Hybrid-Fahrzeuge, welche die Voraussetzungen des § 3 Absatz 2 Nummer 1 oder 2 des Elektromobilitätsgesetzes erfüllen, d.h. deren rein elektrische Reichweite innerorts (EAER „City“) mindestens 40 km (60 km ab 2022) beträgt oder deren CO₂ Ausstoß höchstens 50 g/km beträgt. Die Werte werden in den mitgelieferten, fahrzeugindividuellen CoC-Papieren aufgeführt. Es werden die nach dem WLTP Messverfahren ermittelten Werte herangezogen. ⁵ Details regelt § 6 Absatz 1 Nummer 4 Satz 2 und 3 EStG. Bei Fragen wenden Sie sich an Ihren Steuerberater. Weitere Informationen zum offiziellen Kraftstoffverbrauch und zu den offiziellen spezifischen CO₂-Emissionen neuer Personenkraftwagen können dem „Leitfaden über den Kraftstoffverbrauch die CO₂-Emissionen und den Stromverbrauch neuer Personenkraftwagen“ entnommen werden, der an allen Verkaufsstellen und bei der DAT Deutsche Automobil Treuhand GmbH (www.dat.de) unentgeltlich erhältlich ist.

Elektromobilität – technische Daten.

Typ		E 300 de	E 300 de 4MATIC	E 300 e	E 300 e 4MATIC
Kraftstoff		Diesel	Diesel	Benzin	Benzin
Hybridart		Plug-in-Hybrid	Plug-in-Hybrid	Plug-in-Hybrid	Plug-in-Hybrid
Elektrische Anlagen					
Systemleistung (max. Nennleistung)	kW/PS	225/306	225/306	235/320	235/320
Nennleistung Elektro ¹	kW/PS	90/122	90/122	90/122	90/122
AC Ladezeit 10 - 100% SOC netto (HH-Steckdose, 2,3 kW)	h	5,0	5,0	5,0	5,0
Batteriezertifikat²					
Laufzeit/Laufleistung	J/km	6/100.000	6/100.000	6/100.000	6/100.000
Maße und Gewichte³					
Leergewicht/Zuladung	kg	2.060/660	2.130/630	1.990/660	2.065/660
Zulässiges Gesamtgewicht	kg	2.720	2.760	2.650	2.725
Anhängelast ungebremst/gebremst	kg	750/2.100	750/2.100	750/2.100	750/2.100
Gepäckraumvolumen (VDA)	l	370	370	370	370

¹ Angaben zur Nennleistung und zum Nenndrehmoment nach Verordnung (EG) Nr. 595/2009 in der gegenwärtig geltenden Fassung.

² Es profitieren nur Plug-in-Hybridfahrzeuge, welche die Voraussetzungen des § 3 Absatz 2 Nummer 1 oder 2 des Elektromobilitätsgesetzes erfüllen, d.h. deren rein elektrische Reichweite innerorts (EAER „City“) mindestens 40 km beträgt oder deren CO₂ Ausstoß höchstens 50 g/km beträgt. Die Werte werden in den mitgelieferten, fahrzeugindividuellen CoC-Papieren aufgeführt. Es werden die nach dem WLTP Messverfahren ermittelten Werte herangezogen.

³ Leergewicht, Zuladung gemäß Richtlinie 92/21/EG: Masse des Kraftfahrzeugs in fahrbereitem Zustand mit dem zu mindestens 90 % seines Fassungsvermögens gefüllten Kraftstofftank, zuzüglich der Masse des Fahrers (per Gesetz pauschal mit 75 kg veranschlagt), des Kraftstoffs und der Flüssigkeiten, ausgestattet mit der Standardausrüstung gemäß den Herstellerangaben sowie, sofern vorhanden, der Masse des Aufbaus, des Führerhauses, der Anhängervorrichtung und des Ersatzrads/der Ersatzräder sowie des Werkzeugs. Sonderausstattungen, Zusatzausrüstungen und Zubehör können einen Einfluss auf Gewicht, verbleibende Nutzlast, Rollwiderstand, Aerodynamik usw. haben und damit auch die Verbrauchs- und CO₂-Werte beeinflussen. Gepäckraumvolumen (Richtlinie ISO 3832:2002-06): in Anlehnung an Richtlinie ISO 3832:2002-06. Gepäckraumvolumen kann je nach Sonderausstattung abweichen

Business-Paket.

	Code	Preis Euro inkl. MwSt. exkl. MwSt.	E 300 de	E 300 de 4MATIC	E 300 e	E 300 e 4MATIC	E 200 d	E 220 d	E 220 d 4MATIC	E 300 d 4MATIC	E 400 d 4MATIC	E 200	E 200 4MATIC	E 300	E 450 4MATIC	Mercedes-AMG E 53 4MATIC+	Mercedes-AMG E 63 S 4MATIC+	
Business-Paket Enthält: MBUX High-End Paket (DN2) bestehend aus: Konnektivitäts-Paket Navigation (PBF), Verkehrszeichen-Assistent (513), Smartphone Integration (14U), Vorrüstung für digitale Schlüsselübergabe (20U), Widescreen Cockpit (868), Kabelloses Ladesystem für mobile Endgeräte (897), MBUX Augmented Reality für Navigation (U19); Sitzheizung für Fahrer und Beifahrer (873); Park-Paket mit Rückfahrkamera (P44) und Kraftstoffbehälter mit 66 Liter Inhalt (916) (60l für Diesel Plug-in Hybride). Für Benzin Plug-In Hybride ohne Kraftstoffbehälter mit 66 Liter Inhalt (916)	DB3	3.213,00 2.700,00 2.784,60 2.340,00	●	●	●	●	●	●	●	●	●	●	●	●	●	●	-	-
Aufwählbar auf das Business-Paket sind folgende Sonderausstattungen:																		
Multifunktions-Telefonie mit kabellosem Ladesystem vorne. Verbinden Sie Ihr Mobiltelefon und die Außenantenne zu einem Team – und profitieren von einem besseren Empfang. Dazu legen Sie einfach Ihr induktiv ladbares Telefon in die Auflagematte. Dann sendet eine zusätzlich verbaute, integrierte Antenne die Signale nach außen. Die Fahrzeuglautsprecher übernehmen die Sprachausgabe. Telefonate laufen nach wie vor über das Telefon – nur die Sprachausgabe wird vom Fahrzeug übernommen. Die Multifunktions-Telefonie integriert keinen WLAN-Hotspot. Dieser wird aber je nach Baureihe mit der serienmäßigen Telematik bzw. als Sonderausstattung zugesteuert Informationen zu kompatiblen Mobiltelefonen erhalten Sie unter: www.mercedes-benz.com/connect/ Nicht mit Aschenbechereinsatz vorn und hinten in den Ablagefächern (301)	899	345,10 290,00	●	●	●	●	●	●	●	●	●	●	●	●	●	●	●	-
Park-Paket mit 360°-Kamera Optimaler Park-Service an Bord. Der Aktive Park-Assistent mit 360°-Kamera erleichtert Ihnen sowohl die Parkplatzsuche als auch das Ein- und Ausparken. Dabei haben Sie die Wahl: dank Rundumsicht souverän selbst parken – oder stressfreier parken lassen. Nur mit Spiegel-Paket (P49)	P47	547,40 460,00	●	●	●	●	●	●	●	●	●	●	●	●	●	●	-	

Business-Paket.

	Code	Preis Euro inkl. MwSt. exkl. MwSt.	E 300 de	E 300 de 4MATIC	E 300 e	E 300 e 4MATIC	E 200 d	E 220 d	E 220 d 4MATIC	E 400 d 4MATIC	E 200	E 200 4MATIC	E 300	E 450 4MATIC	Mercedes-AMG E 53 4MATIC+	Mercedes-AMG E 63 S 4MATIC+
<p>Sitzklimatisierung für Fahrer und Beifahrer mit Sitzheizung. Die Sitzklimatisierung für Fahrer und Beifahrer beinhaltet Sitzheizung und Sitzbelüftung – für ein ganzjährig ideales Sitzklima. An heißen Tagen bieten sie Ihnen dank kühlender Belüftung eine angenehm erfrischende Temperatur. An kalten Tagen wiederum strahlen Sitzkissen und Rückenlehne wohlige Wärme aus.</p> <p>Enthalten in ENERGIZING Paket Plus (PBR) Nur mit Memory-Paket (275) oder Sitzkomfort-Paket (P65) und Polster Leder/Leder Nappa Nicht mit Serienausstattung Interieur (P75) oder AMG Performance Sitz-Paket (PBX)</p>	401	880,60 740,00 452,20 380,00	●	●	●	●	●	●	●	●	●	●	●	●	-	-
<p>ENERGIZING Paket mit bis zu 5 ENERGIZING Komfortprogrammen und ENERGIZING COACH; beinhaltet Sitzheizung für Fahrer und Beifahrer, AIR-BALANCE Paket und Ambientebeleuchtung. Komfort für alle Sinne: Dieses Paket bündelt besondere Ausstattungen mit innovativer Intelligenz. Ihr Mercedes kann Sie gezielt vitalisieren – für längere Leistungsfähigkeit am Steuer und eine angenehme Fahrt. Mit bis zu fünf Komfortprogrammen und Extras wie der Sitzheizung für Fahrer und Beifahrer.</p> <p>Enthält Sitzheizung für Fahrer und Beifahrer (873), AIR-BALANCE Paket (P21) und Ambientebeleuchtung (891) Nur mit MBUX High-End Paket (DN2) Nicht mit Serienausstattung Interieur (P75) oder ENERGIZING Paket Plus (PBR)</p>	PBP	636,65 535,00	●	●	●	●	●	●	●	●	●	●	●	●	●	-
<p>ENERGIZING Paket Plus mit bis zu 8 ENERGIZING Komfortprogrammen und ENERGIZING COACH; beinhaltet Multikontursitze für Fahrer und Beifahrer, Sitzklimatisierung für Fahrer und Beifahrer, Wärme-Komfort-Paket, AIR-BALANCE Paket und Ambientebeleuchtung. Komfort für alle Sinne auf höchstem Niveau: Dieses Paket bündelt ein Maximum an Premium-Ausstattungen mit innovativer Intelligenz. Ihr Mercedes kann Sie gezielt vitalisieren und verwöhnen – für längere Leistungsfähigkeit am Steuer und eine überaus angenehme Fahrt. Mit bis zu acht Komfortprogrammen und exklusiven Extras wie den Multikontursitzen.</p> <p>Enthält Sitzklimatisierung für Fahrer und Beifahrer (401), Ambientebeleuchtung (891), AIR-BALANCE Paket (P21), Wärme-Komfort-Paket (P68) und Aktiv-Multikontursitz-Paket (432) Nur mit Memory-Paket (275), Spiegel-Paket (P49) und MBUX-High-End Paket (DN2) Nicht mit Serienausstattung Interieur (P75), AMG Performance Sitz-Paket (PBX), AMG Performance Sitz-Paket High-End (PBZ) oder ENERGIZING Paket (PBP)</p>	PBR	4.777,85 4.015,00	●	●	●	●	●	●	●	●	●	●	●	●	●	-

● lieferbar gegen Mehrpreis

○ als Sonderausstattung ohne Mehrpreis lieferbar

S Serienausstattung

– nicht lieferbar

Abbildungen können Sonderausstattungen beinhalten.

Serien- und Sonderausstattung.



Exterieur	63
Licht und Sicht	63
Schließsysteme	64
Scheiben und Spiegel	65
Dachsysteme	67
Anbauteile	67
Anhängevorrichtung	67
Räder	68
Winterkompletträder (zusätzlich)	69
Interieur	71
Sitze	72
Fußraum	74
Klimatisierung	75
Ablagen	76
Koffer- und Laderaum	76
Sicherheit und Assistenzsysteme	77
Parken und Rangieren	81
Infotainment, Navigation und Kommunikation	84
Technik	90
Antrieb	91
Fahrwerk	91

Serien- und Sonderausstattung.

Exterieur

Licht und Sicht

	Code	Preis Euro inkl. MwSt. exkl. MwSt.	E 300 de	E 300 de 4MATIC	E 300 e	E 300 e 4MATIC	E 200 d	E 220 d	E 220 d 4MATIC	E 300 d 4MATIC	E 400 d 4MATIC	E 200	E 200 4MATIC	E 300	E 450 4MATIC	Mercedes-AMG E 53 4MATIC+	Mercedes-AMG E 63 S 4MATIC+
<p>LED High Performance-Scheinwerfer</p> <p>Mehr Sicherheit bei Nacht und eine unverwechselbare, markante Optik bieten die LED High Performance-Scheinwerfer. Dank LED-Technik leuchten sie die Fahrbahn besser aus als konventionelle Scheinwerfer – bei niedrigerem Energieverbrauch. Die adaptiven Heckleuchten in LED-Technik passen ihre Lichtintensität an die Umgebungsbedingungen an.</p>	632	0,00 0,00	S	S	S	S	S	S	S	S	S	S	S	S	S	S	S
<p>Adaptiver Fernlicht-Assistent</p> <p>Sie aktivieren das System mit einem Bedienvorgang und nutzen dann den Vorteil der hohen Leuchtweite. Immer wenn der Adaptive Fernlicht-Assistent keine Fahrzeuge voraus oder Gegenverkehr registriert, schaltet er das Fernlicht zu. So können Sie die Fahrbahn oder Gefahren besser erkennen. Und: Sie müssen nicht ständig selbst zum Abblendlicht wechseln.</p> <p>Nur mit LED High Performance-Scheinwerfer (632)</p>	608	214,20 180,00	●	●	●	●	●	●	●	●	●	●	●	●	●	●	●
<p>MULTIBEAM LED</p> <p>Für Ihre perfekte Sicht: Die adaptiven MULTIBEAM LED Scheinwerfer reagieren mit einzeln steuerbaren LEDs auf die Verkehrssituation. Das Teilfernlicht spart andere Verkehrsteilnehmer aus, ohne diese zu blenden. Das ULTRA RANGE Fernlicht erhöht die Reichweite auf das zulässige Maximum. Auch Abbiege- und Kurvenlicht leuchten das Sichtfeld optimal aus.</p> <p>Elemente der MULTIBEAM LED Scheinwerfer: 84 individuell steuerbare Hochleistungs-LEDs pro Scheinwerfer; Abblendlicht und Fernlicht in LED-Projektionstechnik; Adaptiver Fernlicht-Assistent Plus (blendfreies Dauerfernlicht) (628); ULTRA RANGE Fernlicht mit 650 m Reichweite, Abbiegelicht bzw. Abbiegelicht mit Kreisverkehr- und Kreuzungsfunktion; aktives Kurvenlicht (mit vorausschauender Steuerung mit aktivem Spurhalte-Assistenten bzw. Fahrassistenten-Paketen) erweitertes Nebellicht, Citylicht, Landstraßenlicht, Autobahnlicht und Schlechtwetterlicht; adaptive Voll-LED Heckleuchten.</p>	P35	1.547,00 1.300,00	●	●	●	●	●	●	●	●	●	●	●	●	●	●	●
<p>Umfeldbeleuchtung mit Projektion des Markenlogos</p> <p>Eine Funktion, die auch Ihre Emotionen anspricht. Denn die Umfeldbeleuchtung projiziert das Markenlogo in LED-Technik neben die geöffneten Seitentüren. Das inszeniert nicht nur einen attraktiven Hingucker in dunkler Umgebung. Außerdem steigen Sie mit dem zusätzlichen Licht auch komfortabler ein und aus.</p> <p>Nicht mit Serienausstattung Interieur (P75)</p>	E72	148,75 125,00	●	●	●	●	●	●	●	●	●	●	●	●	●	-	-

● lieferbar gegen Mehrpreis

○ als Sonderausstattung ohne Mehrpreis lieferbar

S Serienausstattung





– nicht lieferbar

Abbildungen können Sonderausstattungen beinhalten.

Serien- und Sonderausstattung.

Exterieur

Schließsysteme

		Code	Preis Euro inkl. MwSt. exkl. MwSt.	E 300 de	E 300 de 4MATIC	E 300 e	E 300 e 4MATIC	E 200 d	E 220 d	E 220 d 4MATIC	E 300 d 4MATIC	E 400 d 4MATIC	E 200	E 200 4MATIC	E 300	E 450 4MATIC	Mercedes-AMG E 53 4MATIC+	Mercedes-AMG E 63 S 4MATIC+
KEYLESS-GO Start-Funktion Starten Sie Ihr Fahrzeug einfach auf Knopfdruck – ganz ohne den Schlüssel ins Zündschloss zu stecken. Dank der serienmäßigen KEYLESS-GO Start-Funktion reicht es aus, wenn Sie Ihren Schlüssel im Innenraum bei sich tragen. Das spart Zeit und Sie können Ihre Fahrt sofort beginnen.		893	0,00 0,00	S	S	S	S	S	S	S	S	S	S	S	S	S	S	S
KEYLESS-GO Mit KEYLESS-GO hat die lästige Schlüsselsuche ein Ende. Denn Ihr Schlüssel wird bereits erkannt, wenn Sie diesen in nächster Nähe zum Fahrzeug und im Innenraum bei sich tragen: Alle Türen lassen sich dann allein durch Berühren des Türgriffes öffnen und verriegeln. Enthalten in KEYLESS-GO Komfort-Paket (P17)		889	833,00 700,00	●	●	●	●	●	●	●	●	●	●	●	●	●	●	●
KEYLESS-GO Komfort-Paket Maximaler Komfort für Ihren automobilen Alltag: Mit dem KEYLESS-GO Komfort-Paket können Sie Ihr Fahrzeug starten und verriegeln, indem Sie Ihren Schlüssel schlicht und einfach bei sich tragen. Die Funktion HANDS-FREE ACCESS ermöglicht ein berührungsloses und vollautomatisches Öffnen und Schließen des Kofferraumdeckels. Enthält HANDS-FREE ACCESS (871), KEYLESS-GO (889) und Kofferraumdeckelkomfortschließung (881)		P17	1.439,90 1.210,00	●	●	●	●	●	●	●	●	●	●	●	●	●	●	●
HANDS-FREE ACCESS Laden Sie mit HANDS-FREE ACCESS entspannt und stressfrei ein: Der Kofferraumdeckel öffnet berührungslos. Dazu erkennt der Sensorbereich unter dem hinteren Stoßfänger eine Kickbewegung Ihres Fußes. Das ist besonders hilfreich, wenn Sie schwer bepackt vom Einkaufen kommen. Nur mit KEYLESS-GO Komfort-Paket (P17)		871	0,00 0,00	○	○	○	○	○	○	○	○	○	○	○	○	○	○	○
Kofferraumdeckelkomfortschließung Komfortable Bedienung auf Knopfdruck: Sie öffnen und schließen den Kofferraumdeckel ganz einfach durch Betätigung einer Taste in der Fahrertür, am Kofferraumdeckel oder am Fahrzeugschlüssel. Das erleichtert Ihnen das Be- und Entladen des Kofferraums. Enthalten in KEYLESS-GO Komfort-Paket (P17)		881	624,75 525,00	●	●	●	●	●	●	●	●	●	●	●	●	●	●	●

Serien- und Sonderausstattung.

Exterieur Schließsysteme

	Code	Preis Euro inkl. MwSt. exkl. MwSt.	E 300 de	E 300 de 4MATIC	E 300 e	E 300 e 4MATIC	E 200 d	E 220 d	E 220 d 4MATIC	E 300 d 4MATIC	E 400 d 4MATIC	E 200	E 200 4MATIC	E 300	E 450 4MATIC	Mercedes-AMG E 53 4MATIC+	Mercedes-AMG E 63 S 4MATIC+
Servoschließen für Türen. So hört und fühlt sich Qualität an: Das Servoschließen zieht Ihre Türen sanft und nahezu geräuschlos ins Schloss. Sie müssen die Türen dazu nur bis zum ersten Einrasten schließen – den Rest übernimmt Ihr Fahrzeug für Sie. Nicht mit Serienausstattung Interieur (P75)	883	654,50 550,00	●	●	●	●	●	●	●	●	●	●	●	●	●	●	●
URBAN GUARD Fahrzeugschutz Plus Das Paket URBAN GUARD Fahrzeugschutz Plus bietet eine Rundum-Überwachung. Es umfasst eine Einbruch- und Diebstahlwarnanlage sowie einen Abschleppschutz, der Lageveränderungen erkennen kann. Auch Bewegungen im Innenraum lösen optische und akustische Warnungen aus. Außerdem erhöht eine Diebstahlhilfe die Chance, Ihr Eigentum wiederzubeschaffen. Der Innenraumschutz kann per Multimediasystem bei ausgeschalteter Zündung deaktiviert werden. Der Abschleppschutz ist nach dem Abschließen des Fahrzeugs über den elektronischen Schlüssel automatisch aktiv. Für die Nutzung der Dienste ist eine Registrierung im Mercedes me Portal sowie die Zustimmung zu den Nutzungsbedingungen für die Mercedes me connect Dienste notwendig. Zusätzlich muss das jeweilige Fahrzeug mit dem Benutzerkonto verknüpft sein. Nach Ablauf der initialen Laufzeit können die Dienste kostenpflichtig verlängert werden. Die erstmalige Aktivierung der Dienste ist innerhalb von 1 Jahr ab Erstzulassung oder Inbetriebnahme durch den Kunden möglich, je nachdem was zuerst erfolgt	P82	797,30 670,00 238,00 200,00	●	●	●	●	●	●	●	●	●	●	●	●	●	●	-
Garagentoröffner im Innenspiegel integriert. Genießen Sie den außergewöhnlichen Bedienkomfort Ihres Mercedes-Benz, auch wenn Sie nach Hause kommen. Per einfachem Tastendruck öffnet der im Innenspiegel integrierte Garagentoröffner das mit ihm verbundene Tür- und Torsystem. Somit übernimmt der Garagentoröffner die Funktion einer separaten Fernbedienung – und macht diese damit überflüssig. Informationen über die Verwendung mit bestimmten Garagentorantrieben erhalten Sie über http://www.homelink.com/ Nur mit Spiegel-Paket (P49)	231	267,75 225,00	●	●	●	●	●	●	●	●	●	●	●	●	●	●	●
Scheibenwischer mit Regensensor Mit 2 Sensitivitätsstufen. Der elektronisch gesteuerte Regensensor macht das Fahren bei ungünstiger Witterung entspannter. Das System erkennt, ob die Scheibe benetzt ist, und sorgt bei aktiviertem Intervallwischen je nach Niederschlag automatisch für die passende Wischfrequenz der Scheibenwischer.		0,00 0,00	S	S	S	S	S	S	S	S	S	S	S	S	S	S	S

Serien- und Sonderausstattung.

Exterieur

Scheiben und Spiegel

Scheibenwaschanlage beheizt

mit beheiztem Wischwasserbehälter und beheizten Scheibenwaschdüsen sowie Wischwasserschläuchen. Glasklarer Durchblick – auch bei Minustemperaturen: Gute Sicht ist wichtig für Ihre sichere Fahrt. Damit Sie Ihre Scheibenwaschanlage auch in der kalten Jahreszeit wie gewohnt nutzen können, ist dieses System beheizt. Bei Temperaturen bis unter +5° C arbeitet es energiesparend und ruft nur die Leistung ab, die für den Betrieb erforderlich ist.



Code

875

Preis Euro
inkl. MwSt.
exkl. MwSt.

202,30
170,00

E 300 de
E 300 de 4MATIC
E 300 e
E 300 e 4MATIC
E 200 d
E 220 d
E 220 d 4MATIC
E 300 d 4MATIC
E 400 d 4MATIC
E 200
E 200 4MATIC
E 300
E 450 4MATIC
Mercedes-AMG
E 53 4MATIC+
Mercedes-AMG
E 63 S 4MATIC+

Wärmedämmend dunkel getöntes Glas

für hintere Seitenfenster und Heckscheibe. Mit der dunklen Tönung der hinteren Seitenfenster sowie der Heckscheibe unterstreichen Sie den sportlichen und individuellen Eindruck. Gleichzeitig schützt das die Fondpassagiere und den Innenraum vor neugierigen Blicken und direkter Sonneneinstrahlung.

Enthalten in Night-Paket (P55) oder AMG Night-Paket (P60)
Nicht mit Akustik-Komfort-Paket (PAF) und Sonnenschutz-Paket (P09)



840

464,10
390,00

Spiegel-Paket

Das Spiegel-Paket kombiniert einige praktikable Funktionen für Ihren automobilen Alltag: Elektrisch anklappbare Außenspiegel schützen Ihr Fahrzeug beim Parken vor ärgerlichen Beschädigungen, der absenkbare rechte Außenspiegel erleichtert das Einparken und die automatische Abblendfunktion schont Ihre Augen.



P49

654,50
550,00

Sonnenschutz-Paket

Ihr Rundum-Schutz vor direkter Sonneneinstrahlung und neugierigen Blicken. Sie können die Rollos bei Bedarf schnell und bequem hochfahren – und die Wärmewirkung auf den Innenraum spürbar reduzieren. Dabei behalten Sie den vollen Durchblick nach draußen – auch mit den ausziehbaren Sonnenblenden: Sie geben angenehmen Schatten.

Nicht mit wärmedämmend dunkel getöntem Glas (840)



P09

666,40
560,00

Akustik-Komfort-Paket

Für einen überaus ruhigen Innenraum: Spezielle Glasfolien, verstärkte Vliese und zusätzliche Isolierungen reduzieren störende Außengeräusche wirkungsvoll. Das fördert Ihre Konzentration, erleichtert Gespräche und steigert Ihren Musikgenuss an Bord. Darüber hinaus hemmt eine reflektierende Folienbeschichtung das Aufheizen durch Sonneneinstrahlung.

Nicht mit wärmedämmend dunkel getöntem Glas (840)



PAF

1.178,10
990,00

Serien- und Sonderausstattung.

Exterieur

Dachsysteme

	Code	Preis Euro inkl. MwSt. exkl. MwSt.	E 300 de	E 300 de 4MATIC	E 300 e	E 300 e 4MATIC	E 200 d	E 220 d	E 220 d 4MATIC	E 300 d 4MATIC	E 400 d 4MATIC	E 200	E 200 4MATIC	E 300	E 450 4MATIC	Mercedes-AMG E 53 4MATIC+	Mercedes-AMG E 63 S 4MATIC+
Träger für Dachaufbauten Erweitern Sie Ihre Transportmöglichkeiten. Sie können den Grundträger mit einer Vielzahl von Mercedes-Benz Dachaufbauten kombinieren – wie Dachboxen, Fahrrad- oder Skihalter. Er ist exakt auf die Karosserie abgestimmt und bietet bestmögliche Sicherheit und Aerodynamik. Bei montiertem Grundträger lässt sich das Panorama-Schiebedach nicht vollständig öffnen. Der Mercedes-Benz Grundträger ist auf Berührung mit dem Schiebedach ausgelegt, welches automatisch die Lüfterstellung einnimmt (Schiebedach hinten angehoben).	E22	238,00 200,00	●	●	●	●	●	●	●	●	●	●	●	●	●	●	●
Schiebedach elektrisch in Glasausführung mit automatischer Regenschließung (Hubstellung), Einklemmschutz und PRE-SAFE® Schließfunktion. Das elektrische Schiebedach in Glasausführung bietet Ihnen mehr Licht und Luft in Ihrem Fahrzeug. Geschlossen und insbesondere im geöffneten Zustand erhält der Innenraum ein helleres Ambiente. Bei offenem Schiebedach zirkuliert die frische Luft angenehm und ohne Zugeffekte. Als zusätzlicher Sonnenschutz dient ein verschiebbares Himmelelement.	414	1.338,75 1.125,00	●	●	●	●	●	●	●	●	●	●	●	●	●	●	●
Panorama-Schiebedach elektrisch in Glasausführung mit Komfort- und automatischer Regenschließung, elektrischem Sonnenrollo, Einklemmschutz sowie PRE-SAFE® Schließfunktion. Ob geöffnet oder geschlossen: Mit dem Panorama-Schiebedach erleben Sie ein faszinierendes Freiheitsgefühl und genießen im Innenraum ein angenehmes helles Ambiente. Auch von außen betrachtet hat das großzügige Schiebedach eine einzigartige Wirkung, denn es verleiht dem Exterieur Leichtigkeit und Exklusivität.	413	2.106,30 1.770,00	●	●	●	●	●	●	●	●	●	●	●	●	●	●	●
Anbauteile																	
Wegfall Typkennzeichen auf Kofferraumdeckel	260	0,00 0,00	-	-	-	-	○	○	○	○	○	○	○	○	○	○	○
Anhängevorrichtung																	
Anhängevorrichtung mit ESP® Anhängerstabilisierung vollelektrisch ein- und ausklappbar. Erweitern Sie Ihre Transport-Optionen: Mit dieser praktischen Ausstattung können Sie sowohl Anhänger oder Wohnwagen ankoppeln als auch Fahrradträger montieren. Die vollelektrische Anhängevorrichtung fährt auf Knopfdruck in ihre Position oder schwenkt nach Gebrauch komplett zurück – ohne dass Sie sich die Hände schmutzig machen. Nicht mit AIR BODY CONTROL (489) bei Plug-In Hybriden	550	1.142,40 960,00	●	●	●	●	●	●	●	●	●	●	●	●	●	●	●

● lieferbar gegen Mehrpreis

○ als Sonderausstattung ohne Mehrpreis lieferbar

S Serienausstattung

- nicht lieferbar

Abbildungen können Sonderausstattungen beinhalten.

Serien- und Sonderausstattung.

Exterieur Räder

Reifendruckkontrolle

Das System überwacht für Sie den Reifendruck und warnt bei einem Druckabfall. Dadurch können Sie schneller auf diese Gefahrensituation reagieren. Ein zu niedriger Reifendruck kann auch den Bremsweg verlängern. Wenn Sie die Kontrolle darauf hinweist, sollten Sie schnell Luft nachfüllen. Ein korrekter Reifendruck erhöht außerdem die Laufleistung.



Code

Preis Euro
inkl. MwSt.
exkl. MwSt.

475

0,00
0,00

TIREFIT

mit Reifenfüllkompressor. Ihre schnelle Übergangslösung bei einem kleineren Reifendefekt. Schäden durch eingefahrene Nägel oder Scherben dichtet das per Luftkompressor eingeblasene Dichtmittel ab. Somit können Sie mit bis zu 80 km/h zur nächsten Werkstatt weiterfahren. Nicht mit Reifen mit Notlaufeigenschaften (R66), Leichtmetallräder RVQ oder RVR (außer bei AMG-Baumustern)



B51

59,50
50,00

Sportreifen

Ein Mehrwert für dynamische Fahrer. Die Sportreifen optimieren die Bodenhaftung und verbessern die Lenkpräzision.

Nur mit Leichtmetallräder 22R, R32, RSJ oder RSK



R03

0,00
0,00

Winterreifen M+S 4-fach

Bei winterlichen Straßenverhältnissen bieten Ihnen Winterreifen spürbar mehr Fahrsicherheit. Die anstelle der Sommerreifen werksseitig montierten M+S-Winterreifen erhöhen Traktion und Seitenführung bei winterlichen Bedingungen und können den Bremsweg auf Matsch, Eis und Schnee deutlich verkürzen.

Nicht mit Leichtmetallräder 22R

Nicht mit Mischbereifung oder Sportreifen (R03), Räder nur mit Rundumbereifung erhältlich



645

232,05
195,00

Reifen mit Notlaufeigenschaften

Bei einer Reifenpanne müssen Reifen mit Notlaufeigenschaften nicht sofort gewechselt werden. Eine Weiterfahrt ist ohne große Komforteinbußen möglich – je nach Beladung bis zu 80 km weit mit einer Höchstgeschwindigkeit von 80 km/h.

Nicht mit Tirefit (B51)

Für 19"-Leichtmetallräder aufwählbar ohne Mehrpreis



R66

333,20
280,00

Mit Winterkomplettäder 1R7, 4R7

666,40
560,00

Mit Winterkomplettad 3R6

0,00
0,00

	E 300 de	E 300 de 4MATIC	E 300 e	E 300 e 4MATIC	E 200 d	E 220 d	E 220 d 4MATIC	E 300 d 4MATIC	E 400 d 4MATIC	E 200	E 200 4MATIC	E 300	E 450 4MATIC	Mercedes-AMG E 53 4MATIC+	Mercedes-AMG E 63 S 4MATIC+
Reifendruckkontrolle	S	S	S	S	S	S	S	S	S	S	S	S	S	S	S
TIREFIT	●	●	●	●	●	●	●	●	●	●	●	●	●	●	●
Sportreifen	-	-	-	-	○	○	○	○	○	○	○	○	○	-	-
Winterreifen M+S 4-fach	-	-	-	-	●	●	●	●	●	●	●	●	●	-	-
Reifen mit Notlaufeigenschaften	-	-	-	-	●	●	●	●	●	●	●	●	●	S	-
Mit Winterkomplettäder 1R7, 4R7	-	-	-	-	●	●	●	●	●	●	●	●	●	-	-
Mit Winterkomplettad 3R6	-	-	-	-	○	○	○	○	○	○	○	○	○	-	-

● lieferbar gegen Mehrpreis

○ als Sonderausstattung ohne Mehrpreis lieferbar

S Serienausstattung

- nicht lieferbar

Abbildungen können Sonderausstattungen beinhalten.

Serien- und Sonderausstattung.

Exterieur

Winterkomplettäder (zusätzlich)

	Code	Preis Euro inkl. MwSt. exkl. MwSt.	E 300 de	E 300 de 4MATIC	E 300 e	E 300 e 4MATIC	E 200 d	E 220 d	E 220 d 4MATIC	E 300 d 4MATIC	E 400 d 4MATIC	E 200	E 200 4MATIC	E 300	E 450 4MATIC	Mercedes-AMG E 53 4MATIC+	Mercedes-AMG E 63 S 4MATIC+
Winter-Komplettäder M+S 4-fach 43,2 cm (17") Leichtmetallräder im 5-Doppelspeichen-Design schwarz lackiert und glanzgedreht mit 225/55 R 17 auf 7,5 J x 17 ET 40 Höchstgeschwindigkeit 210 km/h Mit Winterräder ab Werk montiert (651) oder Sommerräder ab Werk montiert (652) Die zentrale Verwahrung bis zum ersten Kundenabruf ist im Preis enthalten. Dies gilt für maximal neun Monate. Nicht mit Bremsanlage mit größeren Brems scheiben an der Vorderachse (U29) Bei Wahl von AMG-Line Exterieur (P31) entfällt die Bremsanlage mit größeren Brems scheiben an der Vorderachse (U29)	1R7	2.082,50 1.750,00	-	-	-	-	●	●	●	●	-	●	●	●	-	-	-
Winter-Komplettäder M+S 4-fach 45,7 cm (18") Leichtmetallräder im 5-Speichen-Design schwarz lackiert und glanzgedreht mit 245/45 R 18 auf 8 J x 18 ET 43 Höchstgeschwindigkeit 240 km/h Mit Winterräder ab Werk montiert (651) oder Sommerräder ab Werk montiert (652) Die zentrale Verwahrung bis zum ersten Kundenabruf ist im Preis enthalten. Dies gilt für maximal neun Monate.	4R7	2.677,50 2.250,00	-	-	-	-	●	●	●	●	●	●	●	●	●	-	-
Winter-Komplettäder M+S 4-fach 45,7 cm (18") Leichtmetallräder 5-Speichen-Design schwarz lackiert und glanzgedreht mit VA 245/45 R 18 auf 8 J x 18 ET 43, HA 275/40 R 18 auf 9 J x 18 ET 52,5 Höchstgeschwindigkeit 240 km/h Mit Winterräder ab Werk montiert (651) oder Sommerräder ab Werk montiert (652) Die zentrale Verwahrung bis zum ersten Kundenabruf ist im Preis enthalten. Dies gilt für maximal neun Monate.	4R3	2.856,00 2.400,00	●	●	●	●	-	-	-	-	-	-	-	-	-	-	-
Winter-Komplettäder M+S 4-fach 48,3 cm (19") Leichtmetallräder im 10-Speichen-Design tremolitgrau lackiert und glanzgedreht 245/40 R 19 auf 8 J x 19 ET 43 Höchstgeschwindigkeit 240 km/h Mit Winterräder ab Werk montiert (651) oder Sommerräder ab Werk montiert (652) Die zentrale Verwahrung bis zum ersten Kundenabruf ist im Preis enthalten. Dies gilt für maximal neun Monate.	3R6	3.391,50 2.850,00	-	-	-	-	●	●	●	●	●	●	●	●	●	-	-
Winter-Komplettäder M+S 4-fach 48,3 cm (19") AMG Leichtmetallräder im 5-Doppelspeichen-Design aerodynamisch optimiert, tantalgrau lackiert und glanzgedreht mit VA 245/40 R 19 auf 8 J x 19 ET 20, HA 275/35 R 19 auf 9 J x 19 ET 49 Höchstgeschwindigkeit 240 km/h Mit Winterräder ab Werk montiert (651) oder Sommerräder ab Werk montiert (652) Die zentrale Verwahrung bis zum ersten Kundenabruf ist im Preis enthalten. Dies gilt für maximal neun Monate.	9R2	4.165,00 3.500,00	-	-	-	-	-	-	-	-	-	-	-	-	-	●	-

● lieferbar gegen Mehrpreis

○ als Sonderausstattung ohne Mehrpreis lieferbar

S Serienausstattung

- nicht lieferbar

Abbildungen können Sonderausstattungen beinhalten.

Serien- und Sonderausstattung.

Exterieur

Winterkomplettäder (zusätzlich)

Winter-Komplettäder M+S 4-fach
 48,3 cm (19") AMG Leichtmetallräder im 10-Speichen-Design
 aerodynamisch optimiert, tantalgrau lackiert und glanzgedreht mit
 VA 265/40 R 19 auf 9,5 J x 19 ET 25, HA 295/35 R 19 auf 10 J x 19 ET 55
 Höchstgeschwindigkeit 240 km/h
 Mit Winterräder ab Werk montiert (651) oder Sommerräder ab Werk montiert (652)
 Die zentrale Verwahrung bis zum ersten Kundenabruf ist im Preis enthalten. Dies gilt für maximal neun Monate.



Code

9R3

Preis Euro
 inkl. MwSt.
 exkl. MwSt.
4.165,00
 3.500,00

E 300 de	E 300 de 4MATIC	E 300 e	E 300 e 4MATIC	E 200 d	E 220 d	E 220 d 4MATIC	E 300 d 4MATIC	E 400 d 4MATIC	E 200	E 200 4MATIC	E 300	E 450 4MATIC	Mercedes-AMG E 53 4MATIC+	Mercedes-AMG E 63 S 4MATIC+
-	-	-	-	-	-	-	-	-	-	-	-	-	-	●

Bitte beachten Sie: Je geringer bei einer bestimmten Radgröße der Querschnitt der Reifen ist, desto schlechter ist der Fahrkomfort auf schlechten Straßen. Abroll- und Dämpfungskomfort nehmen ab und die Gefahr, dass es beim Überfahren von Hindernissen zu Beschädigung von Reifen und Rädern kommt, steigt.

● lieferbar gegen Mehrpreis ○ als Sonderausstattung ohne Mehrpreis lieferbar S Serienausstattung – nicht lieferbar Abbildungen können Sonderausstattungen beinhalten.

Serien- und Sonderausstattung.

Interieur

Ambientebeleuchtung

mit 64 Farben und 3 Farbzonen. Inszenieren Sie das Interieur ganz nach Ihrer persönlichen Vorliebe oder aktuellen Stimmung. Aus den 64 Farben der Ambientebeleuchtung entstehen faszinierende Farbwelten, die sich dynamisch abwechseln oder mehrere Bereiche in verschiedenen Farben beleuchten.

Enthalten in AVANTGARDE Interieur (P14), EXCLUSIVE Interieur (P22), AMG Line Interieur (P29) und Mercedes-AMG Interieur (P86)

Nicht mit Serienausstattung Interieur (P75)



Code

891

Preis Euro
inkl. MwSt.
exkl. MwSt.

0,00
0,00

ENERGIZING Paket

mit bis zu 5 ENERGIZING Komfortprogrammen und ENERGIZING COACH; beinhaltet Sitzheizung für Fahrer und Beifahrer, AIR-BALANCE Paket und Ambientebeleuchtung. Komfort für alle Sinne: Dieses Paket bündelt besondere Ausstattungen mit innovativer Intelligenz. Ihr Mercedes kann Sie gezielt vitalisieren – für längere Leistungsfähigkeit am Steuer und eine angenehme Fahrt. Mit bis zu fünf Komfortprogrammen und Extras wie der Sitzheizung für Fahrer und Beifahrer.

Enthält Sitzheizung für Fahrer und Beifahrer (873), AIR-BALANCE Paket (P21) und Ambientebeleuchtung (891)

Nur mit MBUX High-End Paket (DN2)

Nicht mit Serienausstattung Interieur (P75) oder ENERGIZING Paket Plus (PBR)

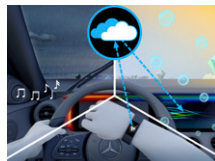

Code

PBP

1.065,05
895,00
636,65
535,00

Mit Business-Paket (DB3)

636,65
535,00

ENERGIZING Paket Plus

mit bis zu 8 ENERGIZING Komfortprogrammen und ENERGIZING COACH; beinhaltet Multikontursitze für Fahrer und Beifahrer, Sitzklimatisierung für Fahrer und Beifahrer, Wärme-Komfort-Paket, AIR-BALANCE Paket und Ambientebeleuchtung. Komfort für alle Sinne auf höchstem Niveau: Dieses Paket bündelt ein Maximum an Premium-Ausstattungen mit innovativer Intelligenz. Ihr Mercedes kann Sie gezielt vitalisieren und verwöhnen – für längere Leistungsfähigkeit am Steuer und eine überaus angenehme Fahrt. Mit bis zu acht Komfortprogrammen und exklusiven Extras wie den Multikontursitzen.

Enthält Sitzklimatisierung für Fahrer und Beifahrer (401), Ambientebeleuchtung (891), AIR-BALANCE Paket (P21), Wärme-Komfort-Paket (P68) und Aktiv-Multikontursitz-Paket (432)

Nur mit Memory-Paket (275), Spiegel-Paket (P49) und MBUX-High-End Paket (DN2)

Nicht mit Serienausstattung Interieur (P75), AMG Performance Sitz-Paket (PBX), AMG Performance Sitz-Paket High-End (PBZ) oder ENERGIZING Paket (PBP)

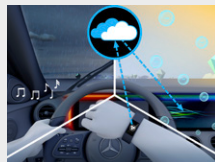

Code

PBR

5.206,25
4.375,00
4.777,85
4.015,00

Mit Business-Paket (DB3)

4.777,85
4.015,00

	E 300 de	E 300 de 4MATIC	E 300 e	E 300 e 4MATIC	E 200 d	E 220 d	E 220 d 4MATIC	E 300 d 4MATIC	E 400 d 4MATIC	E 200	E 200 4MATIC	E 300	E 450 4MATIC	Mercedes-AMG E 53 4MATIC+	Mercedes-AMG E 63 S 4MATIC+
Ambientebeleuchtung	○	○	○	○	○	○	○	○	○	○	○	○	○	S	S
ENERGIZING Paket	●	●	●	●	●	●	●	●	●	●	●	●	●	-	-
Mit Business-Paket (DB3)	●	●	●	●	●	●	●	●	●	●	●	●	●	●	-
ENERGIZING Paket Plus	●	●	●	●	●	●	●	●	●	●	●	●	●	-	-
Mit Business-Paket (DB3)	●	●	●	●	●	●	●	●	●	●	●	●	●	●	-

Serien- und Sonderausstattung.

Interieur Sitze

i-Size Kindersitzbefestigung

im Fond. Damit auch Ihre kleinen Mitfahrer sicher unterwegs sind: Das System ermöglicht eine schnelle und einfache Befestigung von i-Size Kindersitzen im Fond für bestmöglichen Schutz Ihres Kindes bei einem Unfall. Top Tether-Befestigungspunkte bieten zusätzliche Sicherheit durch die Verankerung des Kindersitzes hinter den Fondkopfstützen.

Die i-Size Norm ECE R129 ist eine Weiterentwicklung von ISOFIX nach der Regelung ECE R44. Sie bezieht sich auf die Zulassung von Kindersitzen und ist seit dem 9. Juli 2013 in Kraft. Eine der wichtigsten Änderungen ist, dass Kinder bis zu einem Alter von 15 Monaten in einem rückwärts gerichteten Sitz transportiert werden müssen. Außerdem umfasst die Zulassung der i-Size Kindersitze einen Seitenaufpralltest.



Code

8U8

Preis Euro
inkl. MwSt.
exkl. MwSt.

0,00
0,00

4-Wege-Lordosenstütze

Für Ihre ergonomische Sitzhaltung und entspannte Rückenmuskulatur. Die 4-Wege-Lordosenstütze ist ein kleines Detail mit großer Wirkung. Sie passt die Sitzkontur an Ihre Lendenwirbelsäule an und gibt ihr Halt. Vier Einstellungen sind möglich: höher, tiefer, schwächer oder stärker.

Nur mit Sitzkomfort-Paket (P65) oder Memory-Paket (275)



U22

0,00
0,00

Sitzlehnen im Fond klappbar

Mehr Flexibilität für Ihren Laderaum: Mit der klappbaren Fondsitzbank verwandeln Sie den Kofferraum im Handumdrehen in eine lange Ladefläche. Der Transport von großen oder sperrigen Gepäckstücken ist somit ganz einfach möglich.



287

517,65
435,00

Sitzkomfort-Paket

Wer entspannt sitzt, kommt entspannter an: Mit dem Sitzkomfort-Paket finden Sie schnell eine ergonomische Sitzposition, die perfekt auf Ihre individuellen Bedürfnisse zugeschnitten ist. Es bündelt vielfältige elektrische und manuelle Einstellmöglichkeiten für die Vordersitze.

Enthalten in AVANTGARDE Interieur (P14), EXCLUSIVE Interieur (P22), AMG Line Interieur (P29) oder Mercedes-AMG Interieur (P86)

Enthält 4-Wege-Lordosenstütze (U22)

Nicht mit Memory-Paket (275), Lenkradheizung (443), Aktiv-Multikontursitz-Paket (432), Wärme-Komfort-Paket (P68), ENERGIZING Paket Plus (PBR), AMG Performance Sitz-Paket (PBX), AMG Performance Sitz-Paket High-End (PBZ) oder designo Interieur macchiato beige/sattelbraun (P87)



P65

Mit Serienausstattung Interieur (P75)

273,70
230,00

	E 300 de	E 300 de 4MATIC	E 300 e	E 300 e 4MATIC	E 200 d	E 220 d	E 220 d 4MATIC	E 300 d 4MATIC	E 400 d 4MATIC	E 200	E 200 4MATIC	E 300	E 450 4MATIC	Mercedes-AMG E 53 4MATIC+	Mercedes-AMG E 63 S 4MATIC+
i-Size Kindersitzbefestigung	○	○	○	○	○	○	○	○	○	○	○	○	○	○	○
4-Wege-Lordosenstütze	○	○	○	○	○	○	○	○	○	○	○	○	○	○	○
Sitzlehnen im Fond klappbar	●	●	●	●	●	●	●	●	●	●	●	●	●	●	●
Sitzkomfort-Paket	○	○	○	○	○	○	○	○	○	○	○	○	○	S	S
Mit Serienausstattung Interieur (P75)	●	●	●	●	●	●	●	●	●	●	●	●	●	-	-

Serien- und Sonderausstattung.

Interieur Sitze

Memory-Paket

Mit dem Memory-Paket können Sie bis zu 3 verschiedene Sitzpositionen speichern und komfortabel auswählen. Wenn das Fahrzeug von mehreren Fahrern genutzt wird und sich die Sitzeinstellung häufig ändert, ist die Funktion besonders praktisch. Neben der Position der Vordersitze werden auch die Stellungen von Lenksäule und Außenspiegeln gespeichert.

Enthält 4-Wege-Lordosenstütze (U22)

Nur mit Spiegel-Paket (P49)

Nicht mit Serienausstattung Interieur (P75), AMG Performance Sitz-Paket (PBX) oder Sitzkomfort-Paket (P65)



Code

Preis Euro
inkl. MwSt.
exkl. MwSt.

	E 300 de	E 300 de 4MATIC	E 300 e	E 300 e 4MATIC	E 200 d	E 220 d	E 220 d 4MATIC	E 300 d 4MATIC	E 400 d 4MATIC	E 200	E 200 4MATIC	E 300	E 450 4MATIC	Mercedes-AMG E 53 4MATIC+	Mercedes-AMG E 63 S 4MATIC+
275	●	●	●	●	●	●	●	●	●	●	●	●	●	●	●
1.213,80 1.020,00															
Sitzheizung für Fahrer und Beifahrer	●	●	●	●	●	●	●	●	●	●	●	●	●	S	S
Wohlige Wärme und somit hoher Sitz- und Reisekomfort. Bei kühlerem Wetter oder nach Ihrem persönlichen Wunsch bringt die Sitzheizung die Sitzflächen und -lehnen schnell auf angenehme Temperatur. Die Intensität lässt sich in drei Stufen anwählen. Intelligent und komfortabel: Die Sitzheizung schaltet sich automatisch zurück.															
Enthalten in Business-Paket (DB3), Sitzklimatisierung für Fahrer und Beifahrer (401), Aktiv-Multikontursitz-Paket (432), Wärme-Komfort-Paket (P68), ENERGIZING Paket (PBP) und ENERGIZING Paket Plus (PBR)															
Sitzheizung im Fond	●	●	●	●	●	●	●	●	●	●	●	●	●	●	●
Wohlige Wärme bei kühlerem Wetter auch für Ihre Fondpassagiere: die Sitzheizung bringt die Sitzflächen und -lehnen der äußeren Fondplätze schnell auf angenehme Temperatur. Die Intensität lässt sich in drei Stufen auswählen. Intelligent und komfortabel: Die Sitzheizung schaltet sich automatisch zurück.															
Nicht mit Polster Stoff (001) und Ledernachbildung ARTICO (101, 301, 308, 314, 315, 131, 134, 105, 601)															
Sitzklimatisierung für Fahrer und Beifahrer	●	●	●	●	●	●	●	●	●	●	●	●	●	-	-
mit Sitzheizung. Die Sitzklimatisierung für Fahrer und Beifahrer beinhaltet Sitzheizung und Sitzbelüftung – für ein ganzjährig ideales Sitzklima. An heißen Tagen bieten sie Ihnen dank kühlender Belüftung eine angenehm erfrischende Temperatur. An kalten Tagen wiederum strahlen Sitzkissen und Rückenlehne wohlige Wärme aus.															
Enthalten in ENERGIZING Paket Plus (PBR)															
Nur mit Memory-Paket (275) oder Sitzkomfort-Paket (P65) und Polster Leder/Leder Nappa															
Nicht mit Serienausstattung Interieur (P75) oder AMG Performance Sitz-Paket (PBX)															
Mit Aktiv-Multikontursitz-Paket (432), Wärme-Komfort-Paket (P68) oder ENERGIZING Paket (PBP)	●	●	●	●	●	●	●	●	●	●	●	●	●	-	-
Mit Business-Paket (DB3)	●	●	●	●	●	●	●	●	●	●	●	●	●	-	-
	-	-	-	-	-	-	-	-	-	-	-	-	-	●	-
880,60 740,00 880,60 740,00 452,20 380,00															

● lieferbar gegen Mehrpreis

○ als Sonderausstattung ohne Mehrpreis lieferbar

S Serienausstattung

- nicht lieferbar

Abbildungen können Sonderausstattungen beinhalten.

Serien- und Sonderausstattung.

Interieur Sitze

Aktiv-Multikontursitz-Paket

Sitzkomfort pur, auch auf längeren Fahrten: Optimieren Sie Ihre Sitzposition mit umfangreichen Verstellmöglichkeiten über integrierte Luftkissen. Auf Wunsch genießen Sie schnell wohlige Wärme und acht verschiedene Massageprogramme. Sind Sie sportlich unterwegs, bieten Ihnen die dynamischen Seitenwangen bestmöglichen Seitenhalt.

Enthalten in ENERGIZING Paket Plus (PBR)

Nur mit Memory-Paket (275) und Spiegel-Paket (P49) und für Mercedes-AMG: Sitzklimatisierung für Fahrer und Beifahrer (401)

Nicht mit Serienausstattung Interieur (P75), AMG Performance Sitz-Paket (PBX), AMG Performance Sitz-Paket High-End (PBZ) oder Sitzkomfort-Paket (P65)



Mit ENERGIZING Paket (PBP)

Fußraum

Fußmatten Velours

Die Velours-Fußmatten werten Ihr Interieur zusätzlich auf. Sie sind in der jeweiligen Ausstattungsfarbe ausgeführt und eingefasst. Damit fügen Sie sich perfekt in das Interieur-Design ein. Zudem schützen die Matten den Fußraum vor Verschmutzungen – sie lassen sich im Handumdrehen herausnehmen, saugen oder reinigen.

Nicht mit AMG-Line Interieur (P29) oder designo Interieur macchiato beige/sattelbraun (P87)



AMG Fußmatten

Die eleganten schwarzen Fußmatten mit AMG Schriftzug fügen sich harmonisch in das Interieur-Design ein und schützen den Fußraum effektiv vor Verschmutzungen. Sie können die AMG Fußmatten bei Bedarf im Handumdrehen herausnehmen, saugen oder reinigen.

Nur mit AMG-Line Interieur (P29)



Einstiegsleisten mit „Mercedes-Benz“ Schriftzug, beleuchtet

Selbst der Ein- oder Ausstieg wird zum Erlebnis. Dafür sind die hochwertigen Edelstahl-Leisten mit einem markanten „Mercedes-Benz“-Schriftzug beleuchtet. Das zeigt: Sie legen Wert auf modernen Luxus.

Für Mercedes-AMG: AMG Einstiegsleisten mit „AMG“ Schriftzug, beleuchtet

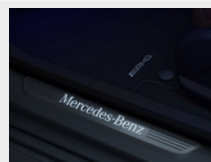

Code	Preis Euro inkl. MwSt. exkl. MwSt.	E 300 de	E 300 de 4MATIC	E 300 e	E 300 e 4MATIC	E 200 d	E 220 d	E 220 d 4MATIC	E 300 d 4MATIC	E 400 d 4MATIC	E 200	E 200 4MATIC	E 300	E 450 4MATIC	Mercedes-AMG E 53 4MATIC+	Mercedes-AMG E 63 S 4MATIC+
432	2.320,50 1.950,00	●	●	●	●	●	●	●	●	●	●	●	●	●	●	●
	1.892,10 1.590,00	●	●	●	●	●	●	●	●	●	●	●	●	●	●	●
U12	0,00 0,00	S	S	S	S	S	S	S	S	S	S	S	S	S	-	-
U26	0,00 0,00	○	○	○	○	○	○	○	○	○	○	○	○	○	S	S
U25	202,30 170,00	●	●	●	●	●	●	●	●	●	●	●	●	●	●	●

Serien- und Sonderausstattung.

Interieur Klimatisierung

	Code	Preis Euro inkl. MwSt. exkl. MwSt.	E 300 de	E 300 de 4MATIC	E 300 e	E 300 e 4MATIC	E 200 d	E 220 d	E 220 d 4MATIC	E 300 d 4MATIC	E 400 d 4MATIC	E 200	E 200 4MATIC	E 300	E 450 4MATIC	Mercedes-AMG E 53 4MATIC+	Mercedes-AMG E 63 S 4MATIC+
Klimatisierungsautomatik THERMATIC mit 2 Klimazonen. Individuellen Klimakomfort auf den vorderen Plätzen bietet die Klimatisierungsautomatik THERMATIC mit 2 Klimazonen: Fahrer und Beifahrer können die Temperatur separat für ihre Seite einstellen. Diese wird dank der Klimatisierungsautomatik und dem feinfühligem Sensorsystem konstant gehalten – ganz ohne manuelles Nachregulieren.	580	0,00 0,00	S	S	S	S	S	S	S	S	S	S	S	S	S	S	S
Klimatisierungsautomatik THERMOTRONIC mit 3 Klimazonen. Die Klimatisierungsautomatik THERMOTRONIC mit 3 Klimazonen und 3 Klimastilen ermöglicht ein individuelles Wohlfühlklima an Bord. Fahrer und Beifahrer können Temperatur, Luftverteilung und Klimastil jeweils nach ihren persönlichen Bedürfnissen bestimmen. Die dritte Klimazone befindet sich im Fond – mit separat einstellbarer Temperatur und Luftmenge.	581	1.011,50 850,00	●	●	●	●	●	●	●	●	●	●	●	●	●	●	●
Vorklimatisierung Genießen Sie einen angenehm temperierten Innenraum schon beim Einstieg. Ihr Mercedes wärmt oder kühlt ihn rechtzeitig für Sie. Dazu stellen Sie einfach vorab Abfahrtszeit und Temperatur ein – bequem über die Mercedes me App.	S89	0,00 0,00	S	S	S	S	-	-	-	-	-	-	-	-	-	-	-
AIR-BALANCE Paket inklusive Ionisierung, verbesserter Luftfilterung und Beduftung. Das AIR-BALANCE Paket bietet ein individuelles Beduftungserlebnis im Innenraum – passend zu Ihrer persönlichen Präferenz und je nach Stimmung. Dank auffrischender Ionisierung und reinigender Filterung der Außen- und Innenluft trägt es zugleich zu einer verbesserten Luftqualität an Bord und zu einem erhöhten Wohlbefinden bei. Enthalten in ENERGIZING Paket (PBP) und ENERGIZING Paket Plus (PBR) Nicht mit Serienausstattung Interieur (P75)	P21	398,65 335,00	●	●	●	●	●	●	●	●	●	●	●	●	●	●	●
Wärme-Komfort-Paket mit Sitzheizung Plus für Fahrer und Beifahrer. Genießen Sie behagliche Temperaturen in kürzester Zeit, auch an kalten Tagen: Die intelligent kombinierten Heizelemente sprechen besonders schnell an und wärmen Rücken, Arme und Beine. Damit müssen Sie und Ihr Beifahrer nicht frieren, selbst wenn der Innenraum noch nicht vollständig aufgewärmt wurde. Enthalten in ENERGIZING Paket Plus (PBR) Nur mit Memory-Paket (275) und Spiegel-Paket (P49) Nicht mit AMG Performance Sitz-Paket (PBX), AMG Performance Sitz-Paket High-End (PBZ) oder Serienausstattung Interieur (P75)	P68	940,10 790,00 511,70 430,00	●	●	●	●	●	●	●	●	●	●	●	●	●	-	-
Mit ENERGIZING Paket (PBP)		511,70 430,00	●	●	●	●	●	●	●	●	●	●	●	●	●	●	●

● lieferbar gegen Mehrpreis

○ als Sonderausstattung ohne Mehrpreis lieferbar

S Serienausstattung

- nicht lieferbar

Abbildungen können Sonderausstattungen beinhalten.

Serien- und Sonderausstattung.

Interieur

Klimatisierung

Standheizung

Einsteigen, wohlfühlen und sicher losfahren. Die Standheizung mit Standlüftung bringt Ihren Fahrzeug-Innenraum an kalten und an heißen Tagen schnell und effizient auf eine angenehme Temperatur. Im Winter profitieren Sie zudem von eisfreien Scheiben und bei feuchter Witterung genießen Sie konstant freie Sicht ohne erneutes Beschlagen.

Nur mit Kraftstofftank 66 l (916) oder Kraftstofftank 80 l (915)

Für Mercedes-AMG E 63 S 4MATIC+ nur mit Scheibenwaschanlage beheizt (875)



Code

Preis Euro
inkl. MwSt.
exkl. MwSt.

228

1.451,80
1.220,00

E 300 de
E 300 de 4MATIC
E 300 e
E 300 e 4MATIC
E 200 d
E 220 d
E 220 d 4MATIC
E 300 d 4MATIC
E 400 d 4MATIC
E 200
E 200 4MATIC
E 300
E 450 4MATIC
Mercedes-AMG
E 53 4MATIC+
Mercedes-AMG
E 63 S 4MATIC+

Fernbedienung für Standheizung

Mit der Fernbedienung steuern Sie die Standheizung und temperieren den Innenraum auf den von Ihnen gewählten Wert schon vor der Abfahrt. So tauen Sie etwa angefrorene Scheiben vorab auf – für Ihre gute Sicht und sichere Fahrt. Sehr flexibel: Definieren Sie bis zu drei Abfahrtszeiten und genießen Ihren eigenen Wohlfühlmoment bereits beim Einstieg.

Nur mit Standheizung (228)



B24

238,00
200,00

Ablagen

Ablage-Paket

Das Ablage-Paket bietet eine Vielzahl an Ablage- und Befestigungsmöglichkeiten für Innenraum und Gepäckraum. Mit den praktischen Ordnungshilfen findet alles seinen Platz. Sowohl großes Gepäck als auch kleine Gegenstände lassen sich optimal fixieren und bleiben zuverlässig dort, wo sie hingehören.

Umfänge des Ablage-Pakets: Doppelcupholder in der Mittelkonsole, Kartentaschen an der Rückseite der Vordersitze, Netz auf dem Kofferraumboden (gilt nicht für Plug-in-Hybride), Klappbox unter dem Kofferraum-/Laderaumboden (gilt nicht für Plug-in-Hybride), Taschenhaken unter der Hutablage (nicht für Plug-in-Hybride).



30P

0,00
0,00

Aschenbechereinsatz vorn und hinten in den Ablagefächern

Nicht mit Multifunktions-Telefonie (899), MBUX High-End Paket (DN2) oder 230-V-Steckdose im Fond (U67)



301

53,55
45,00

Koffer- und Laderaum

EASY-PACK Kofferraum-Komfortbox

Mit der EASY-PACK Kofferraum-Komfortbox können Sie unnötige Beschädigungen Ihrer Wertgegenstände vermeiden. Die ausziehbare und in der Höhe verstellbare Box verstaut kleinere Gegenstände wie Laptops, Aktentaschen oder Kleidungsstücke – rutschfest. Die maximale Beladung beträgt 10 kg, das Volumen ist von 7 bis 55 Litern einstellbar.







E69

261,80
220,00

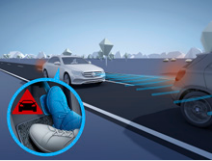
Serien- und Sonderausstattung.

Sicherheit und Assistenzsysteme

	Code	Preis Euro inkl. MwSt. exkl. MwSt.	E 300 de	E 300 de 4MATIC	E 300 e	E 300 e 4MATIC	E 200 d	E 220 d	E 220 d 4MATIC	E 300 d 4MATIC	E 400 d 4MATIC	E 200	E 200 4MATIC	E 300	E 450 4MATIC	Mercedes-AMG E 53 4MATIC+	Mercedes-AMG E 63 S 4MATIC+
Attention Assist kann typische Anzeichen von Müdigkeit über das Fahrerverhalten erkennen und den Fahrer vor zunehmender Müdigkeit oder Unaufmerksamkeit warnen. Dieses System kann insbesondere auf langen Strecken und bei Nachtfahrten die Fahrsicherheit erhöhen. ATTENTION ASSIST erkennt aufgrund des Lenkverhaltens typische Anzeichen von Ermüdung und starker Unaufmerksamkeit und warnt ihn visuell und akustisch vor drohendem Sekundenschlaf.		0,00 0,00	S	S	S	S	S	S	S	S	S	S	S	S	S	S	S
																	
ADAPTIVE BRAKE mit Berganfahrhilfe, Vorfüllen und Trockenbremsen bei Nässe. Das Bremssystem steigert Fahrkomfort und Sicherheit. Einerseits hilft es mit der Grundfunktion Anti-Blockier-System (ABS), kritische Bremsmanöver sicherer zu meistern, andererseits unterstützt es den Fahrer durch Komfortfunktionen im Alltag, wie zum Beispiel mit der Berganfahrhilfe.		0,00 0,00	S	S	S	S	S	S	S	S	S	S	S	S	S	S	S
Aktiver Brems-Assistent Der Aktive Brems-Assistent kann Ihnen helfen, Auffahrunfälle mit vorausfahrenden oder stehenden Fahrzeugen sowie Unfälle mit sich in Bewegung befindlichen Fußgängern oder Radfahrern zu vermeiden. Dazu bietet das System neben einer Abstands- und Kollisionswarnung vor allem eine situationsgerechte Bremsverstärkung – bis hin zur autonomen Notbremsung.	258	0,00 0,00	S	S	S	S	S	S	S	S	S	S	S	S	S	S	S
																	
PRE-SAFE® System als präventiver Insassenschutz. Das PRE-SAFE® System nutzt für Sie die Zeit vor einem drohenden Unfall. Eine Vielzahl von Maßnahmen kann dabei auftretende Belastungen reduzieren. Der innovative PRE-SAFE® Sound erzeugt ein Rauschen aus den Lautsprechern und kann einen natürlichen Schutzreflex auslösen. Damit wird das Innenohr durch eine Dämpfung des Unfallgeräuschs geschont.	299	0,00 0,00	S	S	S	S	S	S	S	S	S	S	S	S	S	S	S
																	
Airbags Airbag Fahrer, Airbag Beifahrer, Thorax-Pelvis-Sidebags in den Sitzen Fahrer/Beifahrer, Windowbags links/rechts, Kniebag für Fahrer.		0,00 0,00	S	S	S	S	S	S	S	S	S	S	S	S	S	S	S
																	
Automatische Beifahrerairbag-Abschaltung Das System deaktiviert den Beifahrerairbag automatisch, sobald es einen rückwärtsgerichteten Kindersitz erkennt oder registriert, dass der Beifahrersitz unbelegt ist. Ein Transponder im Kindersitz ist nicht notwendig. Wird erkannt, dass ein Erwachsener Platz nimmt, wird der Airbag automatisch aktiviert und das Risiko von Fehlbedienungen verringert.	U10	0,00 0,00	S	S	S	S	S	S	S	S	S	S	S	S	S	S	S
																	

● lieferbar gegen Mehrpreis

○ als Sonderausstattung ohne Mehrpreis lieferbar

S Serienausstattung

– nicht lieferbar

Abbildungen können Sonderausstattungen beinhalten.

Serien- und Sonderausstattung.

Sicherheit und Assistenzsysteme

Warnweste für Fahrer

Für Ihre Sicherheit bei einer Panne sollten Sie außerhalb des Fahrzeugs unbedingt eine Warnweste tragen. Damit andere Verkehrsteilnehmer Sie auch in der Dunkelheit oder bei schlechten Sichtverhältnissen frühzeitiger erkennen können. Deshalb sind die Warnwesten von Mercedes-Benz in Gelb gehalten und haben je zwei auffällige Leucht-Querstreifen.



Code

Preis Euro
inkl. MwSt.
exkl. MwSt.

E 300 de	E 300 de 4MATIC	E 300 e	E 300 e 4MATIC	E 200 d	E 220 d	E 220 d 4MATIC	E 300 d 4MATIC	E 400 d 4MATIC	E 200	E 200 4MATIC	E 300	E 450 4MATIC	Mercedes-AMG E 53 4MATIC+	Mercedes-AMG E 63 S 4MATIC+
S	S	S	S	S	S	S	S	S	S	S	S	S	S	S
0,00	0,00	0,00	0,00	0,00	0,00	0,00	0,00	0,00	0,00	0,00	0,00	0,00	0,00	0,00
○	○	○	○	○	○	○	○	○	○	○	○	○	○	○

Aktiver Lenk-Assistent

Der Aktive Lenk-Assistent bietet Ihnen einen spürbaren Komfortgewinn am Steuer: Das System kann Sie mittels sanfter Lenkeingriffe dabei unterstützen, Ihr Fahrzeug mittig in der Fahrspur zu führen. Dies sorgt insbesondere auf monotonen Strecken mit gerade verlaufender und leicht kurviger Fahrbahn für ein hohes Maß an Entlastung.

Nur mit Fahrassistenz-Paket (23P) oder Fahrassistenz-Paket Plus (P20)

266

0,00
0,00

Aktiver Abstands-Assistent DISTRONIC

Den Komfort des Aktiven Abstands-Assistenten DISTRONIC möchten Sie im fließenden und stockenden Kolonnenverkehr nicht mehr missen. Das System entlastet Sie, indem es die Geschwindigkeit auf langsamer vorausfahrende Fahrzeuge automatisch regelt. Der gewünschte Sollabstand ist in mehreren Stufen einstellbar.

Nur mit Fahrassistenz-Paket (23P) oder Fahrassistenz-Paket Plus (P20)



233

0,00
0,00

Aktiver Geschwindigkeitslimit-Assistent

Der Aktive Geschwindigkeitslimit-Assistent hilft Ihnen, auch in unübersichtlichen Situationen das vorgeschriebene Tempolimit einzuhalten. Eine Kamera erkennt Geschwindigkeitslimits, die der Aktive Abstands-Assistent DISTRONIC automatisch übernimmt und als Geschwindigkeit einregelt – für mehr Sicherheit und Komfort beim Fahren.

Nur mit Fahrassistenz-Paket (23P) oder Fahrassistenz-Paket Plus (P20) und MBUX High-End Paket (DN2)



546

0,00
0,00

Aktiver Spurhalte-Assistent

Bringt Sie wieder auf Spur: Der Aktive Spurhalte-Assistent kann Sie per Lenkradvibration warnen, falls Sie unbeabsichtigt eine Fahrbahnmarkierung überfahren. In Gefahrensituationen kann das System zusätzlich aktiv per einseitiger Bremsung eingreifen und Sie wieder in Ihre Fahrspur zurückführen.

Nur mit Spur-Paket (22P), Fahrassistenz-Paket (23P) und Fahrassistenz-Paket Plus (P20)

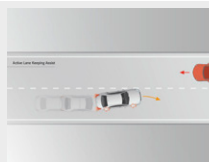

243

0,00
0,00

Serien- und Sonderausstattung.

Sicherheit und Assistenzsysteme

	Code	Preis Euro inkl. MwSt. exkl. MwSt.	E 300 de	E 300 de 4MATIC	E 300 e	E 300 e 4MATIC	E 200 d	E 220 d	E 220 d 4MATIC	E 300 d 4MATIC	E 400 d 4MATIC	E 200	E 200 4MATIC	E 300	E 450 4MATIC	Mercedes-AMG E 53 4MATIC+	Mercedes-AMG E 63 S 4MATIC+	
PRE-SAFE® Impuls Seite Der Bodyguard an Ihrer Seite: PRE-SAFE® Impuls Seite kann Sie und Ihren Beifahrer mit einem seitlichen Impuls auf einen Seitenaufprall vorbereiten und das Verletzungsrisiko reduzieren. Das System kann Sie von der dem Unfall zugewandten Seite in Richtung Fahrzeugmitte bewegen. Das kann sich bei einem Seitenaufprall positiv auswirken. Nur mit Fahrassistenz-Paket Plus (P20)	292	0,00 0,00	○	○	○	○	○	○	○	○	○	○	○	○	○	○	○	○
Sidebags im Fond Die Seitenairbags im Fond schützen den Brustbereich auf den äußeren Fondsitzen bei einem schweren Seitenaufprall. Damit verfügen Sie gemeinsam mit den serienmäßigen Windowbags über das bestmögliche Sicherheitspotenzial, um Verletzungen zu vermindern beziehungsweise abzumildern. Dazu schieben sich die Luftpolster zwischen Türseite und Passagier.	293	452,20 380,00	●	●	●	●	●	●	●	●	●	●	●	●	●	●	●	●
Totwinkel-Assistent Der Totwinkel-Assistent sieht für Sie ganz genau hin – insbesondere sobald Sie den Blinker betätigen. Das System kann Sie somit vor Seitenkollisionen mit anderen Verkehrsteilnehmern im toten Winkel optisch und akustisch warnen. Auch nach der Fahrt bleibt das System noch wachsam und warnt Sie, wenn Sie die Tür im falschen Moment öffnen. Enthalten in Spur-Paket (22P), Fahrassistenz-Paket (23P) und Fahrassistenz-Paket Plus (P20) Nur mit Spiegel-Paket (P49)	234	535,50 450,00	●	●	●	●	●	●	●	●	●	●	●	●	●	●	●	●
Spur-Paket bestehend aus Aktiver Spurhalte-Assistent und Totwinkel-Assistent. Dieses Paket vereint die Funktionen und Vorteile zweier Fahrassistenzsysteme: Der Aktive Spurhalte-Assistent bringt Sie wieder auf Spur, wenn Sie unbeabsichtigt die markierte Fahrbahn verlassen. Der Totwinkel-Assistent wirft für Sie während und nach der Fahrt ein wachsames Auge auf den Parallelverkehr. Enthält Totwinkel-Assistent (234) und Aktiver Spurhalte-Assistent (243) Enthalten in Fahrassistenz-Paket (23P) und Fahrassistenz-Paket Plus (P20) Nur mit Spiegel-Paket (P49)	22P	928,20 780,00	●	●	●	●	●	●	●	●	●	●	●	●	●	●	●	●

Serien- und Sonderausstattung.

Sicherheit und Assistenzsysteme

Fahrassistenz-Paket

Begeben Sie sich auf den Weg zum autonomen Fahren: Modernste Systeme unterstützen Sie situationsgerecht bei Geschwindigkeitsanpassung, Lenken und Kollisionsgefahr. Das Unfallrisiko sinkt – Passagiere und Verkehrsteilnehmer werden effektiv geschützt. So erreichen Sie Ihr Ziel entspannt und sicher.

Umfänge des Fahrassistenz-Pakets: Aktiver Abstands-Assistent DISTRONIC (233) inkl. aktivem Geschwindigkeitslimit-Assistent (546), erweitertem automatischem Wiederanfahren auf Autobahnen, streckenbasierter Geschwindigkeitsanpassung mit Stauendefunktion (nur bei Wahl von Park-Paketen (P44 oder P47)); Aktiver Lenk-Assistent (266) inkl. aktivem Nothalt-Assistent mit SOS-Funktion, Rettungsgassenfunktion; Aktiver Brems-Assistent inkl. Abbiege- und Kreuzungsfunktion, Stauende-Notbremsfunktion; Ausweich-Lenk-Assistent; Aktiver Spurhalte-Assistent; Aktiver Totwinkel-Assistent inkl. Ausstiegswarnfunktion, Fußgängerwarnfunktion im Bereich von Zebrastreifen; PRE-SAFE® PLUS

Nur mit Spiegel-Paket (P49) und MBUX High-End Paket (DN2)

Nicht mit Spur-Paket (22P), Fahrassistenz-Paket Plus (P20) oder Totwinkel-Assistent (234)

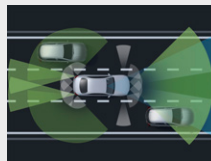

Code

Preis Euro
inkl. MwSt.
exkl. MwSt.

E 300 de

E 300 de 4MATIC

E 300 e

E 300 e 4MATIC

E 200 d

E 220 d

E 220 d 4MATIC

E 300 d 4MATIC

E 400 d 4MATIC

E 200

E 200 4MATIC

E 300

E 450 4MATIC

Mercedes-AMG
E 53 4MATIC+

Mercedes-AMG
E 63 S 4MATIC+

23P

2.296,70
1.930,00

●

●

●

●

●

●

●

●

●

●

●

●

●

●

Fahrassistenz-Paket Plus

Das Fahrassistenz-Paket Plus bietet ein Höchstmaß an Komfort und Sicherheit auf dem Weg zum autonomen Fahren. Ergänzend zum Fahrassistenz-Paket (23P) erhalten Sie den Aktiven Stau-Assistenten, der Sie umfassend beim anstrengenden Folgefahren im stockenden Verkehr unterstützt. Abbremsen und Wiederanfahren dürfen Sie entspannt Ihrem Mercedes überlassen. Ein weiteres Plus dieses Pakets: Bei fremdverursachten Seitenkollisionen kann PRE-SAFE® Impuls Seite zusätzlich schützen.

Umfänge des Fahrassistenz-Pakets Plus: alle Bestandteile des Fahrassistenz-Pakets (23P); Aktiver Stau-Assistent; PRE-SAFE® Impuls Seite (292)

Nur mit Spiegel-Paket (P49) und MBUX High-End Paket (DN2)

Nicht mit Spur-Paket (22P), Fahrassistenz-Paket (23P), Totwinkel-Assistent (234), Serienausstattung Interieur (P75), AMG Performance Sitz-Paket (PBX) oder AMG Performance Sitz-Paket High-End (PBZ)

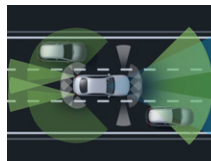

P20

2.891,70
2.430,00

●

●

●

●

●

●

●

●

●

●

●

●

●

●

Feuerlöscher

montiert vorn am Fahrersitz. Der Feuerlöscher befindet sich unterhalb der Vorderseite des Fahrersitzes.



682

142,80
120,00

●

●

●

●

●

●

●

●

●

●

●

●

●

●

Serien- und Sonderausstattung.

Parken und Rangieren

	Code	Preis Euro inkl. MwSt. exkl. MwSt.	E 300 de	E 300 de 4MATIC	E 300 e	E 300 e 4MATIC	E 200 d	E 220 d	E 220 d 4MATIC	E 300 d 4MATIC	E 400 d 4MATIC	E 200	E 200 4MATIC	E 300	E 450 4MATIC	Mercedes-AMG E 53 4MATIC+	Mercedes-AMG E 63 S 4MATIC+
Rückfahrkamera Die Rückfahrkamera bietet Ihnen mehr Übersicht und Komfort beim Rangieren. Das kann sich rechnen, denn Sie könnten Schäden vermeiden. Das Media-Display zeigt als Live-Bild, was die Kamera erfasst. Beim Rückwärtsfahren unterstützt das System, indem es dynamische Hilfslinien einblendet, die abhängig vom Lenkwinkel die Fahrspur des Fahrzeugs anzeigen. Enthalten in Park-Paket mit Rückfahrkamera (P44) Nicht mit Park-Assistent PARKTRONIC (220) oder Park-Paket mit 360° -Kamera (P47)	218	476,00 400,00	●	●	●	●	●	●	●	●	●	●	●	●	●	●	-
Park-Assistent PARKTRONIC Der Park-Assistent PARKTRONIC unterstützt Sie beim Parken und Rangieren. Ultraschallsensoren überwachen den vorderen und rückwärtigen Bereich Ihres Fahrzeugs. Optische und akustische Hinweise helfen Ihnen, den Abstand zu erkannten Hindernissen besser einzuschätzen und ärgerliche Parkschäden zu vermeiden. Nicht mit Rückfahrkamera (218), Park-Paket mit Rückfahrkamera (P44) oder Park-Paket mit 360° -Kamera (P47)	220	773,50 650,00	●	●	●	●	●	●	●	●	●	●	●	●	●	●	-
Aktiver Park-Assistent mit PARKTRONIC Verwandeln Sie Stress vor engeren Parklücken in souveräne Gelassenheit. Der Aktive Park-Assistent mit PARKTRONIC kann Parkplätze nicht nur finden – er unterstützt Sie auch beim Ein- und Ausparken. Dabei assistiert er Ihnen beim Lenken und bei Fahrzeugen mit Automatikgetriebe zusätzlich beim Gas geben, Bremsen und Gangwechseln. Nur mit Park-Paket mit Rückfahrkamera (P44) oder Park-Paket mit 360° -Kamera (P47) Nicht mit Park-Assistent PARKTRONIC (220)	235	0,00 0,00	○	○	○	○	○	○	○	○	○	○	○	○	○	○	○
Park-Paket mit Rückfahrkamera Mit diesem Paket haben Sie die Wahl: Selbst einparken – oder stressfreier einparken lassen. Die praktische Unterstützung beginnt bereits bei der Suche und Auswahl eines Parkplatzes. Sobald dieser erkannt ist, können Sie dank Rückfahrkamera souverän manövrieren oder sich vom Aktiven Park-Assistenten beim Rückwärtseinparken unterstützen lassen. Enthält Aktiver Park-Assistent (235) und Rückfahrkamera (218) Enthalten in Business-Paket (DB3) Nicht mit Park-Assistent PARKTRONIC (220) oder Park-Paket mit 360° -Kamera (P47)	P44	1.243,55 1.045,00	●	●	●	●	●	●	●	●	●	●	●	●	●	●	S

Serien- und Sonderausstattung.

Infotainment, Navigation und Kommunikation

Mercedes-Benz Notrufsystem

Das Mercedes-Benz Notrufsystem kann im Notfall für den entscheidenden Zeitvorteil sorgen. Über ein Kommunikationsmodul mit eigener SIM-Karte wird bei einem erkannten Unfall automatisch ein Notruf ausgelöst, der die Zeit bis zum Eintreffen von Rettungskräften verkürzen kann. Der Notruf kann auch manuell ausgelöst werden, um Hilfe zu organisieren.

In einem Notfall werden die folgenden Informationen an das Notrufzentrum übermittelt: GPS-Positionsdaten des Fahrzeugs, Fahrtrichtung, Fahrzeugidentifikationsnummer, geschätzte Anzahl der Personen im Fahrzeug, manuelle/automatische Auslösung, Zeitstempel (Zeitpunkt des Unfalls), Spracheinstellung im Infotainmentsystem (nur bei Verbindung zur Mercedes-Benz Notrufzentrale) und Antriebsart (Diesel, Benzin, Elektro usw.)

Die manuelle Auswahl einer Verbindung mit öffentlichen Notfall-Rufnummern (z. B. 112) ist über das Notrufsystem nicht möglich. Falls keine Verbindung mit der Mercedes-Benz Notrufzentrale aufgebaut werden kann, wird automatisch der Verbindungsaufbau mit einer öffentlichen Notfall-Rufnummer (z. B. 112) versucht.



Code

Preis Euro
inkl. MwSt.
exkl. MwSt.

E 300 de	E 300 de 4MATIC	E 300 e	E 300 e 4MATIC	E 200 d	E 220 d	E 220 d 4MATIC	E 300 d 4MATIC	E 400 d 4MATIC	E 200	E 200 4MATIC	E 300	E 450 4MATIC	Mercedes-AMG E 53 4MATIC+	Mercedes-AMG E 63 S 4MATIC+
S	S	S	S	S	S	S	S	S	S	S	S	S	S	S
S	S	S	S	S	S	S	S	S	S	S	S	S	S	S
S	S	S	S	S	S	S	S	S	S	S	S	S	S	S
S	S	S	S	S	S	S	S	S	S	S	S	S	S	S

Kommunikationsmodul (LTE) für die Nutzung von Mercedes me connect Diensten

Das Kommunikationsmodul (LTE) bietet Ihnen ein klares Plus an Komfort und Sicherheit. Es verknüpft das Fahrzeug mit dem Internet – damit Sie hilfreiche Dienste wie die Live Traffic Information von Mercedes me connect nutzen können. Zwei Mobilfunkantennen und eine LTE-fähige SIM-Karte sorgen für eine schnelle Verbindung.

Zur Nutzung mancher Dienste werden zusätzliche Sonderausstattungen benötigt. Weitere Informationen über Dienste-Inhalte, Dienste-Laufzeiten, Nutzungsbedingungen und die Aktivierung der einzelnen Dienste sind unter www.mercedes.me oder bei jedem teilnehmenden Mercedes-Benz Händler erhältlich. Die Geschwindigkeit und Verfügbarkeit der Daten-Verbindung variiert in Abhängigkeit von der Netzabdeckung am Standort des Fahrzeugs.

Die fest eingebaute SIM-Karte ist die Grundlage, damit Sie die Dienste von Mercedes me connect nutzen können. Teilweise müssen Sie diese Dienste separat bei der Daimler AG buchen. Die Nutzung setzt eine Verknüpfung des Fahrzeugs beim Händler, Ihre Registrierung auf dem Kundenportal „Mercedes me“ und das Akzeptieren der Nutzungsbedingungen voraus. Auf dem Kundenportal können Sie die Mercedes me connect Dienste auch konfigurieren und verwalten.

Für die Nutzung der Dienste ist eine Registrierung im Mercedes me Portal sowie die Zustimmung zu den Nutzungsbedingungen für die Mercedes me connect Dienste notwendig. Zusätzlich muss das jeweilige Fahrzeug mit dem Benutzerkonto verknüpft sein. Nach Ablauf der initialen Laufzeit können die Dienste kostenpflichtig verlängert werden. Die erstmalige Aktivierung der Dienste ist innerhalb von 1 Jahr ab Erstzulassung oder Inbetriebnahme durch den Kunden möglich, je nachdem was zuerst erfolgt



Code

0,00
0,00

Remote Services Plus

Das Paket Remote Services Plus macht Mobilität zu einem neuen Erlebnis und bringt mehr Komfort und Sicherheit. Statusabfragen informieren über die Reichweite. Sie können bestimmte Funktionen fernbedienen und Ihr Fahrzeug lokalisieren. Dienste wie das Wartungsmanagement koordinieren Servicetermine und Sie sparen wertvolle Zeit.

Code

0,00
0,00

Serien- und Sonderausstattung.

Infotainment, Navigation und Kommunikation

Festplatten-Navigation

Sparen Sie Zeit durch eine schnelle Festplatten-Navigation mit flexiblen Eingaben über Touchbedienung oder Spracheingabe. Dabei sind die 3D-Anzeigen etwa von Sehenswürdigkeiten auch ein optischer Genuss. Das intelligente System führt sie zuverlässig an Ihr Ziel und greift dabei sowohl auf lokale sowie aktuelle Online-Informationen zurück.



Code

Preis Euro
inkl. MwSt.
exkl. MwSt.

E 300 de

E 300 de 4MATIC

E 300 e

E 300 e 4MATIC

E 200 d

E 220 d

E 220 d 4MATIC

E 300 d 4MATIC

E 400 d 4MATIC

E 200

E 200 4MATIC

E 300

E 450 4MATIC

Mercedes-AMG
E 53 4MATIC+

Mercedes-AMG
E 63 S 4MATIC+

365

0,00
0,00

S

S

S

S

S

S

S

S

S

S

S

S

S

S

S

Vorrüstung für Live Traffic Information

Kommen Sie stressfrei, auf dem besten Weg und schneller an Ihr Ziel. Live Traffic Information empfängt in Echtzeit präzisere und aktuellere Verkehrsdaten als übliche Systeme und optimiert die dynamische Routenführung. Ob in der Rushhour oder auf Reisen: Sie können auf viele Situationen reagieren und Staus sowie Stop-and-go-Verkehr einfach umfahren.

Für die Nutzung der Dienste ist eine Registrierung im Mercedes me Portal sowie die Zustimmung zu den Nutzungsbedingungen für die Mercedes me connect Dienste notwendig. Zusätzlich muss das jeweilige Fahrzeug mit dem Benutzerkonto verknüpft sein. Nach Ablauf der initialen Laufzeit können die Dienste kostenpflichtig verlängert werden. Die erstmalige Aktivierung der Dienste ist innerhalb von 1 Jahr ab Erstzulassung oder Inbetriebnahme durch den Kunden möglich, je nachdem was zuerst erfolgt



367

0,00
0,00

S

S

S

S

S

S

S

S

S

S

S

S

S

S

S

Digitales Radio

Digitalradio bietet Ihnen noch mehr Information und Entertainment durch deutlich mehr Programme. Wählen Sie Ihre persönlichen Lieblings-Sender. Gleichzeitig steigert der klare, rauschfreie Empfang den Hörerlebnis.

Digitale Sendeverfahren sind noch nicht flächendeckend eingeführt. Bei Bedarf schaltet das Digitalradio automatisch auf analogen Empfang (FM-UKW) um.



537

0,00
0,00

S

S

S

S

S

S

S

S

S

S

S

S

S

S

S

Touchpad

Mit dem Touchpad bedienen Sie das Display des Infotainmentsystems wie mit einem Smartphone. Verschieben oder vergrößern Sie die Inhalte ganz einfach per Einzähl-Geste. Ein haptisches Feedback begleitet jede Eingabe. Das Touchpad erkennt Ihre Handschrift für den Fall, dass Sie Adressen oder Telefonnummern eingeben möchten.



446

0,00
0,00

S

S

S

S

S

S

S

S

S

S

S

S

S

S

S

MBUX Multimediastem

Genießen Sie Schönheit und Intelligenz eines digitalisierten Multimediastem. Sie entscheiden, welche Informationen es anzeigt. Freuen Sie sich auf ein Volldigitales Cockpit bestehend aus 2 Displays mit einer Bildschirmdiagonale von jeweils 10,25 Zoll mit Touch-Funktion für das Media-Display.



548/
549

0,00
0,00

S

S

S

S

S

S

S

S

S

S

S

S





S

S

S





Serien- und Sonderausstattung.

Infotainment, Navigation und Kommunikation

	Code	Preis Euro inkl. MwSt. exkl. MwSt.	E 300 de	E 300 de 4MATIC	E 300 e	E 300 e 4MATIC	E 200 d	E 220 d	E 220 d 4MATIC	E 300 d 4MATIC	E 400 d 4MATIC	E 200	E 200 4MATIC	E 300	E 450 4MATIC	Mercedes-AMG E 53 4MATIC+	Mercedes-AMG E 63 S 4MATIC+
Erweiterte Funktionen MBUX Schaffen Sie eine emotionale Verbindung – aus einem Fahrzeug wird Ihr Fahrzeug. Denn die erweiterten Funktionen MBUX stellen sich voll auf Sie ein. Sagen Sie „Hey Mercedes“ und Ihre MBUX warten auf Ihre Wünsche. Persönliche Profile, Vorhersage-Funktionen sowie ein Wifi-Hotspot definieren den Begriff digitale Vernetzung völlig neu.	355	0,00 0,00	S	S	S	S	S	S	S	S	S	S	S	S	S	S	S
																	
MBUX Interieur-Assistent Genießen Sie berührungslosen Bedienkomfort: Dieses innovative System erfasst und interpretiert Ihre Hand- und Armbewegungen. Ausgewählte Funktionen können Sie somit sprichwörtlich im Handumdrehen aktivieren. Dabei kann das System zwischen Fahrer und Beifahrer unterscheiden – damit Sie genau die Menüs erreichen, die Sie bedienen möchten. Nicht mit Burmester® High-End 3D-Surround-Soundsystem (811)	77B	357,00 300,00	●	●	●	●	●	●	●	●	●	●	●	●	●	●	●
																	
MBUX High-End Paket Mit dem Widescreen Cockpit (868) verwandeln Sie Informationen auf zwei voll-digitalen Farb-Displays in Flatscreen-Optik mit einer Bildschirmdiagonale von jeweils 12,3 Zoll in ein echtes Erlebnis. Damit Sie sich in komplexen Verkehrssituationen zurechtfinden, vernetzt MBUX Augmented Reality für Navigation (U19) die virtuelle Welt mit der realen. Durch die erweiterten Navigationssdienste im Konnektivitäts-Paket Navigation (PBF) sind Sie vorausschauend informiert. Der Verkehrszeichen-Assistent (513) unterstützt Sie auch in unübersichtlichen und veränderlichen Situationen mit einem wachsamem Blick. Die Smartphone-Integration (14U) verschmilzt das Mobiltelefon via Apple CarPlay® und Android Auto mit dem Mediasystem. Umfänge des MBUX High-End Pakets: MBUX Augmented Reality für Navigation (U19), Verkehrszeichen-Assistent (513), Konnektivitäts-Paket Navigation (PBF), Widescreen Cockpit (868), Kabelloses Ladesystem für mobile Endgeräte (897), Smartphone Integration (14U), Vorrüstung für digitale Schlüsselübergabe (20U). Enthalten in Business-Paket (DB3) Nicht mit Aschenbechereinsatz vorn und hinten in den Ablagefächern (301)	DN2	2.600,15 2.185,00 1.707,65 1.435,00	●	●	●	●	●	●	●	●	●	●	●	●	●	●	-
																	
MBUX Augmented Reality für Navigation Damit Sie sich in komplexen Verkehrssituationen zurechtfinden, vernetzt MBUX Augmented Reality für Navigation die virtuelle Welt mit der realen. Die Technik blendet grafische Navigations- und Verkehrshinweise in Live-Bilder ein. Sie kommen schnell, sicher und stressfrei ans Ziel. Nur mit MBUX High-End Paket (DN2)	U19	0,00 0,00	○	○	○	○	○	○	○	○	○	○	○	○	○	○	○
																	

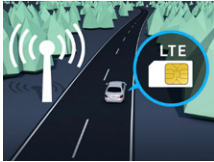
Serien- und Sonderausstattung.

Infotainment, Navigation und Kommunikation

	Code	Preis Euro inkl. MwSt. exkl. MwSt.	E 300 de	E 300 de 4MATIC	E 300 e	E 300 e 4MATIC	E 200 d	E 220 d	E 220 d 4MATIC	E 300 d 4MATIC	E 400 d 4MATIC	E 200	E 200 4MATIC	E 300	E 450 4MATIC	Mercedes-AMG E 53 4MATIC+	Mercedes-AMG E 63 S 4MATIC+
<p>Verkehrszeichen-Assistent Behält für Sie die Orientierung: Der Verkehrszeichen-Assistent kann dank intelligenter Verknüpfung von Kamera- und Kartendaten nicht nur Geschwindigkeitslimits, Überholverbote und deren Aufhebung erkennen. Er zeigt auch Einfahrverbote an und warnt Sie vor Falscheinfahrt. Nur mit MBUX High-End Paket (DN2)</p> 	513	0,00 0,00	<input type="radio"/>	<input type="radio"/>	<input type="radio"/>	<input type="radio"/>	<input type="radio"/>	<input type="radio"/>	<input type="radio"/>	<input type="radio"/>	<input type="radio"/>	<input type="radio"/>	<input type="radio"/>	<input type="radio"/>	<input type="radio"/>	<input type="radio"/>	<input type="radio"/>
<p>Konnektivitäts-Paket Navigation Dienst 3 Jahre ab Aktivierung kostenfrei nutzbar. Diese Kombination von Mercedes me connect Diensten und der Festplatten-Navigation macht Ihnen den Alltag einfacher. So finden Sie immer den richtigen Weg und sind bestens informiert. Ihr Fahrzeug beantwortet Ihnen Fragen zu Ihrer Reise. Sie erfahren die Anzahl aktuell verfügbarer Parkplätze oder das aktuelle Wetter. Damit gelingt Ihnen die Reiseplanung noch leichter. Nur mit MBUX High-End Paket (DN2)</p> 	PBF	0,00 0,00	<input type="radio"/>	<input type="radio"/>	<input type="radio"/>	<input type="radio"/>	<input type="radio"/>	<input type="radio"/>	<input type="radio"/>	<input type="radio"/>	<input type="radio"/>	<input type="radio"/>	<input type="radio"/>	<input type="radio"/>	<input type="radio"/>	<input type="radio"/>	<input type="radio"/>
<p>Widescreen Cockpit Begeisterndes Design trifft auf voll-digitale Anzeige mit flexiblen Darstellungsmöglichkeiten: Das Widescreen Cockpit verwandelt Informationen in ein echtes Erlebnis. Die gewünschten Inhalte sind individuell positionierbar und die vielfältigen Funktionen dank Touch-Technologie intuitiv bedienbar. Nur mit MBUX High-End Paket (DN2)</p> 	868	0,00 0,00	<input type="radio"/>	<input type="radio"/>	<input type="radio"/>	<input type="radio"/>	<input type="radio"/>	<input type="radio"/>	<input type="radio"/>	<input type="radio"/>	<input type="radio"/>	<input type="radio"/>	<input type="radio"/>	<input type="radio"/>	<input type="radio"/>	<input type="radio"/>	S
<p>Kabelloses Ladesystem für mobile Endgeräte in der Spontanablage. Aus Fahrtzeit wird Ladezeit – Ihr Smartphone ist mit nur einer Handbewegung an seinem festen Platz in der Spontanablage und wird dort kabellos geladen. Unabhängig von Modell und Marke laden sich kompatible Smartphones kabellos auf. Informationen zu kompatiblen Mobiltelefonen erhalten Sie unter: www.mercedes-benz.com/connect/ Enthalten in Multifunktions-Telefonie (899) Nur mit MBUX High-End Paket (DN2)</p> 	897	0,00 0,00	<input type="radio"/>	<input type="radio"/>	<input type="radio"/>	<input type="radio"/>	<input type="radio"/>	<input type="radio"/>	<input type="radio"/>	<input type="radio"/>	<input type="radio"/>	<input type="radio"/>	<input type="radio"/>	<input type="radio"/>	<input type="radio"/>	<input type="radio"/>	<input type="radio"/>
<p>Smartphone Integration auch als on-demand-Ausstattung verfügbar. Die Smartphone-Integration verschmilzt das Mobiltelefon via Apple CarPlay® und Android Auto mit dem Mediasystem. Damit haben Sie komfortabel Zugriff auf die wichtigsten Anwendungen Ihres Smartphones. Auch Apps von Drittanbietern wie etwa Spotify können Sie schnell und einfach benutzen. Nur mit MBUX High-End Paket (DN2)</p> 	14U	0,00 0,00	<input type="radio"/>	<input type="radio"/>	<input type="radio"/>	<input type="radio"/>	<input type="radio"/>	<input type="radio"/>	<input type="radio"/>	<input type="radio"/>	<input type="radio"/>	<input type="radio"/>	<input type="radio"/>	<input type="radio"/>	<input type="radio"/>	<input type="radio"/>	<input type="radio"/>

Serien- und Sonderausstattung.

Infotainment, Navigation und Kommunikation

	Code	Preis Euro inkl. MwSt. exkl. MwSt.	E 300 de	E 300 de 4MATIC	E 300 e	E 300 e 4MATIC	E 200 d	E 220 d	E 220 d 4MATIC	E 300 d 4MATIC	E 400 d 4MATIC	E 200	E 200 4MATIC	E 300	E 450 4MATIC	Mercedes-AMG E 53 4MATIC+	Mercedes-AMG E 63 S 4MATIC+	
<p>Vorrüstung für digitale Schlüsselübergabe</p> <p>Dienst 3 Jahre ab Aktivierung kostenfrei nutzbar. Teilen Sie Ihr Fahrzeug so einfach wie nie mit Freunden und Familienmitgliedern – egal, wo Sie gerade sind. Dabei behalten Sie die volle Kontrolle und entscheiden bequem per App, ob Sie einer Nutzung zustimmen. Über die mobile Anwendung wird das Fahrzeug auch lokalisiert und entriegelt. Erst mit Leihbeginn aktiviert sich ein hinterlegter Schlüssel.</p> <p>Für die Nutzung des Dienstes benötigen Sie ein iOS- oder Android-fähiges Smartphone und die App. Die Nutzung setzt eine aktive Daten-Verbindung von Fahrzeug und Smartphone voraus. Sollten das Fahrzeug und/ oder das Smartphone keine Daten-Verbindung aufbauen können, ist die Nutzung des Dienstes nicht möglich. Für die Nutzung der Dienste ist eine Registrierung im Mercedes me Portal sowie die Zustimmung zu den Nutzungsbedingungen für die Mercedes me connect Dienste notwendig. Zusätzlich muss das jeweilige Fahrzeug mit dem Benutzerkonto verknüpft sein. Nach Ablauf der initialen Laufzeit können die Dienste kostenpflichtig verlängert werden. Die erstmalige Aktivierung der Dienste ist innerhalb von 1 Jahr ab Erstzulassung oder Inbetriebnahme durch den Kunden möglich, je nachdem was zuerst erfolgt</p> <p>Nur mit MBUX High-End Paket (DN2)</p>	20U	0,00 0,00	○	○	○	○	○	○	○	○	○	○	○	○	○	○	○	○
<p>Head-up-Display</p> <p>Beste Aussichten für sportlichen Fahrspaß und ein souveränes Fahrgefühl: Das Head-up-Display verwandelt Ihre Frontscheibe in ein faszinierendes digitales Cockpit. Damit haben Sie wichtige Informationen immer direkt im Blick. Ihre volle Aufmerksamkeit gehört der Straße und dem Verkehrsgeschehen vor Ihnen.</p>	463	1.249,50 1.050,00	●	●	●	●	●	●	●	●	●	●	●	●	●	●	●	●
<p>Multifunktions-Telefonie</p> <p>mit kabellosem Ladesystem vorne. Verbinden Sie Ihr Mobiltelefon und die Außenantenne zu einem Team – und profitieren von einem besseren Empfang. Dazu legen Sie einfach Ihr induktiv ladbares Telefon in die Auflagematte. Dann sendet eine zusätzlich verbaute, integrierte Antenne die Signale nach außen. Die Fahrzeuglautsprecher übernehmen die Sprachausgabe.</p> <p>Telefonate laufen nach wie vor über das Telefon – nur die Sprachausgabe wird vom Fahrzeug übernommen. Die Multifunktions-Telefonie integriert keinen WLAN-Hotspot. Dieser wird aber je nach Baureihe mit der serienmäßigen Telematik bzw. als Sonderausstattung zugesteuert</p> <p>Informationen zu kompatiblen Mobiltelefonen erhalten Sie unter: www.mercedes-benz.com/connect/</p> <p>Nicht mit Aschenbechereinsatz vorn und hinten in den Ablagefächern (301)</p>	899	583,10 490,00	●	●	●	●	●	●	●	●	●	●	●	●	●	●	●	●
<p>Mit MBUX High-End Paket (DN2)</p>		345,10 290,00	●	●	●	●	●	●	●	●	●	●	●	●	●	●	●	●

Serien- und Sonderausstattung.

Infotainment, Navigation und Kommunikation

Auto-Telefonie

Erleben Sie die Vorteile einer komplett eigenständigen Telefonanlage. Direkt verbunden mit der LTE-Außenantenne für Top-Sprachqualität, direkt betrieben durch eine SIM-Karte oder per SAP-Profil angebunden. Es macht Sie unabhängig vom Smartphone und Ladezuständen – und leitet die Mobilfunkstrahlung nahezu komplett nach außen.



Code

Preis Euro
inkl. MwSt.
exkl. MwSt.

380

702,10
590,00

TV Tuner

Der TV-Tuner macht Ihr Fahrzeug zum Heimkino. Egal, ob im Stau oder bei einer Pause im Auto, dank des digitalen Empfangs genießen Sie und Ihre Mitfahrer Fernsehen in brillanter Auflösung auf dem Multimedia-Display.

Die Tunerbox ermöglicht den Empfang von Fernsehsendern gemäß den Standards DVB-T, DVB-T2, ISDB-T und T-DMB. Es können sowohl unverschlüsselte als auch verschlüsselte TV- und Radioprogramme in SDTV und HDTV empfangen werden, für den Empfang verschlüsselter Programme muss der Kunde ein passendes CA-Modul kaufen und sein Abonnement freischalten lassen. Die Senderlisten werden je nach Empfangssituation automatisch angepasst.

Nur mit MBUX High-End Paket (DN2)



865

1.178,10
990,00

Burmester® Surround-Soundsystem

mit 13 Lautsprechern und 590 Watt Systemleistung. Erleben Sie mehr Performance und Exklusivität durch den legendären Burmester-Sound. Die Hochleistungslautsprecher entwickeln einen erstklassigen Raumklang. Diesen können Sie gezielt für die vorderen und hinteren Plätze optimieren und das Hörerlebnis intensivieren.

Nicht mit Burmester® High-End 3D-Surround-Soundsystem (811)



810

1.100,75
925,00

Burmester® High-End 3D-Surround-Soundsystem

Ein Klang wie bei Luxus-Musikanlagen für die Wohnung. Lautsprecher im Innenhimmel komponieren einen dreidimensionalen Sound. Sie dirigieren die Anlage wie Ihr persönliches Orchester – mit VIP-Einstellungen für einzelne Plätze oder Stilvorgaben wie „Live“ oder „Easy Listening“. Hochwertige Lautsprecher-Designs machen die vollendete Technik sichtbar.

Nur mit Fondsitzelehnen klappbar (287), Panorama-Schiebedach (413) oder Schiebedach (414)

Nicht mit Serienausstattung Interieur (P75), MBUX Interieur-Assistent (77B) und AIR BODY CONTROL (489) bei Plug-In Hybriden



811

5.831,00
4.900,00

2 USB-Anschlüsse im Fond

mit Ladefunktion. Erweitern Sie den Fond um zwei zusätzliche Lademöglichkeiten. Verbinden Sie Ihr Smartphone, Tablet oder sonstige per USB aufladbare Geräte bequem von der Rücksitzbank aus. Mit den USB-Anschlüssen am hinteren Teil der Mittelkonsole laden Sie den Akku während der Fahrt.

Nicht mit 230 V-Steckdose im Fond (U67)



U82

53,55
45,00

	E 300 de	E 300 de 4MATIC	E 300 e	E 300 e 4MATIC	E 200 d	E 220 d	E 220 d 4MATIC	E 300 d 4MATIC	E 400 d 4MATIC	E 200	E 200 4MATIC	E 300	E 450 4MATIC	Mercedes-AMG E 53 4MATIC+	Mercedes-AMG E 63 S 4MATIC+
Auto-Telefonie	-	-	-	-	-	-	-	-	-	-	-	-	-	●	●
TV Tuner	●	●	●	●	●	●	●	●	●	●	●	●	●	●	●
Burmester® Surround-Soundsystem	●	●	●	●	●	●	●	●	●	●	●	●	●	●	●
Burmester® High-End 3D-Surround-Soundsystem	●	●	●	●	●	●	●	●	●	●	●	●	●	●	●
2 USB-Anschlüsse im Fond	●	●	●	●	●	●	●	●	●	●	●	●	●	●	●

Serien- und Sonderausstattung.

Infotainment, Navigation und Kommunikation

230 V-Steckdose im Fond

Die 230-V-Steckdose macht Ihren Fond noch flexibler. Elektronische Geräte wie Laptops erhalten hier einen Stromanschluss während der Fahrt.

Nicht mit 2 USB-Anschlüsse im Fond mit Ladefunktion (U82) und Aschenbechereinsatz vorn und hinten in den Ablagefächern (301)



Code

U67





Preis Euro
inkl. MwSt.
exkl. MwSt.

142,80
120,00

E 300 de	E 300 de 4MATIC	E 300 e	E 300 e 4MATIC	E 200 d	E 220 d	E 220 d 4MATIC	E 300 d 4MATIC	E 400 d 4MATIC	E 200	E 200 4MATIC	E 300	E 450 4MATIC	Mercedes-AMG E 53 4MATIC+	Mercedes-AMG E 63 S 4MATIC+
●	●	●	●	●	●	●	●	●	●	●	●	●	●	●

Serien- und Sonderausstattung.

Technik

	Code	Preis Euro inkl. MwSt. exkl. MwSt.	E 300 de	E 300 de 4MATIC	E 300 e	E 300 e 4MATIC	E 200 d	E 220 d	E 220 d 4MATIC	E 300 d 4MATIC	E 400 d 4MATIC	E 200	E 200 4MATIC	E 300	E 450 4MATIC	Mercedes-AMG E 53 4MATIC+	Mercedes-AMG E 63 S 4MATIC+
AdBlue® Behälter mit 23,5 l Fassungsvermögen. Mit einem Volumen von 23,5 l erhöht dieser AdBlue® Behälter die Reichweite des Fahrzeugs bis zur nächsten Betankung mit NOx-Reduktionsmittel.	U85	0,00 0,00	S	S	-	-	S	S	S	S	S	-	-	-	-	-	-
																	
Akustischer Umfeldschutz Damit ihr Fahrzeug auch bei rein elektrischer und beinahe lautloser Fahrt nicht zur Gefahr für Fußgänger und Radfahrer wird, generiert der Akustische Umfeldschutz bis zu einer Geschwindigkeit von 30 km/h einen Mercedes-Benz spezifischen Sound außerhalb des Fahrzeugs. Das sogenannte Acoustic Vehicle Alerting System (AVAS) ist nicht abschaltbar.	B53	0,00 0,00	S	S	S	S	-	-	-	-	-	-	-	-	-	-	-
																	
Kraftstoffbehälter mit 66 Liter Inhalt Mit dem auf 66 Liter vergrößerten Kraftstoffbehälter (60l für Diesel Plug-In Hybride) müssen Sie deutlich seltener eine Tankstelle ansteuern. Der Kraftstoffbehälter mit größerem Volumen gibt Ihnen so gerade auf langen Fahrten das Gefühl zusätzlicher Freiheit. Enthalten in Business-Paket (DB3)	916	59,50 50,00	●	●	-	-	●	●	●	●	●	●	●	S	S	S	S
																	
Kraftstoffbehälter mit 80 Liter Inhalt Mit dem Kraftstoffbehälter mit größerem Volumen können Sie längere Strecken zurücklegen, ohne einen Tankstopp einlegen zu müssen. Damit sind Sie noch flexibler in Ihrer Routenplanung.	915	119,00 100,00	-	-	-	-	-	-	-	-	-	-	-	-	●	●	●
																	
Bremsanlage mit größeren Bremsscheiben an der Vorderachse Die Bremsanlage mit vergrößerten und gelochten Bremsscheiben an der Vorderachse packt auch nach mehreren starken Bremsungen jederzeit kraftvoll zu. Sie können also in allen Fahrsituationen auf standfeste Bremsen vertrauen. Enthalten in AMG-Line Exterieur (P31) Nicht mit 17" Leichtmetallrädern	U29	297,50 250,00	●	●	●	●	●	●	●	●	S	●	●	●	S	-	-
																	

Serien- und Sonderausstattung.

Antrieb

9G-TRONIC

Überlassen Sie Ihrem Fahrzeug die Schaltarbeit: Die Gangwechsel des Automatikgetriebes 9G-TRONIC spüren Sie kaum. Neun Gänge ermöglichen niedrige Drehzahlen, das senkt Ihren Kraftstoffverbrauch und sorgt für ein angenehmeres Geräuschniveau.



Code

421

Preis Euro
inkl. MwSt.
exkl. MwSt.

0,00
0,00

E 300 de	E 300 de 4MATIC	E 300 e	E 300 e 4MATIC	E 200 d	E 220 d	E 220 d 4MATIC	E 300 d 4MATIC	E 400 d 4MATIC	E 200	E 200 4MATIC	E 300	E 450 4MATIC	Mercedes-AMG E 53 4MATIC+	Mercedes-AMG E 63 S 4MATIC+
S	S	S	S	S	S	S	S	S	S	S	S	S	-	-

Fahrwerk

DYNAMIC SELECT

Die DYNAMIC SELECT Fahrprogramme verändern das Fahrverhalten Ihres Mercedes auf Knopfdruck. Darüber steuern Sie beispielsweise die Charakteristik von Motor, Getriebe, Fahrwerk und Lenkung passend zur Fahrsituation: Ob dynamisch im Sport-Modus, ganz entspannt im Comfort-Modus oder besonders sparsam im Eco-Modus. Sie bestimmen den Stil Ihrer Fahrt.



B59

0,00
0,00

AGILITY CONTROL Fahrwerk mit selektivem Dämpfungssystem und Tieferlegung

Das AGILITY CONTROL Fahrwerk mit Tieferlegung bietet Ihnen eine optimale Straßenlage ohne Einbußen an Fahrkomfort. Das passive selektive Dämpfungssystem sorgt auf jeder Straßenoberfläche für ein souveränes Fahrerlebnis, weil es Abrollverhalten, Dämpfungswirkung und Stabilisierung automatisch optimiert.

Nicht mit AGILITY CONTROL Fahrwerk mit selektivem Dämpfungssystem (485) oder AIR BODY CONTROL (489)



677

0,00
0,00

AGILITY CONTROL Fahrwerk mit selektivem Dämpfungssystem

Das AGILITY CONTROL Fahrwerk mit selektivem Dämpfungssystem vereint ausgewogenen Fahrkomfort und hohe Fahrstabilität. Dank des passiven Dämpfungssystems genießen Sie auf jeder Straßenoberfläche ein souveränes Fahrerlebnis: Abrollverhalten, Dämpfungswirkung und Stabilisierung werden kontinuierlich automatisch an den aktuellen Untergrund angepasst.

Nicht mit AIR BODY CONTROL (489) oder AMG Line Exterior (P31) (außer bei Plug-In Hybriden)



485

0,00
0,00

AIR BODY CONTROL

Die AIR BODY CONTROL vereint die Vorteile mehrerer Fahrwerke – Sie wechseln jederzeit von Komfort zu Dynamik. Dabei ist die Bandbreite des Setups beeindruckend. Denn die Mehrkammer-Luftfedern sind dreifach regelbar. Sie bieten ausgezeichneten Abrollkomfort auf schwierigem Untergrund oder auch sportlichen Charakter. Praktisch: die Niveauregulierung.

Nicht mit AGILITY CONTROL Fahrwerk mit selektivem Dämpfungssystem (485) oder AGILITY CONTROL Fahrwerk mit selektivem Dämpfungssystem und Tieferlegung (677)



489





2.261,00
1.900,00

Fahrhilfen und Sitzanpassungen.

	Code	Preis Euro inkl. MwSt. exkl. MwSt.	E 300 de	E 300 de 4MATIC	E 300 e	E 300 e 4MATIC	E 200 d	E 220 d	E 220 d 4MATIC	E 300 d 4MATIC	E 400 d 4MATIC	E 200	E 200 4MATIC	E 300	E 450 4MATIC	Mercedes-AMG E 53 4MATIC+	Mercedes-AMG E 63 S 4MATIC+
Zulassungsgutachten Für die Ausstattung unserer Fahrzeuge mit Fahrhilfen ab Werk ist in den meisten Fällen ein Teilegutachten notwendig. In diesem Fall wird das Fahrzeug nur mit dem entsprechenden Gutachten ausgeliefert.	E08	130,90 110,00	●	●	●	●	●	●	●	●	●	●	●	●	●	●	●
Lenkraddrehknopf (links oder rechts) Für die sichere und komfortable Bedienung Ihres Lenkrades mit einer Hand sorgt der ergonomische Lenkraddrehknopf. Dieser wird unterhalb des Airbags stabil am Lenkradkorpus befestigt, sodass die Funktion des Airbags erhalten bleibt. Wird der Lenkraddrehknopf nicht benötigt, lässt sich dieser über einen Druckknopf bequem aus der Halterung lösen. Nur mit Zulassungsgutachten (E08)	E65/ E66	476,00 400,00	●	●	●	●	●	●	●	●	●	●	●	●	●	●	●
Handbediengerät Easy Speed Mit dem Handbediengerät Easy Speed erfolgt die Beschleunigung und das Bremsen durch ein komfortables und innovatives Bediensystem. Durch sein schlankes Design fügt es sich angenehm in Ihren Fahrzeuginnenraum ein. Nur mit Memory-Paket (275) und Zulassungsgutachten (E08) Nicht mit Pedalerhöhung 2-fach (E92), Sitzverlagerung links nach hinten (E94) oder Sitzerrhöhung links nach oben (E96)	E84	2.618,00 2.200,00	●	●	●	●	●	●	●	●	●	●	●	●	●	●	●
Handbediengerät Easy Speed beledert Mit dem belederten Handbediengerät Easy Speed erfolgt die Beschleunigung und das Bremsen durch ein komfortables und innovatives Bediensystem. Durch sein schlankes Design und elegantes Leder fügt es sich optimal in Ihren Fahrzeuginnenraum ein. Nur mit Spiegel-Paket (P49), Memory-Paket (275) und Zulassungsgutachten (E08) Nicht mit Pedalerhöhung 2-fach (E92), Sitzverlagerung links nach hinten (E94) oder Sitzerrhöhung links nach oben (E96)	E83	3.332,00 2.800,00	●	●	●	●	●	●	●	●	●	●	●	●	●	●	●
Handbediengerät Classic Das Handbediengerät Classic vereint ansprechendes Design mit hohem Komfort und einer sicheren Bedienung Ihres Mercedes-Benz mit der Hand, damit Sie stets sicher unterwegs sind, auch ohne eine Bedienung der Fußpedale. Nur mit Memory-Paket (275) und Zulassungsgutachten (E08) Nicht mit Pedalerhöhung 2-fach (E92), Sitzverlagerung links nach hinten (E94) oder Sitzerrhöhung links nach oben (E96)	E67	2.380,00 2.000,00	●	●	●	●	●	●	●	●	●	●	●	●	●	●	●





Zum Führen eines Fahrzeuges mit Fahrhilfen sind die Vorgaben der Führerschein- und Zulassungsstellen sowie von TÜV/DEKRA zu beachten. Die Funktionen des Originalfahrzeuges bleiben erhalten, so dass das Fahrzeug, auch ohne Nutzung der Fahrhilfen, von Personen ohne Behinderung gefahren werden kann. Je nach gewünschter Fahrhilfe können sich jedoch Einschränkungen bei Platzangebot und Funktion ergeben.

Fahrhilfen und Sitzanpassungen.

		Code	Preis Euro inkl. MwSt. exkl. MwSt.	E 300 de	E 300 de 4MATIC	E 300 e	E 300 e 4MATIC	E 200 d	E 220 d	E 220 d 4MATIC	E 300 d 4MATIC	E 400 d 4MATIC	E 200	E 200 4MATIC	E 300	E 450 4MATIC	Mercedes-AMG E 53 4MATIC+	Mercedes-AMG E 63 S 4MATIC+	
<p>Handbediengerät Classic beledert</p> <p>Das belederte Handbediengerät Classic vereint ansprechendes Design mit hohem Komfort und einer sicheren Bedienung Ihres Mercedes-Benz mit der Hand, damit Sie stets sicher unterwegs sind, auch ohne eine Bedienung der Fußpedale. Das feine Leder sorgt für eine elegante Anmutung und fügt Ihr Handbediengerät geschmackvoll in den Fahrzeuginnenraum ein.</p> <p>Nur mit Memory-Paket (275) und Zulassungsgutachten (E08)</p> <p>Nicht mit Pedalerhöhung 2-fach (E92), Sitzverlagerung links nach hinten (E94) oder Sitzerrhöhung links nach oben (E96)</p>		E68	3.094,00 2.600,00	●	●	●	●	●	●	●	●	●	●	●	●	●	●	●	●
<p>Kombischalterverlegung nach rechts</p> <p>Die Verlegung des Kombischalters nach rechts ermöglicht Ihnen eine einfache Bedienung von Funktionen wie Blinker, Fernlicht und Lichthupe mit der rechten Hand. Dazu wird ein Hebel auf dem Originalschalter angebracht und auf die rechte Seite geführt, sodass Ihnen eine Bedienung trotz eingeschränkter Beweglichkeit in der linken Hand möglich ist.</p> <p>Nur mit Zulassungsgutachten (E08)</p>		E88	273,70 230,00	●	●	●	●	●	●	●	●	●	●	●	●	●	●	●	●
<p>Pedalabdeckung</p> <p>Als weiteres Sicherheits-Plus verhindert die Pedalabdeckung das ungewollte Betätigen der Pedalanlage und ergänzt auf diese Weise optimal die Funktion Ihres Handbediengeräts. Die Abdeckung kann bei Bedarf mühelos abgenommen werden, was eine flexible Nutzung der Original-Pedalerie für weitere Fahrer ermöglicht.</p> <p>Nur mit Zulassungsgutachten (E08)</p>		E87	595,00 500,00	●	●	●	●	●	●	●	●	●	●	●	●	●	●	●	●
<p>Pedalverlegung Gas nach links elektronisch</p> <p>Die elektronische Pedalverlegung ermöglicht eine Bedienung Ihres Fahrzeugs mit dem linken Fuß und damit eine sichere Teilnahme am aktiven Straßenverkehr trotz beweglicher Einschränkungen im rechten Fuß. Dabei wird der Fußraum auf der linken Seite um ein weiteres Gaspedal ergänzt - das rechte Gaspedal bleibt weiterhin erhalten.</p> <p>Nur mit Zulassungsgutachten (E08)</p>		E89	1.904,00 1.600,00	●	●	●	●	●	●	●	●	●	●	●	●	●	●	●	●
<p>Pedalerhöhung 2-fach</p> <p>Die Pedalerhöhung von bis zu 100 mm erleichtert Ihnen das Erreichen der Pedale und sorgt so für eine sichere und angenehme Fahrt. Die Pedalerhöhungen werden auf die Originalpedale gesteckt und lassen sich mühelos wieder abnehmen, wenn Ihr Mercedes-Benz von weiteren Personen gefahren wird, die eine Pedalerhöhung nicht benötigen.</p> <p>Nur mit Zulassungsgutachten (E08)</p> <p>Nicht mit Handbediengeräten (E67, E68, E83 oder E84)</p>		E92	714,00 600,00	●	●	●	●	●	●	●	●	●	●	●	●	●	●	●	●

Zum Führen eines Fahrzeuges mit Fahrhilfen sind die Vorgaben der Führerschein- und Zulassungsstellen sowie von TÜV/DEKRA zu beachten. Die Funktionen des Originalfahrzeuges bleiben erhalten, so dass das Fahrzeug, auch ohne Nutzung der Fahrhilfen, von Personen ohne Behinderung gefahren werden kann. Je nach gewünschter Fahrhilfe können sich jedoch Einschränkungen bei Platzangebot und Funktion ergeben.

Fahrhilfen und Sitzanpassungen.

		Code	Preis Euro inkl. MwSt. exkl. MwSt.	E 300 de	E 300 de 4MATIC	E 300 e	E 300 e 4MATIC	E 200 d	E 220 d	E 220 d 4MATIC	E 300 d 4MATIC	E 400 d 4MATIC	E 200	E 200 4MATIC	E 300	E 450 4MATIC	Mercedes-AMG E 53 4MATIC+	Mercedes-AMG E 63 S 4MATIC+
<p>Einstiegsschutz Der Einstiegsschutz bedeckt den Schweller Ihres Fahrzeuges und schützt diesen vor Beschädigungen, damit dieser beispielsweise beim Umsetzen aus dem Rollstuhl auf den Fahrersitz nicht zerkratzt. Auch hält er dabei Ihre Kleidung frei von Verschmutzungen. Durch ein Faltkonzept kann der Einstiegsschutz im Fußraum neben dem Schweller abgelegt werden.</p>		E09	202,30 170,00	●	●	●	●	●	●	●	●	●	●	●	●	●	●	●
<p>Gurtschlossöffner für Fahrer Bei eingeschränkter Beweglichkeit vereinfacht Ihnen die An- /Abschnallhilfe am Gurtschloss das An- und Abschnallen. Die ergonomisch geformte Griffverlängerung am Gurtschloss garantiert eine einfache Handhabung und verhindert durch einen zweifach abgesicherten Mechanismus ein unbeabsichtigtes Abschnallen.</p>		E85	208,25 175,00	●	●	●	●	●	●	●	●	●	●	●	●	●	●	●
<p>Sitzverlagerung links oder rechts nach hinten Mehr Beinfreiheit, gesteigerter Komfort und ein besserer Einstieg – bei der Sitzverlagerung wird der Fahrersitz um 50 mm nach hinten verlegt, damit auch besonders große Personen angenehm und sicher fahren können. Durch die Verlagerung nach hinten verringert sich die Sitzverstellung nach vorne um 50 mm und die Sitzhöhe erhöht sich um ca. 15 mm. Nur mit Zulassungsgutachten (E08) Sitzverlagerung links nach hinten nicht mit Handbediengeräten (E67, E68, E83 oder E84) oder Sitzerrhöhung links nach oben (E96) Sitzverlagerung rechts nach hinten nicht mit Sitzerrhöhung rechts nach oben (E97)</p>		E94/ E95	737,80 620,00	●	●	●	●	●	●	●	●	●	●	●	●	●	●	●
<p>Sitzerrhöhung links oder rechts nach oben Mehr Sicherheit und Fahrkomfort durch bessere Sicht. Mit der Sitzerrhöhung wird der gesamte Fahrersitz um 25 mm erhöht. Die Sitzerrhöhung ermöglicht kleineren Fahrern eine umfassende Sicht auf das Verkehrsgeschehen und steigert damit die Sicherheit und den Fahrkomfort. Nur mit Zulassungsgutachten (E08) Sitzerrhöhung links nach oben nicht mit Handbediengeräten (E67, E68, E83 oder E84) oder Sitzverlagerung links nach hinten (E94) Sitzerrhöhung rechts nach oben nicht mit Sitzverlagerung rechts nach hinten (E95)</p>		E96/ E97	595,00 500,00	●	●	●	●	●	●	●	●	●	●	●	●	●	●	●

Zum Führen eines Fahrzeuges mit Fahrhilfen sind die Vorgaben der Führerschein- und Zulassungsstellen sowie von TÜV/DEKRA zu beachten. Die Funktionen des Originalfahrzeuges bleiben erhalten, so dass das Fahrzeug, auch ohne Nutzung der Fahrhilfen, von Personen ohne Behinderung gefahren werden kann. Je nach gewünschter Fahrhilfe können sich jedoch Einschränkungen bei Platzangebot und Funktion ergeben.

Original-Zubehör.

Bei dem hier beschriebenen Zubehör handelt es sich um einen Auszug aus dem umfangreichen Zubehör-Sortiment für die Limousine der E-Klasse. Die ausführlichen Zubehör-Informationen mit den genauen Produktbeschreibungen erhalten Sie bei Ihrem Mercedes-Benz Partner oder online unter <http://configurator.mercedes-benz-accessories.com>.

Die angegebenen Preise verstehen sich ohne eventuelle Ein- bzw. Anbaukosten. Änderungen und Irrtümer vorbehalten.



Exterieur

	Bild-Nr.	Teilenummer	Preis Euro inkl. MwSt. exkl. MwSt.
43,2 cm (17") Leichtmetallrad im 10-Speichen-Design Vanadiumsilber lackiert mit bspw. 225 / 55 R 17 auf 7,5 J x 17 ET 40	1	A213 401 1300 7X45	315,00 264,71
45,7 cm (18") Leichtmetallrad im 5-Speichen-Design Tremolit-metallic lackiert und glanzgedreht mit bspw. VA 245 / 45 R 18 auf 8 J x 18 ET 43	2	A213 401 3200 7X44	390,00 327,73
48,3 cm (19") Leichtmetallrad mit 5-Doppelspeichen-Design Vanadiumsilber lackiert mit bspw. VA 245 / 40 R 19 auf 8 J x 19 ET 43	3	A238 401 0300 7X45	389,00 326,89
50,8 cm (20") Leichtmetallrad im 5-Doppelspeichen-Design Tremolit-metallic lackiert und glanzgedreht mit bspw. VA 245 / 35 R 20 auf 8 J x 20 ET 43	4	A238 401 0100 7X44	465,00 390,76
50,8 cm (20") Leichtmetallrad im Vielspeichen-Design Himalayagrau lackiert und glanzgedreht mit bspw. VA 245 / 35 R 20 auf 8 J x 20 ET 43	5	A213 401 0700 7X21	465,00 390,76
Heckspoiler, grundiert Nicht für AMG-Modelle	6	A213 793 0000 9999	426,00 357,98
Dachspoiler, grundiert Nicht für AMG-Modelle	6	A213 793 0100	385,00 323,53
Schmutzfänger, bspw. Satz vorne, schwarz, genarbt Nur mit EXCLUSIVE Exterieur (P23)		A213 890 0100	92,00 77,31
Türgriffschale, klein, 2-teilig, hochglanzverchromt		A205 760 4200	47,00 39,50
Bordwerkzeug Beinhaltet eine schwarze Tasche mit folgenden Werkzeugen: Wagenheber, Radschlüssel, Radzentrierbolzen, Unterlegekeil, Unterlegeplatte und Handschuhe		B6 685 0791	67,90 57,06
Reifenluftdruckprüfer, schwarz Passend für alle Kfz-Reifenventile, auch für Fahrradreifen mit Kfz-Ventil		B6 658 8140	24,50 20,59
Radnabenabdeckung, bspw. Stern erhaben, schwarz	7	B6 647 0200	15,80 13,27
Ventilzierkappe, Set, 4-teilig, chrom	8	B6 647 2002	14,90 12,52



Original-Zubehör.

Interieur

	Bild-Nr.	Teilenummer	Preis Euro inkl. MwSt. exkl. MwSt.
Mercedes-Benz Dashcam Set Zur Fahr- und Parküberwachung; bestehend aus Kamera vorne, Kamera hinten, 32GB SD-Karte, Kabelsatz und Klebepad	1		513,40 431,43
Bluetooth® Kopfhörer	2	A223 820 9903	259,00 217,65
USB Power Charger Eine rasche und komfortable Aufladung über den Zigarettenanzünder; mit dezent beleuchteten USB Steckplätzen zur einfachen Bedienung auch im Dunkeln	3	A213 820 0803	19,90 16,72
Kindersitz BABY-SAFE plus II, mit AKSE, grau/schwarz, bis 13 kg Bei Fahrzeugen mit Automatische Beifahrerairbag-Abschaltung (U10) und bei der Verwendung des BABY-SAFE plus II mit AKSE wird der Beifahrerairbag automatisch deaktiviert		A000 970 3802	330,00 277,31
Kindersitz DUO plus, mit ISOFIX, grau/schwarz, 9 bis 18 kg	4	A000 970 4302	380,00 319,33
Kindersitz KIDFIX XP, mit ISOFIT, grau/schwarz, 15 bis 36 kg		A000 970 4902	320,00 268,91
AMG Kindersitz KIDFIX XP, mit ISOFIT, schwarz, 15 bis 36 kg	5	A000 970 3302	450,00 378,15
Veloursmatten EXCLUSIV, bspw. Fahrer-/Beifahrermatte, 2-teilig, bspw. schwarz Aus hochwertigem Hochflor; mit Clip-Verschluss zur rutschsicheren Befestigung am Fahrzeugboden		A213 680 1806 9K26	131,00 110,08
Allwettermatten CLASSIC, bspw. Fahrer-/Beifahrermatte, 2-teilig, bspw. schwarz Strapazierfähig mit hochgezogener Umlaufkante	6	A213 680 0106 9G33	73,00 61,34
Ripsmatten CLASSIC, Fahrer-/Beifahrermatte, 2-teilig, bspw. schwarz	7	A213 680 1602 9G32	63,00 52,94
Flakon, bspw. FREESIDE MOOD Nur mit Vorrüstung AIR-BALANCE Paket (P21)	8	A222 899 0600	68,00 57,14



Original-Zubehör.

	Bild-Nr.	Teilenummer	Preis Euro inkl. MwSt. exkl. MwSt.
Mercedes-Benz Dachbox, Dachbox 400, beidseitig öffnend, bspw. silberfarben, matt Nur mit Träger für Dachaufbauten (E22)		A000 840 1300	469,00 394,12
Mercedes-Benz Dachbox, Dachbox 450, beidseitig öffnend, bspw. schwarz Nur mit Träger für Dachaufbauten (E22)	1	A000 840 1200	649,00 545,38
Mercedes-AMG Dachbox, 450 Liter, beidseitig öffnend, schwarz/kometgrau magno Nur mit Träger für Dachaufbauten (E22)	2	A000 840 1000	1.650,00 1.386,55
Fahrradträger für 1 Fahrrad Nur mit Träger für Dachaufbauten (E22) und Distanzadapter für Fahrradträger, A002 990 0399	3	A000 890 0293	162,00 136,13
Distanzadapter für Fahrradträger		A002 990 0399	32,90 27,65
Heckfahrradträger für Anhängervorrichtung, klappbar, bspw. für 2 Fahrräder Nur mit Anhängervorrichtung (550)	4	A000 890 1700	579,00 486,55
Wendematte, schwarz Doppelseitig: eine gummierte, rutschhemmende Seite und eine hochwertige Velours-Seite		A213 680 3206	115,00 96,64
Kofferraumwanne, flach, schwarz Bspw. mit Durchlademöglichkeit für Sitzlehnen im Fond klappbar (287)	5	A213 814 0600	85,00 71,43
Staubox, schwarz Optimale Funktion mit der Kofferraumwanne, flach, A213 814 0600	5	A000 814 0041	79,00 66,39
Zick-Zack-Ladekantenschutz, schwarz Schont Kofferraum, Stoßfänger und Ladekante vor Schmutz und Kratzern; Anbindung mittels Haken an den Lastösen oder Klettband an der Wendematte Bspw. mit Wendematte, A213 680 3206	5	A253 693 2000	41,00 34,45
Einkaufsbox, klappbar, anthrazit	6	A203 840 0020	11,00 9,24
Kühlbox Kühlt oder wärmt nach Wunsch; Volumen 24 Liter; Anschluss über den Zigarettenanzünder oder eine 12-Volt-Steckdose	7	A000 820 5409	190,00 159,66
Ladegerät mit Ladeerhaltungsfunktion, 5A, für Bleisäure- und Lithiumbatterien	8	A000 982 3021	109,00 91,60



Weitere technische Daten E-Klasse Limousine.

Typ	Leergewicht/ Zuladung ⁴ / Zulässiges Gesamtgewicht (kg)	Gepäckraum- volumen ⁵ (l)	Anhängelast ungebremst/ gebremst (kg)	Tankinhalt/ davon Reserve (l)
Diesel				
E 200 d	1.735/660/2.395	540	750/2.100	50/7
E 220 d	1.750/660/2.410	540	750/2.100	50/7
E 220 d 4MATIC	1.810/660/2.470	540	750/2.100	50/7
E 300 d 4MATIC	1.925/660/2.585	540	750/2.100	50/7
E 400 d 4MATIC	1.920/660/2.580	540	750/2.100	50/7

Typ	Leergewicht/ Zuladung ⁴ / Zulässiges Gesamtgewicht (kg)	Gepäckraum- volumen ⁵ (l)	Anhängelast ungebremst/ gebremst (kg)	Tankinhalt/ davon Reserve (l)
Benziner				
E 200	1.700/660/2.360	540	750/1.900	50/7
E 200 4MATIC	1.765/660/2.425	540	750/2.100	50/7
E 300	1.730/660/2.390	540	750/2.100	66/7
E 450 4MATIC	1.940/660/2.600	540	750/2.100	66/7
Mercedes-AMG E 53 4MATIC+	1.950/545/2.495	540	750/1.900	66/7
Mercedes-AMG E 63 S 4MATIC+	2.010/545/2.555	540	750/1.900	66/10

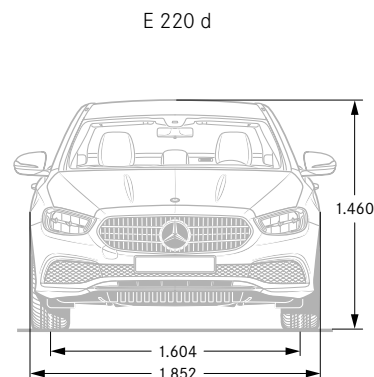
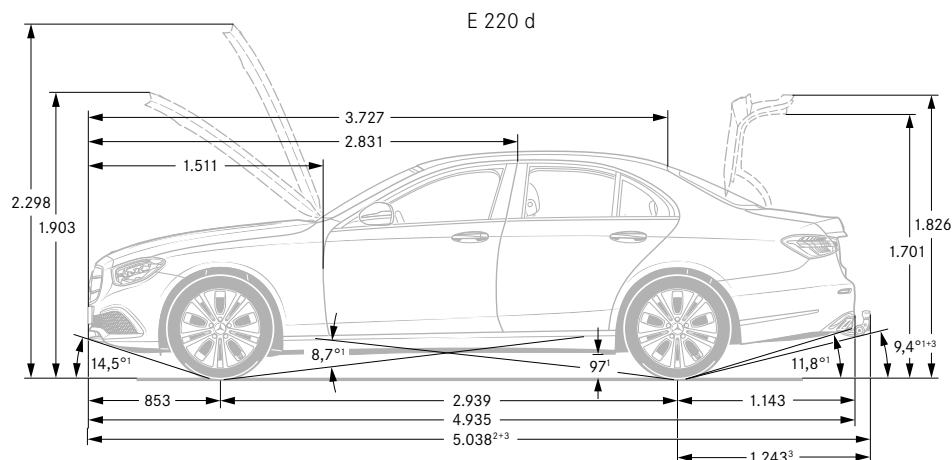

¹ Bei zulässigem Gesamtgewicht ² Inkl. Kennzeichen-Adapter (3 mm) ³ Mit Anhängerkupplung (optional)

⁴ Masse des Kraftfahrzeugs in fahrbereitem Zustand mit dem zu mindestens 90 % seines Fassungsvermögens gefüllten Kraftstofftank, zuzüglich der Masse des Fahrers (per Gesetz pauschal mit 75 kg veranschlagt), des Kraftstoffs und der Flüssigkeiten, ausgestattet mit der Standardausrüstung gemäß den Herstellerangaben sowie, sofern vorhanden, der Masse des Aufbaus, des Führerhauses, der Anhängervorrichtung und des Ersatzrads/der Ersatzräder sowie des Werkzeugs. Sonderausstattungen, Zusatzausrüstungen und Zubehör können einen Einfluss auf Gewicht, verbleibende Nutzlast, Rollwiderstand, Aerodynamik usw. haben und damit auch die Verbrauchs- und CO₂-Werte beeinflussen.

⁵ In Anlehnung an Richtlinie ISO 3832:2002-06. Gepäckraumvolumen kann je nach Sonderausstattung abweichen.

Service.

Mercedes-Benz KomplettService-Paket

Ihr Mercedes-Benz Service sorgt dafür, dass vom ersten Kilometer an die Sicherheit, Zuverlässigkeit und der Wert Ihres Mercedes bestmöglich bewahrt werden. So genießen Sie mit unserem KomplettService-Paket vielfältige Leistungen - und sind damit jederzeit einfach entspannt unterwegs. Das KomplettService-Paket umfasst bis zu fünf Jahre lang sämtliche Service-Arbeiten.¹ z.B. für 36 Monate und 45.000 km nur:

¹ Gemäß den jeweiligen Bedingungen des KomplettService-Pakets.

² Ausgenommen: Teilnahme an Fahrveranstaltungen mit Renncharakter oder aus den dazugehörigen Übungsfahrten

³ Ausgenommen: Code B07

⁴ Zusatzvereinbarung für AMG Fahrzeuge

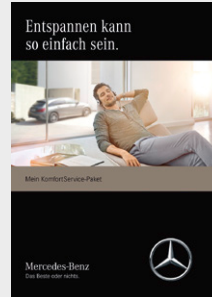

Preis/Monat
inkl. MwSt.

73,00	-	-	-	-	-	-	-	-	-	-	-	-	-	-	-	-	-	-	-	-
76,00	-	-	-	-	-	-	-	●	-	-	-	-	-	-	-	-	-	-	-	-
79,00	-	-	-	-	-	-	-	-	-	-	-	-	-	-	-	-	-	-	-	-
82,00	-	-	-	-	-	-	-	-	-	-	-	-	-	-	-	-	-	-	-	-
88,00	●	-	-	-	-	-	-	-	-	-	-	-	-	-	-	-	-	-	-	-
90,00	-	-	●	-	-	-	-	-	-	-	-	-	-	-	-	-	-	-	-	-
93,00	-	●	-	-	-	-	-	-	-	-	-	-	-	-	-	-	-	-	-	-
108,00 ²	-	-	-	-	-	-	-	-	-	-	-	-	-	-	-	-	-	-	-	-
auf Anfrage ^{2, 3, 4}	-	-	-	-	-	-	-	-	-	-	-	-	-	-	-	-	-	-	-	●

Mercedes-Benz Garantie-Paket

Verlängern Sie ganz einfach Ihren Schutz vor unvorhersehbaren Reparaturkosten. Das Mercedes-Benz Garantie-Paket gibt Ihnen im Anschluss an die Neufahrzeug-Garantie finanzielle Sicherheit. Sie können es günstig bereits beim Neufahrzeugkauf oder während der Neufahrzeug-Garantie abschließen und anschließend optional jährlich bis ins 12. Laufjahr Ihres Fahrzeugs immer wieder verlängern. Sie sichern sich damit umfangreiche Garantie- und Reparaturleistungen⁵ von Ihrem Mercedes-Benz Service.

⁵ Gemäß den jeweiligen Bedingungen des Garantie-Pakets.

⁶ Unverbindlich empfohlene Verkaufspreise.

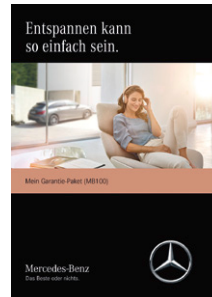

Kaufpreis⁶
inkl. MwSt.

Garantie-Paket: 12 Monate im Anschluss an die Neufahrzeug-Garantie

319,00

599,00

759,00

Garantie-Paket: 24 Monate im Anschluss an die Neufahrzeug-Garantie

769,00

1.249,00

1.709,00

Garantie-Paket: 36 Monate im Anschluss an die Neufahrzeug-Garantie

1.229,00

2.199,00

3.029,00

● lieferbar gegen Mehrpreis

○ als Sonderausstattung ohne Mehrpreis lieferbar

S Serienausstattung

- nicht lieferbar

Finanzdienstleistungen und Versicherungen.

Mercedes-Benz Bank

Profitieren Sie von der Mercedes-Benz Qualität, Zuverlässigkeit und Sicherheit auch in Ihren finanziellen Angelegenheiten. Mit unseren Finanzierungs- und Leasingprodukten haben Sie flexible Möglichkeiten, sich Ihren Wunsch eines neuen Mercedes zu erfüllen. Und unsere Versicherungen bieten zuverlässigen Schutz für Ihr Auto und Ihr Budget. Darüber hinaus runden Produkte zum Anlegen das Angebot ab. Erfahren Sie mehr unter www.mercedes-benz-bank.de



Mobilität aus einer Hand

Wählen Sie die individuelle Kombination, die zu Ihrem Leben passt.

Mit Leasing und Service-Leasing bietet Ihnen die Mercedes-Benz Bank Gruppe zwei attraktive Produkte, wenn Sie sich Ihre Flexibilität bewahren und regelmäßig auf ein neues Modell umsteigen wollen. Bei der Plus3-Finanzierung entscheiden Sie am Vertragsende, ob Sie Ihr Fahrzeug behalten, verkaufen oder zum vertraglich garantierten Restwert* zurückgeben möchten. Und für Ihren flexiblen Mobilitätsbedarf ermöglicht Ihnen Mercedes-Benz Rent den Mercedes Ihrer Wahl zur Miete.

*Diese Option beruht auf einer Zusatzvereinbarung zwischen Ihnen und Ihrem Händler.



Mercedes Credit Card

Die neue Mercedes Credit Card* ist auf höchste Ansprüche zugeschnitten. Mit der Mercedes Credit Card bezahlen Sie weltweit komfortabel und profitieren von Reise- und Versicherungsleistungen, automobilen Leistungen, einem attraktiven Bonusprogramm und finanziellen Freiheiten.

Und Sie können ganz individuell auch optionale Versicherungen wie ein Reise- oder Shopping-Paket auswählen.

Informieren Sie sich und beantragen Sie die neue Mercedes Credit Card unter: <https://www.mercedes-creditcard.de/>

*Kartenherausgebendes Institut und Vertragspartner ist die Landesbank Baden-Württemberg/BW-Bank.

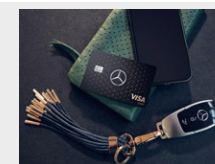

„InScore“ – die Telematik Autoversicherung

Mit der digitalen Autoversicherung „InScore“* und der vernetzten E-Klasse können Sie selbst bestimmen, wie hoch die Versicherungsprämie ist. Denn bei der Telematik Autoversicherung hat die persönliche Fahrweise Einfluss auf Ihre Versicherungsprämie. Neben dem umfassenden Versicherungsschutz sind bis zu 30 % Nachlass auf die reguläre Prämie erhältlich:

- 10 % Welcome-Nachlass automatisch mit Abschluss der digitalen Versicherung „InScore“
- 10 % exklusiven Sonderrabatt bei Abschluss im Aktionszeitraum bis 31.12.2021
- und zusätzlich bis zu 10 % Nachlass abhängig von Ihrem Fahrverhalten.

Mehr dazu erfahren Sie unter <https://www.mercedes-benz-bank.de/inscore>.

* Versicherer: HDI Versicherung AG, HDI-Platz 1, 30659 Hannover, vermittelt durch die Mercedes-Benz Bank AG, Siemensstraße 7, 70469 Stuttgart. Es gelten die allgemeinen Versicherungsbedingungen.



Kaufpreisschutz

Erweitern Sie die Leistungen Ihrer Vollkaskoversicherung. Der Kaufpreisschutz* schließt bei Totalschaden, Diebstahl oder Zerstörung bis zu 48 Monate lang die Lücke zwischen Kaufpreis und Wiederbeschaffungswert. So steht Ihnen für den Kauf eines neuen Fahrzeugs der ursprüngliche Kaufpreis erneut zur Verfügung.

* Versicherer: Zurich Insurance plc NDL für Deutschland, vermittelt durch die Mercedes-Benz Bank AG. Es gelten die allgemeinen Versicherungsbedingungen.

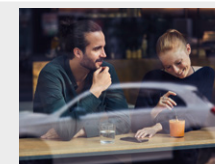

Fahrzeugabholung.

Mehr Informationen zur Fahrzeugabholung im Kundencenter finden Sie in unserer praktischen Web-App.



Bequem den QR-Code scannen oder www.mbkundencenter.com besuchen.

Besuchen Sie die Erfinder des Automobils und erleben Sie Ihre ganz persönlichen Sternstunden in einem der Mercedes-Benz Kundencenter. Erfahren Sie hautnah, wie wir mit modernster Technik Fahrzeuge nach den individuellen Wünschen unserer Kunden entstehen lassen, und nehmen Sie an einer Werkbesichtigung durch unsere Automobilfertigung teil!

Mercedes-Benz Kundencenter Bremen

Erleben Sie das Werk in Bremen als Kompetenzzentrum der C-Klasse: Limousine, T-Modell, Coupé, Cabriolet und GLC oder als Sportwagenschmiede für SL, SLC, E-Klasse Coupé und E-Klasse Cabriolet. Lernen Sie unseren Geländewagen-Parcours „The Rock“ kennen und stellen Sie den GLC auf die Probe. Das Kundencenter freut sich darauf, seinen Gästen einen unvergesslichen Tag zu bereiten.

Die Abholung Ihrer neuen E-Klasse ist im Mercedes-Benz Kundencenter Bremen gegen einen Aufpreis von 392,70 € (inklusive Mehrwertsteuer) möglich.

Im Holter Feld
28309 Bremen
Telefon: +49 421 419-5350
E-Mail:
kundencenter.bremen@daimler.com



Mercedes-Benz Kundencenter Rastatt

Gehen Sie mit auf Entdeckungstour und werden Sie Zeuge, wie die A- und B-Klasse sowie der GLA im Mercedes-Benz Werk Rastatt, dem Kompetenzzentrum der Kompaktfahrzeuge, entstehen. Auf dem neuen Erlebnis-Parcours „A-Rock“ wird das Fahren zum Abenteuer. Offroad Begeisterte können sich hier von der Qualität des im Werk Rastatt produzierten GLA selbst überzeugen. Erleben Sie bei uns einen Tag wie keinen anderen! Wir freuen uns auf Sie.

Die Abholung Ihrer neuen E-Klasse ist im Mercedes-Benz Kundencenter Rastatt gegen einen Aufpreis von 333,20 € (inklusive Mehrwertsteuer) möglich.

Gottlieb-Daimler-Straße
76437 Rastatt
Telefon: +49 7222 9123388
E-Mail:
kundencenter.rastatt@daimler.com



Mercedes-Benz Kundencenter Sindelfingen

Das Mercedes-Benz Werk Sindelfingen ist Kompetenzzentrum für Fahrzeuge der Ober- und Luxusklasse. Hier entstehen S- und E-Klasse sowie CLS und Mercedes-AMG GT. Im Kundencenter in Sindelfingen trifft Tradition auf Moderne. Seit 1953 können Kunden auf Wunsch ihren neuen Mercedes direkt im Werk in Empfang nehmen. Die neu gestalteten Räumlichkeiten des Kundencenters bieten Ihnen mehr Anlass denn je für einen Besuch. Überzeugen Sie sich selbst!

Die Abholung Ihrer neuen E-Klasse ist im Mercedes-Benz Kundencenter Sindelfingen für Sie kostenlos.

Käsbrünnelestraße
71063 Sindelfingen
Telefon: +49 7031 90-70403
E-Mail:
kundencenter.sindelfingen@daimler.com



AMG Kundencenter in Affalterbach

Eine Begegnung der unvergesslichen Art erwartet Sie in Affalterbach: Das Headquarter von Mercedes-AMG ist der ideale Ort, um Ihren neuen Traumwagen entgegenzunehmen. In der Heimat der Driving Performance spüren Sie den AMG-Spirit hautnah. Bei einer Werksführung lernen Sie die berühmte Motorenmanufaktur kennen und erleben die Philosophie „One Man - One Engine“ in Aktion. Nach einer Stärkung in der AMG Private Lounge ist es soweit: Ihr Mercedes-AMG erwartet Sie. Genießen Sie den Augenblick! Sobald Sie bereit sind, macht Sie Ihr AMG-Experte mit der Technik vertraut. Und dann starten Sie mit einem vollgetankten Fahrzeug und einer kleinen Überraschung zu Ihrer ersten Fahrt.

Die Abholung Ihres neuen AMG-Fahrzeugs ist im Kundencenter Affalterbach gegen einen Aufpreis von 1.050,00 € (inklusive Mehrwertsteuer) möglich.

Mercedes-AMG GmbH
Daimlerstraße 1
71563 Affalterbach
Telefon: +49 7144 -302 0
E-Mail:
fahrzeugabholung-amg@daimler.com



Fragen Sie Ihren Mercedes-Benz Vertragspartner zu näheren Details.

Mercedes me connect.

Voraussetzung:

Für die Nutzung der nachfolgend aufgeführten Dienste ist eine Registrierung im Mercedes me Portal sowie die Zustimmung zu den Nutzungsbedingungen für die Mercedes me connect Dienste notwendig. Zusätzlich muss das jeweilige Fahrzeug mit dem Benutzerkonto verknüpft sein. Nach Ablauf der initialen Laufzeit können die Dienste kostenpflichtig verlängert werden. Die erstmalige Aktivierung der Dienste ist innerhalb von 1 Jahr ab Erstzulassung oder Inbetriebnahme durch den Kunden möglich, je nachdem was zuerst erfolgt.

	Vertragsrechtliche Einschränkungen	MBUX
Basisdienste Wartungsmanagement, Unfallmanagement, Pannenmanagement, Telediagnose, Fahrzeugdiagnose.	Unbegrenzte Laufzeit	S
Vorrüstung für Live Traffic Information (367) Stressfrei auf dem besten Weg ans Ziel – ob in der Rushhour oder auf Reisen. Mit Live Traffic Information empfängt Ihr Navigationssystem Verkehrsdaten in Echtzeit und optimiert die dynamische Routenführung. Dank präziser und aktueller Informationen über Staus, Stop&Go-Verkehr und mehr werden Sie bei der Reduzierung von Fahrtzeiten unterstützt.	3 Jahre ab Aktivierung kostenfrei nutzbar	S
Remote Services Plus (33U) Das Paket Remote Services Plus macht Mobilität zu einem neuen Erlebnis und bringt mehr Komfort und Sicherheit. Statusabfragen informieren über die Reichweite. Sie können bestimmte Funktionen fernbedienen und Ihr Fahrzeug lokalisieren.	3 Jahre ab Aktivierung kostenfrei nutzbar	S
Vorrüstung für Remote- und Navigationsdienste (13U) Die Welt von Mercedes me bietet viele Dienste für Ihr Elektro-Komforterlebnis. Ladestationen finden, die Reichweite kontrollieren oder das Fahrzeug vorklimatisieren: die Remote- und Navigationsdienste enthalten alle Basis-Funktionalitäten für die komfortable Nutzung von Mercedes-Benz EQ Power Modellen.	10 Jahre ab Aktivierung kostenfrei nutzbar	S Nur bei Plug-In Hybriden
Vorrüstung für digitale Schlüsselübergabe (20U) Teilen Sie Ihr Fahrzeug so einfach wie nie mit Freunden und Familienmitgliedern – egal, wo Sie gerade sind. Dabei behalten Sie die volle Kontrolle und entscheiden bequem per App, ob Sie einer Nutzung zustimmen. Über die mobile Anwendung wird das Fahrzeug auch lokalisiert und entriegelt. Erst mit Leihbeginn aktiviert sich ein hinterlegter Schlüssel.	3 Jahre ab Aktivierung kostenfrei nutzbar	○ Nur mit MBUX High-End-Paket (DN2)
Vorrüstung für Navigationsdienste (01U) Wo auch immer Sie hinfahren, Sie sind bestens informiert. Entsprechend ihrer Route erhalten Sie Informationen über die Anzahl verfügbarer Parkplätze oder das aktuelle Wetter.	3 Jahre ab Aktivierung kostenfrei nutzbar	S Nur mit Konnektivitäts-Paket Navigation (PBF)

Mercedes me connect.

Voraussetzung:

Für die Nutzung der nachfolgend aufgeführten Dienste ist eine Registrierung im Mercedes me Portal sowie die Zustimmung zu den Nutzungsbedingungen für die Mercedes me connect Dienste notwendig. Zusätzlich muss das jeweilige Fahrzeug mit dem Benutzerkonto verknüpft sein. Nach Ablauf der initialen Laufzeit können die Dienste kostenpflichtig verlängert werden. Die erstmalige Aktivierung der Dienste ist innerhalb von 1 Jahr ab Erstzulassung oder Inbetriebnahme durch den Kunden möglich, je nachdem was zuerst erfolgt.

	Vertragsrechtliche Einschränkungen	MBUX
<p>Public Charging Paket (DAP) (38U + B33) Das Public-Charging Paket beinhaltet den Remote und Charging Services Plus (38U), sowie das Ladekabel für Wallbox und öffentliche Ladestationen, 5m, glatt (B33). Mit Mercedes me Charge reisen Sie flexibler. Laden Sie an einer Vielzahl von öffentlichen Stationen. Ihr Zugang ist in das MBUX Multimediastem und das Mercedes me Ökosystem integriert. Alles auf einen Blick und beste Kostenkontrolle: Für alle Abrechnungen genügt ein Vertrag. Das Ladekabel für Wallbox und öffentliche Ladestationen, 5m, glatt (B33), ermöglicht Ihnen das Aufladen der Fahrzeugbatterie an der Wallbox oder an öffentlichen Ladestationen mit bis zu 11 kW (Typ 2, 3-phasig, 20 A). Mit dem Public Charging Paket sind Sie für das Laden an öffentlichen Stationen bestens ausgestattet.</p>	1 Jahr ab Aktivierung kostenfrei nutzbar	S Nur für Plug-In Hybride
<p>Mercedes-Benz Notrufsystem (351) Das Mercedes-Benz Notrufsystem kann im Notfall für den entscheidenden Zeitvorteil sorgen. Über ein Kommunikationsmodul mit eigener SIM-Karte wird bei einem erkannten Unfall automatisch ein Notruf ausgelöst, der die Zeit bis zum Eintreffen von Rettungskräften verkürzen kann. Der Notruf kann auch manuell ausgelöst werden, um Hilfe zu organisieren.</p>	Unbegrenzte Laufzeit	Keine Nutzungsvoraussetzungen
<p>Kommunikationsmodul LTE (362) für die Nutzung von Mercedes me connect Diensten Das Kommunikationsmodul (LTE) bietet Ihnen ein klares Plus an Komfort und Sicherheit. Es verknüpft das Fahrzeug mit dem Internet – damit Sie hilfreiche Dienste wie die Live Traffic Information von Mercedes me connect nutzen können. Zwei Mobilfunkantennen und eine LTE-fähige SIM-Karte sorgen für eine schnelle Verbindung.</p>	Unbegrenzte Laufzeit	Keine Nutzungsvoraussetzungen
<p>Bürofunktion im Fahrzeug Nutzen Sie Ihre Zeit im Auto so sinnvoll und effektiv wie möglich. Dieser Dienst bringt eine Vielzahl der Gmail und Microsoft Office 365-Funktionalitäten und direkten Zugriff auf benötigte Daten in Ihr Fahrzeug – sogar ohne eine zusätzliche App. Alle Bürofunktionen werden ablenkungsarm über die vertrauten Bedien- und Anzeigeelemente des Fahrzeugs gesteuert.</p>	3 Monate ab Aktivierung kostenfrei nutzbar	S

Ihr Weg, um diese Dienste nutzen zu können:

Rufen Sie die Seite Mercedes me connect (<https://me.mercedes-benz.com>) auf und klicken Sie dann auf „Registrieren“. Geben Sie jetzt die geforderten Daten ein und klicken Sie anschließend auf „Registrieren“. Im Anschluss erhalten Sie eine E-Mail. Klicken Sie in dieser auf den Link „Registrierung abschließen“ und legen Sie Ihr individuelles Passwort fest. Klicken Sie nun auf „Nutzungsbedingungen akzeptieren“. Lesen Sie die Nutzungsbedingungen durch und akzeptieren Sie diese. Ihr Fahrzeug können Sie nun mit Ihrem Profil bei Ihrem Mercedes-Benz Partner verknüpfen lassen. Hierfür ist Ihre E-Mail-Adresse, der Fahrzeugschein und der Ausweis notwendig. Richten Sie sich anschließend auf Ihrem Smartphone/Tablet die Seite <http://connect.mercedes.me> ein oder laden Sie die Mercedes App me auf Ihr Smartphone, um die Dienste bequem von überall zu nutzen.



Mercedes-Benz ist einer der Gründungspartner der Stiftung „Laureus Sport for Good Foundation“.

Seit der Stiftungsgründung im Jahr 2000 unterstützt und fördert Mercedes-Benz die Ziele und Werte dieses weltweiten, gemeinnützigen Programms: mit sozialen Sportprojekten das Leben von benachteiligten oder kranken Kindern und Jugendlichen zu verbessern. Laureus wurde zu einem grundlegenden Bestandteil der gesellschaftlichen Verantwortung von Mercedes-Benz. Jeder neue Mercedes ist daher ein Botschafter dieser Werte. Mit dem Kauf eines Mercedes unterstützen Sie die Stiftung „Laureus Sport for Good Foundation“.

Speicherung technischer Daten im Fahrzeug: Elektronische Fahrzeugkomponenten (z.B. Airbag-Steuergerät, Motorsteuergerät, etc.) enthalten Datenspeicher für technische Fahrzeugdaten, wie z. B. Meldungen im Falle von Funktionsstörungen, Geschwindigkeit des Fahrzeuges, Bremsstärke oder Funktionsweise von Rückhalte- und Fahrerassistenz-Systemen im Falle eines Unfallereignisses (Audio- und Videodaten werden nicht gespeichert). Die Daten werden flüchtig, punktuell als Momentaufnahme z. B. im Falle einer Störungsmeldung, über einen sehr kurzen Aufzeichnungszeitraum (maximal wenige Sekunden) z. B. im Falle eines Unfalls oder in zusammengefasster Form z.B. zur Bewertung der Bauteilbeanspruchung gespeichert. Die gespeicherten Daten können über Schnittstellen im Fahrzeug ausgelesen, von geschulten Technikern zur Diagnose und Behebung etwaiger Funktionsstörungen oder vom Hersteller zur Analyse und zur weiteren Verbesserung von Fahrzeugfunktionen verarbeitet und genutzt werden. Auf Wunsch des Kunden können Daten auch als Basis für weitere optionale Dienstleistungen dienen. Eine Übertragung der Daten aus dem Fahrzeug heraus an den Hersteller bzw. Dritte erfolgt grundsätzlich nur aufgrund gesetzlicher Erlaubnis (z.B. Fahrzeugnotruf e-Call), oder aufgrund vertraglichen Einverständnisses mit dem Kunden unter Berücksichtigung des Datenschutzes. Weitere Informationen zu gespeicherten Daten im Fahrzeug befinden sich in der Betriebsanleitung des Fahrzeugs. Diese finden Sie gedruckt und interaktiv im Fahrzeug oder online unter www.mercedes-benz.de/betriebsanleitung.

Nach Redaktionsschluss können sich am Produkt Änderungen ergeben haben.

Mercedes-Benz AG, Mercedes-Benz Cars Vertrieb Deutschland, Mühlenstraße 30, 10243 Berlin, MBD/VPP

www.mercedes-benz.de