

# C-Klasse Limousine



Preisliste gültig ab 01. Juli 2020

**Mercedes-Benz**  
Das Beste oder nichts.



# Willkommen.

In der Markenwelt von Mercedes-Benz.



„Das Beste oder nichts.“

Diese Worte von Gottlieb Daimler sind über 100 Jahre alt. Zugleich sind sie heute aktueller denn je. Wir möchten den Satz sogar noch ergänzen: Das Beste oder nichts – für Sie, unsere Kunden. Wir forschen, konstruieren und gestalten, um Ihre Ansprüche und Wünsche zu erfüllen. Für Ihren Traum von einem Mercedes.

Nur die Besten ihrer Art haben diesen Antrieb: jeden Tag noch besser zu werden. Vorwärtsdrang steht der neuen C-Klasse Limousine ins Gesicht geschrieben: Die Front strahlt Dynamik und Modernität aus. Die Stoßfänger sind neu gestaltet, je nach Ausstattung glänzen edle Chromelemente und faszinieren neue MULTIBEAM LED Scheinwerfer. Die neuen Heckleuchten sind besonders filigran gestaltet: Sie betonen die Breite des Fahrzeugs und sorgen für einen noch kraftvolleren Abschluss.

Einen zuverlässigeren und aufmerksameren Partner können Sie sich unterwegs kaum wünschen. Schnell, präzise, wachsam: Hochmoderne Mercedes-Benz Intelligent Drive Assistenzsysteme entlasten wirkungsvoller denn je. Ob Wiederanfahen im Stau, situationsgerechte Bremskraftunterstützung bei erkannter Kollisionsgefahr oder Distanzeinhaltung auf der Autobahn: Dabei kann die neue C-Klasse den Fahrer schon heute unterstützen. Die neue C-Klasse bedienen Sie so intuitiv und einfach wie ein Smartphone. Das volldigitale Kombiinstrument ermöglicht eine ganz neue Visualisierung von Fahrdaten.

Die neue C-Klasse begeistert nicht nur mit ihrer Kraft, sie kann auch das Wohlbefinden des Fahrers fördern: mit der optionalen ENERGIZING Komfortsteuerung. Lichter, Klänge und Düfte können auf Tastendruck miteinander kombiniert werden, um die Insassen zu entspannen oder zu beleben.

Sie ahnen es bereits: Es gibt nahezu grenzenlose Möglichkeiten, die C-Klasse Limousine ganz nach Ihren persönlichen Wünschen zu gestalten. Nehmen Sie sich die Zeit, stöbern Sie in aller Ruhe in dieser Broschüre, konfigurieren Sie Ihr Wunschfahrzeug online und sprechen Sie uns vor Ort bei Ihrem Mercedes-Benz Partner an. Gerne können Sie auch eine Probefahrt vereinbaren und sich höchstpersönlich von unserem Anspruch überzeugen:

„Das Beste oder nichts.“

Ihr Mercedes-Benz Team

Über den detaillierten Umfang der Sonderausstattungen informiert Sie gerne Ihr Mercedes-Benz Partner. Weitere Informationen erhalten Sie unter [www.mercedes-benz.de](http://www.mercedes-benz.de) und über unsere Mercedes-Benz Kundenbetreuung: Montag bis Freitag von 7.30 – 20.00 Uhr  
Telefon: 00800 9 777777

# Inhalt.

<b>Vorwort</b>	<b>2</b>
<b>Produkt-Highlights</b>	<b>4</b>
<b>Modellvarianten und technische Daten</b>	<b>5</b>
<b>Design</b>	<b>9</b>
Lines und Design-Pakete	
Zierelemente	
Lacke	
Kombinationsmöglichkeiten Polster und Lacke	
<b>Mercedes-AMG</b>	<b>35</b>
<b>Business-Paket</b>	<b>55</b>
<b>Business-Paket Plus</b>	<b>57</b>
<b>Serien- und Sonderausstattung</b>	<b>59</b>
Exterieur	
Interieur	
Sicherheit und Assistenzsysteme	
Parken und Rangieren	
Infotainment, Navigation und Kommunikation	
Laden	
Technik	
Antrieb	
Fahrwerk	
<b>Original-Zubehör</b>	<b>88</b>
<b>Weitere technische Daten</b>	<b>91</b>
<b>Service</b>	<b>92</b>
<b>Finanzdienstleistungen und Versicherungen</b>	<b>93</b>
<b>Fahrzeugabholung</b>	<b>94</b>
<b>Mercedes me connect</b>	<b>95</b>



# Produkt-Highlights.

## Die neue Generation C-Klasse Limousine. Never stop improving.

Mit der Modellpflege wird das Design der C-Klasse noch sportlicher und die technische Ausstattung auf ein Niveau gehoben, das in dieser Fahrzeugklasse einmalig ist.

### Grenzenloser Fahrspaß

Mit der Modellpflege wird der **Vierzylinder-Dieselmotor** in die C-Klasse eingeführt: Er bietet mehr Leistung, verbraucht weniger Kraftstoff und konnte zudem in seinen Geräusch- und Vibrationseigenschaften verbessert werden. Noch sparsamer präsentiert sich auch der **Vierzylinder-Benzinmotor**, der im Fall des C 200 mit **RSG (Riemengetriebener Startergenerator)** und **48-Volt-Bordnetz** ausgerüstet wird. Die ideale Ergänzung zu den Motoren ist die für viele Modelle serienmäßige und für alle übrigen Varianten optional erhältliche 9G-TRONIC.

### Fahrassistenzsysteme und Sicherheit

Eine neue Generation intelligenter Fahrassistenz-Pakete zeigt, wie weit Mercedes-Benz die Vision des unfallfreien Fahrens bereits in die Praxis umgesetzt hat: Eine Kombination sich ergänzender Sicherheits- und Assistenzsysteme trägt dazu bei, den Fahrer zu entlasten, Unfallrisiken zu senken und den Schutz der Insassen sowie weiterer Verkehrsteilnehmer zu verbessern. Für **modernste Scheinwerfertechnik** stehen Sonderausstattungen wie die LED High Performance Scheinwerfer oder die MULTIBEAM LED Scheinwerfer mit ULTRA RANGE Fernlicht zur Verfügung.

### Einzigartiger Komfort

Die neue **ENERGIZING Komfortsteuerung** verwandelt Ihr Fahrzeug durch die intelligente Kombination von Komfortfunktionen wie Klimatisierung, Beleuchtung und Beduftung in eine Wellness-Oase. Ein Fahrwerk – drei Setups: Mit **DYNAMIC BODY CONTROL** wählen Sie selbst zwischen maximaler Agilität oder hohem Dämpfungskomfort. Passend zu Streckenführung und persönlichem Fahrstil. Individuell einstellbare Luftkammern beim **Multikontursitz-Paket** passen sich wie ein Maßanzug an. Sich wechselseitig aufblasende und entleerende Kammern erzeugen wiederum einen Massageeffekt im Lordose-Bereich. Ihr Rücken erfährt die verdiente Wertschätzung.

### Mercedes me connect

Mercedes me connect vernetzt den Fahrer mit seinem Fahrzeug – und das Fahrzeug mit der ganzen Welt. Umfangreiche Komfortdienstleistungen wie Wartungsmanagement, Pannenmanagement, Telediagnose und Unfallmanagement unterstützen während der Fahrt und sorgen für mehr Sicherheit. Mit den **Mercedes me connect Diensten** können Sie Ihren Mercedes einfach mit dem Smartphone steuern. Nehmen Sie Änderungen an Einstellungen vor oder lassen Sie sich Fahrzeuginformationen vom Sofa oder von unterwegs aus anzeigen.

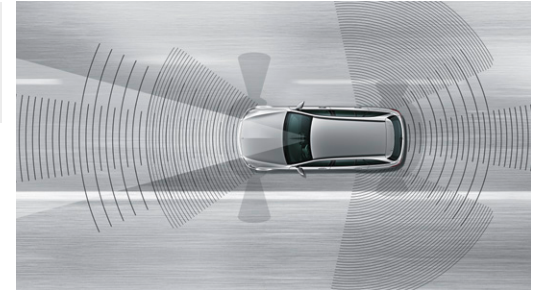

# Modellvarianten und technische Daten - Plug-in-Hybride.

Typ	Motor/Zylinder Hubraum (cm <sup>3</sup> )	Getriebe	Nennleistung kW (PS) Drehmoment Nm	Nennleistung kW (PS) Drehmoment Nm	Systemleistung kW (PS) Drehmoment Nm	Höchstgeschwindigkeit (km/h) Beschleunigung 0-100 km/h (s) elektr. Reichweite <sup>1</sup> (max. - min. km)	Verbrauch EU kombiniert gewichtet (l/100 km) <sup>1</sup> Stromverbrauch gewichtet (kWh/100 km) <sup>1</sup>	CO <sub>2</sub> -Emissionen kombiniert gewichtet (g/km) <sup>1</sup> Emissionsklasse Effizienzklasse <sup>2</sup>	Preis Euro inkl. MwSt. exkl. MwSt.
			Verbrennungsmotor	E-Motor					
<b>C 300 de</b>	Dieser R4 1.950	9G-TRONIC (automatisch)	<b>143</b> (194) 400	<b>90</b> (122) 440	<b>225</b> (306) 700	250 5,6 53,0 - 58,0	1,6 - 1,2 15,8 - 15,0	42 - 35 EURO 6D-ISC-FCM A+	<b>47.867,40</b> 41.265,00
<b>C 300 e</b>	Benziner R4 1.991	9G-TRONIC (automatisch)	<b>155</b> (211) 350	<b>90</b> (122) 440	<b>235</b> (320) 700	250 5,4 54,0 - 59,0	2,0 - 1,8 15,6 - 14,3	47 - 41 EURO 6D-ISC-FCM A+	<b>45.547,40</b> 39.265,00
<b>C 300 e 4MATIC</b>	Benziner R4 1.991	9G-TRONIC (automatisch)	<b>155</b> (211) 350	<b>90</b> (122) 440	<b>235</b> (320) 700	250 5,4 51,0 - 58,0	2,3 - 1,9 16,2 - 14,5	52 - 43 EURO 6D-ISC-FCM A+	<b>47.867,40</b> 41.265,00

<sup>1</sup> Die angegebenen Werte wurden nach dem vorgeschriebenen Messverfahren ermittelt. Es handelt sich um die „NEFZ-CO<sub>2</sub>-Werte“ i.S.v. Art. 2 Nr. 1 Durchführungsverordnung (EU) 2017/1153. Die Kraftstoffverbrauchswerte wurden auf Basis dieser Werte errechnet. Der Stromverbrauch wurde auf der Grundlage der VO 692/2008/EG ermittelt. Die Angaben beziehen sich nicht auf ein einzelnes Fahrzeug und sind nicht Bestandteil des Angebots, sondern dienen allein Vergleichszwecken zwischen verschiedenen Fahrzeugtypen. Die Werte variieren in Abhängigkeit der gewählten Sonderausstattungen. Als Bemessungsgrundlage für die Kraftfahrzeugsteuer kann ein höherer Wert maßgeblich sein. Die Reichweite wurde auf der Grundlage der VO 692/2008/EG ermittelt. Als Bemessungsgrundlage nach dem EmoG ist ein anderer Wert maßgeblich. Im realen Fahrbetrieb können Abweichungen im Vergleich zu den zertifizierten Normwerten auftreten. Die Realwerte werden von einer Vielzahl individueller Faktoren beeinflusst, z.B. individuelle Fahrweise, Umwelt- und Streckenverhältnisse.

<sup>2</sup> Die Angaben beziehen sich nicht auf ein einzelnes Fahrzeug und sind nicht Bestandteil des Angebots, sondern dienen allein Vergleichszwecken zwischen den verschiedenen Fahrzeugtypen. Die Werte variieren in Abhängigkeit der gewählten Sonderausstattungen.



Jetzt Wunschrate berechnen: [www.mercedes-benz-bank.de/ratenrechner-c-klasse](http://www.mercedes-benz-bank.de/ratenrechner-c-klasse)

Der mobile Ratenrechner: QR-Code scannen und ganz bequem die Leasing- und Finanzierungsraten für Ihren Mercedes berechnen.

Sämtliche Kaufpreise verstehen sich für die Serienausstattung ab Herstellerwerk. Bei Auslieferung über eine Niederlassung oder Vertretung fallen zusätzlich Überführungskosten an. Die Kaufpreise für Sonderausstattungen gelten nur für den Einbau im Herstellerwerk. Änderungen in Konstruktion und Ausführung sowie Irrtümer und Druckfehler sind vorbehalten. Die Abbildungen können auch Zubehör und Sonderausstattungen enthalten, die nicht zum serienmäßigen Lieferumfang gehören. Farbabweichungen sind drucktechnisch bedingt.

# Modellvarianten und technische Daten – Diesel.

Typ 5-Sitzer, 4 Türen	Motor/Zylinder Hubraum (cm <sup>3</sup> )	Getriebe	Nennleistung kW (PS) Drehmoment Nm	Höchstgeschwindigkeit (km/h) Beschleunigung 0-100 km/h (s)	Verbrauch EU (l/100 km) <sup>1</sup> innerorts/ außerorts/ kombiniert	CO <sub>2</sub> -Emissionen kombiniert (g/km) <sup>1</sup> Emissionsklasse Effizienzklasse <sup>2</sup>	Preis Euro inkl. MwSt. exkl. MwSt.
<b>C 180 d</b>	Diesel R4 1.597	6-Gang (mechanisch)	<b>90</b> (122) 300/1.400 – 2.800	207 10,0	6,4 4,0 – 3,6 4,9 – 4,6	129 – 122 EURO 6D-ISC-FCM A	<b>34.771,00</b> 29.975,00
<b>C 200 d</b>	Diesel R4 1.597	6-Gang (mechanisch)	<b>118</b> (160) 360/1.600-2.600	226 8,5	6,3 4,1 – 3,8 5,0 – 4,7	131 – 125 EURO 6D-ISC-FCM A	<b>36.975,00</b> 31.875,00
<b>C 220 d</b>	Diesel R4 1.950	9G-TRONIC (automatisch)	<b>143</b> (194) 400/1.600 – 2.800	240 6,9	5,3 – 5,1 4,2 – 3,8 4,6 – 4,3	121 – 113 EURO 6D-ISC-FCM A	<b>41.881,80</b> 36.105,00
<b>C 220 d 4MATIC</b>	Diesel R4 1.950	9G-TRONIC (automatisch)	<b>143</b> (194) 400/1.600 – 2.800	233 6,9	6,3 – 5,6 4,4 – 4,3 5,1 – 4,8	134 – 126 EURO 6D-ISC-FCM A	<b>44.201,80</b> 38.105,00
<b>C 300 d</b>	Diesel R4 1.950	9G-TRONIC (automatisch)	<b>180</b> (245) 500/1.600 – 2.400	250 5,9	6,6 – 6,0 4,3 – 3,9 5,1 – 4,7	135 – 124 EURO 6D-ISC-FCM A	<b>45.605,40</b> 39.315,00
<b>C 300 d 4MATIC</b>	Diesel R4 1.950	9G-TRONIC (automatisch)	<b>180</b> (245) 500/1.600 – 2.400	250 5,8	7,3 – 6,9 4,7 – 4,2 5,6 – 5,2	148 – 137 EURO 6D-ISC-FCM B	<b>47.925,40</b> 41.315,00

<sup>1</sup> Die angegebenen Werte wurden nach dem vorgeschriebenen Messverfahren ermittelt. Es handelt sich um die „NEFZ-CO<sub>2</sub>-Werte“ i.S.v. Art. 2 Nr. 1 Durchführungsverordnung (EU) 2017/1153. Die Kraftstoffverbrauchswerte wurden auf Basis dieser Werte errechnet. Als Bemessungsgrundlage für die Kraftfahrzeugsteuer kann ein höherer Wert maßgeblich sein. Die Angaben beziehen sich nicht auf ein einzelnes Fahrzeug und sind nicht Bestandteil des Angebots, sondern dienen allein Vergleichszwecken zwischen verschiedenen Fahrzeugtypen. Die Werte variieren in Abhängigkeit der gewählten Sonderausstattungen.

<sup>2</sup> Die Angaben beziehen sich nicht auf ein einzelnes Fahrzeug und sind nicht Bestandteil des Angebots, sondern dienen allein Vergleichszwecken zwischen den verschiedenen Fahrzeugtypen. Die Werte variieren in Abhängigkeit der gewählten Sonderausstattungen.

<sup>3</sup> Die angegebenen Werte wurden nach dem vorgeschriebenen Messverfahren ermittelt. Es handelt sich um die „NEFZ-CO<sub>2</sub>-Werte“ i.S.v. Art. 2 Nr. 1 Durchführungsverordnung (EU) 2017/1153. Die Kraftstoffverbrauchswerte wurden auf Basis dieser Werte errechnet. Der Stromverbrauch wurde auf der Grundlage der VO 692/2008/EG ermittelt.



Jetzt Wunschrate berechnen: [www.mercedes-benz-bank.de/ratenrechner-c-klasse](http://www.mercedes-benz-bank.de/ratenrechner-c-klasse)

Der mobile Ratenrechner: QR-Code scannen und ganz bequem die Leasing- und Finanzierungsraten für Ihren Mercedes berechnen.

Sämtliche Kaufpreise verstehen sich für die Serienausstattung ab Herstellerwerk. Bei Auslieferung über eine Niederlassung oder Vertretung fallen zusätzlich Überführungskosten an. Die Kaufpreise für Sonderausstattungen gelten nur für den Einbau im Herstellerwerk. Änderungen in Konstruktion und Ausführung sowie Irrtümer und Druckfehler sind vorbehalten. Die Abbildungen können auch Zubehör und Sonderausstattungen enthalten, die nicht zum serienmäßigen Lieferumfang gehören. Farbabweichungen sind drucktechnisch bedingt.

# Modellvarianten und technische Daten – Benziner.

Typ 5-Sitzer, 4 Türen	Motor/Zylinder Hubraum (cm³)	Getriebe	Nennleistung kW (PS) Drehmoment Nm	Höchstgeschwindigkeit (km/h) Beschleunigung 0-100 km/h (s)	Verbrauch EU (l/100 km) <sup>1</sup> innerorts/ außerorts/ kombiniert	CO <sub>2</sub> -Emissionen kombiniert (g/km) <sup>1</sup> Emissionsklasse Effizienzklasse <sup>2</sup>	Preis Euro inkl. MwSt. exkl. MwSt.
<b>C 180</b>	Benziner R4 1.497	9G-TRONIC (automatisch)	<b>115</b> (156) 250/1.500 – 4.000	223 8,6	8,5 – 8,1 5,3 – 4,8 6,4 – 6,1	147 – 139 EURO 6D-ISC-FCM C	<b>36.598,00</b> 31.550,00
<b>C 200</b>	Benziner R4 1.497	9G-TRONIC (automatisch)	<b>135 + 10</b> (184 + 14) 280/3.000 – 4.000	239 7,7	8,8 – 8,0 5,1 – 4,7 6,4 – 5,9	146 – 135 EURO 6D-ISC-FCM B	<b>39.561,80</b> 34.105,00
<b>C 200 4MATIC</b>	Benziner R4 1.497	9G-TRONIC (automatisch)	<b>135 + 10</b> (184 + 14) 280/3.000 – 4.000	234 8,1	9,5 – 8,9 5,6 – 5,1 7,0 – 6,5	161 – 148 EURO 6D-ISC-FCM C	<b>41.881,80</b> 36.105,00
<b>C 300</b>	Benziner R4 1.991	9G-TRONIC (automatisch)	<b>190 + 10</b> (258 + 14) 370/1.800 – 4.000	250 6,0	8,8 – 7,9 5,3 – 4,8 6,5 – 6,0	149 – 136 EURO 6D-ISC-FCM B	<b>43.627,60</b> 37.610,00
<b>C 300 4MATIC</b>	Benziner R4 1.991	9G-TRONIC (automatisch)	<b>190 + 10</b> (258 + 14) 370/1.800 – 4.000	250 5,8	9,3 – 8,4 5,7 – 5,2 7,0 – 6,4	160 – 146 EURO 6D-ISC-FCM B	<b>45.947,60</b> 39.610,00
<b>C 400 4MATIC</b>	Benziner V6 2.996	9G-TRONIC (automatisch)	<b>245</b> (333) 480/1.600 – 4.000	250 4,9	11,1 – 10,6 6,6 – 6,2 8,3 – 7,8	189 – 179 EURO 6D-ISC-FCM D	<b>53.116,40</b> 45.790,00

<sup>1</sup> Die angegebenen Werte wurden nach dem vorgeschriebenen Messverfahren ermittelt. Es handelt sich um die „NEFZ-CO<sub>2</sub>-Werte“ i.S.v. Art. 2 Nr. 1 Durchführungsverordnung (EU) 2017/1153. Die Kraftstoffverbrauchswerte wurden auf Basis dieser Werte errechnet. Als Bemessungsgrundlage für die Kraftfahrzeugsteuer kann ein höherer Wert maßgeblich sein. Die Angaben beziehen sich nicht auf ein einzelnes Fahrzeug und sind nicht Bestandteil des Angebots, sondern dienen allein Vergleichszwecken zwischen verschiedenen Fahrzeugtypen. Die Werte variieren in Abhängigkeit der gewählten Sonderausstattungen.

<sup>2</sup> Die Angaben beziehen sich nicht auf ein einzelnes Fahrzeug und sind nicht Bestandteil des Angebots, sondern dienen allein Vergleichszwecken zwischen den verschiedenen Fahrzeugtypen. Die Werte variieren in Abhängigkeit der gewählten Sonderausstattungen.



Jetzt Wunschrate berechnen: [www.mercedes-benz-bank.de/ratenrechner-c-klasse](http://www.mercedes-benz-bank.de/ratenrechner-c-klasse)

Der mobile Ratenrechner: QR-Code scannen und ganz bequem die Leasing- und Finanzierungsraten für Ihren Mercedes berechnen.

Sämtliche Kaufpreise verstehen sich für die Serienausstattung ab Herstellerwerk. Bei Auslieferung über eine Niederlassung oder Vertretung fallen zusätzlich Überführungskosten an. Die Kaufpreise für Sonderausstattungen gelten nur für den Einbau im Herstellerwerk. Änderungen in Konstruktion und Ausführung sowie Irrtümer und Druckfehler sind vorbehalten. Die Abbildungen können auch Zubehör und Sonderausstattungen enthalten, die nicht zum serienmäßigen Lieferumfang gehören. Farbabweichungen sind drucktechnisch bedingt.

# Modellvarianten und technische Daten – Benziner.

Typ 5-Sitzer, 4 Türen	Motor/Zylinder Hubraum (cm <sup>3</sup> )	Getriebe	Nennleistung kW (PS) Drehmoment Nm	Höchstgeschwindigkeit (km/h) Beschleunigung 0-100 km/h (s)	Verbrauch EU (l/100 km) <sup>1</sup> innerorts/ außerorts/ kombiniert	CO <sub>2</sub> -Emissionen kombiniert (g/km) <sup>1</sup> Emissionsklasse Effizienzklasse <sup>2</sup>	Preis Euro inkl. MwSt. exkl. MwSt.
<b>Mercedes-AMG C 43 4MATIC</b>	Benziner V6 2.996	AMG SPEEDSHIFT TCT 9G-Getriebe	<b>287</b> (390) 520/2.500 – 5.000	250 4,7	13,1 – 12,9 7,5 – 7,2 9,6 – 9,3	219 – 214 EURO 6D-ISC-FCM F	<b>62.147,00</b> 53.575,00
<b>Mercedes-AMG C 63 S</b>	Benziner V8 3.982	AMG SPEEDSHIFT MCT 9G-Getriebe	<b>375</b> (510) 700/1.750 – 4.500	290 4,0	15,3 7,9 10,6	243 EURO 6D-ISC-FCM G	<b>84.854,00</b> 73.150,00

<sup>1</sup> Die angegebenen Werte wurden nach dem vorgeschriebenen Messverfahren ermittelt. Es handelt sich um die „NEFZ-CO<sub>2</sub>-Werte“ i.S.v. Art. 2 Nr. 1 Durchführungsverordnung (EU) 2017/1153. Die Kraftstoffverbrauchswerte wurden auf Basis dieser Werte errechnet. Als Bemessungsgrundlage für die Kraftfahrzeugsteuer kann ein höherer Wert maßgeblich sein. Die Angaben beziehen sich nicht auf ein einzelnes Fahrzeug und sind nicht Bestandteil des Angebots, sondern dienen allein Vergleichszwecken zwischen verschiedenen Fahrzeugtypen. Die Werte variieren in Abhängigkeit der gewählten Sonderausstattungen.

<sup>2</sup> Die Angaben beziehen sich nicht auf ein einzelnes Fahrzeug und sind nicht Bestandteil des Angebots, sondern dienen allein Vergleichszwecken zwischen den verschiedenen Fahrzeugtypen. Die Werte variieren in Abhängigkeit der gewählten Sonderausstattungen.



Jetzt Wunschrate berechnen: [www.mercedes-benz-bank.de/ratenrechner-c-klasse](http://www.mercedes-benz-bank.de/ratenrechner-c-klasse)

Der mobile Ratenrechner: QR-Code scannen und ganz bequem die Leasing- und Finanzierungsraten für Ihren Mercedes berechnen.

Sämtliche Kaufpreise verstehen sich für die Serienausstattung ab Herstellerwerk. Bei Auslieferung über eine Niederlassung oder Vertretung fallen zusätzlich Überführungskosten an. Die Kaufpreise für Sonderausstattungen gelten nur für den Einbau im Herstellerwerk. Änderungen in Konstruktion und Ausführung sowie Irrtümer und Druckfehler sind vorbehalten. Die Abbildungen können auch Zubehör und Sonderausstattungen enthalten, die nicht zum serienmäßigen Lieferumfang gehören. Farbabweichungen sind drucktechnisch bedingt.



# Design.



<b>Lines und Design-Pakete</b>	<b>10</b>
Serienausstattung Exterieur	10
AVANTGARDE Exterieur	13
EXCLUSIVE Exterieur	16
AMG Line Exterieur	19
Night-Paket	21
Serienausstattung Interieur	23
AVANTGARDE Interieur	24
EXCLUSIVE Interieur	26
AMG Line Interieur	28
designo Interieur	30
<b>Zierelemente</b>	<b>31</b>
<b>Lacke</b>	<b>33</b>
<b>Kombinationsmöglichkeiten</b>	
<b>Polster und Lackierungen</b>	<b>34</b>

# Design.

## Lines und Design-Pakete Serienausstattung Exterieur

Elemente der Serienausstattung Exterieur: Kühlergrill mit integriertem Mercedes-Stern in Iridiumsilber matt ohne Chromeinlegern; serienmäßige Räder-Varianten: 40,6 cm (16") Leichtmetallräder im 10-Speichen-Design vanadiumsilber lackiert (39R); in Wagenfarbe lackierter Frontstoßfänger mit mittig positionierter Zierblende (Wing) in Silber und Rautengitter-Lufteinlässen in Schwarz genarbt; in Wagenfarbe lackierter Heckstoßfänger mit Einsatz in Diffusor-Optik schwarz genarbt und nicht sichtbar integrierten Abgasendrohren; Bordkantenzierstab in Aluminium poliert; Einfassung der Seitenfenster in Schwarz; Blende an den B-Säulen in Schwarz matt; Heckdeckel mit Mercedes-Stern in Chrom glänzend und Griff-Zierleiste in Chrom glänzend; AGILITY CONTROL Fahrwerk (677) mit Tieferlegung um 15 mm und selektivem Dämpfungssystem: passives System zur Optimierung von Abrollverhalten, Dämpfung und Stabilisierung passend zur Fahrbahnbeschaffenheit. Die Größe und das Design des Serienrads sind abhängig von der Motorisierung.



**40,6 cm (16") Leichtmetallräder im 10-Speichen-Design**  
vanadiumsilber lackiert mit  
205/60 R 16 auf 6,5 J x 16 ET 38



**40,6 cm (16") Leichtmetallräder im 10-Speichen-Design**  
vanadiumsilber lackiert mit  
205/60 R 16 auf 6,5 J x 16 ET 38









**43,2 cm (17") Leichtmetallräder im 10-Speichen-Design**  
vanadiumsilber lackiert mit  
225/50 R 17 auf 7 J x 17 ET 48,5



Code	Preis Euro inkl. MwSt. exkl. MwSt.	C 300 de	C 300 e	C 300 e 4MATIC	C 180 d	C 200 d	C 220 d	C 220 d 4MATIC	C 300 d	C 300 d 4MATIC	C 180	C 200	C 200 4MATIC	C 300	C 300 4MATIC	C 400 4MATIC
P76	0,00 0,00	-	-	-	S	S	S	S	-	-	S	S	S	-	-	-
39R	0,00 0,00	-	-	-	S	S	S	-	-	-	S	S	-	-	-	-
R89	232,00 200,00	-	-	-	●	●	●	-	-	-	●	●	-	-	-	-
25R	812,00 700,00	-	-	-	●	●	●	S	-	-	●	●	S	-	-	-

# Design.

## Lines und Design-Pakete Serienausstattung Exterieur

		Code	Preis Euro inkl. MwSt. exkl. MwSt.	C 300 de	C 300 e	C 300 e 4MATIC	C 180 d	C 200 d	C 220 d	C 220 d 4MATIC	C 300 d	C 300 d 4MATIC	C 180	C 200	C 200 4MATIC	C 300	C 300 4MATIC	C 400 4MATIC
<b>43,2 cm (17") Leichtmetallräder im 10-Speichen-Design</b> vanadiumsilber lackiert mit VA 225/50 R 17 auf 7 J x 17 ET 48,5, HA 245/45 R 17 auf 8 J x 17 ET 54		R35	<b>928,00</b> 800,00 <b>232,00</b> 200,00	-	-	-	●	●	●	-	-	-	●	●	-	-	-	-
<b>43,2 cm (17") Leichtmetallräder im 5-Doppelspeichen-Design</b> vanadiumsilber lackiert mit 225/50 R 17 auf 7 J x 17 ET 48,5		R11	<b>986,00</b> 850,00 <b>290,00</b> 250,00	-	-	-	●	●	●	-	-	-	●	●	-	-	-	-
<b>45,7 cm (18") Leichtmetallräder im 5-Doppelspeichen-Design</b> himalayagrau lackiert und glanzgedreht mit VA 225/45 R 18 auf 7,5 J x 18 ET 44, HA 245/40 R 18 auf 8,5 J x 18 ET 56		22R	<b>1.740,00</b> 1.500,00 <b>1.044,00</b> 900,00	-	-	-	●	●	●	-	-	-	●	●	-	-	-	-
<b>45,7 cm (18") Leichtmetallräder im Vielspeichen-Design</b> vanadiumsilber lackiert und glanzgedreht mit VA 225/45 auf 7,5 J x 18 ET 49, HA 245/40 R18 auf 8,5 J x 18 ET 56		R86	<b>1.740,00</b> 1.500,00 <b>1.044,00</b> 900,00	-	-	-	●	●	●	-	-	-	●	●	-	-	-	-
<b>48,3 cm (19") Leichtmetallräder im 10-Speichen-Design</b> vanadiumsilber lackiert mit VA 225/40 R 19 auf 7,5 J x 19 ET 44, HA 245/35 R 19 auf 8,5 J x 19 ET 56,5 Inklusive Reifen mit Notlaufeigenschaften (R66)		R09	<b>2.262,00</b> 1.950,00 <b>1.566,00</b> 1.350,00	-	-	-	●	●	●	-	-	-	●	●	-	-	-	-
<b>48,3 cm (19") Leichtmetallräder im 5-Doppelspeichen-Design</b> himalayagrau lackiert und glanzgedreht mit VA 225/40 R 19 auf 7,5 J x 19 ET 44, HA 245/35 R 19 auf 8,5 J x 19 ET 56,5 Inklusive Reifen mit Notlaufeigenschaften (R66)		R90	<b>2.552,00</b> 2.200,00 <b>1.856,00</b> 1.600,00	-	-	-	●	●	●	-	-	-	●	●	-	-	-	-

# Design.

## Lines und Design-Pakete Serienausstattung Exterieur

**48,3 cm (19") AMG Leichtmetallräder im Vielspeichen-Design**  
titangrau lackiert und glanzgedreht mit  
VA 225/40 R 19 auf 7,5 J x 19 ET 44, HA 255/35 R 19 auf 8,5 J x 19 ET 52  
Inklusive Reifen mit Notlaufeigenschaften (R66)



Code

788

Preis Euro  
inkl. MwSt.  
exkl. MwSt.

**2.958,00**  
2.550,00  
**2.262,00**  
1.950,00

**48,3 cm (19") AMG Leichtmetallräder im Vielspeichen-Design**  
schwarz hochglänzend lackiert und glanzgedreht mit  
VA 225/40 R 19 auf 7,5 J x 19 ET 44, HA 255/35 R 19 auf 8,5 J x 19 ET 52  
Inklusive Reifen mit Notlaufeigenschaften (R66)



665

**2.958,00**  
2.550,00  
**2.262,00**  
1.950,00

C 300 de	C 300 e	C 300 e 4MATIC	C 180 d	C 200 d	C 220 d	C 220 d 4MATIC	C 300 d	C 300 d 4MATIC	C 180	C 200	C 200 4MATIC	C 300	C 300 4MATIC	C 400 4MATIC
-	-	-	●	●	●	-	-	-	●	●	-	-	-	-
-	-	-	-	-	-	●	-	-	-	-	●	-	-	-
-	-	-	●	●	●	-	-	-	●	●	-	-	-	-
-	-	-	-	-	-	●	-	-	-	-	●	-	-	-

Bitte beachten Sie: Je geringer bei einer bestimmten Radgröße der Querschnitt der Reifen ist, desto schlechter ist der Fahrkomfort auf schlechten Straßen. Abroll- und Dämpfungskomfort nehmen ab und die Gefahr, dass es beim Überfahren von Hindernissen zu Beschädigung von Reifen und Rädern kommt, steigt.

# Design.

## Lines und Design-Pakete AVANTGARDE Exterior

Elemente der Design- und Ausstattungslinie AVANTGARDE Exterior: Kühlergrill mit integriertem Mercedes-Stern und 2 Lamellen in Iridiumsilber matt mit Chromeinlegern; serienmäßige 43,2 cm (17") Leichtmetallräder im 5-Speichen-Design (R69); dynamischer Frontstoßfänger mit mittig positionierter Zierblende (Wing) in Chrom glänzend und Rautengitter-Lufteinlässen in Schwarz hochglänzend; in Wagenfarbe lackierter Heckstoßfänger in zwei Varianten (abhängig von der gewählten Motorisierung): entweder mit mittig positionierter Zierblende (Wing) in Chrom glänzend oder mit 2 fest links und rechts in den Stoßfänger integrierten Endrohrblenden aus poliertem Edelstahl; Bordkantenzierstab in Aluminium poliert; Einfassung der Seitenfenster in Aluminium poliert; Blende an den B-Säulen in Schwarz hochglänzend; Steg an den Fondseitenfenstern in Schwarz hochglänzend; Seitenschweller in Wagenfarbe lackiert mit Chromeinlegern; Heckdeckel mit Mercedes-Stern in Chrom glänzend und Griff-Zierleiste in Chrom glänzend; AGILITY CONTROL Fahrwerk (677) mit Tieferlegung um 15 mm und selektivem Dämpfungssystem: passives System zur Optimierung von Abrollverhalten, Dämpfung und Stabilisierung passend zur Fahrbahnbeschaffenheit, gesteigerte Sportlichkeit durch Tieferlegung.

Nur in Kombination mit einem Interieurumfang bestellbar. Zur Auswahl stehen das Avantgarde Interieur (P14) oder das Exclusive Interieur (P22) oder die Serienausstattung Interieur (P75)

Alternativ zum AGILITY CONTROL Fahrwerk mit selektivem Dämpfungssystem und Tieferlegung (677) kann das AGILITY CONTROL Fahrwerk mit Komfortabstimmung (485) (Serie bei 4MATIC und C 300 e und C 300de) ohne Mehrpreis gewählt werden



**43,2 cm (17") Leichtmetallräder im 5-Speichen-Design**  
schwarz hochglänzend lackiert und glanzgedreht mit  
225/50 R 17 auf 7 J x 17 ET 48,5









**43,2 cm (17") Leichtmetallräder im 5-Doppelspeichen-Design**  
vanadiumsilber lackiert  
225/50 R 17 auf 7 J x 17 ET 48,5



Code	Preis Euro inkl. MwSt. exkl. MwSt.	C 300 de	C 300 e	C 300 e 4MATIC	C 180 d	C 200 d	C 220 d	C 220 d 4MATIC	C 300 d	C 300 d 4MATIC	C 180	C 200	C 200 4MATIC	C 300	C 300 4MATIC	C 400 4MATIC
P15	1.276,00 1.100,00	S	S	S	●	●	●	●	S	S	●	●	●	S	S	S
R69	0,00 0,00	-	-	-	S	S	S	S	S	S	S	S	S	S	S	S
R43	232,00 200,00	-	-	-	●	●	●	●	●	●	●	●	●	●	●	●





# Design.

## Lines und Design-Pakete AVANTGARDE Exterior

		Code	Preis Euro inkl. MwSt. exkl. MwSt.	C 300 de	C 300 e	C 300 e 4MATIC	C 180 d	C 200 d	C 220 d	C 220 d 4MATIC	C 300 d	C 300 d 4MATIC	C 180	C 200	C 200 4MATIC	C 300	C 300 4MATIC	C 400 4MATIC	
<b>43,2 cm (17") Leichtmetallräder im 5-Doppelspeichen-Design</b> himalayagrau lackiert mit VA 225/50 R 17 auf 7 J x 17 ET 48,5, HA 245/45 R 17 auf 8 J x 17 ET 54		32R	0,00 0,00	○	○	○	-	-	-	-	-	-	-	-	-	-	-	-	-
<b>43,2 cm (17") Leichtmetallräder im 10-Speichen-Design</b> vanadiumsilber lackiert mit VA 225/50 R 17 auf 7 J x 17 ET 48,5, HA 245/45 R 17 auf 8 J x 17 ET 54		R35	116,00 100,00	S	S	S	●	●	●	●	●	●	●	●	●	●	-	●	●
<b>43,2 cm (17") Leichtmetallräder im 5-Doppelspeichen-Design</b> vanadiumsilber lackiert mit 225/50 R 17 auf 7 J x 17 ET 48,5		R11	174,00 150,00	-	-	-	●	●	●	●	●	●	●	●	●	●	●	●	●
<b>45,7 cm (18") Leichtmetallräder im 5-Doppelspeichen-Design</b> himalayagrau lackiert und glanzgedreht mit VA 225/45 R 18 auf 7,5 J x 18 ET 44, HA 245/40 R 18 auf 8,5 J x 18 ET 56		22R	928,00 800,00	●	●	●	●	●	●	●	●	●	●	●	●	●	●	●	●
<b>45,7 cm (18") Leichtmetallräder im Vielspeichen-Design</b> vanadiumsilber lackiert und glanzgedreht mit VA 225/45 auf 7,5 J x 18 ET 49, HA 245/40 R18 auf 8,5 J x 18 ET 56		R86	928,00 800,00	●	●	●	●	●	●	●	●	●	●	●	●	●	●	●	●
<b>45,7 cm (18") Leichtmetallräder im 5-Doppelspeichen-Design</b> schwarz hochglänzend lackiert und glanzgedreht mit VA 225/45 7,5 J x 18 ET 49, HA 245/40 R 18 auf 8,5 J x 18 ET 56		R87	928,00 800,00	●	●	●	●	●	●	●	●	●	●	●	●	●	●	●	●

# Design.

## Lines und Design-Pakete AVANTGARDE Exterior

		Code	Preis Euro inkl. MwSt. exkl. MwSt.	C 300 de	C 300 e	C 300 e 4MATIC	C 180 d	C 200 d	C 220 d	C 220 d 4MATIC	C 300 d	C 300 d 4MATIC	C 180	C 200	C 200 4MATIC	C 300	C 300 4MATIC	C 400 4MATIC	
<b>48,3 cm (19") Leichtmetallräder im 10-Speichen-Design</b> vanadiumsilber lackiert mit VA 225/40 R 19 auf 7,5 J x 19 ET 44, HA 245/35 R 19 auf 8,5 J x 19 ET 56,5 Inklusive Reifen mit Notlaufeigenschaften (R66)		R09	<b>1.450,00</b> 1.250,00	-	-	-	●	●	●	●	●	●	●	●	●	●	●	●	●
<b>48,3 cm (19") Leichtmetallräder im 5-Doppelspeichen-Design</b> himalayagrau lackiert und glanzgedreht mit VA 225/40 R 19 auf 7,5 J x 19 ET 44, HA 245/35 R 19 auf 8,5 J x 19 ET 56,5 Inklusive Reifen mit Notlaufeigenschaften (R66)		R90	<b>1.740,00</b> 1.500,00	-	-	-	●	●	●	●	●	●	●	●	●	●	●	●	●
<b>48,3 cm (19") AMG Leichtmetallräder im Vielspeichen-Design</b> titangrau lackiert und glanzgedreht mit VA 225/40 R 19 auf 7,5 J x 19 ET 44, HA 255/35 R 19 auf 8,5 J x 19 ET 52 Inklusive Reifen mit Notlaufeigenschaften (R66)		788	<b>2.146,00</b> 1.850,00	-	-	-	●	●	●	●	●	●	●	●	●	●	●	●	●
<b>48,3 cm (19") AMG Leichtmetallräder im Vielspeichen-Design</b> schwarz hochglänzend lackiert und glanzgedreht mit VA 225/40 R 19 auf 7,5 J x 19 ET 44, HA 255/35 R 19 auf 8,5 J x 19 ET 52 Inklusive Reifen mit Notlaufeigenschaften (R66)		665	<b>2.146,00</b> 1.850,00	-	-	-	●	●	●	●	●	●	●	●	●	●	●	●	●

Bitte beachten Sie: Je geringer bei einer bestimmten Radgröße der Querschnitt der Reifen ist, desto schlechter ist der Fahrkomfort auf schlechten Straßen. Abroll- und Dämpfungskomfort nehmen ab und die Gefahr, dass es beim Überfahren von Hindernissen zu Beschädigung von Reifen und Rädern kommt, steigt.

# Design.

## Lines und Design-Pakete EXCLUSIVE Exterior

Elemente der Design- und Ausstattungslinie EXCLUSIVE Exterior: Mercedes-Stern auf der Motorhaube; Kühlergrill mit Rahmen in Chrom glänzend und drei feinen Lamellen in Schwarz mit Chromaufsatz vorn sowie einem vertikalen Mittelsteg in Chrom; serienmäßige Räder-Varianten für die EXCLUSIVE Line: 43,2 cm (17") Leichtmetallräder im 5-Groß-Speichen-Design (R62); eleganter Frontstoßfänger mit Zierstab in Chrom und Lufteinlässen mit Einsätzen in Diffusor-Optik in Schwarz hochglänzend; in Wagenfarbe lackierter Heckstoßfänger in zwei Varianten (abhängig von der gewählten Motorisierung): entweder mit mittig positionierter Zierblende (Wing) in Chrom glänzend oder mit 2 fest links und rechts in den Stoßfänger integrierten Endrohrblenden aus poliertem Edelstahl und Chromzierstab zwischen den Endrohrblenden; Bordkantenzierstab in Aluminium poliert; Einfassung der Seitenfenster in Aluminium poliert; Blende an den B-Säulen in Schwarz hochglänzend; Steg an den Fondseitenfenstern in Schwarz hochglänzend; Seitenschweller in Wagenfarbe lackiert mit Chromeinlegern; Heckdeckel mit Mercedes-Stern in Chrom glänzend und Griff-Zierleiste in Chrom glänzend; AGILITY CONTROL mit selektiven Dämpfungssystem (485).

Diese Line unterstreicht mit vielen edlen Details Stil und Klasse des Fahrzeugs.  
Zur Auswahl stehen das Exclusive Interieur (P22) oder das Avantgarde Interieur (P14)



**43,2 cm (17") Leichtmetallräder im 5-Groß-Speichen-Design**  
schwarz hochglänzend lackiert und glanzgedreht mit  
225/50 R17 auf 7J x 17 ET48,5



**43,2 cm (17") Leichtmetallräder im 10-Speichen-Design**  
vanadiumsilber lackiert mit  
225/50 R 17 auf 7 J x 17 ET 48,5



**43,2 cm (17") Leichtmetallräder im 10-Speichen-Design**  
vanadiumsilber lackiert mit  
VA 225/50 R 17 auf 7 J x 17 ET 48,5, HA 245/45 R 17 auf 8 J x 17 ET 54









Code	Preis Euro inkl. MwSt. exkl. MwSt.	C 300 de	C 300 e	C 300 e 4MATIC	C 180 d	C 200 d	C 220 d	C 220 d 4MATIC	C 300 d	C 300 d 4MATIC	C 180	C 200	C 200 4MATIC	C 300	C 300 4MATIC	C 400 4MATIC
P23	1.276,00 1.100,00	○	○	○	●	●	●	●	○	○	●	●	●	●	○	○
R62	0,00 0,00	-	-	-	S	S	S	S	S	S	S	S	S	S	S	S
72R	232,00 200,00	-	-	-	●	●	●	●	●	●	●	●	●	●	●	●
R35	116,00 100,00	S	S	S	●	●	●	●	●	●	●	●	●	●	-	●





# Design.

## Lines und Design-Pakete EXCLUSIVE Exterior

		Code	Preis Euro inkl. MwSt. exkl. MwSt.	C 300 de	C 300 e	C 300 e 4MATIC	C 180 d	C 200 d	C 220 d	C 220 d 4MATIC	C 300 d	C 300 d 4MATIC	C 180	C 200	C 200 4MATIC	C 300	C 300 4MATIC	C 400 4MATIC	
<b>43,2 cm (17") Leichtmetallräder im 5-Doppelspeichen-Design</b> vanadiumsilber lackiert mit 225/50 R 17 auf 7 J x 17 ET 48,5		R11	174,00 150,00	-	-	-	●	●	●	●	●	●	●	●	●	●	●	●	●
<b>43,2 cm (17") Leichtmetallräder im 10-Speichen-Design</b> vanadiumsilber lackiert mit VA 225/50 R 17 auf 7 J x 17 ET 48,5, HA 245/45 R 17 auf 8 J x 17 ET 54		74R	232,00 200,00	●	●	●	-	-	-	-	-	-	-	-	-	-	-	-	-
<b>45,7 cm (18") Leichtmetallräder im 5-Doppelspeichen-Design</b> himalayagrau lackiert und glanzgedreht mit VA 225/45 R 18 auf 7,5 J x 18 ET 44, HA 245/40 R 18 auf 8,5 J x 18 ET 56		22R	928,00 800,00	●	●	●	●	●	●	●	●	●	●	●	●	●	●	●	●
<b>45,7 cm (18") Leichtmetallräder im Vielspeichen-Design</b> vanadiumsilber lackiert und glanzgedreht mit VA 225/45 auf 7,5 J x 18 ET 49, HA 245/40 R18 auf 8,5 J x 18 ET 56		R86	928,00 800,00	●	●	●	●	●	●	●	●	●	●	●	●	●	●	●	●
<b>45,7 cm (18") Leichtmetallräder im 5-Doppelspeichen-Design</b> schwarz hochglänzend lackiert und glanzgedreht mit VA 225/45 7,5 J x 18 ET 49, HA 245/40 R 18 auf 8,5 J x 18 ET 56		R87	928,00 800,00	●	●	●	●	●	●	●	●	●	●	●	●	●	●	●	●
<b>48,3 cm (19") Leichtmetallräder im 10-Speichen-Design</b> vanadiumsilber lackiert mit VA 225/40 R 19 auf 7,5 J x 19 ET 44, HA 245/35 R 19 auf 8,5 J x 19 ET 56,5 Inklusive Reifen mit Notlaufeigenschaften (R66)		R09	1.450,00 1.250,00	-	-	-	●	●	●	●	●	●	●	●	●	●	●	●	●

# Design.

## Lines und Design-Pakete EXCLUSIVE Exterior

		Code	Preis Euro inkl. MwSt. exkl. MwSt.	C 300 de	C 300 e	C 300 e 4MATIC	C 180 d	C 200 d	C 220 d	C 220 d 4MATIC	C 300 d	C 300 d 4MATIC	C 180	C 200	C 200 4MATIC	C 300	C 300 4MATIC	C 400 4MATIC	
<b>48,3 cm (19") Leichtmetallräder im 5-Doppelspeichen-Design</b> himalayagrau lackiert und glanzgedreht mit VA 225/40 R 19 auf 7,5 J x 19 ET 44, HA 245/35 R 19 auf 8,5 J x 19 ET 56,5 Inklusive Reifen mit Notlaufeigenschaften (R66)		R90	1.740,00 1.500,00	-	-	-	●	●	●	●	●	●	●	●	●	●	●	●	●
<b>48,3 cm (19") AMG Leichtmetallräder im Vielspeichen-Design</b> titangrau lackiert und glanzgedreht mit VA 225/40 R 19 auf 7,5 J x 19 ET 44, HA 255/35 R 19 auf 8,5 J x 19 ET 52 Inklusive Reifen mit Notlaufeigenschaften (R66)		788	2.146,00 1.850,00	-	-	-	●	●	●	●	●	●	●	●	●	●	●	●	●
<b>48,3 cm (19") AMG Leichtmetallräder im Vielspeichen-Design</b> schwarz hochglänzend lackiert und glanzgedreht mit VA 225/40 R 19 auf 7,5 J x 19 ET 44, HA 255/35 R 19 auf 8,5 J x 19 ET 52 Inklusive Reifen mit Notlaufeigenschaften (R66)		665	2.146,00 1.850,00	●	●	●	●	●	●	●	●	●	●	●	●	●	●	●	●

Bitte beachten Sie: Je geringer bei einer bestimmten Radgröße der Querschnitt der Reifen ist, desto schlechter ist der Fahrkomfort auf schlechten Straßen. Abroll- und Dämpfungskomfort nehmen ab und die Gefahr, dass es beim Überfahren von Hindernissen zu Beschädigung von Reifen und Rädern kommt, steigt.

# Design.

## Lines und Design-Pakete AMG Line Exterior

Elemente der Design- und Ausstattungslinie AMG Line Exterior: AMG Styling bestehend aus AMG Frontschürze mit sportlichen Lufteinlässen und verchromtem Zierelement, AMG Heckschürze in Diffusor-Optik mit Einsatz in Schwarz sowie AMG Seitenschweller-Verkleidungen; Diamantgrill mit Pins in Chrom, integriertem Mercedes Stern und Lamelle in Iridium-silber matt mit Chromeinleger; 45,7 cm (18") AMG Leichtmetallräder im 5-Speichen-Design tremolitgrau lackiert und glanzgedreht (RSJ); Sportfahrwerk mit Sport-Direktlenkung (486); Bremsscheiben vorn gelocht; Bremssättel vorn mit Mercedes-Benz Schriftzug.

Nur in Kombination mit AMG Line Interieur (P29) oder EXCLUSIVE Interieur (P22) bestellbar

Alternativ zum Sportfahrwerk mit Tieferlegung um 15 mm (486) kann das AGILITY CONTROL Fahrwerk mit Komfortabstimmung (485) oder das AGILITY CONTROL Fahrwerk mit selektivem Dämpfungssystem und Tieferlegung (677) ohne Mehrpreis gewählt werden



**45,7 cm (18") AMG Leichtmetallräder im 5-Speichen-Design**  
aerodynamisch optimiert, tremolitgrau lackiert und glanzgedreht mit  
VA 225/45 R 18 auf 7,5 J x 18 ET 44, HA 245/40 R 18 auf 8,5 J x 18 ET 49



**45,7 cm (18") AMG Leichtmetallräder im 5-Speichen-Design**  
tremolitgrau lackiert und glanzgedreht mit  
225/45 R 18 auf 7,5 J x 18 ET 44

Nur mit Reifen mit Notlaufeigenschaften (R66)

Nicht mit AGILITY CONTROL Fahrwerk mit selektivem Dämpfungssystem (485)



**48,3 cm (19") AMG Leichtmetallräder im Vielspeichen-Design**  
titangrau lackiert und glanzgedreht mit  
VA 225/40 R 19 auf 7,5 J x 19 ET 44, HA 255/35 R 19 auf 8,5 J x 19 ET 52  
Inklusive Reifen mit Notlaufeigenschaften (R66)



Code	Preis Euro inkl. MwSt. exkl. MwSt.	C 300 de	C 300 e	C 300 e 4MATIC	C 180 d	C 200 d	C 220 d	C 220 d 4MATIC	C 300 d	C 300 d 4MATIC	C 180	C 200	C 200 4MATIC	C 300	C 300 4MATIC	C 400 4MATIC
P31	<b>2.958,00</b> 2.550,00 <b>1.740,00</b> 1.500,00 <b>1.450,00</b> 1.250,00	-	-	-	●	●	●	●	-	-	●	●	●	-	-	-
		-	-	-	-	-	-	-	●	●	-	-	-	●	●	●
		●	●	●	-	-	-	-	-	-	-	-	-	-	-	-
RSJ	<b>0,00</b> 0,00	S	S	S	S	S	S	S	S	S	S	S	S	S	S	S
RSN	<b>0,00</b> 0,00	-	-	-	○	○	○	○	○	○	○	○	○	○	○	○
788	<b>870,00</b> 750,00	-	-	-	●	●	●	●	●	●	●	●	●	●	●	●

# Design.

## Lines und Design-Pakete AMG Line Exterior

### 48,3 cm (19") AMG Leichtmetallräder im Vielspeichen-Design

hochglanzschwarz lackiert und glanzgedreht mit

VA 225/40 R 19 auf 7,5 J x 19 ET 44 und

HA 255/35 R 19 auf 8,5 J x 19 ET 52

Inklusive Reifen mit Notlaufeigenschaften (R66)



Code

665

Preis Euro  
inkl. MwSt.  
exkl. MwSt.

870,00  
750,00

C 300 de	C 300 e	C 300 e 4MATIC	C 180 d	C 200 d	C 220 d	C 220 d 4MATIC	C 300 d	C 300 d 4MATIC	C 180	C 200	C 200 4MATIC	C 300	C 300 4MATIC	C 400 4MATIC
-	-	-	●	●	●	●	●	●	●	●	●	●	●	●
-	-	-	●	●	●	●	●	●	●	●	●	●	●	●

### 48,3 cm (19") AMG Leichtmetallräder im 5-Doppelspeichen-Design

hochglanzschwarz lackiert und glanzgedreht mit

VA 225/40 R 19 auf 7,5 J x 19 H ET 44 und

HA 255/35 R 19 auf 8,5 J x 19 H ET 52

Inklusive Reifen mit Notlaufeigenschaften (R66)



604

1.102,00  
950,00

Bitte beachten Sie: Je geringer bei einer bestimmten Radgröße der Querschnitt der Reifen ist, desto schlechter ist der Fahrkomfort auf schlechten Straßen. Abroll- und Dämpfungskomfort nehmen ab und die Gefahr, dass es beim Überfahren von Hindernissen zu Beschädigung von Reifen und Rädern kommt, steigt.

# Design.

## Lines und Design-Pakete Night-Paket

Elemente des Night-Pakets: Frontschürze mit Zierblende in Schwarz hochglänzend (mit AVANTGARDE Exterieur); AMG Frontschürze mit Zierblende in Schwarz hochglänzend (mit AMG Line Exterieur); Kühlerverkleidung mit Diamantgrill mit Pins in Silber und Lamelle in Schwarz hochglänzend (mit AMG Line Exterieur); Kühlerverkleidung mit Lamellen in Schwarz hochglänzend und Zierblende in Chrom glänzend (mit AVANTGARDE Exterieur); 43,2 cm (17") Leichtmetallräder im 5-Doppelspeichen-Design, schwarz lackiert und glanzgedreht (R04) (mit AVANTGARDE Exterieur); 45,7 cm (18") AMG Leichtmetallräder im 5-Speichen-Design aerodynamisch optimiert, hochglanzschwarz lackiert und glanzgedreht (RSK) (mit AMG Line Exterieur); Seitenschweller in Wagenfarbe lackiert mit Zierleiste in Schwarz hochglänzend; Außenspiegelgehäuse in Schwarz hochglänzend lackiert; Wärmedämmend dunkel getöntes Glas ab der B-Säule; Bordkantenzierstab und Fenstereinfassung in Schwarz hochglänzend; Heckstoßfänger mit Zierblende (Wing) in Schwarz hochglänzend. Markante Designelemente in Schwarz unterstreichen den sportlich-expressiven Charakter des Fahrzeugs.

Nur mit AVANTGARDE Exterieur (P15) oder AMG Line Exterieur (P31)  
C 300 de/C 300 e/C 300 e 4MATIC: nur mit AMG Line Exterieur (P31)



**43,2 cm (17") Leichtmetallräder im 5-Doppelspeichen-Design**  
schwarz hochglänzend lackiert und glanzgedreht mit  
225/50 R 17 auf 7 J x 17 ET 48,5  
Nur mit AVANTGARDE Exterieur (P15)  
Nicht mit Reifen mit Notlaufeigenschaften (R66)



**45,7 cm (18") AMG Leichtmetallräder im 5-Speichen-Design**  
aerodynamisch optimiert, hochglanzschwarz lackiert und glanzgedreht mit  
VA 225/45 R 18 auf 7,5 J x 18 ET 44 und  
HA 245/40 R 18 auf 8,5 J x 18 ET 49  
Nur mit AMG Line Exterieur (P31)



**45,7 cm (18") AMG Leichtmetallräder im 5-Speichen-Design**  
aerodynamisch optimiert, hochglanzschwarz lackiert und glanzgedreht mit  
225/45 R 18 auf 7,5 J x 18 ET 44  
Nur mit Reifen mit Notlaufeigenschaften (R66), AMG Line Exterieur (P31) und AGILITY CONTROL Fahrwerk mit selektivem Dämpfungssystem und Tieferlegung (677)



Code	Preis Euro inkl. MwSt. exkl. MwSt.	C 300 de	C 300 e	C 300 e 4MATIC	C 180 d	C 200 d	C 220 d	C 220 d 4MATIC	C 300 d	C 300 d 4MATIC	C 180	C 200	C 200 4MATIC	C 300	C 300 4MATIC	C 400 4MATIC
P55	522,00 450,00	●	●	●	●	●	●	●	●	●	●	●	●	●	●	●
R04	0,00 0,00	-	-	-	S	S	S	S	S	S	S	S	S	S	S	S
RSK	0,00 0,00	S	S	S	S	S	S	S	S	S	S	S	S	S	S	S
RSP	0,00 0,00	-	-	-	○	○	○	○	○	○	○	○	○	○	○	○

# Design.

## Lines und Design-Pakete

### Night-Paket

#### 48,3 cm (19") AMG Leichtmetallräder im Vielspeichen-Design

hochglanzschwarz lackiert und glanzgedreht mit

VA 225/40 R 19 auf 7,5 J x 19 ET 44 und

HA 255/35 R 19 auf 8,5 J x 19 ET 52

Inklusive Reifen mit Notlaufeigenschaften (R66)

Mit AMG Exterieur (P31)



Code

665

Preis Euro  
inkl. MwSt.  
exkl. MwSt.

2.146,00  
1.850,00

C 300 de	C 300 e	C 300 e 4MATIC	C 180 d	C 200 d	C 220 d	C 220 d 4MATIC	C 300 d	C 300 d 4MATIC	C 180	C 200	C 200 4MATIC	C 300	C 300 4MATIC	C 400 4MATIC
-	-	-	●	●	●	●	●	●	●	●	●	●	●	●
-	-	-	●	●	●	●	●	●	●	●	●	●	●	●

#### 48,3 cm (19") AMG Leichtmetallräder im 5-Doppelspeichen-Design

hochglanzschwarz lackiert und glanzgedreht mit

VA 225/40 R 19 auf 7,5 J x 19 H ET 44 und

HA 255/35 R 19 auf 8,5 J x 19 H ET 52

Inklusive Reifen mit Notlaufeigenschaften (R66)

Nur mit AMG Line Exterieur (P31)



604

1.102,00  
950,00

Bitte beachten Sie: Je geringer bei einer bestimmten Radgröße der Querschnitt der Reifen ist, desto schlechter ist der Fahrkomfort auf schlechten Straßen. Abroll- und Dämpfungskomfort nehmen ab und die Gefahr, dass es beim Überfahren von Hindernissen zu Beschädigung von Reifen und Rädern kommt, steigt.

# Design.

## Lines und Design-Pakete Serienausstattung Interieur

Elemente der Serienausstattung Interieur: Sitze mit Polster in Stoff Aberdeen schwarz (001); Multifunktionslenkrad im 3-Speichen-Design in Leder schwarz mit schwarzer Ziernaht und einteiliger Lenkradblende vorn in Schwarz; Kombiinstrument mit 2 Rundinstrumenten und 13,97 cm (5,5") großem Multifunktionsdisplay; hochauflösendes Media-Display mit 17,78 cm (7") Bildschirmdiagonale); Instrumententafel in Schwarz; horizontales Zierelement in der Instrumententafel in Silver Shadow, Zierelement in der Mittelkonsole und in den Türen in Klavierlackoptik schwarz hochglänzend (H80); Luftdüsen mit äußeren Adaptertuben und Vorderseite der Lamellen in Schwarz hochglänzend, Düsenring und Drehgriff in Silver Shadow; bei Schaltgetriebe: Schalthebel mit Spange in Schwarz hochglänzend und Schaltsack in Schwarz; Türmittelfelder in Ledernachbildung ARTICO schwarz; Ablagefächer in den Fondtüren; Sicherheitsgurte in Schwarz; Innenhimmel Stoff kristallgrau (58U).



### Polster Stoff Aberdeen schwarz

Inklusive Innenhimmel Stoff kristallgrau (58U)  
Nicht mit High-End Komfort-Paket (D3K)



001

0,00  
0,00

S S S S S S S S S S S S S S S S S

### Polster Ledernachbildung ARTICO schwarz/schwarz

Inklusive Innenhimmel Stoff kristallgrau (58U)  
Nicht mit High-End Komfort-Paket (D3K)



131

522,00  
450,00

● ● ● ● ● ● ● ● ● ● ● ● ● ● ● ● ●

### Polster Leder schwarz/schwarz

Inklusive Innenhimmel Stoff kristallgrau (58U)  
Nur mit Komfort-Paket (D1K), Advanced Komfort-Paket (D2K), High-End Komfort-Paket (D3K) oder Sitzklimatisierung (401)



201

2.192,40  
1.890,00

● ● ● ● ● ● ● ● ● ● ● ● ● ● ● ● ●

### Multifunktions-Sportlenkrad in Leder

Über die 12 ergonomischen Bedientasten des Multifunktionslenkrads in Leder lassen sich links die Anzeigemenüs im Kombiinstrument und Media-Display bedienen. Rechts regelt der Fahrer die Lautstärke für Audiogeräte, Telefon und Navigationssystem.



L3E

0,00  
0,00

S S S S S S S S S S S S S S S S S

Code  
Preis Euro  
inkl. MwSt.  
exkl. MwSt.

C 300 de	C 300 e	C 300 e 4MATIC	C 180 d	C 200 d	C 220 d	C 220 d 4MATIC	C 300 d	C 300 d 4MATIC	C 180	C 200	C 200 4MATIC	C 300	C 300 4MATIC	C 400 4MATIC
S	S	S	S	S	S	S	S	S	S	S	S	S	S	S
S	S	S	S	S	S	S	S	S	S	S	S	S	S	S
●	●	●	●	●	●	●	●	●	●	●	●	●	●	●
●	●	●	●	●	●	●	●	●	●	●	●	●	●	●
S	S	S	S	S	S	S	S	S	S	S	S	S	S	S

# Design.

## Lines und Design-Pakete AVANTGARDE Interieur

Elemente des AVANTGARDE Interieurs: Sitze mit spezifischer Sitzgrafik mit Polster in Ledernachbildung ARTICO/Stoff Norwich in schwarz mit Ziernaht in Mittelgrau, seidenbeige mit Ziernaht in Porzellan oder magmagrau mit Ziernaht in Mittelgrau; Multifunktions-Sportlenkrad im 3-Speichen-Design in Leder schwarz mit schwarzer Ziernaht und zweiteiliger Blende vorn in Silver Shadow; Kombiinstrument mit 2 tubenförmigen Rundinstrumenten, 13,97 cm (5,5") großem Multifunktionsdisplay und Rahmen in Silberchrom; hochauflösendes Media-Display mit 17,78 cm (7") Bildschirmdiagonale, i. V. m. Audio 20 GPS für Infotainment und Navigation; Instrumententafel-Oberteil in Schwarz und Instrumententafel-Unterteil in Schwarz oder Seidenbeige mit Kontrastziernaht; horizontales Zierelement in der Instrumententafel in Aluminium mit Längsschliff hell, Zierelement in der Mittelkonsole in Klavierlackoptik schwarz hochglänzend, Zierelement in den Türen in Aluminium mit Längsschliff hell (739); Luftdüsen mit äußeren Adaptertuben und Vorderseite der Lamellen in Schwarz hochglänzend, Düsenring und Drehgriff in Silver Shadow; bei Schaltgetriebe: Schalthebel in Leder Nappa mit Spange in Silver Shadow, Schaltsack in Leder Nappa mit Ziernähten; Türmittelfelder in Ledernachbildung ARTICO in den Farben schwarz, seidenbeige oder magmagrau; Taschen in den Fondtüren; Sicherheitsgurte in Schwarz; Innenhimmel Stoff kristallgrau (58U) oder porzellan (55U); Innenraumlicht-Paket; Kofferraumdeckel-Fernriegelung: Öffnen des Hecks per Schlüsseltaste oder per zusätzlicher Taste in der Fahrertüre.

Zur Auswahl stehen das Avantgarde Exterior (P15) oder das Exclusive Exterior (P23)

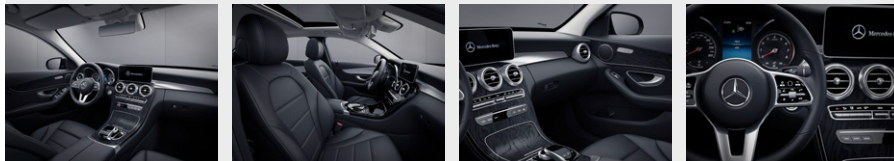

### Polster Ledernachbildung ARTICO/Stoff Norwich schwarz

Inklusive Innenhimmel Stoff kristallgrau (58U)

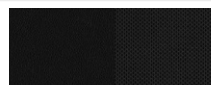

301

0,00  
0,00

### Polster Ledernachbildung ARTICO/Stoff Norwich magmagrau/schwarz

Inklusive Innenhimmel Stoff kristallgrau (58U)

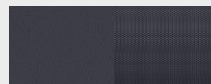

338

0,00  
0,00

### Polster Ledernachbildung ARTICO schwarz/schwarz

Inklusive Innenhimmel Stoff kristallgrau (58U)



101

522,00  
450,00

### Polster Ledernachbildung ARTICO seidenbeige/schwarz

Inklusive Innenhimmel Stoff porzellan (55U)

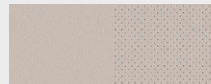

115

522,00  
450,00







Code  
Preis Euro  
inkl. MwSt.  
exkl. MwSt.

C 300 de	C 300 e	C 300 e 4MATIC	C 180 d	C 200 d	C 220 d	C 220 d 4MATIC	C 300 d	C 300 d 4MATIC	C 180	C 200	C 200 4MATIC	C 300	C 300 4MATIC	C 400 4MATIC
●	●	●	●	●	●	●	●	●	●	●	●	●	●	●
S	S	S	S	S	S	S	S	S	S	S	S	S	S	S
○	○	○	○	○	○	○	○	○	○	○	○	○	○	○
●	●	●	●	●	●	●	●	●	●	●	●	●	●	●
●	●	●	●	●	●	●	●	●	●	●	●	●	●	●

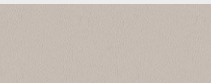

# Design.

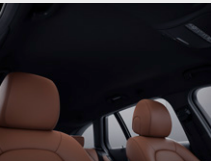
## Lines und Design-Pakete AVANTGARDE Interieur

		Code	Preis Euro inkl. MwSt. exkl. MwSt.	C 300 de	C 300 e	C 300 e 4MATIC	C 180 d	C 200 d	C 220 d	C 220 d 4MATIC	C 300 d	C 300 d 4MATIC	C 180	C 200	C 200 4MATIC	C 300	C 300 4MATIC	C 400 4MATIC
<b>Polster Ledernachbildung ARTICO magmagrau/schwarz</b> Inklusive Innenhimmel Stoff kristallgrau (58U)		138	522,00 450,00	●	●	●	●	●	●	●	●	●	●	●	●	●	●	●
<b>Polster Leder schwarz/schwarz</b> Inklusive Innenhimmel Stoff kristallgrau (58U) Nur mit Komfort-Paket (D1K), Advanced Komfort-Paket (D2K), High-End Komfort-Paket (D3K) oder Sitzklimatisierung (401)		201	1.902,40 1.640,00	●	●	●	●	●	●	●	●	●	●	●	●	●	●	●
<b>Polster Leder seidenbeige/schwarz</b> Inklusive Innenhimmel Stoff porzellan (55U) Nur mit Komfort-Paket (D1K), Advanced Komfort-Paket (D2K), High-End Komfort-Paket (D3K) oder Sitzklimatisierung (401)		215	1.902,40 1.640,00	●	●	●	●	●	●	●	●	●	●	●	●	●	●	●
<b>Polster Leder magmagrau/schwarz</b> Inklusive Innenhimmel Stoff kristallgrau (58U) Nur mit Komfort-Paket (D1K), Advanced Komfort-Paket (D2K), High-End Komfort-Paket (D3K) oder Sitzklimatisierung (401)		228	1.902,40 1.640,00	●	●	●	●	●	●	●	●	●	●	●	●	●	●	●
<b>Innenhimmel Stoff schwarz</b> Der Innenhimmel ist je nach Polsterung in der Farbe Schwarz ausgeführt und ergänzt damit den stimmigen Gesamteindruck Ihres Interieurs.		51U	406,00 350,00	●	●	●	●	●	●	●	●	●	●	●	●	●	●	●
<b>Multifunktions-Sportlenkrad in Leder</b> Über die 12 ergonomischen Bedientasten des Multifunktionslenkrads in Leder lassen sich links die Anzeigemenüs im Kombiinstrument und Media-Display bedienen. Rechts regelt der Fahrer die Lautstärke für Audiogeräte, Telefon und Navigationssystem.		L3E	0,00 0,00	S	S	S	S	S	S	S	S	S	S	S	S	S	S	S
<b>Multifunktionslenkrad beheizt</b> Das beheizbare Multifunktionslenkrad bietet Ihnen an kalten Tagen wohlige Wärme bis in die Fingerspitzen. Ein weiterer wichtiger Effekt: Mit warmen Händen haben Sie Ihr Fahrzeug fest im Griff und können es punktgenau steuern. Nach Aktivierung wird die äußere Grifffläche des Lenkrads sehr schnell auf eine angenehme Temperatur von circa 35°C erwärmt. Nur mit 9G-TRONIC (421), Advanced Komfort-Paket (D2K) oder High-End Komfort-Paket (D3K)		443	301,60 260,00	●	●	●	●	●	●	●	●	●	●	●	●	●	●	●

● lieferbar gegen Mehrpreis

○ als Sonderausstattung ohne Mehrpreis lieferbar

S Serienausstattung

– nicht lieferbar

Abbildungen können Sonderausstattungen beinhalten.

# Design.

## Lines und Design-Pakete EXCLUSIVE Interieur

Elemente des EXCLUSIVE Interieurs: Sitze mit exklusiver Sitzgrafik mit Polster in Ledernachbildung ARTICO/Stoff Derry in Schwarz mit Ziernaht in Mittelgrau, in Seidenbeige mit Ziernaht in Porzellan oder in Magma grau mit Ziernaht in Mittelgrau; Multifunktions-Sportlenkrad im 3-Speichen-Design in Leder schwarz mit schwarzer Ziernaht und zweiteiliger Blende vorn in Silver Shadow; Kombiinstrument mit 2 tubenförmigen Rundinstrumenten, 13,97 cm (5,5") großem Multifunktionsdisplay und Rahmen in Silberchrom; hochauflösendes Media-Display mit 17,78 cm (7") Bildschirmdiagonale, i. V. m. Audio 20 GPS für Infotainment und Navigation (506); Instrumententafel-Oberteil in Ledernachbildung ARTICO schwarz oder Leder espresso-braun mit Ziernaht; horizontales Zierelement in der Instrumententafel in Silver Shadow galvanisiert, Zierelement in der Mittel-konsole und in den Türen in Holz Eiche grau offenporig (H31); Luftdüsen mit äußeren Adaptertuben in Nürburgsilber; Düsen- ring, Drehgriff und Vorderseite der Lamellen in Silver Shadow; bei Schaltgetriebe: Schalthebel in Leder Nappa mit Spange in Silver Shadow, Schaltsack in Leder Nappa mit Ziernähten; Türmittelfelder in Ledernachbildung ARTICO schwarz mit mittel- grauer Ziernaht; Ablagefächer in den Fondtüren; Sicherheitsgurte in Schwarz; Innenhimmel Stoff kristallgrau (58U) oder porzellan (55U); Innenraumlicht-Paket (876); zusätzliche Taste in der Fahrertüre zur Kofferraumdeckel-Fernentriegelung. Zur Auswahl stehen das Exclusive Exterieur (P23) oder das Avantgarde Exterieur (P15) oder die AMG Line Exterieur (P31)

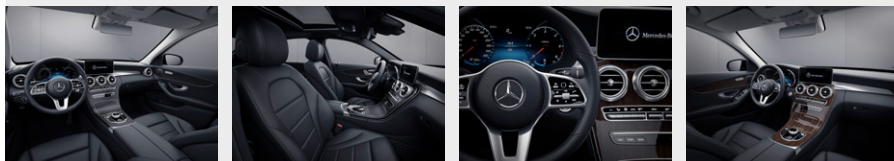

### Polster Ledernachbildung ARTICO/Stoff Derry schwarz

Inklusive Innenhimmel Stoff kristallgrau (58U)

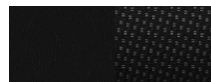

321

0,00  
0,00

### Polster Ledernachbildung ARTICO/Stoff Derry seidenbeige/espressobraun

Inklusive Innenhimmel Stoff porzellan (55U)

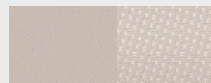

325

0,00  
0,00

### Polster Ledernachbildung ARTICO/Stoff Derry magma grau/schwarz

Inklusive Innenhimmel Stoff kristallgrau (58U)

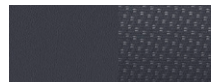

328

0,00  
0,00

### Polster Ledernachbildung ARTICO schwarz/schwarz

Inklusive Innenhimmel Stoff kristallgrau (58U)

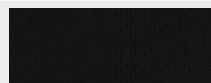

101







522,00  
450,00

Code  
Preis Euro  
inkl. MwSt.  
exkl. MwSt.

C 300 de	C 300 e	C 300 e 4MATIC	C 180 d	C 200 d	C 220 d	C 220 d 4MATIC	C 300 d	C 300 d 4MATIC	C 180	C 200	C 200 4MATIC	C 300	C 300 4MATIC	C 400 4MATIC
●	●	●	●	●	●	●	●	●	●	●	●	●	●	●
S	S	S	S	S	S	S	S	S	S	S	S	S	S	S
○	○	○	○	○	○	○	○	○	○	○	○	○	○	○
○	○	○	○	○	○	○	○	○	○	○	○	○	○	○
●	●	●	●	●	●	●	●	●	●	●	●	●	●	●

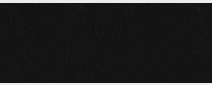
# Design.

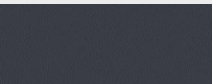
## Lines und Design-Pakete EXCLUSIVE Interieur

		Code	Preis Euro inkl. MwSt. exkl. MwSt.	C 300 de	C 300 e	C 300 e 4MATIC	C 180 d	C 200 d	C 220 d	C 220 d 4MATIC	C 300 d	C 300 d 4MATIC	C 180	C 200	C 200 4MATIC	C 300	C 300 4MATIC	C 400 4MATIC
<b>Polster Ledernachbildung ARTICO seidenbeige/espressobraun</b> Inklusive Innenhimmel Stoff porzellan (55U)		105	522,00 450,00	●	●	●	●	●	●	●	●	●	●	●	●	●	●	●
<b>Polster Ledernachbildung ARTICO magmagrau/schwarz</b> Inklusive Innenhimmel Stoff kristallgrau (58U)		148	522,00 450,00	●	●	●	●	●	●	●	●	●	●	●	●	●	●	●
<b>Polster Leder schwarz/schwarz</b> Inklusive Innenhimmel Stoff kristallgrau (58U) Nur mit Komfort-Paket (D1K), Advanced Komfort-Paket (D2K), High-End Komfort-Paket (D3K) oder Sitzklimatisierung (401)		221	1.902,40 1.640,00	●	●	●	●	●	●	●	●	●	●	●	●	●	●	●
<b>Polster Leder seidenbeige/espressobraun</b> Inklusive Innenhimmel Stoff porzellan (55U) Nur mit Komfort-Paket (D1K), Advanced Komfort-Paket (D2K), High-End Komfort-Paket (D3K) oder Sitzklimatisierung (401)		225	1.902,40 1.640,00	●	●	●	●	●	●	●	●	●	●	●	●	●	●	●
<b>Polster Leder magmagrau/schwarz</b> Inklusive Innenhimmel Stoff kristallgrau (58U) Nur mit Komfort-Paket (D1K), Advanced Komfort-Paket (D2K), High-End Komfort-Paket (D3K) oder Sitzklimatisierung (401)		258	1.902,40 1.640,00	●	●	●	●	●	●	●	●	●	●	●	●	●	●	●
<b>Multifunktions-Sportlenkrad in Leder</b> Über die 12 ergonomischen Bedientasten des Multifunktionslenkrads in Leder lassen sich links die Anzeigemenüs im Kombiinstrument und Media-Display bedienen. Rechts regelt der Fahrer die Lautstärke für Audiogeräte, Telefon und Navigationssystem.		L3E	0,00 0,00	S	S	S	S	S	S	S	S	S	S	S	S	S	S	S
<b>Multifunktionslenkrad beheizt</b> Das beheizbare Multifunktionslenkrad bietet Ihnen an kalten Tagen wohlige Wärme bis in die Fingerspitzen. Ein weiterer wichtiger Effekt: Mit warmen Händen haben Sie Ihr Fahrzeug fest im Griff und können es punktgenau steuern. Nach Aktivierung wird die äußere Grifffläche des Lenkrads sehr schnell auf eine angenehme Temperatur von circa 35°C erwärmt. Nur mit 9G-TRONIC (421), Advanced Komfort-Paket (D2K) oder High-End Komfort-Paket (D3K)		443	301,60 260,00	●	●	●	●	●	●	●	●	●	●	●	●	●	●	●

● lieferbar gegen Mehrpreis

○ als Sonderausstattung ohne Mehrpreis lieferbar

S Serienausstattung

– nicht lieferbar

Abbildungen können Sonderausstattungen beinhalten.

# Design.

## Lines und Design-Pakete AMG Line Interieur

Elemente der AMG Line Interieur: Polster Ledernachbildung ARTICO/Mikrofaser DINAMICA schwarz (661); Multifunktions-Sportlenkrad im 3-Speichen-Design in Leder Nappa schwarz mit schwarzer Ziernaht, unten abgeflacht, im Griffbereich tief geprägt, Touch-Control Buttons und Lenkradblende in Silberchrom galvanisiert; Sportpedalanlage aus gebürstetem Edelstahl mit schwarzen Gumminoppen; Innenraumlicht-Paket (876); Kombiinstrument mit 2 tubenförmigen Rundinstrumenten inklusive 13,97 cm (5,5") großem Multifunktionsdisplay und Rahmen in Silberchrom; Luftdüsen mit äußeren Tuben in Nürburgsilber; Düsenring, Drehgriff und Vorderseite der Lamellen in Silberchrom; horizontales Zierelement in der Instrumententafel in Aluminium geschliffen hell; Zierelemente in den Türen in Aluminium geschliffen hell; bei Schaltgetriebe: 2 große Zierelemente in der Mittelkonsole in Klavierlackoptik; bei Automatikgetriebe: 1 großes Zierelement in der Mittelkonsole in Klavierlackoptik; bei Schaltgetriebe: Schalthebel und Schaltsack in Leder Nappa schwarz mit schwarzer Ziernaht; Fußmatten in Schwarz mit AMG Schriftzug; Innenhimmel Stoff schwarz.

Multifunktions-Sportlenkrad: Mit Multifunktionslenkrad beheizt (443) ist das Multifunktions-Sportlenkrad unten nicht abgeflacht

Nur in Kombination mit AMG Line Exterieur (P31) bestellbar



**Polster Ledernachbildung ARTICO/Mikrofaser DINAMICA schwarz**  
Nicht mit High-End Komfort-Paket (D3K)



Code 661 Preis Euro inkl. MwSt. 0,00 exkl. MwSt. 0,00

**Polster Ledernachbildung ARTICO schwarz**

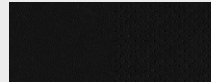

Code 141 Preis Euro inkl. MwSt. 0,00 exkl. MwSt. 0,00

**Polster Ledernachbildung ARTICO sattelbraun/schwarz**  
Nicht mit High-End Komfort-Paket (D3K)

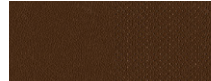

Code 144 Preis Euro inkl. MwSt. 0,00 exkl. MwSt. 0,00

**Polster Leder schwarz/schwarz**  
Nur mit Komfort-Paket (D1K), Advanced Komfort-Paket (D2K), High-End Komfort-Paket (D3K) oder Sitzklimatisierung (401)

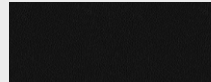

Code 251 Preis Euro inkl. MwSt. 1.380,40 exkl. MwSt. 1.190,00

**Polster Leder sattelbraun/schwarz**  
Nur mit Komfort-Paket (D1K), Advanced Komfort-Paket (D2K) oder Sitzklimatisierung (401)



Code 264 Preis Euro inkl. MwSt. 1.380,40 exkl. MwSt. 1.190,00

Code	Preis Euro inkl. MwSt. exkl. MwSt.	C 300 de	C 300 e	C 300 e 4MATIC	C 180 d	C 200 d	C 220 d	C 220 d 4MATIC	C 300 d	C 300 d 4MATIC	C 180	C 200	C 200 4MATIC	C 300	C 300 4MATIC	C 400 4MATIC
P29	1.334,00 1.150,00	●	●	●	●	●	●	●	●	●	●	●	●	●	●	●
661	0,00 0,00	S	S	S	S	S	S	S	S	S	S	S	S	S	S	S
141	0,00 0,00	○	○	○	○	○	○	○	○	○	○	○	○	○	○	○
144	0,00 0,00	○	○	○	○	○	○	○	○	○	○	○	○	○	○	○
251	1.380,40 1.190,00	●	●	●	●	●	●	●	●	●	●	●	●	●	●	●
264	1.380,40 1.190,00	●	●	●	●	●	●	●	●	●	●	●	●	●	●	●

# Design.

## Lines und Design-Pakete AMG Line Interieur

### Polster Leder cranberryrot/schwarz

Nur mit Komfort-Paket (D1K), Advanced Komfort-Paket (D2K) oder Sitzklimatisierung (401)



Code

267

Preis Euro  
inkl. MwSt.  
exkl. MwSt.

1.380,40  
1.190,00

### Supersport-Lenkrad - Leder tiefgepraegt

Multifunktions-Sportlenkrad in Leder schwarz im 3-Speichen-Design, unten abgeflacht, im mittleren Griffbereich tief geprägt, mit Lenkradschaltpaddles (mit 9G-TRONIC) und Lenkradblende in Silberchrom.



L5C

0,00  
0,00

### Multifunktionslenkrad beheizt

Das beheizbare Multifunktionslenkrad bietet Ihnen an kalten Tagen wohlige Wärme bis in die Fingerspitzen. Ein weiterer wichtiger Effekt: Mit warmen Händen haben Sie Ihr Fahrzeug fest im Griff und können es punktgenau steuern. Nach Aktivierung wird die äußere Grifffläche des Lenkrads sehr schnell auf eine angenehme Temperatur von circa 35°C erwärmt.

Nur mit 9G-TRONIC (421), Advanced Komfort-Paket (D2K) oder High-End Komfort-Paket (D3K)

Mit Multifunktionslenkrad beheizt (443) ist das Multifunktions-Sportlenkrad unten nicht abgeflacht



443

301,60  
260,00

C 300 de	C 300 e	C 300 e 4MATIC	C 180 d	C 200 d	C 220 d	C 220 d 4MATIC	C 300 d	C 300 d 4MATIC	C 180	C 200	C 200 4MATIC	C 300	C 300 4MATIC	C 400 4MATIC
●	●	●	●	●	●	●	●	●	●	●	●	●	●	●
S	S	S	S	S	S	S	S	S	S	S	S	S	S	S
●	●	●	●	●	●	●	●	●	●	●	●	●	●	●

# Design.

## Lines und Design-Pakete

### designo Interieur zweifarbig platinweiß pearl/schwarz

Elemente des designo Interieurs zweifarbig platinweiß pearl/schwarz: Sitze in designo Leder Nappa zweifarbig platinweiß pearl/schwarz; Sitzlehne und -kissen in designo Leder platinweiß pearl in Rauten-Design mit platzierter Perforation; Sitzwangen und Kopfstützen in designo Leder Nappa schwarz mit weißen Kontrastziernähten; designo Plakette in den Sitzlehnen der vorderen und hinteren Sitze; Instrumententafel-Oberteil und Bordkanten in Ledernachbildung ARTICO schwarz mit Kontrastziernähten in kristallgrau; Türmittelfelder in Rauten-Design und Armlehnen der Türen in designo Leder Nappa platinweiß pearl; Mittelarmlehne in designo Leder Nappa schwarz mit weißen Kontrastziernähten; Zierelemente Holz Esche schwarz offenporig in der Mittelkonsole und Zierelemente Aluminium mit Längsschliff hell in Instrumententafel und Türen; designo Veloursfußmatten schwarz mit Einfassung in Ledernachbildung ARTICO weiß und designo Plaketten in den vorderen Fußmatten; Innenhimmel Stoff schwarz (51U).

Nur mit Komfort-Paket (D1K) oder Advanced Komfort-Paket (D2K), 9G-TRONIC (421), Fondsitze klappbar (287) und Analoguhr (246)  
Nicht mit Serienausstattung (P75)

Mit AVANTGARDE Interieur (P14) oder AMG Line Interieur (P29)



Polster designo Leder Nappa platinweiß pearl/schwarz





Supersport-Lenkrad in Leder tiefgeprägt



Code	Preis Euro inkl. MwSt. exkl. MwSt.	C 300 de	C 300 e	C 300 e 4MATIC	C 180 d	C 200 d	C 220 d	C 220 d 4MATIC	C 300 d	C 300 d 4MATIC	C 180	C 200	C 200 4MATIC	C 300	C 300 4MATIC	C 400 4MATIC
P62	3.422,00 2.950,00	●	●	●	●	●	●	●	●	●	●	●	●	●	●	●
	4.002,00 3.450,00	●	●	●	●	●	●	●	●	●	●	●	●	●	●	●
975	0,00 0,00	S	S	S	S	S	S	S	S	S	S	S	S	S	S	S
	0,00 0,00	S	S	S	S	S	S	S	S	S	S	S	S	S	S	S

# Design.

## Zierelemente

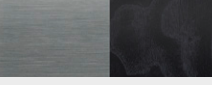
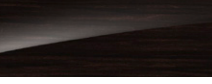
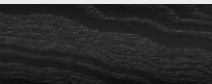
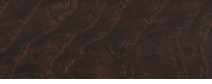
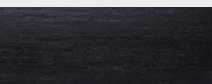
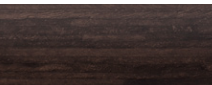
		Code	Preis Euro inkl. MwSt. exkl. MwSt.	Serienausstattung Interieur (P75)	AVANTGARDE Interieur (P14) / AMG Line Interieur (P29)	EXCLUSIVE Interieur (P22)	designo Interieur (P62)
Zierelemente Klavierlackoptik schwarz		H80	0,00 0,00	S	-	-	-
Zierelemente Klavierlackoptik schwarz/Aluminium mit Längsschliff hell		739	0,00 0,00	-	S	-	-
Zierelemente Holz Esche schwarz offenporig/Aluminium mit Längsschliff hell		737 + 739	336,40 290,00	-	●	●	S
Zierelemente Holz Linde linestructure braun glänzend		H07	394,40 340,00 336,40 290,00 162,40 140,00	● - - -	- ● - -	- - ● -	- - - -
Zierelemente Holz Esche schwarz offenporig		736	394,40 340,00 162,40 140,00	- - -	● -	- ●	- -
Zierelemente Holz Esche braun offenporig		H09	394,40 340,00 220,40 190,00	- - -	● -	- ●	- -
Zierelemente Holz Eiche anthrazit offenporig		H31	394,40 340,00	-	●	S	-
Zierelemente Holz Walnuss braun offenporig		H33	394,40 340,00 162,40 140,00	- - -	● -	- ●	- -

● lieferbar gegen Mehrpreis

○ als Sonderausstattung ohne Mehrpreis lieferbar

S Serienausstattung

- nicht lieferbar

# Design.

## Zierelemente



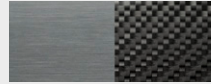



**AMG Zierelemente Carbon/Aluminium mit Längsschliff hell**  
 Nur mit 9G-TRONIC (421), inklusive Analoguhr (246)



Code	Preis Euro inkl. MwSt. exkl. MwSt.	Serienausstattung Interieur (P75)	AVANTGARDE Interieur (P14) / AMG Line Interieur (P29)	EXCLUSIVE Interieur (P22)	designo Interieur (P62)
H73	<b>1.102,00</b> 950,00	●	-	-	-
	<b>1.044,00</b> 900,00	-	●	●	-
	<b>707,60</b> 610,00	-	-	-	●

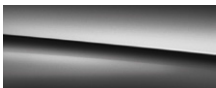

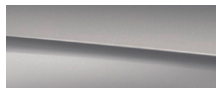
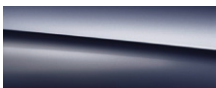
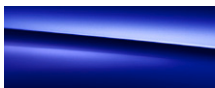
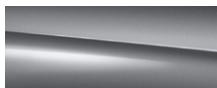
# Design.

		Preis Euro inkl. MwSt. exkl. MwSt.
<b>Uni-Lacke</b>	 schwarz (040)	0,00 0,00
	 polarweiß (149)	290,00 250,00
<b>Metallic-Lacke</b>		904,80 780,00
	 iridiumsilber (775)	
	 graphitgrau (831)	
	 mojavesilber (859)	
	 cavansitblau (890)	
	 brillantblau (896)	
 selenitgrau (992)		
<b>designo Lacke</b>	 designo hyazinthrot metallic (996)	1.322,40 1.140,00
	 designo diamantweiß bright (799)	1.728,40 1.490,00

# Design.

## Kombinationsmöglichkeiten Polster und Lacke

	Code	Serienausstattung Stoff »Aberdeen«	Ledernachbildung ARTICO	schwarz	schwarz/schwarz	seidenbeige/esspresso	seidenbeige/schwarz	magma/schwarz	schwarz	sattel/schwarz	magma/schwarz	Ledernachbildung ARTICO/Stoff »Derry«	schwarz	seidenbeige/esspresso	magma/schwarz	Ledernachbildung ARTICO/Stoff »Norwich«	schwarz	magma/schwarz	Ledernachbildung ARTICO/Mikrofaser DINAMICA	schwarz	Leder	schwarz	seidenbeige/schwarz	seidenbeige/esspresso	magma/schwarz	magma/schwarz	sattel/schwarz	cranberryrot/schwarz	designo Leder Nappa	schwarz/platinweiß pear	
		001	101	105	115	138	141	144	148	321	325	328	301	338	661	201	221	251	215	225	228	258	264	267	975						
<b>UNI-LACKE</b>																															
schwarz	040	●	●	●	●	●	●	●	●	●	●	●	●	●	●	●	●	●	●	●	●	●	●	●	●	●	●	●	●	●	●
polarweiß	149	●	●	●	●	●	●	●	●	●	●	●	●	●	●	●	●	●	●	●	●	●	●	●	●	●	●	●	●	●	●
<b>METALLIC-LACKE</b>																															
obsidianschwarz	197	●	●	●	●	●	●	●	●	●	●	●	●	●	●	●	●	●	●	●	●	●	●	●	●	●	●	●	●	●	●
iridiumsilber	775	●	●	●	●	●	●	●	●	●	●	●	●	●	●	●	●	●	●	●	●	●	●	●	●	●	●	●	●	●	●
graphitgrau	831	●	●	●	●	●	●	●	●	●	●	●	●	●	●	●	●	●	●	●	●	●	●	●	●	●	●	●	●	●	●
mojavesilber	859	●	●	●	●	●	●	●	●	●	●	●	●	●	●	●	●	●	●	●	●	●	●	●	●	●	●	●	●	○	○
cavansitblau	890	●	●	●	●	●	●	●	●	●	●	●	●	●	●	●	●	●	●	●	●	●	●	●	●	●	●	○	○	○	○
brillantblau	896	●	●	○	●	●	●	●	●	●	○	●	●	●	●	●	●	●	●	●	●	○	●	●	●	●	●	●	●	●	●
selenitgrau	992	●	●	●	●	●	●	●	●	●	●	●	●	●	●	●	●	●	●	●	●	●	●	●	●	●	●	●	●	●	●
<b>designo LACKE</b>																															
designo diamantweiß bright	799	●	●	●	●	●	●	●	●	●	●	●	●	●	●	●	●	●	●	●	●	●	●	●	●	●	●	●	●	●	●
designo hyazinthrot metallic	996	●	●	○	○	●	●	—	○	●	○	○	●	●	●	●	●	●	●	●	○	○	●	○	○	○	—	●	●	●	

● empfehlenswert ○ möglich △ nicht empfehlenswert — nicht lieferbar

# Mercedes-AMG.



<b>Mercedes-AMG</b>	
<b>Mercedes-AMG C 43 4MATIC Exterior</b>	<b>36</b>
Serienausstattung	36
<b>Mercedes-AMG C 43 4MATIC Interieur</b>	<b>38</b>
Serienausstattung	38
designo	40
<b>Mercedes-AMG C 63 S Exterior</b>	<b>41</b>
Serienausstattung	41
<b>Mercedes-AMG C 63 S Interieur</b>	<b>42</b>
Serienausstattung	42
designo	45
<b>AMG Technik/AMG Performance Studio</b>	<b>46</b>
<b>Zierelemente</b>	<b>52</b>
<b>Lacke</b>	<b>53</b>
<b>Kombinationsmöglichkeiten Polster und Lackierungen</b>	<b>54</b>

# Mercedes-AMG.

## Mercedes-AMG C 43 4MATIC Serienausstattung Exterieur

Elemente des Mercedes-AMG Exterieurs: AMG Styling: AMG Kühlergrill mit Doppellamelle in Iridiumsilber matt und „AMG“ Schriftzug, AMG Frontschürze mit sportlich markanten Lufteinlässen mit seitlich je 2 Lamellen in Silberchrom sowie schwarzen Flics, AMG Seitenschwellerverkleidungen, AMG Abrisskante auf dem Kofferraumdeckel in Wagenfarbe, AMG Heckschürze in Diffusoroptik mit 2 runden Doppelendrohrblenden in Chrom hochglänzend; Außenspiegelgehäuse in Wagenfarbe; Plakette mit „BITURBO 4MATIC“ Schriftzug auf den vorderen Kotflügeln; Bordkantenzierstab in Hochglanzchrom; Fenstereinfassungen in Schwarz hochglänzend; Bremssättel vorn silber lackiert mit schwarzem „AMG“ Schriftzug; 45,7 cm (18") AMG Leichtmetallräder im 5-Speichen-Design, aerodynamisch optimiert, tremolitgrau lackiert und glanzgedreht (RSJ).



**45,7 cm (18") AMG Leichtmetallräder im 5-Speichen-Design**  
tremolitgrau lackiert und glanzgedreht mit  
VA 225/45 R 18 auf 7,5 J x 18 H ET 33 und  
HA 245/40 R 18 auf 8,5 J x 18 H ET 49



**48,3 cm (19") AMG Leichtmetallräder im Vielspeichen-Design**  
titangrau lackiert und glanzgedreht mit  
VA 225/40 R 19 auf 7,5 J x 19 H ET 33 und  
HA 255/35 R 19 auf 8,5 J x 19 H ET 52



**48,3 cm (19") AMG Leichtmetallräder im Vielspeichen-Design**  
schwarz matt lackiert und Felgenhorn glanzgedreht mit  
VA 225/40 R 19 auf 7,5 J x 19H ET 33 und  
HA 255/35 R 19 auf 8,5 J x 19H ET 52



Code	Preis Euro inkl. MwSt. exkl. MwSt.	Mercedes-AMG C 43 4MATIC
P31	0,00 0,00	S
RSJ	0,00 0,00	S
605	870,00 750,00	●
RVD	1.682,00 1.450,00	●

# Mercedes-AMG.

## Mercedes-AMG C 43 4MATIC Serienausstattung Exterieur

**48,3 cm (19") AMG Leichtmetallräder im 5-Doppelspeichen-Design**  
aerodynamisch optimiert, tremolitgrau lackiert und glanzgedreht mit  
VA 225/40 R 19 auf 7,5 J x 19 H ET 33 und  
HA 255/35 R 19 auf 8,5 J x 19 H ET 52



Code

RSU

Preis Euro  
inkl. MwSt.  
exkl. MwSt.

**1.102,00**  
950,00

Mercedes-AMG  
C 43 4MATIC



**48,3 cm (19") AMG Leichtmetallräder im 5-Doppelspeichen-Design**  
aerodynamisch optimiert, hochglanzschwarz lackiert und glanzgedreht mit  
VA 225/40 R 19 auf 7,5 J x 19 ET 33 und  
HA 255/35 R 19 auf 8,5 J x 19 ET 52



RSV

**1.334,00**  
1.150,00



Bitte beachten Sie: Je geringer bei einer bestimmten Radgröße der Querschnitt der Reifen ist, desto schlechter ist der Fahrkomfort auf schlechten Straßen. Abroll- und Dämpfungskomfort nehmen ab und die Gefahr, dass es beim Überfahren von Hindernissen zu Beschädigung von Reifen und Rädern kommt, steigt.

# Mercedes-AMG.

## Mercedes-AMG C 43 4MATIC Serienausstattung Interieur

Elemente des Mercedes-AMG Interieurs: Sportsitze für Fahrer und Beifahrer mit AMG spezifischer Sitzgrafik; Polster in Ledernachbildung ARTICO/Mikrofaser DINAMICA schwarz mit roten Kontrastziernähten; Sitzseitenwangen in Ledernachbildung ARTICO und Sitzmittelfelder in Mikrofaser DINAMICA; Instrumententafel, Bordkanten der Türen, Türmittelfelder und Armauflagen in Ledernachbildung ARTICO schwarz mit roten Kontrastziernähten; AMG Lenkrad in Leder Nappa schwarz im sportlichen 3-Speichen-Design, unten abgeflacht, im Griffbereich perforiert, mit Touch-Control Buttons und silberfarbenen Aluminium-Schalt paddles, 12-Uhr-Markierung in Rot und Kontrastziernaht in Rot, Lenkradspeichen und Lenkradblende in Silberchrom mit „AMG“ Schriftzug; Kombiinstrument mit 2 tubenförmigen Rundinstrumenten und 13,97 cm (5,5") großem, farbigem Multifunktionsdisplay mit AMG spezifischen Anzeigeninhalten; hochauflösendes Display des Multimediasystems mit 17,78 cm (7") Bildschirmdiagonale; neue Display-Optionen: volldigitales Instrumentendisplay mit 31,2 cm (12,3") Bildschirmdiagonale und drei wählbaren Anzeigestilen „klassisch“, „sportlich“ und AMG spezifischem „Supersport“ sowie vergrößertes freistehendes Display des Multimediasystems mit 26 cm (10,25") Bildschirmdiagonale; Zierelemente in Klavierlackoptik schwarz/Aluminium Längsschliff hell; Luftdüsen mit äußeren Tuben in Nürburgsilber; Düsenring, Drehgriff und Vorderseite der Lamellen in Silberchrom; Innenhimmel Stoff schwarz; designo Sicherheitsgurte rot; AMG Pedalanlage aus gebürstetem Edelstahl mit Gumminoppen; AMG Einstiegsleisten; Fußmatten in Schwarz mit roter Paspel und AMG Schriftzug.

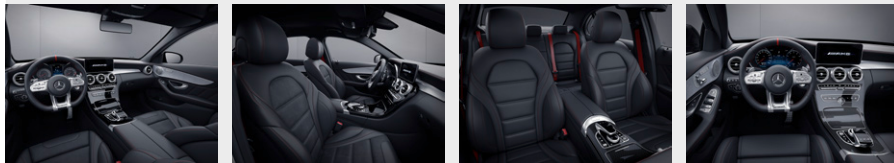

### Polster Ledernachbildung ARTICO/Mikrofaser DINAMICA schwarz

Mit Kontrastziernähten in rot und AMG spezifischer Sitzgrafik

Inklusive Sicherheitsgurte in rot (Y05)

Sicherheitsgurte in schwarz mittels Abwahlcode (U17) ohne Mehrpreis möglich

Nicht mit High-End Komfort-Paket (D3K)

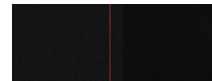

641

0,00  
0,00

S

### Polster Leder cranberryrot/schwarz

Nur mit Komfort-Paket (D1K) oder Advanced Komfort-Paket (D2K)

Nicht mit AMG Performance Sitzen (555)

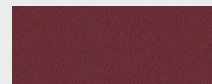

267

1.380,40  
1.190,00

●

### Polster Leder schwarz

Inklusive Sicherheitsgurte in rot (Y05)

Sicherheitsgurte in schwarz mittels Abwahlcode (U17) ohne Mehrpreis möglich

Nur mit Advanced Komfort-Paket (D2K) und Fondsitzelehnen klappbar (287)

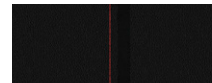

241

1.380,40  
1.190,00

●

### Polster Leder schwarz/schwarz

Nur mit Komfort-Paket (D1K), Advanced Komfort-Paket (D2K) oder High-End Komfort-Paket (D3K)

Nicht mit AMG Performance Sitzen (555)

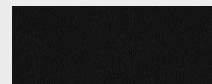

251





1.380,40  
1.190,00

●

Mercedes-AMG  
C 43 4MATIC

# Mercedes-AMG.

## Mercedes-AMG C 43 4MATIC Serienausstattung Interieur

		Code	Preis Euro inkl. MwSt. exkl. MwSt.	Mercedes-AMG C 43 4MATIC
<b>Polster Leder sattelbraun/schwarz</b> Nur mit Komfort-Paket (D1K), Advanced Komfort-Paket (D2K) oder Sitzklimatisierung (401) Nicht mit AMG Performance Sitzen (555)		264	<b>1.380,40</b> 1.190,00	●
<b>AMG Performance Lenkrad in Leder Nappa</b> Dieses AMG Lenkrad ist durchgängig in edlem Nappaleder ausgeführt und erhält eine Perforation im Griffbereich. Die AMG typisch abgeflachte Form stammt aus dem Motorsport und betont die Sportlichkeit des Cockpits. Ergonomisch positionierte Touch-Control Buttons bieten intuitiven Bedienkomfort und fördern ein fokussiertes Fahren.		L6J	<b>0,00</b> 0,00	S
<b>AMG Performance Lenkrad in Leder Nappa/Mikrofaser DINAMICA</b> Bei diesem AMG Lenkrad trifft edles Nappaleder auf griffige Mikrofaser DINAMICA – für perfekten Grip und präzises Steuern. Die AMG typisch abgeflachte Form stammt aus dem Motorsport und betont die Sportlichkeit des Cockpits. Ergonomisch positionierte Touch-Control Buttons bieten intuitiven Bedienkomfort und fördern ein fokussiertes Fahren.		L6K	<b>487,20</b> 420,00	●
<b>AMG Performance Lenkrad in Klavierlack/Leder Nappa</b> Bei diesem AMG Lenkrad trifft edles Nappaleder auf schwarzen Klavierlack – ein optisches und haptisches Highlight. Die AMG typisch abgeflachte Form stammt aus dem Motorsport und betont die Sportlichkeit des Cockpits. Ergonomisch positionierte Touch-Control Buttons bieten intuitiven Bedienkomfort und fördern ein fokussiertes Fahren. Nur mit Zierteile 736, 737, 739, H73		L6L	<b>719,20</b> 620,00	●
<b>AMG Performance Lenkrad in Mikrofaser DINAMICA schwarz</b> Dieses AMG Lenkrad ist durchgängig in griffiger Mikrofaser DINAMICA ausgeführt – für perfekten Grip und präzises Steuern. Die AMG typisch abgeflachte Form stammt aus dem Motorsport und betont die Sportlichkeit des Cockpits. Ergonomisch positionierte Touch-Control Buttons bieten intuitiven Bedienkomfort und fördern ein fokussiertes Fahren. Nur mit AMG Lenkradtasten (U88)		L6G	<b>568,40</b> 490,00	●

# Mercedes-AMG.

## Mercedes-AMG C 43 4MATIC designo Interieur zweifarbig platinweiß pearl/schwarz

Elemente des designo Interieurs zweifarbig platinweiß pearl/schwarz: Sitze in designo Leder Nappa zweifarbig platinweiß pearl/schwarz; Sitzlehne und -kissen in designo Leder platinweiß pearl in Rauten-Design mit platzierter Perforation; Sitzwangen und Kopfstützen in designo Leder Nappa schwarz mit weißen Kontrastziernähten; designo Plakette in den Sitzlehnen der vorderen und hinteren Sitze (bei AMG Performance Sitzen (555) mit AMG Logo in den vorderen Sitzen); Instrumententafel-Oberteil und Bordkanten in Ledernachbildung ARTICO schwarz mit Kontrastziernähten in kristallgrau; Türmittelfelder in Rauten-Design und Armlehnen der Türen in designo Leder Nappa platinweiß pearl; Mittelarmlehne in designo Leder Nappa schwarz mit weißen Kontrastziernähten; Zierelemente Holz Esche schwarz offenporig in der Mittelkonsole und Zierelemente Aluminium mit Längsschliff hell in Instrumententafel und Türen; AMG Fußmatten (U26); Innenhimmel Stoff schwarz (51U).

Nur mit Komfort-Paket (D1K) oder Advanced Komfort-Paket (D2K), Analoguhr (246) und Fondsitzelehnen klappbar (287)

I.V.m. AMG Performance Sitzen (555) nur mit Advanced Komfort-Paket (D2K)



Code Preis Euro  
inkl. MwSt.  
exkl. MwSt.

Mercedes-AMG  
C 43 4MATIC

### Polster designo Leder Nappa schwarz/platinweiß pearl

Mit AMG Performance Sitzen (555) Codeänderung in (965)



975 0,00  
0,00

S

### AMG Performance Lenkrad in Leder Nappa

Dieses AMG Lenkrad ist durchgängig in edlem Nappaleder ausgeführt und erhält eine Perforation im Griffbereich. Die AMG typisch abgeflachte Form stammt aus dem Motorsport und betont die Sportlichkeit des Cockpits. Ergonomisch positionierte Touch-Control Buttons bieten intuitiven Bedienkomfort und fördern ein fokussiertes Fahren.



L6J 0,00  
0,00

S

### AMG Performance Lenkrad in Leder Nappa/Mikrofaser DINAMICA

Bei diesem AMG Lenkrad trifft edles Nappaleder auf griffige Mikrofaser DINAMICA – für perfekten Grip und präzises Steuern. Die AMG typisch abgeflachte Form stammt aus dem Motorsport und betont die Sportlichkeit des Cockpits. Ergonomisch positionierte Touch-Control Buttons bieten intuitiven Bedienkomfort und fördern ein fokussiertes Fahren.



L6K 487,20  
420,00

●

### AMG Performance Lenkrad in Klavierlack/Leder Nappa

Bei diesem AMG Lenkrad trifft edles Nappaleder auf schwarzen Klavierlack – ein optisches und haptisches Highlight. Die AMG typisch abgeflachte Form stammt aus dem Motorsport und betont die Sportlichkeit des Cockpits. Ergonomisch positionierte Touch-Control Buttons bieten intuitiven Bedienkomfort und fördern ein fokussiertes Fahren.



L6L 719,20  
620,00

●

Nur mit Zierteile 736, 737, 739, H73

● lieferbar gegen Mehrpreis ○ als Sonderausstattung ohne Mehrpreis lieferbar S Serienausstattung – nicht lieferbar Abbildungen können Sonderausstattungen beinhalten.



# Mercedes-AMG.

## Mercedes-AMG C 63 S Serienausstattung Exterieur

	Code	Preis Euro inkl. MwSt. exkl. MwSt.	Mercedes-AMG C 63 S
<p>Elemente des AMG Exterieurs: AMG Motorhaube mit Powerdomes; AMG spezifische Kühlerverkleidung in Chrom hochglänzend mit „AMG“ Schriftzug; AMG Styling bestehend aus: AMG Frontschürze mit A-Wing in Schwarz hochglänzend, Zierleiste des A-Wings in Iridiumsilber matt lackiert und großen Kühllufteinlässen zur zusätzlichen Führung der Kühlluftströme mit Lamellen und Flics in Schwarz; ausgestellte AMG Kotflügel mit „V8 BITURBO“ Schriftzug vorn; AMG Seitenschwellerverkleidungen mit Einlegern in Silberchrom; Außenspiegelgehäuse in Wagenfarbe lackiert; Fenstereinfassungen in Aluminium poliert; Abrisskante auf dem Kofferraumdeckel in Wagenfarbe; AMG Heckschürze mit 4 Diffusorfinnen zusätzlich mit Diffusorbrett sowie Zierleiste in Iridiumsilber matt lackiert; 2 modifizierte, eckige Doppelendrohrblenden in Chrom hochglänzend; 48,3 cm (19") AMG Leichtmetallräder im 5-Doppelspeichen-Design aerodynamisch optimiert, tantalgrau lackiert und glanzgedreht (RSW); AMG Hochleistungs-Bremsanlage mit gelochten und innenbelüfteten Verbundbremssscheiben sowie: rot lackierten Brems-sätteln mit schwarzem „AMG“ Schriftzug.</p>	P90	<b>0,00</b> 0,00	S
 <p><b>48,3 cm (19") AMG Leichtmetallräder im 5-Doppelspeichen-Design</b> aerodynamisch optimiert, tantalgrau lackiert und glanzgedreht mit VA 245/35 R 19 auf 8,5 J x 19 ET 38 und HA 265/35 R 19 auf 9,5 J x 19 ET 56 Nicht mit Reifen mit Notlaufeigenschaften (R66)</p>	RSW	<b>986,00</b> 850,00	S
<p><b>48,3 cm (19") AMG Schmiederäder im Kreuzspeichen-Design</b> titangrau lackiert und glanzgedreht mit VA 245/40 R 19 auf 8,5 J x 19 ET 38 und HA 265/35 R 19 auf 9,5 J x 19 ET 56 Nicht mit Reifen mit Notlaufeigenschaften (R66)</p>	770	<b>1.508,00</b> 1.300,00	●
<p><b>48,3 cm (19") AMG Schmiederäder im Kreuzspeichen-Design</b> schwarz matt lackiert und Felgenhorn glanzgedreht mit VA 245/35 R 19 auf 8,5 J x 18 ET 38 und HA 265/35 R 19 auf 9,5 J x 19 ET 56 Nicht mit Reifen mit Notlaufeigenschaften (R66)</p>	662	<b>2.088,00</b> 1.800,00	●

Bitte beachten Sie: Je geringer bei einer bestimmten Radgröße der Querschnitt der Reifen ist, desto schlechter ist der Fahrkomfort auf schlechten Straßen. Abroll- und Dämpfungskomfort nehmen ab und die Gefahr, dass es beim Überfahren von Hindernissen zu Beschädigung von Reifen und Rädern kommt, steigt.

# Mercedes-AMG.

## Mercedes-AMG C 63 S Serienausstattung Interieur

Elemente des AMG Interieurs: Polster in Ledernachbildung ARTICO/Mikrofaser DINAMICA schwarz, Sitzseitenwangen in Ledernachbildung ARTICO schwarz mit Kontrastziernaht in Kristallgrau und Sitzmittelfelder in Mikrofaser DINAMICA schwarz, AMG spezifische Türmittelfelder in Ledernachbildung ARTICO schwarz, Armauflagen in den Türen und in der Mittelkonsole in Ledernachbildung ARTICO schwarz; Kombiinstrument mit 2 tubenförmigen Rundinstrumenten und 13,97 cm (5,5") großem, farbigem Multifunktionsdisplay mit AMG spezifischen Anzeigeninhalten; hochauflösendes Display des Multimediasystems mit 17,78 cm (7") Bildschirmdiagonale; neue Display-Optionen: volldigitales Instrumentendisplay mit 31,2 cm (12,3") Bildschirmdiagonale und drei wählbaren Anzeigestilen „Classic“, „Sport“ und AMG spezifischem „Supersport“ sowie vergrößertes freistehendes Display des Multimediasystems mit 26 cm (10,25") Bildschirmdiagonale; AMG TRACK PACE: Smartphone-App zur Analyse und Verbesserung des fahrerischen Könnens, speichert fahrzeugspezifische Daten, ermöglicht den Austausch mit anderen AMG Fahrern; Zierelemente in Klavierlackoptik schwarz / Aluminium Längsschliff hell mit erhabenem „AMG“ Schriftzug auf der Mittelkonsole; Innenhimmel Stoff schwarz; AMG Pedalanlage aus gebürstetem Edelstahl mit Gumminoppen; AMG Einstiegsleisten; Fußmatten in Schwarz mit „AMG“ Schriftzug; Sportsitze für Fahrer und Beifahrer mit AMG spezifischer Sitzgrafik mit „AMG“ Wappen in den vorderen Kopfstützen (nur mit Polster Leder); Instrumententafel und Bordkanten der Türen in Ledernachbildung ARTICO schwarz mit Kontrastziernaht in Kristallgrau; AMG Performance Lenkrad in Leder Nappa/Mikrofaser DINAMICA: 3-Speichen-Design, unten abgeflacht, kombinierte Ausführung in Leder Nappa und Mikrofaser DINAMICA im Griffbereich, mit 12-Uhr-Markierung und Kontrastziernaht in Kristallgrau, Lenkradspeichen und Lenkradblende in Silberchrom mit „AMG“ Schriftzug, mit AMG Lenkradtasten; Sicherheitsgurte in Kristallgrau.



**Polster Ledernachbildung ARTICO/Mikrofaser DINAMICA schwarz**

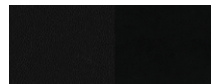

611 **0,00**  
0,00

S

**Polster Leder Nappa schwarz**

Nur mit Advanced-Komfort Paket (D2K) und Fondsitzelehnen klappbar (287)  
Enthält Sicherheitsgurte in Schwarz



801 **2.900,00**  
2.500,00

●

**Polster Leder Nappa schwarz**

Nur mit Advanced-Komfort Paket (D2K) und Fondsitzelehnen klappbar (287)



811 **2.900,00**  
2.500,00

●

**Polster Leder Nappa platinweiß pearl/schwarz**

Nur mit Advanced-Komfort Paket (D2K) und Fondsitzelehnen klappbar (287)

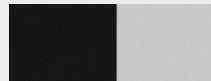







851 **2.900,00**  
2.500,00

●

Mercedes-AMG  
C 63 S

# Mercedes-AMG.

## Mercedes-AMG C 63 S Serienausstattung Interieur

		Code	Preis Euro inkl. MwSt. exkl. MwSt.	Mercedes-AMG C 63 S
<b>Polster Leder Nappa red pepper/schwarz</b> Nur mit Advanced-Komfort Paket (D2K) und Fondsitzelehnen klappbar (287) Nicht mit farbigen Sicherheitsgurten (Y04/Y05)		857	<b>2.900,00</b> 2.500,00	●
<b>Polster Leder Nappa magmagrau/schwarz</b> Nur mit Advanced-Komfort Paket (D2K) und Fondsitzelehnen klappbar (287) Nicht mit farbigen Sicherheitsgurten (Y04/Y05)		858	<b>2.900,00</b> 2.500,00	●
<b>AMG Performance Lenkrad in Leder Nappa</b> Dieses AMG Lenkrad ist durchgängig in edlem Nappaleder ausgeführt und erhält eine Perforation im Griffbereich. Die AMG typisch abgeflachte Form stammt aus dem Motorsport und betont die Sportlichkeit des Cockpits. Ergonomisch positionierte Touch-Control Buttons bieten intuitiven Bedienkomfort und fördern ein fokussiertes Fahren.		L6J	<b>0,00</b> 0,00	○
<b>AMG Performance Lenkrad in Leder Nappa/Mikrofaser DINAMICA</b> Bei diesem AMG Lenkrad trifft edles Nappaleder auf griffige Mikrofaser DINAMICA – für perfekten Grip und präzises Steuern. Die AMG typisch abgeflachte Form stammt aus dem Motorsport und betont die Sportlichkeit des Cockpits. Ergonomisch positionierte Touch-Control Buttons bieten intuitiven Bedienkomfort und fördern ein fokussiertes Fahren.		L6K	<b>0,00</b> 0,00	S
<b>AMG Performance Lenkrad in Mikrofaser DINAMICA schwarz</b> Dieses AMG Lenkrad ist durchgängig in griffiger Mikrofaser DINAMICA ausgeführt – für perfekten Grip und präzises Steuern. Die AMG typisch abgeflachte Form stammt aus dem Motorsport und betont die Sportlichkeit des Cockpits. Ergonomisch positionierte Touch-Control Buttons bieten intuitiven Bedienkomfort und fördern ein fokussiertes Fahren. Nur mit AMG Lenkradtasten (U88)		L6G	<b>116,00</b> 100,00	●
<b>AMG Performance Lenkrad in Carbon/Mikrofaser DINAMICA</b> Carbon-Elemente und Mikrofaser DINAMICA im Griffbereich des AMG Lenkrads verkörpern sportliche Exklusivität. Die abgeflachte Form stammt wie der Hightech-Werkstoff Carbon aus dem Motorsport und betont die Sportlichkeit des Cockpits. Ergonomisch positionierte Touch-Control Buttons bieten intuitiven Bedienkomfort und fördern ein fokussiertes Fahren. Nur mit Zierteile 736, 737, 739, H73		L6H	<b>464,00</b> 400,00	●

# Mercedes-AMG.

## Mercedes-AMG C 63 S Serienausstattung Interieur

### AMG Performance Lenkrad in Klavierlack/Leder Nappa

Bei diesem AMG Lenkrad trifft edles Nappaleder auf schwarzen Klavierlack – ein optisches und haptisches Highlight. Die AMG typisch abgeflachte Form stammt aus dem Motorsport und betont die Sportlichkeit des Cockpits. Ergonomisch positionierte Touch-Control Buttons bieten intuitiven Bedienkomfort und fördern ein fokussiertes Fahren.

Nur mit Zierteile 736, 737, 739, H73



Code	Preis Euro inkl. MwSt. exkl. MwSt.
L6L	<b>232,00</b> 200,00

Mercedes-AMG  
C 63 S



# Mercedes-AMG.

## Mercedes-AMG C 63 S

### designo Interieur zweifarbig platinweiß pearl/schwarz

Elemente des designo Interieurs zweifarbig platinweiß pearl/schwarz: zweifarbige Sitze in designo Leder Nappa: Sitzlehnen und -kissen in Platinweiß Pearl im Rauten-Design mit platzierter Perforation, Sitzwangen und Kopfstützen in Schwarz mit weißen Kontrastziernähten, Plakette mit AMG Schriftzug in den Sitzlehnen der vorderen und hinteren Sitze; Instrumententafel-Oberteil und Bordkanten in Ledernachbildung ARTICO schwarz mit Kontrastziernähten in Kristallgrau; Türmittelfelder im Rauten-Design in designo Leder Nappa platinweiß pearl; Armlehnen in den Türen in designo Leder Nappa platinweiß pearl; Armlehne in der Mittelkonsole in designo Leder Nappa schwarz mit weißen Kontrastziernähten; Zierelemente Holz Esche schwarz offenporig in der Mittelkonsole; Zierelemente Aluminium Längsschliff hell in Instrumententafel und Türen; AMG Fußmatten in Velours schwarz mit AMG Schriftzug (U26); Innenhimmel Stoff schwarz.

Nur mit Fondsitzelehnen klappbar (287) und Advanced Komfort-Paket (D2K)



Code Preis Euro  
inkl. MwSt.  
exkl. MwSt.

Mercedes-AMG  
C 63 S

### Polster designo Leder Nappa AMG platinweiß pearl/schwarz

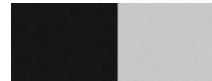

965 0,00  
0,00

S

### AMG Performance Lenkrad in Leder Nappa

Dieses AMG Lenkrad ist durchgängig in edlem Nappaleder ausgeführt und erhält eine Perforation im Griffbereich. Die AMG typisch abgeflachte Form stammt aus dem Motorsport und betont die Sportlichkeit des Cockpits. Ergonomisch positionierte Touch-Control Buttons bieten intuitiven Bedienkomfort und fördern ein fokussiertes Fahren.



L6J 0,00  
0,00

○

### AMG Performance Lenkrad in Leder Nappa/Mikrofaser DINAMICA

Bei diesem AMG Lenkrad trifft edles Nappaleder auf griffige Mikrofaser DINAMICA – für perfekten Grip und präzises Steuern. Die AMG typisch abgeflachte Form stammt aus dem Motorsport und betont die Sportlichkeit des Cockpits. Ergonomisch positionierte Touch-Control Buttons bieten intuitiven Bedienkomfort und fördern ein fokussiertes Fahren.





L6K 0,00  
0,00

S





# Mercedes-AMG.

## AMG Technik/AMG Performance Studio

	Code	Preis Euro inkl. MwSt. exkl. MwSt.	Mercedes-AMG C 43 4MATIC	Mercedes-AMG C 63 S
<b>AMG Vorderachse</b> mit eigenständigen Achsschenkeln, Radlagern und AMG spezifischer Elastokinematik.		0,00 0,00	S	S
<b>AMG RIDE CONTROL Fahrwerk</b> mit adaptiver Verstelldämpfung in 3 Stufen. Das Fahrwerk bietet mit seiner adaptiven Verstell- dämpfung auf Knopfdruck drei Fahrwerksstufen. Der Fahrer kann zwischen „Comfort“, „Sport“ und „Sport+“ wählen und so die Dämpfungscharakteristik an die Fahrsituation anpassen - von komfortablem Cruisen bis hin zu sportlich agiler Fahrweise.		488 0,00 0,00	S	S
<b>AMG Pedalanlage</b> aus gebürstetem Edelstahl mit Gumminoppen. Funktionalität und Optik aus dem Motorsport vermittelt die edle AMG Sportpedalanlage aus gebürstetem Edelstahl. Die Gumminoppen sorgen für ein Plus an Griffigkeit.		0,00 0,00	S	S
<b>AMG Parameterlenkung</b> 2-stufig. Mit einer variablen Lenkübersetzung von 14,2 : 1 unterstützt die AMG Sport-Parameter- lenkung eine dynamische Fahrweise. Die 2-stufige Parameter-Lenkung sorgt je nach Einstellung durch eine Anpassung der Lenkungskennlinie für ein komfortables oder ein sportliches Lenkgefühl.		0,00 0,00	S	S
<b>AMG DYNAMIC SELECT</b> DYNAMIC SELECT verändert das Fahrverhalten auf Knopfdruck. Nutzen Sie verschiedene Fahr- programme, die beispielsweise die Charakteristik von Motor, Getriebe, Fahrwerk und Lenkung verändern. Egal ob dynamisch im Sport-Modus, ganz entspannt im Comfort-Programm oder bei schwierigen Bedingungen im Glätte-Programm - Sie bestimmen, was Ihnen gerade wichtig ist.		B59 0,00 0,00	S	-
<b>AMG DYNAMIC SELECT</b> zur Auswahl der AMG spezifischen Fahrprogramme Glätte, Comfort, Sport, Sport+, Race und Individual.		B59 0,00 0,00	-	S





# Mercedes-AMG.

## AMG Technik/AMG Performance Studio

	Code	Preis Euro inkl. MwSt. exkl. MwSt.	Mercedes-AMG C 43 4MATIC	Mercedes-AMG C 63 S
<p><b>AMG SPEEDSHIFT TCT 9G-Getriebe</b> Überlassen Sie Ihrem Fahrzeug die Schaltarbeit: Die Gangwechsel des Automatikgetriebes spüren Sie kaum. Auf Knopfdruck erleben Sie sportlich-schnelle Gangwechsel und fahren trotzdem häufig im optimalen Drehzahlbereich. So genießen Sie im Sport-Modus noch mehr Fahrspaß durch entsprechend bessere Fahrleistungen.</p>		421 0,00 0,00	S	-
<p><b>AMG SPEEDSHIFT MCT 9G-Getriebe</b> mit RACE START-Funktion. Mit 9 Gängen, fahrprogrammspezifischen Antriebseinstellungen, einem manuellen Modus sowie Zwischengas- und RACE START-Funktion ermöglicht dieses Getriebe emotionale und dynamische Beschleunigungsmanöver. Für höchste Agilität sorgen kürzeste Schalt- und Reaktionszeiten.</p>		421 0,00 0,00	-	S
<p><b>Sportbremsanlage</b> mit größer dimensionierten Bremsscheiben, vorn gelocht, silberfarben lackierte Bremssättel vorn mit „AMG“ Schriftzug. Die Bremsanlage mit 4-Kolben-Festsattel bietet durch ihre rundum innenbelüfteten Bremsscheiben exzellente Verzögerungswerte und präzise Dosierbarkeit. Vorderachse: Bremsscheibe in der Größe 360 x 36 mm, silberfarben lackiert, innenbelüftet und gelocht, mit 4-Kolben-Aluminium-Festsattel und mit schwarzem „AMG“ Schriftzug. Hinterachse: Bremsscheibe in der Größe 320 x 24 mm, innenbelüftet, mit 1-Kolben-Faustsattel mit Bremssattelintegrierter elektrischer Parkbremse.</p>		0,00 0,00	S	-
<p><b>AMG Traction Control</b> Die AMG Traction Control ist ein hochkarätiges Motorsport-Feature für perfektionierten Grip. Es ermöglicht bestmöglichen Schlupf beim Herausbeschleunigen aus Kurven und passt die Leistungs-freigabe des Motors dazu ideal an. Die Regelung lässt sich jederzeit in neun Stufen einstellen.</p>		0,00 0,00	-	S
<p><b>AMG Hochleistungs-Verbundbremsanlage</b> mit Verbundbremsscheiben 390 x 36 mm vorn und Bremsscheiben 360 x 26 mm hinten, sowie rot lackierten Bremssätteln mit „AMG“ Schriftzug. Für exzellente Verzögerung sorgen groß dimensionierte Bremsscheiben, die rundum innenbelüftet und perforiert sind. Die Ausführung in Verbundtechnologie verbessert die Standfestigkeit auch unter extremen Bedingungen und verringert die ungefederten Massen am Rad.</p>		U70 0,00 0,00	-	S

# Mercedes-AMG.





## AMG Technik/AMG Performance Studio

	Code	Preis Euro inkl. MwSt. exkl. MwSt.	Mercedes-AMG C 43 4MATIC	Mercedes-AMG C 63 S
<p><b>AMG Keramik Hochleistungs-Verbundbremsanlage</b> Die AMG Keramik Hochleistungs-Verbundbremsanlage (Vorderachse) ist der perfekte Gegenspieler für den kraftvollen Antrieb Ihres AMG. Sie steht auch bei extremer Beanspruchung für kurze Bremswege, präzise Dosierbarkeit und maximale Ausdauer. Sie zeichnet sich gegenüber der Serienbremse durch ein niedrigeres Gewicht aus und steigert so die Agilität.</p> 	B07	<b>4.872,00</b> 4.200,00	-	●
<p><b>AMG Carbon-Paket Exterior I</b> bestehend aus A-Wing der Frontschürze in Carbon, Einleger in den AMG Seitenschwellerverkleidungen in Carbon, Abrisskante in Carbon, Diffusoreinsatz in der AMG Heckschürze in Carbon. Nicht mit Anhängervorrichtung mit ESP® Anhängerstabilisierung (550)</p> 	773	<b>3.422,00</b> 2.950,00	-	●
<p><b>AMG Abrisskante</b> Die in Wagenfarbe lackierte AMG Abrisskante ist ein starkes Statement für Ihr Streben nach überlegener Performance: Das deutlich sichtbare Aerodynamik-Element reduziert den Auftrieb an der Hinterachse und unterstützt so besonders bei hohen Geschwindigkeiten ein neutrales Fahrverhalten. Nicht mit AMG Carbon-Paket Exterior II (B28)</p> 	U47	<b>0,00</b> 0,00	S	S
<p><b>AMG Carbon-Paket Exterior II</b> inklusive Außenspiegelgehäuse und AMG Abrisskante in Carbon. Mit Außenspiegelgehäusen und einer AMG Abrisskante in Carbon setzt dieses Paket wirkungsvolle Kontraste und lässt das Fahrzeug noch dynamischer erscheinen.</p> 	B28	<b>2.030,00</b> 1.750,00	●	●
<p><b>AMG Optik-Paket</b> Betonen Sie die Sportlichkeit Ihres Mercedes-AMG mittels weiterer markanter Elemente in schwarz-hochglänzender Optik. Im Zusammenspiel mit den zahlreichen dunklen Details des Night-Pakets ergibt sich ein gleichermaßen eindrucksvolles wie ausdrucksstarkes Gesamtbild. Die zusätzlichen Akzente sind wohlplatziert und aus jeder Perspektive ersichtlich. Elemente des AMG Optik-Pakets: Frontsplitter der Frontschürze in progressivem Design in Schwarz hochglänzend; Seitenschwellerverkleidungen mit Einlegern in Schwarz hochglänzend; Abrisskante auf dem Kofferraumdeckel in Schwarz hochglänzend; Flics in der Heckschürze in Schwarz hochglänzend. Nur mit Night-Paket (P55)</p> 	36P	<b>1.740,00</b> 1.500,00	●	-
<b>Mit AMG Carbon-Paket Exterior II (B28)</b>		<b>1.566,00</b> 1.350,00	●	-



# Mercedes-AMG.

## AMG Technik/AMG Performance Studio

	Code	Preis Euro inkl. MwSt. exkl. MwSt.	Mercedes-AMG C 43 4MATIC	Mercedes-AMG C 63 S
<b>AMG Night-Paket</b> Elemente des Night-Pakets: Exterieur-Elemente in Schwarz hochglänzend: A-Wing samt integrierter Zierleiste der AMG Frontschürze, Außenspiegelgehäuse, lackiert, Einleger in den AMG Seitenschwellerverkleidungen, Bordkantenzierstab und Fenstereinfassungen, exklusiv für den C 63 S: Zierleiste der AMG Heckschürze; wärmedämmend dunkel getöntes Glas ab der B-Säule; AMG Abgasanlage mit 2 schwarz verchromten, eckigen Doppelendrohrblenden. Bei Kombination von Carbon-Paket I (773) oder/und II (B28) überschreiben Carbon-Umfänge entsprechende Night-Paket-Umfänge		<b>P60</b> <b>1.102,00</b> 950,00	●	●
<b>Mit AMG Carbon-Paket Exterieur I (773)</b> (entsprechende Night Paket Umfänge werden überschrieben)		<b>870,00</b> 750,00	-	●
<b>AMG Carbon-Paket Exterieur II (B28)</b>		<b>986,00</b> 850,00	●	●
<b>AMG Optik-Paket</b>		<b>812,00</b> 700,00	●	-
<b>AMG Optik-Paket (36P) und AMG Carbon-Paket Exterieur II (B28)</b>		<b>696,00</b> 600,00	●	-
<b>AMG Driver's Package</b> AMG Driver's Package - Durch die Erweiterung der Höchstgeschwindigkeitsbegrenzung auf 290km/h bietet das AMG Driver's Package ein noch sportlicheres Fahrgefühl.		<b>250</b> <b>0,00</b> 0,00	-	S
<b>AMG Abgasanlage schaltbar</b> mit zwei verchromten Doppelendrohrblenden. AMG typischer, sonorer Sound oder zurückhaltende Geräuscentwicklung - über eine variabel verstellbare Abgasklappe passt sich die Akustik der AMG Abgasanlage an das gewählte Fahrprogramm an. Für die ansprechende Optik sorgen 2 verchromte Doppelendrohrblenden.			<b>0,00</b> 0,00	-
<b>AMG Performance-Abgasanlage schaltbar</b> mit Klappensteuerung über Taste. Über variabel verstellbare Abgasklappen passt sich der Sound an das gewählte Fahrprogramm an. Zusätzlich kann der Fahrer die Klangcharakteristik per Tastendruck verändern. So wird ihm eine maximale Spreizung der Geräuschkulisse, von komfortabel bis hoch emotional, ermöglicht.			<b>U78</b> <b>1.624,00</b> 1.400,00	S

● lieferbar gegen Mehrpreis

○ als Sonderausstattung ohne Mehrpreis lieferbar





S Serienausstattung

- nicht lieferbar

Abbildungen können Sonderausstattungen beinhalten.

# Mercedes-AMG.

## AMG Technik/AMG Performance Studio

	Code	Preis Euro inkl. MwSt. exkl. MwSt.	Mercedes-AMG C 43 4MATIC	Mercedes-AMG C 63 S
<p><b>AMG Performance Sitze</b> für Fahrer und Beifahrer mit stärker konturierter Sitzform für gesteigerten Seitenhalt, mit integrierten Kopfstützen und AMG Plakette in den Sitzlehnen. Die AMG Performance Sitze bieten aufgrund der Gestaltung der Seitenwangen von Sitzfläche und Lehne einen noch besseren Seitenhalt und verleihen dem Innenraum durch ihre Optik einen sportlich-eigenständigen Charakter. Bei Polster Leder schwarz (241) nur mit Advanced Komfort-Paket (D2K) Mit Polster Ledernachbildung ARTICO/Mikrofaser DINAMICA schwarz (641) nur mit Komfort-Paket (D1K) und ohne elektrischer Seiteneinstellung der Seitenwangen in Sitzfläche und Rückenlehne Nicht mit High-End Komfort-Paket (D3K)</p>		555 <b>2.320,50</b> 1.950,00	●	●
<p><b>AMG TRACK PACE</b> Die AMG TRACK PACE-App ermöglicht es Ihnen, zahlreiche Daten während der Fahrt aufzuzeichnen und sie beispielsweise in sozialen Netzwerken mit anderen Rennbegeisterten zu teilen. Unter anderem liefert die App Informationen zur Gaspedalstellung, der Beschleunigung, der gefahrenen Geschwindigkeit oder der erreichten Querbeschleunigung. Nur mit High-End Infotainment-Paket (D3I) Mercedes-AMG C 63 S: Serie mit High-End Infotainment-Paket (D3I)</p>		256 <b>297,50</b> 250,00	●	○
<p><b>Winter-Komplettträder M+S 4-fach</b> 45,7 cm (18") AMG Leichtmetallräder im 5-Speichen-Design aerodynamisch optimiert, tremolithgrau lackiert und glanzgedreht mit VA 225/45 R 18 auf 7,5 J x 18 ET 33, HA 245/40 R 18 auf 8,5 J x 18 ET 49 Höchstgeschwindigkeit 240 km/h Winterkomplettträder ab Werk montiert (651); Sommerkomplettträder ab Werk montiert (652) Die zentrale Verwahrung bis zum ersten Kundenabruf ist im Preis enthalten. Dies gilt für maximal neun Monate. Der Betrieb von Schneeketten ist nicht möglich.</p>		8R1 <b>3.094,00</b> 2.600,00	●	-
<p><b>Winter-Komplettträder M+S 4-fach</b> 48,3 cm (19") AMG Leichtmetallräder im 5-Doppelspeichen-Design aerodynamisch optimiert, tantalgrau lackiert und glanzgedreht mit VA 245/35 R 19 auf 8,5 J x 19 ET 38 und HA 265/35 R 19 auf 9,5 J x 19 ET 56 Höchstgeschwindigkeit 240 km/h Winter-Komplettträder ab Werk montiert (651), Sommer-Komplettträder ab Werk montiert (652) Die zentrale Verwahrung bis zum ersten Kundenabruf ist im Preis enthalten. Dies gilt für maximal neun Monate. Der Betrieb von Schneeketten ist nicht möglich.</p>		9R1 <b>3.629,50</b> 3.050,00	-	●
<p><b>Sportreifen</b> Die Sportreifen wurden exklusiv für Mercedes-AMG entwickelt. Sie bieten weiter verbesserte Lenkpräzision sowie spür- und messbar gesteigertes Gripniveau für ambitionierte Runden auf abgesperrten Rennstrecken. Nur mit Leichtmetallräder 662, 770; gegenüber konventionellen Reifen bieten diese etwas verminderte Nässe-Eigenschaften</p>		R03 <b>7 14,00</b> 600,00	-	●

# Mercedes-AMG.

## AMG Technik/AMG Performance Studio

### AMG Lenkradtasten

Mit den AMG Lenkradtasten gestalten Sie Ihr Lenkrad radikal sportlich: Diese erlauben eine schnelle und zielsichere Bedienung spezifischer fahrdynamischer Funktionen. Für ein fokussiertes, konzentriertes und leistungsorientiertes Fahrgefühl – und für eine authentische Rennwagen-Atmosphäre im Cockpit.



Code	Preis Euro inkl. MwSt. exkl. MwSt.	Mercedes-AMG C 43 4MATIC	Mercedes-AMG C 63 S
U88	406,00 350,00	●	S
U34	974,40 840,00	-	●

### Instrumententafel und Bordkanten in Ledernachbildung ARTICO in Nappaoptik schwarz

Die Ausführung der Instrumententafel und der Bordkanten in Ledernachbildung ARTICO in Glattlederoptik unterstreicht die hochwertige Optik und Haptik des Interieurs.



Nur mit Leder Nappa oder designo



Bitte beachten Sie: Je geringer bei einer bestimmten Radgröße der Querschnitt der Reifen ist, desto schlechter ist der Fahrkomfort auf schlechten Straßen. Abroll- und Dämpfungskomfort nehmen ab und die Gefahr, dass es beim Überfahren von Hindernissen zu Beschädigung von Reifen und Rädern kommt, steigt.





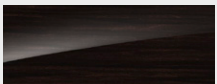
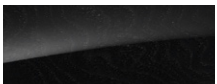
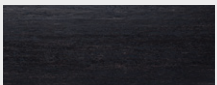
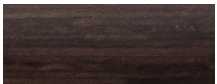
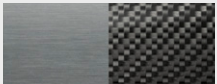



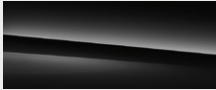

# Mercedes-AMG.

## Zierelemente

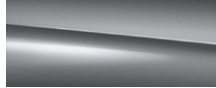
Zierelemente		Code	Preis Euro inkl. MwSt. exkl. MwSt.	Serienausstattung Mercedes-AMG C 43 4MATIC	Interieur Mercedes-AMG C 63 S (P86)	designo Interieur (P62)
Zierelemente Klavierlackoptik schwarz/Aluminium mit Längsschliff hell		739	0,00 0,00	S	S	-
Zierelemente Holz Esche schwarz offenporig/Aluminium mit Längsschliff hell Beinhaltet AMG spezifische Analoguhr im IWC-Design (246) für Mercedes-AMG C 63 S		737 + 739	336,40 290,00	●	●	S
Zierelemente Holz Linde linestructure braun glänzend Beinhaltet AMG spezifische Analoguhr im IWC-Design (246) für Mercedes-AMG C 63 S		H07	394,40 340,00	●	●	-
Zierelemente Holz Esche schwarz offenporig Beinhaltet AMG spezifische Analoguhr im IWC-Design (246) für Mercedes-AMG C 63 S		736	394,40 340,00	●	●	-
Zierelemente Holz Eiche anthrazit offenporig Beinhaltet AMG spezifische Analoguhr im IWC-Design (246) für Mercedes-AMG C 63 S		H31	394,40 340,00	●	●	-
Zierelemente Holz Walnuss braun offenporig Beinhaltet AMG spezifische Analoguhr im IWC-Design (246) für Mercedes-AMG C 63 S		H33	394,40 340,00	●	●	-
AMG Zierelemente Carbon/Aluminium mit Längsschliff hell Beinhaltet Analoguhr für Mercedes-AMG C43 4MATIC und AMG spezifische Analoguhr im IWC-Design (246) für Mercedes-AMG C 63 S		H73	1.044,00 900,00 707,60 610,00	● - - -	● - - -	- - ● -

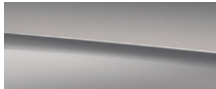
# Mercedes-AMG.

## Lacke

				Preis Euro inkl. MwSt. exkl. MwSt.	Mercedes-AMG C 43 4MATIC	Mercedes-AMG C 63 S	
Uni-Lacke				0,00 0,00	S	S	
	schwarz (040)						
				290,00 250,00	●	-	
	polarweiß (149)						
Metallic-Lacke					904,80 780,00	●	●
	obsidianschwarz (197)	iridiumsilber (775)	brillantblau (896)	selenitgrau (992)			
					904,80 780,00	●	-
	graphitgrau (831)	mojavesilber (859)	cavansitblau (890)				
	designo Lacke				1.322,40 1.140,00	●	-
		designo hyazinthrot metallic (996)					
				1.728,40 1.490,00	●	●	
	designo diamantweiß bright (799)						

# Mercedes-AMG.

## Kombinationsmöglichkeiten Polster und Lacke



	Code	Ledernachbildung ARTICO/Mikrofaser DINAMICA AMG	schwarz	schwarz	Leder	schwarz	sattelbraun/schwarz	cranberryrot/schwarz	Leder AMG	schwarz	Leder Nappa AMG	schwarz	801 811	schwarz	platinweiß/pearl/schwarz	red pepper/schwarz	857	858	designo Leder Nappa	schwarz/platinweiß/pearl (für Mercedes-AMG)	965	975
<b>UNI-LACKE</b>																						
schwarz	040	●	●	●	●	●	●	●	●	●	●	●	●	●	●	●	●	●	●	●	●	●
polarweiß	149	●	●	●	●	●	●	●	●	●	●	●	●	●	●	●	●	●	●	●	●	●
<b>METALLIC-LACKE</b>																						
obsidianschwarz	197	●	●	●	●	●	●	●	●	●	●	●	●	●	●	●	●	●	●	●	●	●
iridiumsilber	775	●	●	●	●	●	●	●	●	●	●	●	●	●	●	●	●	●	●	●	●	●
grahitgrau	831	●	●	●	●	●	●	●	●	●	●	●	●	●	●	●	●	●	●	●	●	●
mojavesilber	859	●	●	●	●	●	●	●	●	●	●	●	●	○	●	●	○	○	○	○	○	○
cavansitblau	890	●	○	●	●	○	○	○	○	○	○	○	○	○	○	○	○	○	○	○	○	○
brillantblau	896	●	○	●	●	○	○	○	○	○	○	○	○	○	○	○	○	○	○	○	○	○
selenitgrau	992	●	●	●	●	●	●	●	●	●	●	●	●	●	●	●	●	●	●	●	●	●
<b>designo LACKE</b>																						
designo diamantweiß bright	799	●	●	●	●	●	●	●	●	●	●	●	●	●	●	●	●	●	●	●	●	●
designo hyazinthrot metallic	996	●	●	●	○	○	○	○	○	○	○	○	○	○	○	○	○	○	○	○	○	○

# Business-Paket.

	Code	Preis Euro inkl. MwSt. exkl. MwSt.	C 300 de	C 300 e	C 300 e 4MATIC	C 180 d	C 200 d	C 220 d	C 220 d 4MATIC	C 300 d	C 300 d 4MATIC	C 180	C 200	C 200 4MATIC	C 300	C 300 4MATIC	C 400 4MATIC	Mercedes-AMG C 43 4MATIC	Mercedes-AMG C 63 S
<b>Business-Paket</b> Mit Park-Paket (D1P), Infotainment-Paket (D1I), Komfortpaket (D1K) und Kraftstoffbehälter mit größerem Inhalt (916). Kraftstoffbehälter mit größerem Inhalt (916) nicht für C 300 de, C 300 e und C 300 e 4MATIC verfügbar	DB1	1.658,80 1.430,00	●	●	●	●	●	●	●	●	●	●	●	●	●	●	●	●	-
<b>Aufwählbar auf das Business-Paket sind folgende Sonderausstattungen:</b>																			
<b>Advanced Park-Paket</b> bestehend aus Park-Paket mit Rückfahrkamera (P44).	D2P	348,00 300,00	●	●	●	●	●	●	●	●	●	●	●	●	●	●	●	●	-
<b>High-End Park-Paket</b> bestehend aus Park-Paket mit 360°-Kamera (P47).	D3P	881,60 760,00	●	●	●	●	●	●	●	●	●	●	●	●	●	●	●	●	-
<b>Advanced Infotainment-Paket</b> bestehend aus: Smartphone Integrations Paket (14U), 10,25" Media- Display (859), SD-Karten-Navigation (355+357) und Live Traffic Information (367).	D2I	986,00 850,00	●	●	●	●	●	●	●	●	●	●	●	●	●	●	●	●	-
<b>High-End Infotainment-Paket</b> bestehend aus Smartphone Integrations Paket (14U), 10,25" Media- Display (859), COMAND Online (531), Touchpad mit Controller (448) und Live Traffic Information (367).	D3I	1.867,60 1.610,00	●	●	●	●	●	●	●	●	●	●	●	●	●	●	●	●	-



# Business-Paket.

		Code	Preis Euro inkl. MwSt. exkl. MwSt.	C 300 de	C 300 e	C 300 e 4MATIC	C 180 d	C 200 d	C 220 d	C 220 d 4MATIC	C 300 d	C 300 d 4MATIC	C 180	C 200	C 200 4MATIC	C 300	C 300 4MATIC	C 400 4MATIC	Mercedes-AMG C 43 4MATIC	Mercedes-AMG C 63 S	
<b>Advanced Komfort-Paket</b> bestehend aus: Sitzheizung für Fahrer und Beifahrer (873), Fahrersitz elektrisch einstellbar mit Memory-Funktion (275) und Beifahrersitz elektrisch einstellbar mit Memory-Funktion (242).		D2K	1.264,40 1.090,00	●	●	●	●	●	●	●	●	●	●	●	●	●	●	●	●	●	-
		<b>Mit AMG Performance Sitze (555)</b>		1.728,40 1.490,00	-	-	-	-	-	-	-	-	-	-	-	-	-	-	-	-	●
<b>High-End Komfort-Paket</b> bestehend aus: Sitzheizung für Fahrer und Beifahrer (873), Fahrersitz elektrisch einstellbar mit Memory-Funktion (275), Beifahrersitz elektrisch einstellbar mit Memory-Funktion (242) und Multikontursitz-Paket (409).		D3K	1.716,80 1.480,00	●	●	●	●	●	●	●	●	●	●	●	●	●	●	●	●	●	-
		<b>Sitzklimatisierung für Fahrer und Beifahrer</b> inklusive Sitzheizung und Sitzbelüftung. Durch eine aktive Belüftung kühlt die Sitzklimatisierung an heißen Tagen die Oberfläche der Sitze schnell auf eine angenehme Temperatur herunter und schafft ein ausgewogenes Sitzklima. Die zuschaltbare Sitzheizung sorgt in der kalten Jahreszeit für wohlige Wärme nach Wunsch.	401	875,80 755,00	●	●	●	●	●	●	●	●	●	●	●	●	●	●	●	●	●







# Business-Paket Plus.

	Code	Preis Euro inkl. MwSt. exkl. MwSt.	C 300 de	C 300 e	C 300 e 4MATIC	C 180 d	C 200 d	C 220 d	C 220 d 4MATIC	C 300 d	C 300 d 4MATIC	C 180	C 200	C 200 4MATIC	C 300	C 300 4MATIC	C 400 4MATIC	Mercedes-AMG C 43 4MATIC	Mercedes-AMG C 63 S
<b>Business-Paket PLUS</b> Mit Park-Paket (D1P), Komfortpaket (D1K), Kraftstoffbehälter mit größerem Inhalt (916), Advanced Infotainment-Paket (D2I) und Lichtpaket (D1L). Kraftstoffbehälter mit größerem Inhalt (916) nicht für C 300 de, C 300 e und C 300 e 4MATIC verfügbar	DB2	2.992,80 2.580,00 2.320,00 2.000,00	●	●	●	●	●	●	●	●	●	●	●	●	●	●	●	●	●
<b>Aufwählbar auf das Business-Paket PLUS sind folgende Sonderausstattungen:</b>																			
<b>Advanced Park-Paket</b> bestehend aus Park-Paket mit Rückfahrkamera (P44).	D2P	348,00 300,00	●	●	●	●	●	●	●	●	●	●	●	●	●	●	●	●	●
<b>High-End Park-Paket</b> bestehend aus Park-Paket mit 360°-Kamera (P47). Nur mit Spiegel-Paket (P49) Für EXCLUSIVE-Exterieur (P23) nur mit High End Assistenzpaket (D3F)	D3P	881,60 760,00	●	●	●	●	●	●	●	●	●	●	●	●	●	●	●	●	●
<b>High-End Infotainment-Paket</b> bestehend aus Smartphone Integrations Paket (14U), 10,25" Media-Display (859), COMAND Online (531), Touchpad mit Controller (448) und Live Traffic Information (367).	D3I	881,60 760,00	●	●	●	●	●	●	●	●	●	●	●	●	●	●	●	●	●
<b>Advanced Komfort-Paket</b> bestehend aus: Sitzheizung für Fahrer und Beifahrer (873), Fahrersitz elektrisch einstellbar mit Memory-Funktion (275) und Beifahrersitz elektrisch einstellbar mit Memory-Funktion (242).	D2K	1.276,00 1.100,00	●	●	●	●	●	●	●	●	●	●	●	●	●	●	●	●	●
<b>Mit AMG Performance Sitze (555)</b>		1.740,00 1.500,00	-	-	-	-	-	-	-	-	-	-	-	-	-	-	-	●	●



# Business-Paket Plus.

		Code	Preis Euro inkl. MwSt. exkl. MwSt.	C 300 de	C 300 e	C 300 e 4MATIC	C 180 d	C 200 d	C 220 d	C 220 d 4MATIC	C 300 d	C 300 d 4MATIC	C 180	C 200	C 200 4MATIC	C 300	C 300 4MATIC	C 400 4MATIC	Mercedes-AMG C 43 4MATIC	Mercedes-AMG C 63 S
<b>High-End Komfort-Paket</b> bestehend aus: Sitzheizung für Fahrer und Beifahrer (873), Fahrersitz elektrisch einstellbar mit Memory-Funktion (275), Beifahrersitz elektrisch einstellbar mit Memory-Funktion (242) und Multikontursitz-Paket (409).		D3K	1.728,40 1.490,00	●	●	●	●	●	●	●	●	●	●	●	●	●	●	●	●	-
<b>Advanced Licht-Paket</b> bestehend aus: LED High Performance-Scheinwerfer (632), Adaptiver Fernlicht-Assistent (608).		D2L	208,80 180,00	●	●	●	●	●	●	●	●	●	●	●	●	●	●	●	●	●
<b>High-End Licht-Paket</b> bestehend aus: Multibeam LED (642).		D3L	910,60 785,00	●	●	●	●	●	●	●	●	●	●	●	●	●	●	●	●	●
<b>Sitzklimatisierung für Fahrer und Beifahrer</b> inklusive Sitzheizung und Sitzbelüftung. Durch eine aktive Belüftung kühlt die Sitzklimatisierung an heißen Tagen die Oberfläche der Sitze schnell auf eine angenehme Temperatur herunter und schafft ein ausgewogenes Sitzklima. Die zuschaltbare Sitzheizung sorgt in der kalten Jahreszeit für wohlige Wärme nach Wunsch.		401	875,80 755,00	●	●	●	●	●	●	●	●	●	●	●	●	●	●	●	●	●

# Serien- und Sonderausstattung.



<b>Exterieur</b>	<b>60</b>
<b>Pakete - Licht</b>	<b>60</b>
Licht und Sicht	61
Schließsysteme	61
Scheiben und Spiegel	63
Dachsysteme	64
Anhängevorrichtung	65
Räder	66
Winterkompleträder	67
<b>Interieur</b>	<b>68</b>
<b>Pakete - Komfort</b>	<b>70</b>
Sitze	71
Fußraum	71
Klimatisierung	72
Ablagen	73
<b>Pakete - Assistenzsysteme</b>	<b>74</b>
<b>Sicherheit und Assistenzsysteme</b>	<b>75</b>
<b>Pakete - Parken</b>	<b>77</b>
<b>Pakete - Infotainment</b>	<b>78</b>
<b>Infotainment, Navigation und Kommunikation</b>	<b>80</b>
<b>Laden</b>	<b>84</b>
<b>Technik</b>	<b>85</b>
<b>Antrieb</b>	<b>85</b>
<b>Fahrwerk</b>	<b>86</b>

# Serien- und Sonderausstattung.

## Pakete - Licht

### LED High Performance Scheinwerfer

Diese Scheinwerfer sind in doppelter Hinsicht ein Highlight: Dank Voll-LED-Technologie bieten sie bessere Sicht und Sichtbarkeit – und damit auch mehr Sicherheit. Mit ihrem markanten Design strahlen die Front- und Heckleuchten schon bei Tag und vor allem bei Nacht ihre technische Erstklassigkeit aus.



Code

632

Licht-  
Paket (D1L)  
Bestandteil von Business-  
Paket PLUS (DB2)

X

Advanced-Licht  
Paket (D2L)

X

High End Licht-  
Paket (D3L)

### Adaptiver Fernlicht-Assistent

Sie aktivieren das System mit einem Bedienvorgang und nutzen dann den Vorteil der hohen Leuchtweite. Immer wenn der Adaptive Fernlicht-Assistent keine Fahrzeuge voraus oder Gegenverkehr registriert, schaltet er das Fernlicht zu. So können Sie die Fahrbahn oder Gefahren besser erkennen. Und: Sie müssen nicht ständig selbst zum Abblendlicht wechseln.

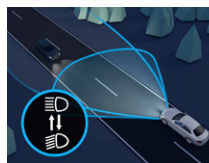

608

X

### MULTIBEAM LED

Für Ihre perfekte Sicht: Die adaptiven MULTIBEAM LED Scheinwerfer reagieren mit einzeln steuerbaren LEDs auf die Verkehrssituation. Das Teilfernlicht spart andere Verkehrsteilnehmer aus, ohne diese zu blenden. Das ULTRA RANGE Fernlicht erhöht die Reichweite auf das zulässige Maximum. Auch Abbiege- und Kurvenlicht leuchten das Sichtfeld optimal aus.



642

X

Preis Euro  
inkl. MwSt.  
exkl. MwSt.

1.003,40  
865,00

1.212,20  
1.045,00

1.914,00  
1.650,00

Für Mercedes AMG C 63 S

Preis Euro  
inkl. MwSt.  
exkl. MwSt.

0,00  
0,00

208,80  
180,00

910,60  
785,00

# Serien- und Sonderausstattung.

## Exterieur

### Licht und Sicht

#### Halogen-Scheinwerfer mit integriertem LED-Tagfahrlicht

Hohe Lichtintensität und lange Lebensdauer bieten die Halogen-Scheinwerfer in Reflexionstechnik. Das Tagfahrlicht in LED-Technik ist in den Scheinwerfer integriert.



Code

Preis Euro  
inkl. MwSt.  
exkl. MwSt.

### Schließsysteme

#### KEYLESS-GO Start-Funktion

Starten Sie Ihr Fahrzeug einfach auf Knopfdruck – ganz ohne den Schlüssel ins Zündschloss zu stecken. Dank der serienmäßigen KEYLESS-GO Start-Funktion reicht es aus, wenn Sie Ihren Schlüssel im Innenraum bei sich tragen. Das spart Zeit und Sie können Ihre Fahrt sofort beginnen.



#### Separate Kofferraumdeckel-Verriegelung

Ein echtes Sicherheitsplus für wertvolle Fracht – mit der separaten Kofferraumverriegelung schützen Sie Ihren Gepäckraum doppelt: Über einen Schalter im Handschuhfach lässt sich der Kofferraumdeckel auf Knopfdruck unabhängig von den Türen verriegeln. Dieser Schalter kann wiederum zusätzlich gesichert werden, indem Sie das Handschuhfach abschließen.



#### Fahrzeugschlüssel in Schwarz Hochglanz mit Zierrahmen in Chrom Hochglanz

(Zer-Set). Heben Sie sich bewusst ab – mit Ihrem formschönen schwarzen Fahrzeugschlüssel mit hochglänzendem Chrom-Zierrahmen zeigen Sie, was Ihnen wichtig ist: Ihr exklusiver Geschmack und Ihr Sinn für sportliches Design.

Für Mercedes-AMG C 63 S: Entfall AMG Schriftzug und AMG Wappen

Nicht mit Fahrzeugschlüssel in Weiß Hochglanz mit Zierrahmen in Chrom Hochglanz (B68)



#### Fahrzeugschlüssel in Weiß Hochglanz mit Zierrahmen in Chrom Hochglanz

Heben Sie sich bewusst ab – mit Ihrem formschönen weißen Fahrzeugschlüssel mit hochglänzendem Chrom-Zierrahmen zeigen Sie, was Ihnen wichtig ist: Ihr exklusiver Geschmack und Ihr Sinn für sportliches Design.

Für Mercedes-AMG C 63 S: Entfall AMG Schriftzug und AMG Wappen

Nicht mit Fahrzeugschlüssel in Schwarz Hochglanz mit Zierrahmen in Chrom Hochglanz (B67)



	C 300 de	C 300 e	C 300 e 4MATIC	C 180 d	C 200 d	C 220 d	C 220 d 4MATIC	C 300 d	C 300 d 4MATIC	C 180	C 200	C 200 4MATIC	C 300	C 300 4MATIC	C 400 4MATIC	Mercedes-AMG C 43 4MATIC	Mercedes-AMG C 63 S
620	S	S	S	S	S	S	S	S	S	S	S	S	S	S	S	S	-
893	S	S	S	S	S	S	S	S	S	S	S	S	S	S	S	S	S
887	●	●	●	●	●	●	●	●	●	●	●	●	●	●	●	●	●
B67	●	●	●	●	●	●	●	●	●	●	●	●	●	●	●	●	●
B68	●	●	●	●	●	●	●	●	●	●	●	●	●	●	●	●	●

# Serien- und Sonderausstattung.

## Exterieur Schließsysteme

	Code	Preis Euro inkl. MwSt. exkl. MwSt.	C 300 de	C 300 e	C 300 e 4MATIC	C 180 d	C 200 d	C 220 d	C 220 d 4MATIC	C 300 d	C 300 d 4MATIC	C 180	C 200	C 200 4MATIC	C 300	C 300 4MATIC	C 400 4MATIC	Mercedes-AMG C 43 4MATIC	Mercedes-AMG C 63 S
<b>Kofferraumdeckel-Komfortschließung</b> Komfortable Bedienung auf Knopfdruck: Sie öffnen und schließen den Kofferraumdeckel ganz einfach durch Betätigung einer Taste in der Fahrertür, am Kofferraumdeckel oder am Fahrzeugschlüssel. Das erleichtert Ihnen das Beladen und Entladen des Kofferraums. Enthalten in KEYLESS-GO Komfort-Paket (P17)	881	348,00 300,00	●	●	●	●	●	●	●	●	●	●	●	●	●	●	●	●	●
<b>KEYLESS-GO</b> Mit KEYLESS-GO hat die lästige Schlüsselsuche ein Ende. Denn Ihr Schlüssel wird bereits erkannt, wenn Sie diesen in nächster Nähe zum Fahrzeug und im Innenraum bei sich tragen: Alle Türen lassen sich dann allein durch Berühren des Türgriffes öffnen und verriegeln. Nur mit 9G-TRONIC (421) Enthalten in KEYLESS-GO Komfort-Paket (P17)	889	638,00 550,00	●	●	●	●	●	●	●	●	●	●	●	●	●	●	●	●	●
<b>KEYLESS-GO Komfort-Paket</b> Maximaler Komfort für Ihren automobilen Alltag: Mit dem KEYLESS-GO Komfort-Paket öffnen, starten und verriegeln Sie Ihr Fahrzeug, indem Sie Ihren Schlüssel schlicht und einfach bei sich tragen. Die Funktion HANDS-FREE ACCESS ermöglicht ein berührungsloses und vollautomatisches Öffnen und Schließen der Gepäckraumklappe. Nicht mit Serienausstattung (P76) oder Anhängervorrichtung mit ESP (550) Nur mit 9G-TRONIC (421) Nur mit Park-Paket (D1P), Advanced Park-Paket (D2P) oder High-End Park-Paket (D3P)	P17	928,00 800,00	●	●	●	●	●	●	●	●	●	●	●	●	●	●	●	●	●
<b>Garagentoröffner</b> Nur mit Spiegel-Paket (P49)	231	261,00 225,00	●	●	●	●	●	●	●	●	●	●	●	●	●	●	●	●	●
<b>URBAN GUARD Fahrzeugschutz</b> Das Paket URBAN GUARD Fahrzeugschutz bietet eine Rundum-Überwachung. Es umfasst eine Einbruch- und Diebstahlwarnanlage sowie einen Abschleppschutz, der Lageveränderungen erkennen kann. Auch Bewegungen im Innenraum lösen optische und akustische Warnungen aus. Die Diebstahl- und Parkkollisionserkennung von Mercedes me informiert Sie hierbei per App. Der Innenraumschutz kann per Multimediasystem bei ausgeschalteter Zündung deaktiviert werden. Der Abschleppschutz ist nach dem Abschließen des Fahrzeugs über den elektronischen Schlüssel automatisch aktiv.	P54	510,40 440,00	●	●	●	●	●	●	●	●	●	●	●	●	●	●	●	●	●

# Serien- und Sonderausstattung.

## Exterieur

### Scheiben und Spiegel

	Code	Preis Euro inkl. MwSt. exkl. MwSt.	C 300 de	C 300 e	C 300 e 4MATIC	C 180 d	C 200 d	C 220 d	C 220 d 4MATIC	C 300 d	C 300 d 4MATIC	C 180	C 200	C 200 4MATIC	C 300	C 300 4MATIC	C 400 4MATIC	Mercedes-AMG C 43 4MATIC	Mercedes-AMG C 63 S
<b>Scheibenwischer mit Regensensor</b> Der elektronisch gesteuerte Regensensor erkennt automatisch, ob die Scheibe benetzt ist, und steuert entsprechend die vorher vom Fahrer aktivierte Wischer-Intervall-Schaltung.	345	0,00 0,00	S	S	S	S	S	S	S	S	S	S	S	S	S	S	S	S	S
<b>Scheibenwaschanlage beheizt</b> Mit dieser Ausstattung behalten Sie auch im Winter den Durchblick: Die einzelnen Elemente Ihrer Scheibenwaschanlage sind beheizt und dadurch besser vor Vereisung geschützt. Auch bei niedrigen Temperaturen können Sie Ihre Frontscheibe somit besser reinigen.	875	197,20 170,00	●	●	●	●	●	●	●	●	●	●	●	●	●	●	●	●	●
<b>Sonnenrollos in den Fondtüren links und rechts</b> Die manuell ausziehbaren Sonnenrollos schützen im Sommer und bei tiefstehender Sonne vor intensiver direkter Einstrahlung. Dadurch werden Ihre Fondpassagiere nicht geblendet und der Innenraum heizt sich weniger auf. Der Ausblick aus den Fondfenstern ist weiterhin möglich – für eine angenehme und erlebnisreiche Fahrt.	313	290,00 250,00	●	●	●	●	●	●	●	●	●	●	●	●	●	●	●	●	●
<b>Sonnenrollo elektrisch für Heckscheibe</b> Das elektrisch aus- und einfahrbare Sonnenrollo für die Heckscheibe schützt im Sommer und bei tiefstehender Sonne vor intensiver direkter Einstrahlung. Dadurch können Sie sich als Fahrer vor blendenden Sonnenstrahlen von hinten schützen. Zudem heizt sich der Innenraum weniger auf. Die Durchsicht nach hinten bleibt weiterhin erhalten. Nicht mit Wärmedämmend dunkel getöntes Glas (840)	540	446,60 385,00	●	●	●	●	●	●	●	●	●	●	●	●	●	●	●	●	●
<b>Wärmedämmend dunkel getöntes Glas</b> Mit der dunklen Tönung der hinteren Seitenfenster sowie der Heckscheibe unterstreichen Sie den sportlichen und individuellen Eindruck. Gleichzeitig schützt das die Fondpassagiere und den Innenraum vor neugierigen Blicken und direkter Sonneneinstrahlung. Nicht mit Sonnenrollo elektrisch für Heckscheibe (540) Enthalten in Night-Paket (P55)	840	429,20 370,00	●	●	●	●	●	●	●	●	●	●	●	●	●	●	●	●	●

● lieferbar gegen Mehrpreis

○ als Sonderausstattung ohne Mehrpreis lieferbar

S Serienausstattung

– nicht lieferbar

Abbildungen können Sonderausstattungen beinhalten.

# Serien- und Sonderausstattung.

## Exterieur

### Scheiben und Spiegel

#### Wärme- und geräuschkämmendes Akustikglas

für Windschutzscheibe und Türen vorn. Akustikfolie ersetzt die herkömmliche Kunststoffzwischen-schicht des Verbundsicherheitsglases. Dadurch reduziert sich der Geräuschpegel im Innenraum. Die Akustikfolie ist speziell abgestimmt auf hochfrequente Wind- und vorwiegend tieffrequente Motorengeräusche.

Code

Preis Euro  
inkl. MwSt.  
exkl. MwSt.

851

232,00  
200,00

#### Mit Head-up-Display (463)

139,20  
120,00

#### Spiegel-Paket

Das Spiegel-Paket kombiniert einige praktikable Funktionen für Ihren automobilen Alltag: elektrisch anklappbare Außenspiegel schützen Ihr Fahrzeug beim Parken vor ärgerlichen Beschädigungen, der absenk- und verstellbare rechte Außenspiegel erleichtert das Einparken und die automatische Abblendfunktion schont Ihre Augen.

Enthalten in Assistenzpaket (D1F), Advanced Assistenzpaket (D2F) und High End Assistenzpaket (D3F)

Nur mit Innenraumlichtpaket (876)



P49

522,00  
450,00

## Dachsysteme

#### Schiebedach

Das elektrische Schiebedach in Glasausführung bietet Ihnen mehr Licht und Luft in Ihrem Fahrzeug. Geschlossen und insbesondere im geöffneten Zustand erhält der Innenraum ein helleres Ambiente. Bei offenem Schiebedach zirkuliert die frische Luft angenehm und ohne Zügeffekte. Als zusätzlicher Sonnenschutz dient ein verschiebbares Himmelelement.

Nur mit Innenraumlicht-Paket (876)



414

1.218,00  
1.050,00

#### Panorama-Schiebedach

Ob geöffnet oder geschlossen: Mit dem Panorama-Schiebedach erleben Sie ein faszinierendes Freiheitsgefühl und genießen im Innenraum ein angenehm helles Ambiente. Auch von außen betrachtet hat das großzügige Schiebedach eine einzigartige Wirkung, denn es verleiht dem Exterieur Leichtigkeit und Exklusivität.

C 300 de: Mit 17" Leichtmetallrädern nicht mit Anhängervorrichtung mit ESP® Anhängerstabilisierung (550)

Nur mit Innenraumlicht-Paket (876)



413

2.053,20  
1.770,00

	C 300 de	C 300 e	C 300 e 4MATIC	C 180 d	C 200 d	C 220 d	C 220 d 4MATIC	C 300 d	C 300 d 4MATIC	C 180	C 200	C 200 4MATIC	C 300	C 300 4MATIC	C 400 4MATIC	Mercedes-AMG C 43 4MATIC	Mercedes-AMG C 63 S
Wärme- und geräuschkämmendes Akustikglas	●	●	●	●	●	●	●	●	●	●	●	●	●	●	●	●	●
Mit Head-up-Display (463)	●	●	●	●	●	●	●	●	●	●	●	●	●	●	●	●	●
Spiegel-Paket	●	●	●	●	●	●	●	●	●	●	●	●	●	●	●	●	●
Schiebedach	●	●	●	●	●	●	●	●	●	●	●	●	●	●	●	●	-
Panorama-Schiebedach	●	●	●	●	●	●	●	●	●	●	●	●	●	●	●	●	●



# Serien- und Sonderausstattung.

## Exterieur Anhängervorrichtung

	Code	Preis Euro inkl. MwSt. exkl. MwSt.	C 300 de	C 300 e	C 300 e 4MATIC	C 180 d	C 200 d	C 220 d	C 220 d 4MATIC	C 300 d	C 300 d 4MATIC	C 180	C 200	C 200 4MATIC	C 300	C 300 4MATIC	C 400 4MATIC	Mercedes-AMG C 43 4MATIC	Mercedes-AMG C 63 S
<b>Anhängervorrichtung mit ESP® Anhängerstabilisierung</b> Erweitern Sie Ihre Transport-Optionen: Mit dieser praktischen Ausstattung können Sie sowohl Anhänger oder Wohnwagen ankoppeln als auch Fahrradträger montieren. Die Anhängervorrichtung ist im Handumdrehen einsatzbereit – und kann ebenso schnell wie platzsparend wieder hinter den Heckstoßfänger geklappt werden, wenn sie nicht mehr benötigt wird. Nicht mit KEYLESS-GO Komfort-Paket (P17) Mit AMG Line (P31) sowie beim Mercedes-AMG C 43 4MATIC Einsatz Heckschürze in Diffusor-Optik ohne Diffusor-Finnen C 300 de: Mit 17" Leichtmetallrädern nicht mit Panorama-Schiebedach (413) C 300 de, C 300 e und C 300 e 4MATIC: Nicht mit Leichtmetallräder (32R)	550	974,40 840,00	●	●	●	●	●	●	●	●	●	●	●	●	●	●	●	●	●

# Serien- und Sonderausstattung.

## Exterieur Räder

### Reifendruckkontrolle

Das System überwacht für Sie permanent den Reifendruck und warnt Sie bei einem Druckabfall. Dadurch können Sie schneller auf diese Gefahrensituation reagieren. Grundsätzlich kann auch bereits ein zu niedriger Reifendruck den Bremsweg verlängern. Wenn Sie die Kontrolle darauf hinweist, sollten Sie schnellstmöglich Luft nachfüllen.

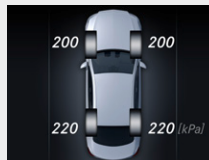

Code

Preis Euro  
inkl. MwSt.  
exkl. MwSt.

### TIREFIT

Ihre schnelle Übergangslösung bei einem kleineren Reifendefekt. Mit TIREFIT vermeiden Sie Ärger mit schweren Wagenhebern oder festsitzenden Radmutter. Schäden durch eingefahrene Nägel oder Scherben dichtet das per Luftkompressor eingblasene Dichtmittel ab. Somit können Sie mit bis zu 80 km/h zur nächsten Werkstatt weiterfahren.



### Sportreifen

Ein Mehrwert für dynamische Fahrer. Die Sportreifen optimieren die Bodenhaftung und verbessern die Lenkpräzision.

Nur mit Leichtmetallrädern (22R, R86, R87, RSJ, RSK, RSW) oder Schmiederädern (662, 770)



### Winterreifen M+S 4-fach

anstelle Sommerreifen. Die M+S-Haftreifen sind werksseitig anstelle der serienmäßigen Sommerreifen am Fahrzeug montiert.

Nur mit Leichtmetallrädern R43 und 72R und mit Reifen mit Notlaufeigenschaften (R66)

Höchstgeschwindigkeit 210 km/h; Mit Winterreifen ab Werk (645) wird von Mischbereifung auf Rundumbereifung umgestellt, dadurch ist keine Montage von Sommerreifen mit Mischbereifung möglich.



### Reifen mit Notlaufeigenschaften

Bei einer Reifenpanne müssen Reifen mit Notlaufeigenschaften nicht sofort gewechselt werden. Eine Weiterfahrt ist ohne große Komforteinbußen möglich – je nach Beladung bis zu 80 km weit mit einer Höchstgeschwindigkeit von 80 km/h.

Nicht mit Leichtmetallrädern (39R, R89)

Enthalten bei Leichtmetallrädern R09, R90, 665, 788, 604



### Mit Winter-Komplettäder (2R9, 4R7)

Nicht mit Winter-Komplettäder (5R5)

### Mit Leichtmetallrädern (R09, R90, 665, 788, 604)

	C 300 de	C 300 e	C 300 e 4MATIC	C 180 d	C 200 d	C 220 d	C 220 d 4MATIC	C 300 d	C 300 d 4MATIC	C 180	C 200	C 200 4MATIC	C 300	C 300 4MATIC	C 400 4MATIC	Mercedes-AMG C 43 4MATIC	Mercedes-AMG C 63 S
Reifendruckkontrolle	S	S	S	S	S	S	S	S	S	S	S	S	S	S	S	S	S
TIREFIT	●	●	●	●	●	●	●	●	●	●	●	●	●	●	●	●	●
Sportreifen	●	●	●	●	●	●	●	●	●	●	●	●	●	●	●	-	-
Winterreifen M+S 4-fach	-	●	-	●	●	●	●	●	●	●	●	●	●	●	-	-	-
Reifen mit Notlaufeigenschaften	●	●	●	●	●	●	●	●	●	●	●	●	●	●	-	-	-
Mit Winter-Komplettäder (2R9, 4R7)	●	●	●	●	●	●	●	●	●	●	●	●	●	●	-	-	-
Mit Leichtmetallrädern (R09, R90, 665, 788, 604)	●	●	●	●	●	●	●	●	●	●	●	●	●	●	-	-	-

# Serien- und Sonderausstattung.

## Exterieur

### Winterkomplettäder (zusätzlich)

	Code	Preis Euro inkl. MwSt. exkl. MwSt.	C 300 de	C 300 e	C 300 e 4MATIC	C 180 d	C 200 d	C 220 d	C 220 d 4MATIC	C 300 d	C 300 d 4MATIC	C 180	C 200	C 200 4MATIC	C 300	C 300 4MATIC	C 400 4MATIC	Mercedes-AMG C 43 4MATIC	Mercedes-AMG C 63 S	
<b>Winter-Komplettäder M+S 4-fach</b> 40,6 cm (16") Leichtmetallräder im 10-Speichen-Design vanadiumsilber lackiert mit 205/60 R 16 auf 6,5 J x 16 ET 38 Höchstgeschwindigkeit 210 km/h Winterkomplettäder ab Werk montiert (651); Sommerkomplettäder ab Werk montiert (652) Die zentrale Verwahrung bis zum ersten Kundenabruf ist im Preis enthalten. Dies gilt für maximal neun Monate. Nicht mit AMG Line (P31), Sportfahrwerk (486), Sportbremse (U29) oder Reifen mit Notlaufeigenschaften (R66)	5R5	1.334,00 1.150,00	-	-	-	●	●	●	-	-	-	●	●	-	-	-	-	-	-	
<b>Winter-Komplettäder M+S 4-fach</b> 43,2 cm (17") Leichtmetallräder im 5-Doppelspeichen-Design vanadiumsilber lackiert mit 225/50 R 17 auf 7 J x 17 ET 48,5 Höchstgeschwindigkeit 210 km/h Winterkomplettäder ab Werk montiert (651); Sommerkomplettäder ab Werk montiert (652) Die zentrale Verwahrung bis zum ersten Kundenabruf ist im Preis enthalten. Dies gilt für maximal neun Monate. Bei C 300 de: Nicht mit AMG Line (P31)	2R9	1.856,00 1.600,00	●	●	●	●	●	●	●	●	●	●	●	●	●	●	●	●	-	-
<b>Winter-Komplettäder M+S 4-fach</b> 45,7 cm (18") Leichtmetallräder im 5-Doppelspeichen-Design himalayagrau lackiert und glanzgedreht mit 225/45 R 18 auf 7,5 J x 18 ET 44 Höchstgeschwindigkeit 210 km/h Winterkomplettäder ab Werk montiert (651) oder Sommerkomplettäder ab Werk montiert (652) Die zentrale Verwahrung bis zum ersten Kundenabruf ist im Preis enthalten. Dies gilt für maximal neun Monate. Bei C 300 de: Nicht mit AMG Line (P31)	4R7	2.204,00 1.900,00	●	●	●	●	●	●	●	●	●	●	●	●	●	●	●	●	-	-
<b>Winter-Komplettäder M+S 4-fach</b> 45,7 cm (18") Leichtmetallräder im 5-Doppelspeichen-Design himalayagrau lackiert und glanzgedreht mit 225/45 R 18 auf 7,5 J x 18 ET 44 und 245/40 R 18 auf 8,5 J x 18 ET 56 Höchstgeschwindigkeit 240 km/h Winterkomplettäder ab Werk montiert (651) oder Sommerkomplettäder ab Werk montiert (652) Die zentrale Verwahrung bis zum ersten Kundenabruf ist im Preis enthalten. Dies gilt für maximal neun Monate. Bei Auswahl von Reifen mit Notlaufeigenschaften (R66) wird nur die Sommerbereifung mit Reifen mit Notlaufeigenschaften (R66) ausgeliefert.	2R4	2.320,00 2.000,00	●	-	-	-	-	-	-	-	-	-	-	-	-	-	-	-	-	

Bitte beachten Sie: Je geringer bei einer bestimmten Radgröße der Querschnitt der Reifen ist, desto schlechter ist der Fahrkomfort auf schlechten Straßen. Abroll- und Dämpfungskomfort nehmen ab und die Gefahr, dass es beim Überfahren von Hindernissen zu Beschädigung von Reifen und Rädern kommt, steigt.

# Serien- und Sonderausstattung.

## Interieur

	Code	Preis Euro inkl. MwSt. exkl. MwSt.	C 300 de	C 300 e	C 300 e 4MATIC	C 180 d	C 200 d	C 220 d	C 220 d 4MATIC	C 300 d	C 300 d 4MATIC	C 180	C 200	C 200 4MATIC	C 300	C 300 4MATIC	C 400 4MATIC	Mercedes-AMG C 43 4MATIC	Mercedes-AMG C 63 S
<b>Instrumententafel und Bordkanten der Türen in Ledernachbildung ARTICO schwarz</b> Die Ausführung der Instrumententafel und der Bordkanten der Türen in Ledernachbildung ARTICO unterstreicht die hochwertige Optik und Haptik des Interieurs. Enthalten in designo Interieur (P62) oder EXCLUSIVE Interieur (P22) Nur mit AMG Line (P29)	U09	522,00 450,00	●	●	●	●	●	●	●	●	●	●	●	●	●	●	●	●	●
<b>Innenraumlicht-Paket</b> Mehr Licht, mehr Atmosphäre, bessere Orientierung: Das Innenraumlicht-Paket sorgt für eine umfassendere direkte und indirekte Beleuchtung. Die zusätzlichen Licht-Elemente schaffen eine angenehme Stimmung und erleichtern die Bedienung. Enthalten in AVANTGARDE Interieur (P14), EXCLUSIVE Interieur (P22), AMG Line Interieur (P29)	876	162,40 140,00	●	●	●	●	●	●	●	●	●	●	●	●	●	●	●	●	●
<b>Ambientebeleuchtung</b> Inszenieren Sie das Interieur ganz nach Ihrer persönlichen Vorliebe oder aktuellen Stimmung. Die Ambientebeleuchtung lässt Ihnen mit insgesamt 64 Farben beinahe unbegrenzte Möglichkeiten zur Lichtinszenierung und hat für jede Situation die passende Farbe im Programm. Beleuchtete Einstiegsleisten auf Fahrer- und Beifahrerseite. Nur mit 9G-TRONIC (421) Nicht mit Serieninterieur (P75) AMG-Modelle: Einstiegsleuchten mit beleuchteten AMG-Schriftzug	877	324,80 280,00	●	●	●	●	●	●	●	●	●	●	●	●	●	●	●	●	●
<b>Sicherheitsgurte in Kristallgrau</b> Setzen Sie einen sportlich-eleganten Akzent in Ihrem Interieur: Die kristallgrauen Sicherheitsgurte sind ein dezentes Detail, das stilbewussten Kennern sofort positiv auffällt. Nicht mit Polster (105, 148, 225, 258, 267, 321, 325, 328, 641, 661, 857, 858), AMG Performance Sitze (555) oder Serienausstattung Interieur (P75) Bei Mercedes-AMG C 63 S serienmäßig mit Polster (611, 811, 851, 965), nicht mit Polster (801)	Y04	348,00 300,00	●	●	●	●	●	●	●	●	●	●	●	●	●	●	●	●	○
<b>designo Sicherheitsgurte in Rot</b> Ein echtes Highlight für Ihr Interieur: Mit den roten designo Sicherheitsgurten wirkt Ihr Interieur noch dynamischer und individueller. Nur mit Polster (101, 131, 141, 201, 221, 251, 301, 611, 801, 811, 851, 965) Bei Mercedes-AMG C 43 4MATIC serienmäßig mit Polster 241 oder 641	Y05	348,00 300,00	●	●	●	●	●	●	●	●	●	●	●	●	●	●	●	●	○

# Serien- und Sonderausstattung.

## Interieur

### Sonnenblende ausziehbar

Flexibler Blendschutz für Fahrer und Beifahrer: Dank schwenk- und ausziehbarer Sonnenblenden erhalten Sie zusätzlichen Schutz vor störendem Lichteinfall. Gerade auf längeren Autobahn-Passagen mit unangenehmer seitlicher Sonneneinstrahlung haben Sie so mehr Möglichkeiten, die Sonnenblenden passend zu positionieren.

### Analoguhr

Mit der hochwertigen, runden Analog-Uhr mit Mercedes-Stern zeigen Sie Klasse. Sie ist eindrucksvoll, gut sichtbar und harmonisch im Mitteldom platziert.

Nur mit 9G-TRONIC (421)

Nicht mit Zierelement Klavierlackoptik schwarz (H80); Klavierlackoptik schwarz/Aluminium mit Längsschliff (739)

Enthalten in AMG-Zierelement Carbon/Aluminium mit Längsschliff hell (H73) oder Glasfaser silber matt (H84)





Bei Mercedes-AMG C 63 S: Enthalten mit Zierelement (H07, H73, H84, 736, 737)



Code	Preis Euro inkl. MwSt. exkl. MwSt.	C 300 de	C 300 e	C 300 e 4MATIC	C 180 d	C 200 d	C 220 d	C 220 d 4MATIC	C 300 d	C 300 d 4MATIC	C 180	C 200	C 200 4MATIC	C 300	C 300 4MATIC	C 400 4MATIC	Mercedes-AMG C 43 4MATIC	Mercedes-AMG C 63 S
543	58,00 50,00	●	●	●	●	●	●	●	●	●	●	●	●	●	●	●	●	●
246	58,00 50,00	●	●	●	●	●	●	●	●	●	●	●	●	●	●	●	●	●





# Serien- und Sonderausstattung.

## Pakete - Komfort

	Code	Komfort-Paket (D1K) Enthalten in Business-Paket (DB1) oder Business-Paket PLUS (DB2)	Advanced Komfort-Paket (D2K)	High End Komfort-Paket (D3K)	
<p><b>Sitzheizung für Fahrer und Beifahrer</b> Wohlige Wärme und somit hoher Sitz- und Reisekomfort. Bei kühlerem Wetter oder nach Ihrem persönlichen Wunsch bringt die Sitzheizung die Sitzflächen und -lehnen schnell auf angenehme Temperatur. Die Intensität lässt sich in drei Stufen anwählen. Intelligent und komfortabel: Die Sitzheizung schaltet sich automatisch zurück.</p> 	873	X	X	X	
<p><b>Sitzkomfort-Paket für Fahrer und Beifahrer</b> bestehend aus: elektro-pneumatische 4-Wege-Lordosenstütze mit Bedienelement am Sitz, elektrische Sitzkissenneigungsverstellung, mechanische Sitzkissentieffenverstellung um 6 cm. Wer entspannt sitzt, kommt entspannter an: Mit dem Sitzkomfort-Paket finden Sie schnell eine ergonomische Sitzposition, die perfekt auf Ihre individuellen Bedürfnisse zugeschnitten ist. Denn es bündelt vielfältige elektrische und manuelle Einstellmöglichkeiten für die Vordersitze.</p>	P65	X			
<p><b>Fahrersitz elektrisch einstellbar mit Memory-Funktion</b> Eine komfortable individuelle Anpassung der Sitzposition samt Kopfstütze ermöglicht der elektrisch einstellbare Fahrersitz – für angenehmes Reisen in rückschonender Haltung. Die beinhaltete Memory-Funktion ist besonders praktisch, wenn unterschiedliche Fahrer Ihr Fahrzeug bewegen und sich die Sitzeinstellung damit häufig verändert. Mit 9G-TRONIC (421): inklusive elektrischer Lenksäulenverstellung Nur mit Spiegel-Paket (P49)</p> 	275		X	X	
<p><b>Beifahrersitz elektrisch einstellbar mit Memory-Funktion</b> Eine komfortable individuelle Anpassung der Sitzposition samt Kopfstütze ermöglicht der elektrisch einstellbare Beifahrersitz – für angenehmes Reisen in rückschonender Haltung. Die beinhaltete Memory-Funktion ist besonders praktisch, wenn Sie wiederkehrende Beifahrer an Ihrer Seite haben oder selbst regelmäßig die Rolle des Co-Piloten übernehmen.</p> 	242		X	X	
<p><b>Multikontursitz-Paket</b> Individuell einstellbare Luftkammern passen sich wie ein Maßanzug an. Wenn Sie die Lehnen besonders eng führen, verbessert das den Seitenhalt für sportliche Fahrmanöver. Sich wechselseitig aufblasende und entleerende Kammern erzeugen wiederum einen Massageeffekt im Lordose-Bereich. Ihr Rücken erfährt die verdiente Wertschätzung. Mercedes-AMG C 43 4MATIC: Nur mit Polster Leder schwarz/schwarz (251)</p> 	409			X	
		<b>Preis Euro</b> <b>inkl. MwSt.</b> exkl. MwSt.	<b>620,60</b> 535,00	<b>1.885,00</b> 1.625,00	<b>2.337,40</b> 2.015,00
<b>Mit AMG Performance Sitzen (555)</b>		<b>Preis Euro</b> <b>inkl. MwSt.</b> exkl. MwSt.		<b>2.349,00</b> 2.025,00	

# Serien- und Sonderausstattung.

## Interieur Sitze

	Code	Preis Euro inkl. MwSt. exkl. MwSt.	C 300 de	C 300 e	C 300 e 4MATIC	C 180 d	C 200 d	C 220 d	C 220 d 4MATIC	C 300 d	C 300 d 4MATIC	C 180	C 200	C 200 4MATIC	C 300	C 300 4MATIC	C 400 4MATIC	Mercedes-AMG C 43 4MATIC	Mercedes-AMG C 63 S
<b>Vordersitze elektrisch einstellbar</b> mit elektrischer Einstellung für Sitzhöhe und Lehnenneigung sowie mechanisch für Längsverstellung und Kopfstützen. Bei den Vordersitzen sind die Kopfstützen und die Längsverstellung mechanisch, die Sitzhöhe sowie die Lehnenneigung elektrisch einstellbar. Die teilelektrische Sitzeinstellung bietet den Passagieren Komfort und Sicherheit.		0,00 0,00	S	S	S	S	S	S	S	S	S	S	S	S	S	S	S	S	S
<b>ISOFIX Kindersitzbefestigung mit Top Tether im Fond</b> Das System ermöglicht eine einfache, schnelle und sichere Befestigung von ISOFIX Kindersitzen im Fond für bestmöglichen Schutz des Kindes bei einem Unfall. Top Tether-Befestigungspunkte bieten zusätzliche Sicherheit durch die Verankerung des Kindersitzes hinter den Fondkopfstützen.		0,00 0,00	S	S	S	S	S	S	S	S	S	S	S	S	S	S	S	S	S
<b>Sitzklimatisierung für Fahrer und Beifahrer</b> Die Sitzklimatisierung für Fahrer und Beifahrer beinhaltet Sitzheizung und Sitzbelüftung – für ein ganzjährig ideales Sitzklima. An heißen Tagen bieten sie Ihnen dank kühlender Belüftung eine angenehm erfrischende Temperatur. An kalten Tagen wiederum strahlen Sitzkissen und Rückenlehne wohlige Wärme aus. Nur mit Polster Leder; nicht mit Serienausstattung (P75)		401 1.252,80 1.080,00	●	●	●	●	●	●	●	●	●	●	●	●	●	●	●	●	-
<b>Mit Komfort-Paket (D1K), Advanced Komfort-Paket (D2K) oder High-End Komfort-Paket (D3K)</b> Mercedes-AMG C 63 S: Nur mit Advanced Komfort-Paket (D2K)		875,80 755,00	●	●	●	●	●	●	●	●	●	●	●	●	●	●	●	●	●
<b>Sitzlehnen im Fond klappbar</b> Mehr Flexibilität für Ihren Laderaum: Mit der klappbaren Fondsitzbank verwandeln Sie den Kofferraum im Handumdrehen in eine lange Ladefläche. Der Transport von großen oder sperrigen Gepäckstücken ist somit ganz einfach möglich.		287 336,40 290,00	●	●	●	●	●	●	●	●	●	●	●	●	●	●	●	●	●
<b>Fußraum</b>  <b>Fußmatten Velours</b> in Ausstattungsfarbe. Ausgeführt in der jeweiligen Ausstattungsfarbe des Fahrzeugs, fügen sich die Fußmatten Velours perfekt in das hochwertige Interieur ein und schützen den Fußraum effektiv vor Verschmutzungen. Nicht mit AMG Line (P29)		U12 92,80 80,00	●	●	●	●	●	●	●	●	●	●	●	●	●	●	●	-	-

● lieferbar gegen Mehrpreis

○ als Sonderausstattung ohne Mehrpreis lieferbar

S Serienausstattung

– nicht lieferbar

Abbildungen können Sonderausstattungen beinhalten.

# Serien- und Sonderausstattung.

## Interieur Klimatisierung

	Code	Preis Euro inkl. MwSt. exkl. MwSt.	C 300 de	C 300 e	C 300 e 4MATIC	C 180 d	C 200 d	C 220 d	C 220 d 4MATIC	C 300 d	C 300 d 4MATIC	C 180	C 200	C 200 4MATIC	C 300	C 300 4MATIC	C 400 4MATIC	Mercedes-AMG C 43 4MATIC	Mercedes-AMG C 63 S
<b>Klimatisierungsautomatik THERMATIC</b> Mit 1 Klimazone. Um das Klima im Innenraum konstant auf dem gewünschten Niveau zu halten, regelt die THERMATIC automatisch Temperatur, Luftmenge und Luftverteilung. Für eine bedarfsgerechte Kühlung oder Erwärmung der Luft sorgen mehrere Sensoren, die neben Innen- und Außentemperatur zum Beispiel auch die Sonneneinstrahlung erfassen.	579	0,00 0,00	-	-	-	S	-	-	-	-	-	S	-	-	-	-	-	-	-
<b>Klimatisierungsautomatik THERMATIC</b> Individuellen Klimakomfort auf den vorderen Plätzen bietet die Klimatisierungsautomatik THERMATIC mit 2 Klimazonen: Fahrer und Beifahrer können die Temperatur separat für ihre Seite einstellen. Diese wird dank der Klimatisierungsautomatik und dem feinfühligem Sensorsystem konstant gehalten – ganz ohne manuelles Nachregulieren. Fondraumbelüftungsdüsen: nur mit AVANTGARDE (P14), EXCLUSIVE (P22), AMG Line (P29)	580	290,00 250,00	S	S	S	●	S	S	S	S	S	●	S	S	S	S	S	S	S
<b>Klimatisierungsautomatik THERMOTRONIC</b> Die Klimatisierungsautomatik THERMOTRONIC mit 3 Klimazonen und 3 Klimastilen ermöglicht ein individuelles Wohlfühlklima an Bord. Fahrer und Beifahrer können Temperatur, Luftverteilung und Klimastil jeweils nach ihren persönlichen Bedürfnissen bestimmen. Die dritte Klimazone befindet sich im Fond – mit separat einstellbarer Temperatur und Luftmenge.	581	974,40 840,00 684,40 590,00	-	-	-	●	-	-	-	-	-	●	-	-	-	-	-	-	-
<b>Standheizung</b> Einsteigen, wohlfühlen und sicher losfahren. Die Standheizung mit Standlüftung bringt Ihren Fahrzeug-Innenraum an kalten und an heißen Tagen schnell und effizient auf eine angenehme Temperatur. Im Winter profitieren Sie zudem von eisfreien Scheiben und bei feuchter Witterung genießen Sie konstant freie Sicht ohne erneutes Beschlagen. Nur mit Kraftstoffbehälter mit größerem Inhalt (916) Nicht mit Klimatisierungsautomatik THERMATIC mit 1 Klimazone (579)	228	1.415,20 1.220,00	-	-	-	●	●	●	●	●	●	●	●	●	●	●	●	●	-
<b>Fernbedienung für Standheizung</b> Mit der Fernbedienung können Sie die Standheizung für den Fahrzeug-Innenraum bequem aus einer Entfernung von bis zu 300 Metern aktivieren. Somit genießen Sie an kalten Tagen von der ersten Fahrtminute an eine wohlig-warme Bordtemperatur und eisfreie Scheiben. Nur mit Standheizung (228)	B24	232,00 200,00	-	-	-	●	●	●	●	●	●	●	●	●	●	●	●	●	-
<b>AIR-BALANCE Paket</b> Das AIR-BALANCE Paket bietet ein individuelles Beduftungserlebnis im Innenraum – passend zu Ihrer persönlichen Präferenz und je nach Stimmung. Dank auffrischender Ionisierung und reinigender Filterung der Außen- und Innenluft trägt es zugleich zu einer verbesserten Luftqualität an Bord und zu einem erhöhten Wohlbefinden bei.	P21	388,60 335,00	●	●	●	●	●	●	●	●	●	●	●	●	●	●	●	●	●



# Serien- und Sonderausstattung.

## Interieur Klimatisierung

### ENERGIZING Komfortsteuerung

Die ENERGIZING Komfortsteuerung verwandelt Ihr Fahrzeug durch die intelligente Kombination von Komfortfunktionen wie Klimatisierung, Beleuchtung und Beduftung in eine Wellness-Oase. Sechs perfekt zusammengestellte Programme lassen sich einfach aktivieren und können Ihre Entspannung unterstützen oder auf einer langen Fahrt zur Aktivierung beitragen.

Nur mit High-End Infotainment-Paket (D3I), Ambientebeleuchtung (877) und AIR Balance Paket (P21)



Code

Preis Euro  
inkl. MwSt.  
exkl. MwSt.

P72

232,00  
200,00

## Ablagen

### Aschenbechereinsätze vorn und hinten in den Ablagefächern sowie Zigarettanzünder vorn

Mit dieser Ausstattung erhalten Sie einen in das vordere Ablagefach integrierten Zigarettanzünder sowie Aschenbechereinsätze vorn und hinten. Sie können die Einsätze im Handumdrehen herausnehmen – das macht das Entleeren und Reinigen besonders einfach.

Mit Kabelloses Ladesystem für mobile Endgeräte (897) oder Multifunktions-Telefonie (899): Entfall 12V-Steckdose



301

52,20  
45,00

### Ablage-Paket

Das Ablage-Paket bietet eine Vielzahl an Ablage- und Befestigungsmöglichkeiten für Innenraum und Gepäckraum. Mit den praktischen Ordnungshilfen findet alles seinen Platz. Kleines und großes Gepäck lässt sich optimal fixieren und bleibt, wo es hingehört - auch wenn Sie einmal stärker bremsen müssen.

Bestandteile: Gepäcknetz seitlich im Kofferraum rechts an der Seitenverkleidung, Netz auf dem Kofferraumboden, Klappbox unter Ladeboden (entfällt in Verbindung mit C 300 e), Doppelcupholder in der Mittelkonsole für 2 x 500 ml (nur in Verbindung mit: 6-Gang Schaltgetriebe), Doppelcupholder in der Mittelkonsole für 2 x 750 ml (nur in Verbindung mit Automatikgetriebe), Kartentaschen an der Rückseite der Vordersitze 2 USB-Anschlüsse mit Ladefunktion (U82).





30P

150,80  
130,00

	C 300 de	C 300 e	C 300 e 4MATIC	C 180 d	C 200 d	C 220 d	C 220 d 4MATIC	C 300 d	C 300 d 4MATIC	C 180	C 200	C 200 4MATIC	C 300	C 300 4MATIC	C 400 4MATIC	Mercedes-AMG C 43 4MATIC	Mercedes-AMG C 63 S
ENERGIZING Komfortsteuerung	●	●	●	●	●	●	●	●	●	●	●	●	●	●	●	●	●
Aschenbechereinsätze vorn und hinten in den Ablagefächern sowie Zigarettanzünder vorn	●	●	●	●	●	●	●	●	●	●	●	●	●	●	●	●	●
Ablage-Paket	●	●	●	●	●	●	●	●	●	●	●	●	●	●	●	●	●

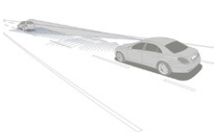

# Serien- und Sonderausstattung.

## Pakete - Assistenzsysteme

	Code	Assistenz-Paket (D1F)	Advanced Assistenz-Paket (D2F)	High End Assistenz-Paket (D3F)
<b>Spiegel-Paket</b> Das Spiegel-Paket kombiniert einige praktikable Funktionen für Ihren automobilen Alltag: elektrisch anklappbare Außenspiegel schützen Ihr Fahrzeug beim Parken vor ärgerlichen Beschädigungen, der absenk- und anklappbare rechte Außenspiegel erleichtert das Einparken und die automatische Abblendfunktion schont Ihre Augen.	 P49	X	X	X
<b>Spur-Paket</b> inklusive aktiver Spurhalte-Assistent (243) und Totwinkel-Assistent (234). Die Kombination von Totwinkel- und Spurhalte-Assistent bringt einen doppelten Sicherheitsgewinn. Die Systeme können den Fahrer optisch und akustisch vor Fahrzeugen im toten Winkel warnen und durch Lenkradvibrationen auf ein unbeabsichtigtes Verlassen der Fahrspur hinweisen.	 22P	X	X	
<b>Aktiver Abstands-Assistent DISTRONIC</b> inklusive Aktivem Bremsassistenten. Das innovative Fahrassistenzsystem hilft dem Fahrer automatisch dabei, einen sicheren Abstand zum Vordermann zu halten, und entlastet ihn auf langen Strecken und beim Staufolgefahren. Das System warnt optisch beim Unterschreiten des Sicherheitsabstandes und akustisch bei Kollisionsgefahr. Nur mit 9G-TRONIC (421) Nicht mit EXCLUSIVE-Exterieur (P23)	 239		X	
<b>Fahrassistenz-Paket</b> Damit Sie sicher ankommen. Das Fahrassistenz-Paket macht das Auto zum denkenden Partner und bündelt modernste Sicherheits- und Assistenzsysteme. Diese überwachen das Umfeld, können Gefahren erkennen und dann im Notfall warnen und autonom bremsen. Lassen Sie sich auch beim Fahren in monotonen Situationen wie Kolonnen oder Stau unterstützen. Bestandteile: Aktiver Abstands-Assistent DISTRONIC: inkl. Erweitertes automatisches Wiederauffahren im Stau (nur i.V.m. High-End Infotainment-Paket (D3I)), inkl. Streckenbasierte Geschwindigkeitsanpassung (nur i.V.m. High-End Infotainment-Paket (D3I)), inkl. Aktiver Geschwindigkeitslimit-Assistent (nur i.V.m. High-End Infotainment-Paket (D3I)); Aktiver Lenk-Assistent: inkl. Hands-Off-Warnung, inkl. Aktiver Nothalt-Assistent; Aktiver Spurhalte-Assistent; Aktiver Totwinkel-Assistent; Aktiver Brems-Assistent mit Kreuzungsfunktion: inkl. Stauende-Notbremsfunktion, inkl. Ausweich-Lenk-Assistent; PRE-SAFE® Plus. Nur mit 9G-TRONIC (421)	 23P			X
	<b>Preis Euro</b> <b>inkl. MwSt.</b> exkl. MwSt.	<b>1.426,80</b> 1.230,00	<b>2.122,80</b> 1.830,00	<b>2.958,00</b> 2.550,00

# Serien- und Sonderausstattung.

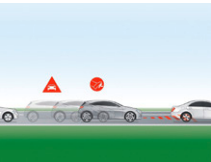
## Sicherheit und Assistenzsysteme

	Code	Preis Euro inkl. MwSt. exkl. MwSt.	C 300 de	C 300 e	C 300 e 4MATIC	C 180 d	C 200 d	C 220 d	C 220 d 4MATIC	C 300 d	C 300 d 4MATIC	C 180	C 200	C 200 4MATIC	C 300	C 300 4MATIC	C 400 4MATIC	Mercedes-AMG C 43 4MATIC	Mercedes-AMG C 63 S
<b>ADAPTIVE BRAKE</b> mit Berganfahrhilfe, Vorfüllen und Trockenbremsen bei Nässe. Das Bremssystem steigert Fahrkomfort und Sicherheit. Einerseits hilft es mit der Grundfunktion Anti-Blockier-System (ABS), kritische Bremsmanöver sicherer zu meistern, andererseits unterstützt es den Fahrer durch Komfortfunktionen im Alltag, wie zum Beispiel mit der Berganfahrhilfe.		0,00 0,00	S	S	S	S	S	S	S	S	S	S	S	S	S	S	S	S	S
<b>Airbags</b> Airbag Fahrer, Airbag Beifahrer, Sidebags für Fahrer und Beifahrer (kombinierter Thorax-/Pelvisbag), Windowbags links/rechts, Kniebag für Fahrer.		0,00 0,00	S	S	S	S	S	S	S	S	S	S	S	S	S	S	S	S	S
<b>Automatische Beifahrerairbag-Abschaltung</b> Bei nicht belegtem Beifahrersitz oder einem erkannten Kindersitz wird der Beifahrer-Airbag automatisch abgeschaltet. Kleinkinder können so vor Verletzungen durch den ausgelösten Beifahrer-Airbag geschützt werden. Die Erkennung erfolgt zuverlässig über einen Drucksensor.	U10	0,00 0,00	S	S	S	S	S	S	S	S	S	S	S	S	S	S	S	S	S
<b>Aktiver Brems-Assistent</b> Das System warnt den Fahrer visuell bei zu geringem Abstand zu einem vorausfahrenden Fahrzeug. Bei erkannter Kollisionsgefahr erfolgt eine akustische Warnung, es kann die Bremsung des Fahrers unterstützen und bei ausbleibender Reaktion die Geschwindigkeit autonom reduziert werden. Zusätzlich autonome Teilbremsung zur Kollisionsminderung oder -verhinderung	258	0,00 0,00	S	S	S	S	S	S	S	S	S	S	S	S	S	S	S	S	S
																			
<b>PRE-SAFE® System</b> Das PRE-SAFE® System nutzt für Sie die Zeit vor einem drohenden Unfall. Eine Vielzahl von Maßnahmen kann dabei auftretende Belastungen reduzieren. Das innovative PRE-SAFE® Sound erzeugt ein Rauschen aus den Lautsprechern und kann einen natürlichen Schutzreflex auslösen. So wird das Innenohr durch eine Dämpfung des Unfallgeräuschs geschont. Enthalten in Fahrassistenten-Paket (23P)	299	382,80 330,00	●	●	●	●	●	●	●	●	●	●	●	●	●	●	●	●	●
																			
<b>Fondsicherheits-Paket</b> Das Fondsicherheits-Paket schützt die beiden äußeren Passagiere in der zweiten Reihe bestmöglich. Es umfasst Sidebags und adaptive Gurtkraftbegrenzer auf den äußeren Fondsitzen und steigert die Sicherheit Ihrer Mitfahrer. So können die bei einem Unfall auftretenden Belastungen und damit auch die Unfallfolgen reduziert werden.	298	435,00 375,00	●	●	●	●	●	●	●	●	●	●	●	●	●	●	●	●	●

# Serien- und Sonderausstattung.

## Sicherheit und Assistenzsysteme

### Warnweste für Fahrer

Für Ihre Sicherheit bei einer Panne sollten Sie außerhalb des Fahrzeugs unbedingt eine Warnweste tragen. Damit andere Verkehrsteilnehmer Sie auch in der Dunkelheit oder bei schlechten Sichtverhältnissen frühzeitig erkennen können. Deshalb sind die Warnwesten von Mercedes-Benz in Gelb gehalten und haben je zwei auffällige Leucht-Querstreifen.

Nicht mit Warnwesten für Fahrer und Passagiere (71B)



Code

70B

Preis Euro  
inkl. MwSt.  
exkl. MwSt.

0,00  
0,00

### Warnwesten für Fahrer und Passagiere

für jeden Sitzplatz. Für Ihre Sicherheit bei einer Panne sollten Sie außerhalb des Fahrzeugs unbedingt eine Warnweste tragen. Damit andere Verkehrsteilnehmer Sie auch in der Dunkelheit oder bei schlechten Sichtverhältnissen frühzeitig erkennen können. Deshalb sind die Warnwesten von Mercedes-Benz in Gelb gehalten und haben je zwei auffällige Leucht-Querstreifen.

Nicht mit Warnweste für Fahrer (70B)



71B

29,00  
25,00

### Feuerlöscher

Bekämpfen Sie einen möglichen Brand schnell und effizient. Dazu befindet sich der Feuerlöscher in direkter Griffweite unter dem Fahrersitz.



682

127,60  
110,00

C 300 de	C 300 e	C 300 e 4MATIC	C 180 d	C 200 d	C 220 d	C 220 d 4MATIC	C 300 d	C 300 d 4MATIC	C 180	C 200	C 200 4MATIC	C 300	C 300 4MATIC	C 400 4MATIC	Mercedes-AMG C 43 4MATIC	Mercedes-AMG C 63 S
S	S	S	S	S	S	S	S	S	S	S	S	S	S	S	S	S
●	●	●	●	●	●	●	●	●	●	●	●	●	●	●	●	●
●	●	●	●	●	●	●	●	●	●	●	●	●	●	●	●	●

# Serien- und Sonderausstattung.

## Pakete - Parken

### Park-Assistent PARKTRONIC

Der Park-Assistent PARKTRONIC unterstützt Sie beim Parken und Rangieren. Ultraschallsensoren überwachen den vorderen und rückwärtigen Bereich Ihres Fahrzeugs. Optische und akustische Hinweise helfen Ihnen, den Abstand zu erkannten Hindernissen besser einzuschätzen und ärgerliche Parkschäden zu vermeiden.

Die Systeme des Aktiven Park-Assistenten mit PARKTRONIC sind nur ein Hilfsmittel. Sie können die Aufmerksamkeit des Fahrers für die Umgebung nicht ersetzen. Der Fahrer trägt während des gesamten Park- und Rangiervorgangs die Verantwortung und muss Parkvorgänge kontrollieren und bei Bedarf eingreifen. Es ist sicherzustellen, dass sich unter anderem keine Personen, Tiere oder Gegenstände im Fahrweg befinden.

Sämtliche Funktionen sind unter anderem nur bei eingeschaltetem Aktivem Park-Assistent verfügbar.



Code

235

Park-Paket (D1P)

X

Advanced  
Park-Paket (D2P)

X

High-End  
Park-Paket (D3P)

X

### Rückfahrkamera

Die Rückfahrkamera bietet Ihnen mehr Übersicht und Komfort beim Rangieren. Das kann sich rechnen, denn Sie könnten Schäden vermeiden. Das Media-Display zeigt als Live-Bild, was hinter Ihnen liegt. Beim Rückwärtsfahren unterstützt das System, indem es dynamische Hilfslinien einblendet, die abhängig vom Lenkwinkel die Fahrspur des Fahrzeugs anzeigen.

218

X

### Park-Paket mit 360°-Kamera

Souverän rangieren, exakt einparken: Meistern Sie dank Rundumsicht auch engere oder verwinkelte Parklücken auf Anhieb. Mit der 360°-Kamera haben Sie jeden Winkel rund um Ihr Fahrzeug im Blick. Die virtuelle Draufsicht aus der Vogelperspektive zeigt Ihnen auf intelligente Art, wo Sie stehen.

Die Systeme des Park-Pakets mit 360°-Kamera sind nur ein Hilfsmittel. Sie können die Aufmerksamkeit des Fahrers für die Umgebung nicht ersetzen. Der Fahrer trägt während des gesamten Park- und Rangiervorgangs die Verantwortung und muss Parkvorgänge kontrollieren und bei Bedarf eingreifen. Es ist sicherzustellen, dass sich unter anderem keine Personen, Tiere oder Gegenstände im Fahrweg befinden.

Nur mit Spiegel-Paket (P49)



P47

X

Preis Euro  
inkl. MwSt.  
exkl. MwSt.

754,00  
650,00

1.102,00  
950,00

1.635,60  
1.410,00

# Serien- und Sonderausstattung.

## Pakete - Infotainment

	Code	Infotainment-Paket (D1) Enthalten in Business-Paket (DB1)	Advanced Infotainment-Paket (D2) Enthalten in Business-Paket PLUS (DB2)	High-End Infotainment-Paket (D3)
<p><b>Smartphone Integrationspaket</b> Die Smartphone-Integration verschmilzt das Mobiltelefon via Apple® CarPlay® und Android Auto® mit dem Media-System. Damit haben Sie komfortabel Zugriff auf die wichtigsten Anwendungen Ihres Smartphones. Auch Apps von Drittanbietern wie etwa Spotify können Sie schnell und einfach benutzen.</p>	14U	X	X	X
<p><b>Media-Display</b> Das hochauflösende Media-Display im 16:9-Format mit 10,25" Bildschirmdiagonale lässt den Innenraum Ihres Fahrzeugs besonders hochwertig wirken. Dank der höheren Auflösung von 1920 x 720 Pixel genießen Sie eine brillante Bildqualität mit gestochen scharfer Darstellung sämtlicher Infotainment-Inhalte.</p>	859	X	X	X
<p><b>SD-Karten-Navigation</b> Die SD-Karten-Navigation weist Ihnen den Weg und bringt Sie zügig ans Ziel. Die Navigations-Software ist auf einer steckbaren SD-Karte gespeichert. Das Navigationssystem kann jederzeit nachgerüstet werden, wenn die Vorrüstung für SD-Karten-Navigation verbaut ist. Inklusive Live Traffic Information (367)</p>	355 + 357		X	
<p><b>COMAND Online</b> Schneller und nervenschonender ans Ziel kommen Sie mit COMAND Online, der perfekt ins Cockpit integrierten Premium-Navigation im Mercedes Look-and-Feel. Dank Live-Traffic-Verkehrsinformationen und Car-to-X-Kommunikation können Sie beispielsweise Staus einfach umfahren und mögliche Gefahrenquellen noch früher erkennen. Inklusive Verkehrszeichen-Assistent (513) und Live Traffic Information (367) Für eine dauerhafte Nutzung des Dienstes Live Traffic Information ist eine Registrierung im Mercedes me Portal sowie die Zustimmung zu den Nutzungsbedingungen für die Mercedes me connect Dienste notwendig. Zusätzlich muss das Fahrzeug mit dem Benutzerkonto verknüpft werden. Danach ist Live Traffic Information bis zu 3 Jahre kostenfrei nutzbar und kann im Anschluss kostenpflichtig verlängert werden. Änderungen an den integrierten Mercedes-Benz Apps sind vorbehalten. Aufrufen von Internetseiten setzt ein entsprechendes Mobiltelefon (siehe <a href="http://www.mercedes-benz.com/connect">www.mercedes-benz.com/connect</a>) und die Freischaltung einer Datenoption sowie die Nutzung des Mobiltelefons als Modem (Tethering) beim Mobilfunkprovider voraus. Bei der Nutzung können zusätzliche Kosten entstehen (abhängig vom Mobilfunkprovider). Weiterführende Informationen zum Mercedes-Benz Notruf und zur Verfügbarkeit in Europa: <a href="http://www.mercedes-benz.com/ecall">www.mercedes-benz.com/ecall</a></p>	531			X

# Serien- und Sonderausstattung.

## Pakete - Infotainment

### Live Traffic Information

Stressfrei auf dem besten Weg ans Ziel – ob in der Rushhour oder auf Reisen. Mit Live Traffic Information empfängt Ihr Navigationssystem Verkehrsdaten in Echtzeit und optimiert die dynamische Routenführung. Dank präziser und aktueller Informationen über Staus, Stop&Go-Verkehr und mehr werden Sie bei der Reduzierung von Fahrtzeiten unterstützt.

Die Laufzeit beginnt bei Aktivierung innerhalb von 2 Jahren.

Für die Nutzung des Dienstes Live Traffic Information ist eine Registrierung im Mercedes me Portal sowie die Zustimmung zu den Nutzungsbedingungen für die Mercedes me connect Dienste notwendig. Zusätzlich muss das Fahrzeug mit dem Benutzer-Account verknüpft werden. Danach ist Live Traffic Information bis zu 3 Jahre kostenfrei nutzbar und kann im Anschluss kostenpflichtig verlängert werden.



Code

367

### Touchpad mit Controller

Genießen Sie modernen Bedienkomfort und erfreuen Sie sich an der spielerisch-leichten Erreichbarkeit der Multimedia-Funktionen: Über Fingergesten (Multitouch) lässt sich das Touchpad so intuitiv wie ein Smartphone bedienen. Zusätzlich stehen Ihnen der bewährte Controller und die Direkt-Tasten für häufig genutzte Funktionen zur Verfügung.



448

Preis Euro  
inkl. MwSt.  
exkl. MwSt.

974,40  
840,00

1.960,40  
1.690,00

2.842,00  
2.450,00

Infotainment-  
Paket (D1)  
Enthalten in Business-  
Paket (DB1)

Advanced Infotainment-  
Paket (D2)  
Enthalten in Business-  
Paket PLUS (DB2)

High-End Infotainment-  
Paket (D3)

X

X

X





# Serien- und Sonderausstattung.

## Infotainment, Navigation und Kommunikation

	Code	Preis Euro inkl. MwSt. exkl. MwSt.	C 300 de	C 300 e	C 300 e 4MATIC	C 180 d	C 200 d	C 220 d	C 220 d 4MATIC	C 300 d	C 300 d 4MATIC	C 180	C 200	C 200 4MATIC	C 300	C 300 4MATIC	C 400 4MATIC	Mercedes-AMG C 43 4MATIC	Mercedes-AMG C 63 S
<b>TV-Tuner</b> Der TV-Tuner macht ihr Fahrzeug zum Heimkino. Egal ob im Stau oder bei einer Pause im Auto, dank digitalem Empfang genießen Sie und Ihre Mitfahrer Fernsehen in brillanter Auflösung auf dem Multimedia-Display. Nur mit High-End Infotainment-Paket (D3I)	865	1.148,40 990,00	●	●	●	●	●	●	●	●	●	●	●	●	●	●	●	●	●
<b>Soundsystem</b> Ein wahrer Hörgenuss: das hochwertige Advanced Soundsystem bietet Ihnen einen volleren Klang auf allen Plätzen. Zusätzliche Lautsprecher und ein leistungsfähigerer Verstärker liefern ein besonders harmonisches Klangerlebnis in Ihrem Fahrzeug. Nicht mit Burmester® Surround-Soundsystem (810) oder Sound-Komfort-Paket (PAE)	853	406,00 350,00	●	●	●	●	●	●	●	●	●	●	●	●	●	●	●	●	●
<b>Burmester® Surround-Soundsystem</b> mit 13 Lautsprechern und 590 Watt Systemleistung. Erleben Sie mehr Performance und Exklusivität durch den legendären Burmester-Sound. Die Hochleistungslautsprecher entwickeln einen erstklassigen Raumklang. Diesen können Sie gezielt für die vorderen und hinteren Plätze optimieren und das Hörerlebnis intensivieren. Eine Qualität, die man dank der hochwertigen Burmester-Schriftzüge auch sieht. Enthalten in Sound-Komfort-Paket (PAE)	810	986,00 850,00	●	●	●	●	●	●	●	●	●	●	●	●	●	●	●	●	●
<b>Sound-Komfort-Paket</b> Das Sound-Komfort-Paket kombiniert das Burmester® Surround-Soundsystem mit dem wärme- und geräuschdämmenden Akustikglas und gewährleistet auch bei hohen Geschwindigkeiten eine konstant gute Klangqualität.	PAE	1.131,00 975,00	●	●	●	●	●	●	●	●	●	●	●	●	●	●	●	●	●
<b>Mit Head-up-Display (463)</b>		1.038,20 895,00	●	●	●	●	●	●	●	●	●	●	●	●	●	●	●	●	●
<b>Multifunktions-Telefonie</b> Die Multifunktions-Telefonie verbindet Ihr Smartphone mit der Außenantenne des Fahrzeugs. Dadurch haben Sie die beste Verbindung und einfache „Fahrzeugeinbindung“. Neben dem Telefonieren profitiert die Datenübermittlung. Mobiltelefone laden sich automatisch auf und vernetzen sich per Near Field Communication (NFC) mit dem Fahrzeug. Informationen zu kompatiblen Mobiltelefonen erhalten Sie unter: <a href="http://www.mercedes-benz.com/connect/">www.mercedes-benz.com/connect/</a> Nur mit 9G-TRONIC (421) Nicht mit Kabelloses Ladesystem für mobile Endgeräte (897) und Klimatisierungsautomatik THERMATIC (579)	899	568,40 490,00	●	●	●	●	●	●	●	●	●	●	●	●	●	●	●	●	●

● lieferbar gegen Mehrpreis

○ als Sonderausstattung ohne Mehrpreis lieferbar

S Serienausstattung

– nicht lieferbar

Abbildungen können Sonderausstattungen beinhalten.

# Serien- und Sonderausstattung.

## Infotainment, Navigation und Kommunikation

### Kabelloses Ladesystem für mobile Endgeräte

Aus Fahrtzeit wird Ladezeit – Ihr Smartphone ist mit nur einer Handbewegung an seinem festen Platz in der Mittelkonsole und wird dort kabellos geladen. Unabhängig von Modell und Marke laden sich alle Smartphones kabellos auf.

Nur mit 9G-TRONIC (421)

Nicht mit Multifunktions-Telefonie (899) und Klimatisierungsautomatik THERMATIC (579)



Code

Preis Euro  
inkl. MwSt.  
exkl. MwSt.

897

232,00  
200,00

### Media Interface Kabel Kit

Immer den richtigen Anschluss: Mit dem Media Interface Kabel Kit können Sie Ihre Mediengeräte, wie etwa Smartphones oder Tablets, mit der universellen Schnittstelle in der Mittelkonsole verbinden. Für den Genuss Ihrer Inhalte stehen Ihnen die passenden Kabel für iPhone® und Geräte mit Micro-USB oder USB Typ C-Anschluss zur Verfügung.

Weitere Informationen erhalten Sie auch unter [www.mercedes-benz.com/connect](http://www.mercedes-benz.com/connect)



518

58,00  
50,00

### Head-up-Display

Das Head-up-Display verwandelt die Frontscheibe in ein digitales Cockpit. Damit behalten Sie wichtige Informationen zum Verkehrsgeschehen immer im Blick und zeitgleich gehört Ihre volle Aufmerksamkeit der Straße vor Ihnen. Für ein fokussiertes und sportliches Fahrgefühl.

Nicht mit Klimatisierungsautomatik THERMATIC mit 1 Klimazone (579)



463

1.148,40  
990,00

### Touchpad mit Controller

Genießen Sie modernen Bedienkomfort und erfreuen Sie sich an der spielerisch-leichten Erreichbarkeit der Multimedia-Funktionen: Über Fingergesten (Multitouch) lässt sich das Touchpad so intuitiv wie ein Smartphone bedienen. Zusätzlich stehen Ihnen der bewährte Controller und die Direkt-Tasten für häufig genutzte Funktionen zur Verfügung.

Enthalten in High-End Infotainment-Paket (D31)



448

162,40  
140,00

### 230-V-Steckdose im Fond

Die 230-V-Steckdose macht Ihren Fond noch flexibler. Elektronische Geräte wie Laptops erhalten hier einen Stromanschluss während der Fahrt.

Mit Aschenbechereinsätzen vorn und hinten (301) entfällt der Aschenbechereinsatz hinten

Mit Ablage-Paket (30P) entfallen USB-Anschlüsse mit Ladefunktion im Fond



U67

139,20  
120,00

	C 300 de	C 300 e	C 300 e 4MATIC	C 180 d	C 200 d	C 220 d	C 220 d 4MATIC	C 300 d	C 300 d 4MATIC	C 180	C 200	C 200 4MATIC	C 300	C 300 4MATIC	C 400 4MATIC	Mercedes-AMG C 43 4MATIC	Mercedes-AMG C 63 S
Kabelloses Ladesystem für mobile Endgeräte	●	●	●	●	●	●	●	●	●	●	●	●	●	●	●	●	●
Media Interface Kabel Kit	●	●	●	●	●	●	●	●	●	●	●	●	●	●	●	●	●
Head-up-Display	●	●	●	●	●	●	●	●	●	●	●	●	●	●	●	●	●
Touchpad mit Controller	●	●	●	●	●	●	●	●	●	●	●	●	●	●	●	●	●
230-V-Steckdose im Fond	●	●	●	●	●	●	●	●	●	●	●	●	●	●	●	●	●

# Serien- und Sonderausstattung.

## Infotainment, Navigation und Kommunikation

### Vorrüstung für Konnektivitäts-Paket Navigation

Diese Kombination von Mercedes me connect Diensten und SD-Kartennavigation macht Ihnen den Alltag einfacher. So finden Sie immer den richtigen Weg und sind bestens informiert.

Für die Nutzung der Dienste ist eine Registrierung im Mercedes me Portal sowie die Zustimmung zu den Nutzungsbedingungen für die Mercedes me connect Dienste notwendig. Zusätzlich muss das Fahrzeug mit dem Benutzerkonto verknüpft werden. Die Dienste sind ab Aktivierung für die genannte Laufzeit kostenfrei nutzbar und können dann im Anschluss kostenpflichtig verlängert werden. Die Aktivierung ist innerhalb von 2 Jahren ab Erstzulassung möglich.

Nur mit Advanced Infotainment-Paket (D2I)

Code

Preis Euro  
inkl. MwSt.  
exkl. MwSt.

PBF

116,00  
100,00

### Vorrüstung für Fahrzeug Setup

Volle Kontrolle, immer und überall: Mit der Fahrzeug Setup App auf Ihrem Smartphone können Sie auch aus der Ferne Einstellungen ändern und Informationen abrufen. So bringen Sie zum Beispiel den Innenraum auf die richtige Temperatur, senden Adressen an Ihr Navigationssystem oder verriegeln die Türen.



08U

0,00  
0,00

### Vorrüstung für Fahrzeug Monitoring

Immer an Ihrer Seite: Das Fahrzeug Monitoring verbindet Sie mit dem Auto und sichert Ihnen einen permanenten Informationsvorsprung. So wissen Sie jederzeit, wo sich Ihr Fahrzeug befindet und können sogar bestimmen, in welchem Gebiet es sich aufhalten darf. Auch über ungewollte Bewegungen werden Sie sofort informiert.

09U

0,00  
0,00

C 300 de	C 300 e	C 300 e 4MATIC	C 180 d	C 200 d	C 220 d	C 220 d 4MATIC	C 300 d	C 300 d 4MATIC	C 180	C 200	C 200 4MATIC	C 300	C 300 4MATIC	C 400 4MATIC	Mercedes-AMG C 43 4MATIC	Mercedes-AMG C 63 S
●	●	●	●	●	●	●	●	●	●	●	●	●	●	●	●	●
S	S	S	S	S	S	S	S	S	S	S	S	S	S	S	S	S
S	S	S	S	S	S	S	S	S	S	S	S	S	S	S	S	S

# Serien- und Sonderausstattung.

## Laden

### Ladekabel für Haushaltssteckdose, 5m, glatt

Dieses Ladekabel, auch Mode 2 Kabel genannt, ermöglicht Ihnen das Aufladen der Fahrzeugbatterie an der Haushaltssteckdose mit bis zu 2,3 kW (230 V, 1-phasig, 10 A) und passt für Steckdosen des Typs E/F CEE 7/7.



Code

Preis Euro  
inkl. MwSt.  
exkl. MwSt.

B30

0,00  
0,00

### Ladekabel für Haushaltssteckdose, 8m, glatt

Dieses Ladekabel, auch Mode 2 Kabel genannt, ermöglicht Ihnen das Aufladen der Fahrzeugbatterie an der Haushaltssteckdose mit bis zu 2,3 kW (230 V, 1-phasig, 10 A) und passt für Steckdosen des Typs E/F CEE 7/7.



B80

0,00  
0,00

### Ladekabel für Industriesteckdose, 5m, glatt

Dieses Ladekabel, auch Mode 2 Kabel genannt, ermöglicht Ihnen das Aufladen der Fahrzeugbatterie an der Industriesteckdose mit bis zu 3,6 kW (230 V, 1-phasig, 16 A) und passt für Steckdosen des Typs IEC60309 CEE 16/3.



B32

278,40  
240,00

### Ladekabel für Industriesteckdose, 8m, glatt

Dieses Ladekabel, auch Mode 2 Kabel genannt, ermöglicht Ihnen das Aufladen der Fahrzeugbatterie an der Industriesteckdose mit bis zu 3,6 kW (230 V, 1-phasig, 16 A) und passt für Steckdosen des Typs IEC60309 CEE 16/3.



B82

278,40  
240,00

### Ladekabel für Wallbox und öffentliche Ladestationen, 5m, glatt

Dieses Ladekabel, auch Mode 3 Kabel genannt, ermöglicht Ihnen das Aufladen der Fahrzeugbatterie an der Wallbox oder an öffentlichen Ladestationen mit bis zu 11 kW (Typ 2, 3-phasig, 20 A). Die maximal mögliche Ladeleistung ist u. a. abhängig vom Ladekabel, dem Ladesystem des Fahrzeugs und der Ladeinfrastruktur.



B33

278,40  
240,00

### Ladekabel für Wallbox und öffentliche Ladestationen, 8m, glatt

Dieses Ladekabel, auch Mode 3 Kabel genannt, ermöglicht Ihnen das Aufladen der Fahrzeugbatterie an der Wallbox oder an öffentlichen Ladestationen mit bis zu 11 kW (Typ 2, 3-phasig, 16 A).



B83

278,40  
240,00

C 300 de	C 300 e	C 300 e 4MATIC	C 180 d	C 200 d	C 220 d	C 220 d 4MATIC	C 300 d	C 300 d 4MATIC	C 180	C 200	C 200 4MATIC	C 300	C 300 4MATIC	C 400 4MATIC	Mercedes-AMG C 43 4MATIC	Mercedes-AMG C 63 S
S	S	S	-	-	-	-	-	-	-	-	-	-	-	-	-	-
○	○	○	-	-	-	-	-	-	-	-	-	-	-	-	-	-
●	●	●	-	-	-	-	-	-	-	-	-	-	-	-	-	-
●	●	●	-	-	-	-	-	-	-	-	-	-	-	-	-	-
●	●	●	-	-	-	-	-	-	-	-	-	-	-	-	-	-

● lieferbar gegen Mehrpreis

○ als Sonderausstattung ohne Mehrpreis lieferbar

S Serienausstattung

- nicht lieferbar

Abbildungen können Sonderausstattungen beinhalten.

# Serien- und Sonderausstattung.

## Technik

### Kraftstofftank mit größerem Volumen 66 l

Mit dem auf 66 Liter vergrößerten Kraftstoffbehälter müssen Sie deutlich seltener eine Tankstelle ansteuern. Der Kraftstoffbehälter mit größerem Volumen gibt Ihnen so gerade auf langen Fahrten das Gefühl zusätzlicher Freiheit.

Enthalten in Business-Paket (DB1) oder Business-Paket PLUS (DB2)

Code

Preis Euro  
inkl. MwSt.  
exkl. MwSt.

	C 300 de	C 300 e	C 300 e 4MATIC	C 180 d	C 200 d	C 220 d	C 220 d 4MATIC	C 300 d	C 300 d 4MATIC	C 180	C 200	C 200 4MATIC	C 300	C 300 4MATIC	C 400 4MATIC	Mercedes-AMG C 43 4MATIC	Mercedes-AMG C 63 S
916	-	-	-	●	●	●	●	●	●	●	●	●	●	●	●	●	●
213	S	S	-	●	●	●	-	●	-	●	●	-	●	-	-	-	-
U29	S	S	S	●	●	●	●	●	●	●	●	●	●	●	-	-	-
440	S	S	S	S	S	S	S	S	S	S	S	S	S	S	S	S	S
425	-	-	-	S	S	-	-	-	-	-	-	-	-	-	-	-	-

### Komfort-Direktlenkung

Bei Autobahntempo wie auf Schienen fahren und mit wenigen Einschlägen komfortabel einparken: Die Komfort-Direktlenkung passt sich Ihrer Fahrsituation an. Bei hohen Geschwindigkeiten fahren Sie mit einer indirekteren Übersetzung stabiler, bei langsamen Tempo müssen Sie mit einem direkteren Ansprechen weniger lenken.

Nicht mit Sportfahrwerk (486)

Enthalten in High End Assistenzpaket (D3F)

### Bremsanlage mit größeren Bremsscheiben an der Vorderachse

Die Bremsanlage mit vergrößerten und gelochten Bremsscheiben an der Vorderachse packt auch nach mehreren starken Bremsungen jederzeit kraftvoll zu. Sie können also in allen Fahrsituationen auf standfeste Bremsen vertrauen.

Enthalten in AMG Line Exterior (P31)

Nicht mit 16" Rädern

## Antrieb

### TEMPOMAT

Fahren Sie entspannt und kraftstoffsparend gerade auf längeren Strecken. Wählen Sie dazu Ihr Wunschtempo vor und Ihr Fahrzeug übernimmt die Geschwindigkeitsregelung. Neben der Reisegeschwindigkeit unterstützt Sie der Limiter um eine Höchstgeschwindigkeit einzuhalten. Das steigert die Verkehrssicherheit und schützt Sie vor teuren Strafzetteln.

### 6-Gang Schaltgetriebe

Das perfekt auf die jeweilige Motorvariante abgestimmte 6-Gang-Schaltgetriebe bietet sehr hohen Schaltkomfort, präzise Schaltwege und einen harmonischen Schaltablauf. Es unterstützt außerdem ein kraftstoffsparendes und komfortables Fahren bei niedrigen Drehzahlen.



● lieferbar gegen Mehrpreis

○ als Sonderausstattung ohne Mehrpreis lieferbar

S Serienausstattung

- nicht lieferbar

Abbildungen können Sonderausstattungen beinhalten.

# Serien- und Sonderausstattung.

## Antrieb

### 9G-TRONIC

Überlassen Sie Ihrem Fahrzeug die Schaltarbeit: Die Gangwechsel des Automatikgetriebes 9G-TRONIC spüren Sie kaum. Neun Gänge ermöglichen niedrige Drehzahlen, das senkt Ihren Kraftstoffverbrauch und sorgt für ein angenehmeres Geräuschniveau.

Serie bei C 180 9G-TRONIC



Code

Preis Euro  
inkl. MwSt.  
exkl. MwSt.

421

2.436,00  
2.100,00

## Fahrwerk

### DYNAMIC SELECT

DYNAMIC SELECT verändert das Fahrverhalten auf Knopfdruck. Nutzen Sie verschiedene Fahrprogramme, die beispielsweise die Charakteristik von Motor, Getriebe, Fahrwerk und Lenkung verändern. Egal ob dynamisch im Sport-Modus, ganz entspannt im Comfort-Programm oder besonders sparsam im Modus ECO – Sie bestimmen, was Ihnen gerade wichtig ist.

Für Mercedes-AMG C 43 4MATIC: zur Auswahl der Fahrprogramme. Ein komfortables, sportliches, besonders sportliches, effizientes oder ganz individuelles Fahrverhalten lässt sich mit AMG DYNAMIC SELECT per Fingertipp abrufen. Je nach gewähltem Fahrprogramm werden Parameter wie die Charakteristik von Motor, Getriebe und Lenkung angepasst.

Enthalten in 9G-TRONIC (421) und AMG Line Exterieur (P31)



B59

116,00  
100,00

### AGILITY CONTROL Fahrwerk mit selektivem Dämpfungssystem

Das AGILITY CONTROL Fahrwerk mit selektivem Dämpfungssystem vereint ausgewogenen Fahrkomfort und hohe Fahrstabilität. Dank des passiven Dämpfungssystems genießen Sie auf jeder Straßenoberfläche ein souveränes Fahrerlebnis: Abrollverhalten, Dämpfungswirkung und Stabilisierung werden kontinuierlich automatisch an den aktuellen Untergrund angepasst.



485

0,00  
0,00

### AGILITY CONTROL Fahrwerk mit selektivem Dämpfungssystem und Tieferlegung

Das AGILITY CONTROL Fahrwerk mit Tieferlegung bietet Ihnen eine optimale Straßenlage ohne Einbußen an Fahrkomfort. Das passive selektive Dämpfungssystem sorgt auf jeder Straßenoberfläche für ein souveränes Fahrerlebnis, weil es Abrollverhalten, Dämpfungswirkung und Stabilisierung automatisch optimiert.

Bei Serienausstattung Exterieur (P76) nur mit Leichtmetallrädern (39R, R00, R89)

677

0,00  
0,00

C 300 de	C 300 e	C 300 e 4MATIC	C 180 d	C 200 d	C 220 d	C 220 d 4MATIC	C 300 d	C 300 d 4MATIC	C 180	C 200	C 200 4MATIC	C 300	C 300 4MATIC	C 400 4MATIC	Mercedes-AMG C 43 4MATIC	Mercedes-AMG C 63 S
S	S	S	●	●	S	S	S	S	S	S	S	S	S	S	-	-
S	S	S	●	●	S	S	S	S	S	S	S	S	S	S	S	S
S	S	S	○	○	○	S	○	S	○	S	○	○	S	S	-	-
-	-	-	○	○	○	-	○	-	○	○	-	○	-	-	-	-

# Serien- und Sonderausstattung.

## Fahrwerk

### Sportfahrwerk

Das Sportfahrwerk mit selektivem Dämpfungssystem verbessert die Straßenlage Ihres Fahrzeugs und steigert den Spaßfaktor bei schnellen Kurvenfahrten. Die straffere Auslegung von Federn und Dämpfern sowie die Sport-Direktlenkung sorgen gemeinsam mit der Tieferlegung um 15 Millimeter für direkteres Handling und einen dynamischeren Auftritt.

Enthalten in AMG Line Exterieur (P31)

Nur mit Leichtmetallrädern (22R, 604, 665, 788, RSJ, RSK)

Nicht mit Serienausstattung Exterieur (P76)

Code

Preis Euro  
inkl. MwSt.  
exkl. MwSt.

486

394,40  
340,00

C 300 de	C 300 e	C 300 e 4MATIC	C 180 d	C 200 d	C 220 d	C 220 d 4MATIC	C 300 d	C 300 d 4MATIC	C 180	C 200	C 200 4MATIC	C 300	C 300 4MATIC	C 400 4MATIC	Mercedes-AMG C 43 4MATIC	Mercedes-AMG C 63 S
-	-	-	●	●	●	●	●	●	●	●	●	●	●	●	-	-

### DYNAMIC BODY CONTROL Fahrwerk mit Verstelldämpfung

Ein Fahrwerk – drei Setups: Mit DYNAMIC BODY CONTROL wählen Sie selbst zwischen maximaler Agilität oder hohem Dämpfungskomfort. Passend zu Streckenführung und persönlichem Fahrstil. Das tiefe Fahrwerksniveau und die Sport-Direktlenkung bieten Ihnen beste Voraussetzungen für eine besonders dynamische Fahrweise.

Nur mit DYNAMIC SELECT (B59) und Leichtmetallrädern (22R, R09, R86, R87, R90, 604, 665, 788, RSJ, RSK)



459

1.044,00  
900,00

-	-	-	●	●	●	●	●	●	●	●	●	●	●	●	-	-
---	---	---	---	---	---	---	---	---	---	---	---	---	---	---	---	---

# Original-Zubehör.

Bei dem hier beschriebenen Zubehör handelt es sich um einen Auszug aus dem umfangreichen Zubehör-Sortiment für die C-Klasse Limousine.

Die ausführlichen Zubehör-Informationen mit den genauen Produktbeschreibungen erhalten Sie bei Ihrem Mercedes-Benz Partner oder online unter <http://configurator.mercedes-benz-accessories.com>.

Die angegebenen Preise verstehen sich ohne eventuelle Ein- bzw. Anbaukosten. Änderungen und Irrtümer vorbehalten.



Preis Euro  
inkl. MwSt.  
exkl. MwSt.

## Exterieur

	Bild-Nr.	Teilenummer	Preis Euro inkl. MwSt. exkl. MwSt.
<b>48,3 cm (19") Leichtmetallrad im 10-Speichen-Design</b> schwarz lackiert und Felgenhorn glanzgedreht mit bspw. VA 225/40 R 19 auf 7,5 J x 19 ET 44	1	A205 401 2900 7X72	<b>388,94</b> 335,29
<b>48,3 cm (19") Leichtmetallrad im 5-Doppelspeichen-Design</b> schwarz lackiert und glanzgedreht mit bspw. VA 225/40 R 19 auf 7,5 J x 19 ET 44	2	A205 401 2700 7X23	<b>388,94</b> 335,29
<b>48,3 cm (19") Leichtmetallrad im 6-Speichen-Design</b> himalayagrau lackiert und glanzgedreht mit bspw. VA 225/40 R 19 auf 7,5 J x 19 ET 44	3	A205 401 3002 7X21	<b>388,94</b> 335,29
<b>45,7 cm (18") Leichtmetallrad im 5-Speichen-Design</b> schwarz lackiert und glanzgedreht mit bspw. VA 225/45 R 18 auf 7,5 J x 18 ET 44		A205 401 4600 7X23	<b>349,95</b> 301,68
<b>45,7 cm (18") Leichtmetallrad im 5-Speichen-Design</b> schwarz matt lackiert mit bspw. VA 225/45 R 18 auf 7,5 J x 18 ET 44		A205 401 8800 7X35	<b>340,20</b> 293,28
<b>45,7 cm (18") Leichtmetallrad im Vielspeichen-Design</b> schwarz matt lackiert und glanzgedreht mit bspw. VA 225/45 R 18 auf 7,5 J x 18 ET 44	4	A205 401 0900 7X36	<b>365,55</b> 315,13
<b>43,2 cm (17") Leichtmetallrad im 5-Speichen-Design</b> tremolit-metallic lackiert und glanzgedreht mit VA/HA 225/50 R 17 auf 7 J x 17 ET 48,5	5	A205 401 0800 7X44	<b>316,81</b> 273,11
<b>Dachspoiler, grundiert</b> Nur mit Heckspoiler, A205 793 0388 und nicht mit AMG Baumuster		A205 793 0488	<b>320,71</b> 276,47
<b>Heckspoiler, grundiert</b> Nicht für AMG Modelle	6	A205 793 0388	<b>301,21</b> 259,66
<b>Heckspoiler, Carbon-Style</b> Nicht für AMG Modelle		A205 793 0500	<b>554,65</b> 478,15
<b>Außenspiegel-Cover, Carbon-Style</b>	7	A205 811 0100	<b>184,23</b> 158,82
<b>Zierblende Front, Carbon-Style</b> Nicht mit Exclusive Line (P23) oder AMG Line Exterieur (P31)		A205 820 9601	<b>174,49</b> 150,42
<b>LED Projektor, Mercedes Stern</b> Nur mit Innenraumlicht-Paket (876)		A213 820 4503	<b>131,60</b> 113,45
<b>Ventilzierkappe, Set, 4-teilig, chrom</b>	8	B66 472 002	<b>13,55</b> 11,68





# Original-Zubehör.

## Interieur

	Bild-Nr.	Teilenummer	Preis Euro inkl. MwSt. exkl. MwSt.
<b>SD Karten Navigation</b> Nur mit Audio 20 GPS (506)		A213 906 5806	<b>580,00</b> 500,00
<b>USB Power Charger</b> Eine rasche und komfortable Aufladung über den Zigarettenanzünder; mit dezent beleuchteten USB Steckplätzen zur einfachen Bedienung auch im Dunkeln	1	A213 820 0803	<b>29,15</b> 25,13
<b>Kindersitz BABY-SAFE plus II, mit AKSE, schwarz, Limited Black, bis 13 kg</b> Bei Fahrzeugen mit Automatische Beifahrerairbag-Abschaltung (U10) und bei der Verwendung des BABY-SAFE plus II mit AKSE wird der Beifahrerairbag automatisch deaktiviert	2	A000 970 1302	<b>316,81</b> 273,11
<b>Kindersitz DUO plus, mit ISOFIX, schwarz, Limited Black, 9 bis 18 kg</b>	3	A000 970 1702	<b>370,47</b> 319,37
<b>Kindersitz KIDFIX XP, mit ISOFIT, schwarz, Limited Black, 15 bis 36 kg</b>	4	A000 970 2302	<b>302,18</b> 260,50
<b>Ripsmatten CLASSIC, bspw. Fahrer-/ Beifahrermatte, 2-teilig, schwarz</b>		A205 680 1048 9G32	<b>57,51</b> 49,58
<b>Allwettermatten CLASSIC, bspw. Fahrer-/ Beifahrermatte, 2-teilig, schwarz</b>	5	A205 680 7508 9G33	<b>67,26</b> 57,98
<b>Flakon, bspw. AGARWOOD MOOD</b> Nur mit AIR-BALANCE Paket (P21)	6	A000 899 0200	<b>82,86</b> 71,43



# Original-Zubehör.

	Bild-Nr.	Teilenummer	Preis Euro inkl. MwSt. exkl. MwSt.
<b>Grundträger, 2-teilig, silber/schwarz</b>	1	A205 890 0093	<b>253,45</b> 218,49
<b>Fahrradträger für 1 Fahrrad</b> Nur mit Grundträger, A205 890 0093 und mit Distanzadapter für Fahrradträger, A002 990 0399	2	A000 890 0293	<b>155,96</b> 134,45
<b>Distanzadapter für Fahrradträger</b>		A002 990 0399	<b>29,24</b> 25,21
<b>Mercedes-Benz Dachbox bspw. 450, beidseitig öffnend, bspw. schwarz, metallic</b> Nur mit Grundträger, A205 890 0093	1	A000 840 0300	<b>623,87</b> 537,82
<b>Ski- und Snowboardträger, bspw. für bis zu 6 Paar Ski oder 4 Snowboards</b> Nur mit Grundträger, A205 890 0093		A000 890 0393	<b>199,83</b> 172,27
<b>Heckfahrradträger für Anhängervorrichtung, klappbar, bspw. für 2 Fahrräder</b> Nur mit Anhängervorrichtung (550), auch als Variante für 3 Fahrräder erhältlich	3	A000 890 1100	<b>550,76</b> 474,79
<b>Wendematte, schwarz</b>	4	A205 680 0006	<b>96,50</b> 83,19
<b>EASY-PACK Kofferraum-Komfortbox, schwarz</b>	5	A205 680 0405	<b>193,99</b> 167,23
<b>Staubbox, schwarz</b> Optimale Funktion nur mit Kofferraumwanne, flach, schwarz, A205 814 0600	6	A000 814 0041	<b>77,01</b> 66,39
<b>Zick-Zack-Ladekantenschutz</b>	4	A253 693 1900	<b>38,99</b> 33,61
<b>Kofferraumwanne, flach, schwarz</b>	6	A205 814 0600	<b>81,88</b> 70,59
<b>Kühlbox, schwarz/grau</b> Kühlt oder wärmt nach Wunsch; Volumen 24 Liter; Anschluss über den Zigarettenanzünder oder eine 12-Volt-Steckdose	7	A000 820 4206	<b>190,09</b> 163,87
<b>Ladegerät mit Ladeerhaltungsfunktion, 5A, für Bleisäure- und Lithiumbatterien</b>	8	A000 982 3021	<b>102,36</b> 88,24
<b>Mercedes-Benz Wallbox, bspw. mit fest verbundenem Ladekabel (6m)</b> Geeignet zum Laden von Plug-In Hybriden der Marke Mercedes-Benz. Zur fachgerechten Installation der Wallbox wenden Sie sich bitte an Ihren Mercedes-Benz Partner.		A000 906 0407	<b>870,00</b> 750,00



# Weitere technische Daten.

Typ	Leergewicht/ Zuladung <sup>4</sup> / Zulässiges Gesamtgewicht (kg)	Gepäckraum- volumen <sup>5</sup> (l)	Anhängelast ungebremst/ gebremst (kg)	Tankinhalt/ davon Reserve (l)
Diesel				
<b>C 300 de</b>	1.895/530/2.425	300	750/1.800	50/7
<b>C 180 d</b>	1.555/580/2.135	455	710/1.800	41/7
<b>C 200 d</b>	1.555/580/2.135	455	710/1.800	41/7
<b>C 220 d</b>	1.585/580/2.165	455	750/1.800	41/7
<b>C 220 d 4MATIC</b>	1.665/580/2.245	455	750/1.800	41/7
<b>C 300 d</b>	1.635/580/2.215	455	750/1.800	41/7
<b>C 300 d 4MATIC</b>	1.705/580/2.285	455	750/1.800	41/7

Typ	Leergewicht/ Zuladung <sup>4</sup> / Zulässiges Gesamtgewicht (kg)	Gepäckraum- volumen <sup>5</sup> (l)	Anhängelast ungebremst/ gebremst (kg)	Tankinhalt/ davon Reserve (l)
Benziner				
<b>C 300 e</b>	1.815/535/2.350	300	750/1.800	50/7
<b>C 300 e 4MATIC</b>	1.895/535/2.430	300	750/1.800	50/7
<b>C 180</b>	1.440/580/2.020	455	720/1.400	41/7
<b>C 180 9G-TRONIC</b>	1.475/580/2.055	455	710/1.800	41/7
<b>C 200</b>	1.505/580/2.085	435	710/1.800	41/7
<b>C 200 4MATIC</b>	1.595/580/2.175	435	750/1.800	41/7
<b>C 300</b>	1.555/580/2.135	455	750/1.800	66/7
<b>C 300 4MATIC</b>	1.615/580/2.195	455	750/1.800	66/7
<b>C 400 4MATIC</b>	1.615/580/2.195	455	750/1.800	66/7
<b>Mercedes-AMG C 43 4MATIC</b>	1.705/520/2.225	455	750/1.800	66/7
<b>Mercedes-AMG C 63 S</b>	1.755/420/2.180	435	750/1.800	66/10

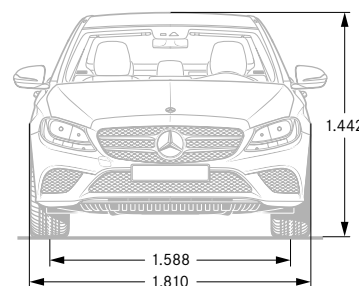
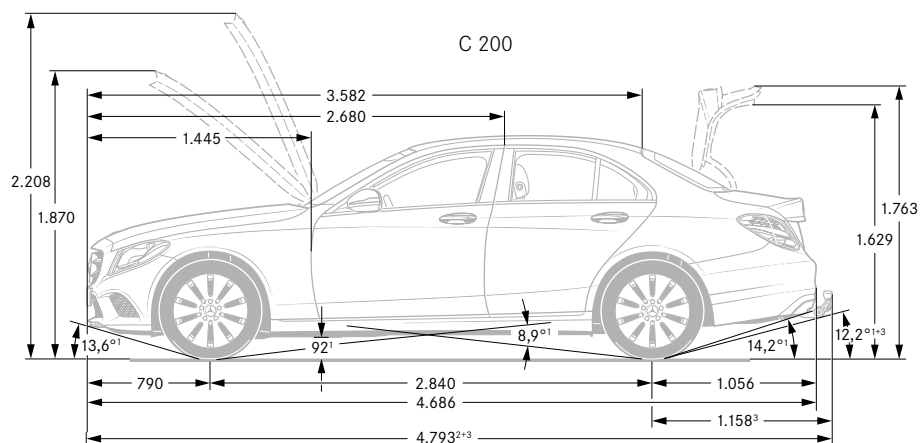

<sup>1</sup> Bei zulässigem Gesamtgewicht    <sup>2</sup> Inkl. Kennzeichen-Adapter (5 mm)    <sup>3</sup> Mit Anhängerkupplung inkl. Schutzkappe (optional)

<sup>4</sup> Masse des Kraftfahrzeugs in fahrbereitem Zustand mit dem zu mindestens 90 % seines Fassungsvermögens gefüllten Kraftstofftank, zuzüglich der Masse des Fahrers (per Gesetz pauschal mit 75 kg veranschlagt), des Kraftstoffs und der Flüssigkeiten, ausgestattet mit der Standardausrüstung gemäß den Herstellerangaben sowie, sofern vorhanden, der Masse des Aufbaus, des Führerhauses, der Anhängervorrichtung und des Ersatzrads/der Ersatzräder sowie des Werkzeugs. Sonderausstattungen, Zusatzausrüstungen und Zubehör können einen Einfluss auf Gewicht, verbleibende Nutzlast, Rollwiderstand, Aerodynamik usw. haben und damit auch die Verbrauchs- und CO<sub>2</sub>-Werte beeinflussen.

<sup>5</sup> In Anlehnung an Richtlinie ISO 3832:2002-06. Gepäckraumvolumen kann je nach Sonderausstattung abweichen.

# Service.

## Mercedes-Benz Komplettservice-Paket

Ihr Mercedes-Benz Service sorgt dafür, dass vom ersten Kilometer an die Sicherheit, Zuverlässigkeit und der Wert Ihres Mercedes bestmöglich bewahrt werden. So genießen Sie mit unserem Komplettservice-Paket vielfältige Leistungen - und sind damit jederzeit einfach entspannt unterwegs. Das Komplettservice-Paket umfasst bis zu fünf Jahre lang sämtliche Service-Arbeiten.<sup>1</sup> z. B. für 36 Monate und 45.000 km nur:

<sup>1</sup> Gemäß den jeweiligen Bedingungen des Komplettservice-Pakets.

<sup>2</sup> Ausgenommen: Teilnahme an Fahrveranstaltungen mit Renncharakter oder aus den dazugehörigen Übungsfahrten

<sup>3</sup> Ausgenommen: Code B07

<sup>4</sup> Zusatzvereinbarung für AMG Fahrzeuge

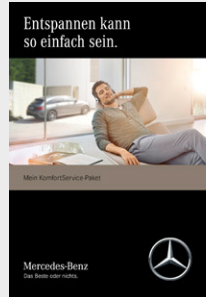

Preis/Monat  
inkl. 16% MwSt.

61,41  
62,39  
64,34  
66,29  
68,24  
69,21  
73,11  
75,06  
171,56<sup>2,3,4</sup>  
177,41<sup>2,3,4</sup>

## Mercedes-Benz Garantie-Paket

Verlängern Sie ganz einfach Ihren Schutz vor unvorhersehbaren Reparaturen. Das Mercedes-Benz Garantie-Paket gibt Ihnen nach Ablauf der Neufahrzeug-Garantie finanzielle Sicherheit. Sie können es günstig bereits beim Neufahrzeugkauf oder erst zu einem späteren Zeitpunkt abschließen und bis ins 12. Laufjahr Ihres Fahrzeugs immer wieder verlängern. Sie sichern sich damit umfangreiche Garantie- und Reparaturleistungen<sup>5</sup> von Ihrem Mercedes-Benz Service.

<sup>5</sup> Gemäß den jeweiligen Bedingungen des Garantie-Pakets.

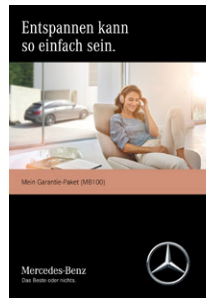

Kaufpreis  
inkl. 16% MwSt.

209,58  
739,87  
570,25  
1.665,92  
925,08  
2.952,64

	C 300 de	C 300 e	C 300 e 4MATIC	C 180 d	C 200 d	C 220 d	C 220 d 4MATIC	C 300 d	C 300 d 4MATIC	C 180	C 200	C 200 4MATIC	C 300	C 300 4MATIC	C 400 4MATIC	Mercedes-AMG C 43 4MATIC	Mercedes-AMG C 63 S
61,41	-	-	-	●	-	-	-	-	-	-	-	-	-	-	-	-	-
62,39	-	-	-	-	●	●	-	-	-	●	-	-	-	-	-	-	-
64,34	-	-	-	-	-	-	-	-	-	-	●	-	-	-	-	-	-
66,29	-	-	-	-	-	-	-	-	-	-	-	-	-	-	-	-	-
68,24	-	-	-	-	-	-	●	●	-	-	-	-	-	-	-	-	-
69,21	●	●	-	-	-	-	-	-	-	-	-	●	●	-	-	-	-
73,11	-	-	-	-	-	-	-	-	●	-	-	-	-	-	-	-	-
75,06	-	-	●	-	-	-	-	-	-	-	-	-	●	●	●	-	-
171,56 <sup>2,3,4</sup>	-	-	-	-	-	-	-	-	-	-	-	-	-	-	-	-	-
177,41 <sup>2,3,4</sup>	-	-	-	-	-	-	-	-	-	-	-	-	-	-	-	-	●
Garantie-Paket 12 Monate	●	●	●	●	●	●	●	●	●	●	●	●	●	●	●	-	-
Garantie-Paket 24 Monate	●	●	●	●	●	●	●	●	●	●	●	●	●	●	●	-	-
Garantie-Paket 36 Monate	●	●	●	●	●	●	●	●	●	●	●	●	●	●	●	-	-

● lieferbar gegen Mehrpreis

○ als Sonderausstattung ohne Mehrpreis lieferbar

S Serienausstattung

- nicht lieferbar

# Finanzdienstleistungen und Versicherungen.

## Mercedes-Benz Bank

Profitieren Sie von der Mercedes-Benz Qualität, Zuverlässigkeit und Sicherheit auch in Ihren finanziellen Angelegenheiten. Mit unseren Finanzierungs- und Leasingprodukten haben Sie flexible Möglichkeiten, sich Ihren Wunsch eines neuen Mercedes zu erfüllen. Und unsere Versicherungen bieten zuverlässigen Schutz für Ihr Auto und Ihr Budget. Darüber hinaus runden Produkte zum Anlegen das Angebot ab.

Erfahren Sie mehr unter [www.mercedes-benz-bank.de](http://www.mercedes-benz-bank.de)



## Mobilität aus einer Hand

Wählen Sie die individuelle Kombination, die zu Ihrem Leben passt.

Mit Business-Leasing plus für Firmenkunden und Privat-Leasing plus für Privatkunden erhalten Sie Leasing und Versicherung in einer festen monatlichen Rate.

Bei der Plus3-Finanzierung entscheiden Sie am Vertragsende, ob Sie Ihr Fahrzeug behalten, verkaufen oder zum vertraglich garantierten Restwert\* zurückgeben möchten. Und für Ihren flexiblen Mobilitätsbedarf ermöglicht Ihnen Mercedes-Benz Rent den Mercedes Ihrer Wahl zur Miete.

\* Diese Option beruht auf einer Zusatzvereinbarung zwischen Ihnen und Ihrem Händler.



## Mercedes Credit Card

Die neue Mercedes Credit Card\* ist auf höchste Ansprüche zugeschnitten. Mit der Mercedes Credit Card bezahlen Sie weltweit komfortabel und profitieren von Reise- und Versicherungsleistungen, automobilen Leistungen, einem attraktiven Bonusprogramm und finanziellen Freiheiten. Und Sie können ganz individuell auch optionale Versicherungen wie ein Reise- oder Shopping-Paket auswählen.

Informieren Sie sich und beantragen Sie die neue Mercedes Credit Card unter: <https://www.mercedes-creditcard.de/>

\*Kartenherausgebendes Institut und Vertragspartner ist die Landesbank Baden-Württemberg/BW-Bank.



## Mercedes-Benz Autoversicherung

Ein Mercedes sollte auch wie ein Mercedes versichert sein. Aus diesem Grund sichert die Mercedes-Benz Autoversicherung\* Ihren Wagen nicht nur umfassend ab.

Im Schadenfall wird Ihr Mercedes außerdem stets nach Herstellervorgaben in einer Mercedes-Benz Werkstatt repariert.

\*Versicherer: HDI Versicherung AG, vermittelt durch die Mercedes-Benz Bank AG. Es gelten die allgemeinen Versicherungsbedingungen.



## Kaufpreisschutz

Erweitern Sie die Leistungen Ihrer Vollkaskoversicherung. Der Kaufpreisschutz\* schließt bei Totalschaden, Diebstahl oder Zerstörung bis zu 48 Monate lang die Lücke zwischen Kaufpreis und Wiederbeschaffungswert. So steht Ihnen für den Kauf eines neuen Fahrzeugs der ursprüngliche Kaufpreis erneut zur Verfügung.

\*Versicherer: Zurich Insurance plc NDL für Deutschland, vermittelt durch die Mercedes-Benz Bank AG. Es gelten die allgemeinen Versicherungsbedingungen.



# Fahrzeugabholung.

Mehr Informationen zur Fahrzeugabholung im Kundencenter finden Sie in unserer praktischen Web-App.



Bequem den QR-Code scannen oder [www.mbkundencenter.com](http://www.mbkundencenter.com) besuchen.

Besuchen Sie die Erfinder des Automobils und erleben Sie Ihre ganz persönlichen Sternstunden in einem der Mercedes-Benz Kundencenter. Erfahren Sie hautnah, wie wir mit modernster Technik Fahrzeuge nach den individuellen Wünschen unserer Kunden entstehen lassen, und nehmen Sie an einer Werkbesichtigung durch unsere Automobilfertigung teil!

## Mercedes-Benz Kundencenter Bremen

Erleben Sie das Werk in Bremen als Kompetenzzentrum der C-Klasse: Limousine, T-Modell, Coupé, Cabriolet und GLC oder als Sportwagenschmiede für SL, SLC, E-Klasse Coupé und E-Klasse Cabriolet. Lernen Sie unseren Geländewagen-Parcours „The Rock“ kennen und stellen Sie den GLC auf die Probe. Das Kundencenter freut sich darauf, seinen Gästen einen unvergesslichen Tag zu bereiten.

Die Abholung Ihrer neuen C-Klasse Limousine ist im Mercedes-Benz Kundencenter Bremen für Sie kostenlos.

Im Holter Feld  
28309 Bremen  
Telefon: +49 421 419-5350  
E-Mail:  
[kundencenter.bremen@daimler.com](mailto:kundencenter.bremen@daimler.com)



## Mercedes-Benz Kundencenter Rastatt

Gehen Sie mit auf Entdeckungstour und werden Sie Zeuge, wie die A- und B-Klasse sowie der GLA im Mercedes-Benz Werk Rastatt, dem Kompetenzzentrum der Kompaktfahrzeuge, entstehen. Auf dem neuen Erlebnis-Parcours „A-Rock“ wird das Fahren zum Abenteuer. Offroad Begeisterte können sich hier von der Qualität des im Werk Rastatt produzierten GLA selbst überzeugen. Erleben Sie bei uns einen Tag wie keinen anderen! Wir freuen uns auf Sie.

Die Abholung Ihrer neuen C-Klasse Limousine ist im Mercedes-Benz Kundencenter Rastatt gegen einen Aufpreis von 382,80 € (inklusive Mehrwertsteuer) möglich.

Gottlieb-Daimler-Straße  
76437 Rastatt  
Telefon: +49 7222 9123388  
E-Mail:  
[kundencenter.rastatt@daimler.com](mailto:kundencenter.rastatt@daimler.com)



## Mercedes-Benz Kundencenter Sindelfingen

Das Mercedes-Benz Werk Sindelfingen ist Kompetenzzentrum für Fahrzeuge der Ober- und Luxusklasse. Hier entstehen S- und E-Klasse sowie CLS und Mercedes-AMG GT. Im Kundencenter in Sindelfingen trifft Tradition auf Moderne. Seit 1953 können Kunden auf Wunsch ihren neuen Mercedes direkt im Werk in Empfang nehmen. Die neu gestalteten Räumlichkeiten des Kundencenters bieten Ihnen mehr Anlass denn je für einen Besuch. Überzeugen Sie sich selbst!

Die Abholung Ihrer neuen C-Klasse Limousine ist im Mercedes-Benz Kundencenter Sindelfingen gegen einen Aufpreis von 382,80 € (inklusive Mehrwertsteuer) möglich.

Käsbrünnlestraße  
71063 Sindelfingen  
Telefon: +49 7031 90-70403  
E-Mail:  
[kundencenter.sindelfingen@daimler.com](mailto:kundencenter.sindelfingen@daimler.com)



## AMG Kundencenter in Affalterbach

Eine Begegnung der unvergesslichen Art erwartet Sie in Affalterbach: Das Headquarter von Mercedes-AMG ist der ideale Ort, um Ihren neuen Traumwagen entgegenzunehmen. In der Heimat der Driving Performance spüren Sie den AMG-Spirit hautnah. Bei einer Werksführung lernen Sie die berühmte Motorenmanufaktur kennen und erleben die Philosophie „One Man - One Engine“ in Aktion. Nach einer Stärkung in der AMG Private Lounge ist es soweit: Ihr Mercedes-AMG erwartet Sie. Genießen Sie den Augenblick! Sobald Sie bereit sind, macht Sie Ihr AMG-Experte mit der Technik vertraut. Und dann starten Sie mit einem vollgetankten Fahrzeug und einer kleinen Überraschung zu Ihrer ersten Fahrt.

Die Abholung Ihres neuen AMG-Fahrzeugs ist im Kundencenter Affalterbach gegen einen Aufpreis von 870,00 € (inklusive Mehrwertsteuer) möglich.

Mercedes-AMG GmbH  
Daimlerstraße 1  
71563 Affalterbach  
Telefon: +49 7144 -302 0  
E-Mail:  
[fahrzeugabholung-amg@daimler.com](mailto:fahrzeugabholung-amg@daimler.com)



Fragen Sie Ihren Mercedes-Benz Vertragspartner zu näheren Details.

# Mercedes me connect.

## Voraussetzung:

Für die Nutzung der nachfolgend aufgeführten Dienste ist eine Registrierung im Mercedes me Portal sowie die Zustimmung zu den Nutzungsbedingungen für die Mercedes me connect Dienste notwendig. Zusätzlich muss das jeweilige Fahrzeug mit dem Benutzerkonto verknüpft sein. Nach Ablauf der initialen Laufzeit können die Dienste kostenpflichtig verlängert werden. Die erstmalige Aktivierung der Dienste ist innerhalb von 1 Jahr ab Erstzulassung oder Inbetriebnahme durch den Kunden möglich, je nachdem was zuerst erfolgt.

	Vertragsrechtliche Einschränkungen	Audio 20	COMAND Online (531)
<b>Basisdienste</b> Wartungsmanagement, Unfallmanagement, Pannenmanagement, Telediagnose, Fahrzeugdiagnose.	Unbegrenzte Laufzeit	S	S
<b>Vorrüstung für Fahrzeug Setup (08U)</b> Volle Kontrolle, immer und überall: Mit der Fahrzeug Setup App auf Ihrem Smartphone können Sie auch aus der Ferne Einstellungen ändern und Informationen abrufen. So bringen Sie zum Beispiel den Innenraum auf die richtige Temperatur, senden Adressen an Ihr Navigationssystem oder verriegeln die Türen.	3 Jahre ab Aktivierung kostenfrei nutzbar	S	S
<b>Vorrüstung für Fahrzeug Monitoring (09U)</b> Immer an Ihrer Seite: Das Fahrzeug Monitoring verbindet Sie mit dem Auto und sichert Ihnen einen permanenten Informationsvorsprung. So wissen Sie jederzeit, wo sich Ihr Fahrzeug befindet und können sogar bestimmen, in welchem Gebiet es sich aufhalten darf. Auch über ungewollte Bewegungen werden Sie sofort informiert. Damit das Fahrzeug seinen Standort senden und das Monitoring wie beschrieben funktionieren kann, wird eine aktive Datenverbindung benötigt.	3 Jahre ab Aktivierung kostenfrei nutzbar	S	S
<b>Vorrüstung für Konnektivitäts-Paket Navigation (PBF) (357 + 01U)</b> Diese Kombination von Mercedes me connect Diensten und SD-Kartennavigation macht Ihnen den Alltag einfacher. So finden Sie immer den richtigen Weg und sind bestens informiert.	3 Jahre ab Aktivierung kostenfrei nutzbar	●	S
<b>Vorrüstung für Navigationsdienste (01U)</b> Wo auch immer Sie hinfahren, Sie sind immer bestens informiert. Ihr Fahrzeug beantwortet Ihnen Fragen zu Ihrer Reise und Sie erfahren aktuelle Tankstellenpreise am Reiseziel, die Anzahl verfügbarer Parkplätze oder das aktuelle Wetter. Damit gelingt Ihnen die Reiseplanung noch leichter.	3 Jahre ab Aktivierung kostenfrei nutzbar	● Nur mit PBF	S
<b>Vorrüstung für Live Traffic Information (367)</b> Stressfrei auf dem besten Weg ans Ziel – ob in der Rushhour oder auf Reisen. Mit Live Traffic Information empfängt Ihr Navigationssystem Verkehrsdaten in Echtzeit und optimiert die dynamische Routenführung. Dank präziser und aktueller Informationen über Staus, Stop&Go-Verkehr und mehr werden Sie bei der Reduzierung von Fahrtzeiten unterstützt.	3 Jahre ab Aktivierung kostenfrei nutzbar	● Nur mit SD-Karten-Navigation (355+357)	S

# Mercedes me connect.

## Voraussetzung:

Für die Nutzung der nachfolgend aufgeführten Dienste ist eine Registrierung im Mercedes me Portal sowie die Zustimmung zu den Nutzungsbedingungen für die Mercedes me connect Dienste notwendig. Zusätzlich muss das jeweilige Fahrzeug mit dem Benutzerkonto verknüpft sein. Nach Ablauf der initialen Laufzeit können die Dienste kostenpflichtig verlängert werden. Die erstmalige Aktivierung der Dienste ist innerhalb von 1 Jahr ab Erstzulassung oder Inbetriebnahme durch den Kunden möglich, je nachdem was zuerst erfolgt.

	Vertragsrechtliche Einschränkungen	Audio 20	COMAND Online (531)
<b>Mercedes-Benz Notrufsystem (351)</b> Das Mercedes-Benz Notrufsystem kann im Notfall für den entscheidenden Zeitvorteil sorgen. Über ein Kommunikationsmodul mit eigener SIM-Karte wird bei einem erkannten Unfall automatisch ein Notruf ausgelöst, der die Zeit bis zum Eintreffen von Rettungskräften verkürzen kann. Der Notruf kann auch manuell ausgelöst werden, um Hilfe zu organisieren.	Unbegrenzte Laufzeit	Keine Nutzungsvoraussetzungen	
<b>Kommunikationsmodul LTE (362) für die Nutzung von Mercedes me connect Diensten</b> Das Kommunikationsmodul (LTE) bietet Ihnen ein klares Plus an Komfort und Sicherheit. Es verknüpft das Fahrzeug mit dem Internet – damit Sie hilfreiche Dienste wie die Live Traffic Information von Mercedes me connect nutzen können. Zwei Mobilfunkantennen und eine LTE-fähige SIM-Karte sorgen für eine schnelle Verbindung.	Unbegrenzte Laufzeit	Keine Nutzungsvoraussetzungen	

Ihr Weg, um diese Dienste nutzen zu können:

Rufen Sie die Seite Mercedes me connect (<https://me.mercedes-benz.com>) auf und klicken Sie dann auf „Registrieren“. Geben Sie jetzt die geforderten Daten ein und klicken Sie anschließend auf „Registrieren“.

Im Anschluss erhalten Sie eine E-Mail. Klicken Sie in dieser auf den Link „Registrierung abschließen“ und legen Sie Ihr individuelles Passwort fest. Klicken Sie nun auf „Nutzungsbedingungen akzeptieren“. Lesen Sie die Nutzungsbedingungen durch und akzeptieren Sie diese. Ihr Fahrzeug können Sie nun mit Ihrem Profil bei Ihrem Mercedes-Benz Partner verknüpfen lassen. Hierfür ist Ihre E-Mail-Adresse, der Fahrzeugschein und der Ausweis notwendig. Richten Sie sich anschließend auf Ihrem Smartphone/Tablet die Seite <http://connect.mercedes.me> ein oder laden Sie die Mercedes App me auf Ihr Smartphone, um die Dienste bequem von überall zu nutzen.





**Mercedes-Benz ist einer der Gründungspartner der Stiftung „Laureus Sport for Good Foundation“.**

Seit der Stiftungsgründung im Jahr 2000 unterstützt und fördert Mercedes-Benz die Ziele und Werte dieses weltweiten, gemeinnützigen Programms: mit sozialen Sportprojekten das Leben von benachteiligten oder kranken Kindern und Jugendlichen zu verbessern. Laureus wurde zu einem grundlegenden Bestandteil der gesellschaftlichen Verantwortung von Mercedes-Benz. Jeder neue Mercedes ist daher ein Botschafter dieser Werte. Mit dem Kauf eines Mercedes unterstützen Sie die Stiftung „Laureus Sport for Good Foundation“.

**Speicherung technischer Daten im Fahrzeug:** Elektronische Fahrzeugkomponenten (z.B. Airbag-Steuergerät, Motorsteuergerät, etc.) enthalten Datenspeicher für technische Fahrzeugdaten, wie z. B. Meldungen im Falle von Funktionsstörungen, Geschwindigkeit des Fahrzeuges, Bremsstärke oder Funktionsweise von Rückhalte- und Fahrerassistenz-Systemen im Falle eines Unfallereignisses (Audio- und Videodaten werden nicht gespeichert). Die Daten werden flüchtig, punktuell als Momentaufnahme z. B. im Falle einer Störungsmeldung, über einen sehr kurzen Aufzeichnungszeitraum (maximal wenige Sekunden) z. B. im Falle eines Unfalls oder in zusammengefasster Form z.B. zur Bewertung der Bauteilbeanspruchung gespeichert. Die gespeicherten Daten können über Schnittstellen im Fahrzeug ausgelesen, von geschulten Technikern zur Diagnose und Behebung etwaiger Funktionsstörungen oder vom Hersteller zur Analyse und zur weiteren Verbesserung von Fahrzeugfunktionen verarbeitet und genutzt werden. Auf Wunsch des Kunden können Daten auch als Basis für weitere optionale Dienstleistungen dienen. Eine Übertragung der Daten aus dem Fahrzeug heraus an den Hersteller bzw. Dritte erfolgt grundsätzlich nur aufgrund gesetzlicher Erlaubnis (z.B. Fahrzeugnotruf e-Call), oder aufgrund vertraglichen Einverständnisses mit dem Kunden unter Berücksichtigung des Datenschutzes. Weitere Informationen zu gespeicherten Daten im Fahrzeug befinden sich in der Betriebsanleitung des Fahrzeugs. Diese finden Sie gedruckt und interaktiv im Fahrzeug oder online unter [www.mercedes-benz.de/betriebsanleitung](http://www.mercedes-benz.de/betriebsanleitung).

Nach Redaktionsschluss können sich am Produkt Änderungen ergeben haben.

Mercedes-Benz AG, Mercedes-Benz Cars Vertrieb Deutschland, Mühlenstraße 30, 10243 Berlin, MBD/VPP

[www.mercedes-benz.de](http://www.mercedes-benz.de)