

# EQS

Limousine



Preisliste gültig ab 14. Dezember 2021

**Mercedes-Benz**  
Das Beste oder nichts.



# Willkommen.

In der Markenwelt von Mercedes-Benz.



„Das Beste oder nichts.“

Diese Worte von Gottlieb Daimler sind über 100 Jahre alt. Zugleich sind sie heute aktueller denn je. Wir möchten den Satz sogar noch ergänzen: Das Beste oder nichts – für Sie, unsere Kunden. Wir forschen, konstruieren und gestalten, um Ihre Ansprüche und Wünsche zu erfüllen. Für Ihren Traum von einem Mercedes.

Der EQS ist die erste vollelektrische Luxuslimousine von Mercedes. Mit ihm definiert Mercedes-EQ dieses Fahrzeugsegment neu. Als erstes Modell steht der EQS zudem auf der modularen Architektur für Elektrofahrzeuge der Luxus- und Oberklasse. Durch die Verschmelzung von Technologie, Design, Funktionalität und Konnektivität begeistert der EQS Fahrer und Passagiere. Unterstützt von Künstlicher Intelligenz (KI) erleichtert er ihnen in vielen Bereichen den Alltag.

Der EQS lässt sich mit nahezu allen Sinnen erfahren. Dadurch erreicht das vollelektrische Luxusmodell eine neue Dimension bei Ästhetik und Luxus. Zugleich zeugt der EQS vom leidenschaftlichen Engagement seiner Entwickler und Designer für Elektromobilität.

Sie ahnen es bereits: Es gibt nahezu grenzenlose Möglichkeiten, den EQS ganz nach Ihren persönlichen Wünschen zu gestalten. Nehmen Sie sich die Zeit, stöbern Sie in aller Ruhe in dieser Preisliste, konfigurieren Sie Ihr Wunschfahrzeug online und sprechen Sie uns vor Ort bei Ihrem Mercedes-Benz Partner an. Gerne können Sie auch eine Probefahrt vereinbaren und sich höchstpersönlich von unserem Anspruch überzeugen:  
„Das Beste oder nichts.“

Ihr Mercedes-Benz Team

Über den detaillierten Umfang der Sonderausstattungen informiert Sie gerne Ihr Mercedes-Benz Partner. Weitere Informationen erhalten Sie unter [www.mercedes-benz.de](http://www.mercedes-benz.de) und über unsere Mercedes-Benz Kundenbetreuung: Montag bis Freitag von 7.30 – 20.00 Uhr  
Telefon: 00800 9 777777



# Inhalt.

<b>Vorwort</b>	<b>2</b>
<b>Produkt-Highlights</b>	<b>4</b>
<b>Modellvarianten und technische Daten</b>	<b>5</b>
<b>Design &amp; Ausstattungen</b>	<b>6</b>
Serienausstattungen	
Ausstattungs Pakete	
Lines und Design-Pakete	
Zierelemente	
Lacke	
Kombinationsmöglichkeiten Polster und Lacke	
Einzel ausstattungen	
<b>Mercedes-AMG</b>	<b>62</b>
Serien ausstattungen	
Ausstattungs Pakete	
Lines und Design-Pakete	
Einzel ausstattungen	
<b>Laden und Förderung</b>	<b>80</b>
<b>Original-Zubehör</b>	<b>85</b>
<b>Weitere technische Daten</b>	<b>88</b>
<b>Service</b>	<b>90</b>
<b>Finanzdienstleistungen und Versicherungen</b>	<b>91</b>
<b>Fahrzeugabholung</b>	<b>92</b>
<b>Mercedes me connect</b>	<b>93</b>



# Produkt-Highlights.

## **This is for you world - der EQS ist die erste vollelektrische Luxuslimousine von Mercedes-EQ**

Mit ihm definiert Mercedes-EQ dieses Fahrzeugsegment neu. Als erstes Modell steht der EQS zudem auf der modularen Architektur für Elektrofahrzeuge der Luxus- und Oberklasse. Durch die Verschmelzung von Technologie, Design, Funktionalität und Konnektivität begeistert der EQS Fahrer und Passagiere.

## **Designkonzept - Start in die neue Ära des Purpose-Designs**

Der EQS ist zwar ein enger Verwandter der neuen S-Klasse, steht aber auf einer reinen Elektroarchitektur. Diese komplette Neukonzeption ermöglichte ein konsequentes Purpose-Design: Mit seiner One-Bow-Linienführung und dem Cab-Forward-Design mit Fließheck unterscheidet sich der EQS bereits auf den ersten Blick deutlich von Fahrzeugen mit Verbrennungsmotor. Dies wird noch durch die Black Panel-Front und das Design der Beleuchtung vorn und hinten unterstrichen. Höchste Ansprüche an Funktion und Aerodynamik gehen einher mit innovativer Ästhetik. Die Designphilosophie der Sinnlichen Klarheit, kombiniert mit Progressive Luxury, spiegelt sich in großzügig modellierten Flächen, reduzierten Fugen und nahtlosen Übergängen (Seamless Design) wider.

## **MBUX Hyperscreen**

Absolutes Highlight im Interieur ist der MBUX Hyperscreen. Diese große, gewölbte Bildschirmereinheit zieht sich schwungvoll nahezu von A-Säule bis A-Säule. Drei Bildschirme sitzen unter einem Deckglas und verschmelzen optisch. Mit dem 12,3 Zoll großen OLED-Display für den Beifahrer hat dieser seinen eigenen Anzeige- und Bedienbereich. Mit lernfähiger Software stellt sich MBUX ganz auf seinen Nutzer ein und unterbreitet ihm personalisierte Vorschläge für zahlreiche Infotainment-, Komfort- und Fahrzeugfunktionen. Beim sogenannten Zero-Layer werden die wichtigsten Applikationen immer situativ und auf den Kontext bezogen auf der obersten Ebene im Blickfeld angeboten.

## **HEPA-Filter**

Wir müssen leider draußen bleiben, heißt es beim EQS für Feinstaub, Kleinstpartikel, Pollen und weitere Stoffe. Denn sein HEPA-Filter (High Efficiency Particulate Air) reinigt die einströmende Außenluft auf seinem sehr hohen Filtrationsniveau. Im Umluftbetrieb wird die Luft durch den Innenraumfilter der Klimaautomatik gefiltert. Schwefeldioxid und Stickoxide sowie Gerüche werden außerdem dank Aktivkohlebeschichtung am HEPA-Filter und Innenraumfilter reduziert.

## **DIGITAL LIGHT**

Die revolutionäre Scheinwerfertechnologie DIGITAL LIGHT ermöglicht die Projektion von Hilfsmarkierungen oder Warnsymbolen auf die Fahrbahn. Neu sind die beiden Assistenzfunktionen Anzeige des Starts des kooperativen Spurwechsels und Warnung/Richtungsweisung, wenn der Spurhalte- oder Totwinkel-Assistent eine Gefahr erkennen. DIGITAL LIGHT besitzt in jedem Scheinwerfer ein Lichtmodul mit drei extrem lichtstarken LED, deren Licht mit Hilfe von 1,3 Millionen Mikrosiegeln gebrochen und gerichtet wird. Pro Fahrzeug beträgt die Auflösung also über 2,6 Millionen Pixel.

## **Hinterachslenkung**

Zum handlichen und dynamischen Eindruck des EQS trägt die serienmäßige Hinterachslenkung mit einem Lenkwinkel von bis zu 4,5° bei. Alternativ kann eine Hinterachslenkung mit einem Einschlag von bis zu 10° bestellt oder nachträglich durch ein Upgrade over the Air (OTA) freigeschaltet werden. Dadurch ist ein Wendekreis des über fünf Meter langen EQS von 10,9 Metern möglich. Das entspricht dem Wendekreis vieler Modelle der Kompaktklasse. Im Zentral-Display werden im Fahrprogramm-Menü der jeweilige Winkel an der Hinterachse und die Trajektorien eingeblendet.



# Modellvarianten und technische Daten.

Typ 5-Sitzer, 4 Türen	Motor	Batterie <sup>1</sup> nutzbare Kapazität (kWh)	Nennleistung kW (PS)	Drehmoment (Nm)	Stromverbrauch kombiniert max. - min. (WLTP) (kWh/100km) <sup>2</sup>	CO <sub>2</sub> -Emissionen kombiniert (g/km) <sup>3</sup>	Effizienzklasse	Preis Euro inkl. MwSt. exkl. MwSt.
EQS 350	Elektro	90,56	215 (292)	565	20,0 - 16,4	0	A+++	<b>97.806,10</b> 82.190,00
EQS 450+	Elektro	107,8	245 (333)	568	19,8 - 15,7	0	A+++	<b>107.326,10</b> 90.190,00
EQS 580 4MATIC	Elektro	107,8	385 (523)	855	21,3 - 18,2	0	A+++	<b>135.529,10</b> 113.890,00
<b>Mercedes-AMG EQS 53 4MATIC+</b>	Elektro	107,8	484 (658) 560 (761) <sup>4</sup>	950 1020 <sup>4</sup>	23,4 - 21,1	0	A+++	<b>152.546,10</b> 128.190,00

<sup>1</sup> Inkl. Batteriezertifikat für die Dauer von 10 Jahren oder bis zu einer Laufleistung von 250.000 km (je nachdem was zuerst eintritt). Die genauen Bedingungen können Sie dem Serviceheft entnehmen, das dem Fahrzeug beiliegt.

<sup>2</sup> Der zertifizierte elektrische Verbrauch wird in der Regel mit maximaler AC Ladeleistung durch ein Mode 3 Kabel bestimmt. Daher wird empfohlen, Fahrzeuge mit einer HV-Batterie bevorzugt an einer Wallbox oder einer AC-Ladestation mit einem Mode 3 Kabel zu laden, um kürzere Ladezeiten und einen besseren Ladewirkungsgrad zu erreichen.

<sup>3</sup> Im realen Fahrbetrieb können Abweichungen im Vergleich zu den zertifizierten Normwerten auftreten. Die Realwerte werden von einer Vielzahl individueller Faktoren beeinflusst, z.B. individuelle Fahrweise, Umwelt- und Streckenverhältnisse.

<sup>4</sup> Mit AMG DYNAMIC PLUS Paket (gegen Mehrpreis erhältlich)



Jetzt Wunschrate berechnen: [www.mercedes-benz.de/ratenrechner](http://www.mercedes-benz.de/ratenrechner)

Der mobile Ratenrechner: QR-Code scannen und ganz bequem die Leasing- und Finanzierungsraten für Ihren Mercedes berechnen.

Sämtliche Kaufpreise verstehen sich für die Serienausstattung ab Herstellerwerk. Bei Auslieferung über eine Niederlassung oder Vertretung fallen zusätzlich Überführungskosten an. Die Kaufpreise für Sonderausstattungen gelten nur für den Einbau im Herstellerwerk. Änderungen in Konstruktion und Ausführung sowie Irrtümer und Druckfehler sind vorbehalten. Die Abbildungen können auch Zubehör und Sonderausstattungen enthalten, die nicht zum serienmäßigen Lieferumfang gehören. Farbabweichungen sind drucktechnisch bedingt.

# Design & Ausstattungen.





<b>Serienausstattungen</b>	<b>7</b>
<b>Ausstattungs Pakete</b>	<b>18</b>
Advanced-Paket	19
Advanced-Plus-Paket	20
Premium-Paket	21
Premium-Plus-Paket	22
<b>Vergleich der Ausstattungs Pakete</b>	<b>23</b>
<b>Lines und Design-Pakete</b>	<b>24</b>
Serienausstattung Exterieur	24
Electric Art Line Exterieur	26
AMG Line Exterieur	29
Electric Art Line Interieur	31
AMG Line Interieur	34
Edition 1	36
Night Paket	39
Leder Exklusiv Nappa Paket	40
<b>Zierelemente</b>	<b>41</b>
<b>Lacke</b>	<b>43</b>
<b>Kombinationsmöglichkeiten Polster und Lacke</b>	<b>44</b>
<b>Einzelausstattungen</b>	<b>45</b>

# Design & Ausstattungen.

## Serienausstattungen

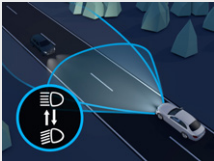
### Exterieur

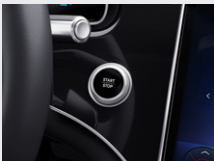
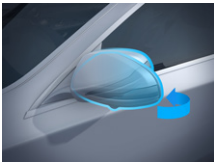
	Code	Preis Euro inkl. MwSt. exkl. MwSt.	EQS 350	EQS 450+	EQS 580 4MATIC	Mercedes-AMG EQS 53 4MATIC+
<p><b>Adaptiver Fernlicht-Assistent</b></p> <p>Sie aktivieren das System mit einem Bedienvorgang und nutzen dann den Vorteil der hohen Leuchtweite. Immer wenn der Adaptive Fernlicht-Assistent keine Fahrzeuge voraus oder Gegenverkehr registriert, schaltet er das Fernlicht zu. So können Sie die Fahrbahn oder Gefahren besser erkennen. Und: Sie müssen nicht ständig selbst zum Abblendlicht wechseln.</p> <p>Nicht mit Head-up-Display (444), MBUX Augmented Reality Head-up-Display (445), Edition 1 (P19), Fahrassistenz-Paket Plus (P20), Park-Paket mit 360°-Kamera (P47), Polster Leder Exklusiv Nappa Paket (P87) und DIGITAL LIGHT (PAX)</p>	 <p>608</p>	0,00 0,00	S	S	S	–
<p><b>LED High Performance-Scheinwerfer</b></p> <p>Mehr Sicherheit bei Nacht und eine unverwechselbare, markante Optik bieten die LED High Performance-Scheinwerfer. Dank LED-Technik leuchten sie die Fahrbahn besser aus als konventionelle Scheinwerfer – bei niedrigerem Energieverbrauch. Die adaptiven Heckleuchten in LED-Technik passen ihre Lichtintensität an die Umgebungsbedingungen an.</p> <p>Nicht mit Head-up-Display (444), MBUX Augmented Reality Head-up-Display (445), Edition 1 (P19), Fahrassistenz-Paket Plus (P20), Park-Paket mit 360°-Kamera (P47), Polster Leder Exklusiv Nappa Paket (P87) und DIGITAL LIGHT (PAX)</p>	 <p>632</p>	0,00 0,00	S	S	S	–
<p><b>KEYLESS-GO Komfort-Paket</b></p> <p>Maximaler Komfort für Ihren automobilen Alltag: Mit dem KEYLESS-GO Komfort-Paket können Sie Ihr Fahrzeug starten und verriegeln, indem Sie Ihren Schlüssel schlicht und einfach bei sich tragen. Die Funktion HANDS-FREE ACCESS ermöglicht ein berührungsloses und vollautomatisches Öffnen und Schließen der Heckklappe.</p> <p>Enthält HANDS-FREE ACCESS (871) und KEYLESS-GO (889)</p>	 <p>P17</p>	0,00 0,00	S	S	S	S
<p><b>Spiegel-Paket</b></p> <p>Das Spiegel-Paket erleichtert Ihren automobilen Alltag: Elektrisch anklappbare Außenspiegel schützen Ihr Fahrzeug beim Parken vor ärgerlichen Beschädigungen. Zusätzlich steigen Sie mit der Umfeldbeleuchtung bei Dunkelheit komfortabler ein und aus. Attraktiver Hingucker: die Projektion des Markenlogos neben den geöffneten Seitentüren.</p> <p>Enthält Innen- und Außenspiegel automatisch abblendend (249), Außenspiegel elektrisch anklappbar (500) und Umfeldbeleuchtung mit Projektion des Markenlogos (587)</p>	 <p>P49</p>	0,00 0,00	S	S	S	S
<p><b>Akustik-Komfort-Paket</b></p> <p>Dank umfangreicher Maßnahmen zur Schallisolierung erleben Sie im Innenraum Geräuschkomfort auf höchstem Niveau. Für eine ruhige Atmosphäre sorgen unter anderem spezielle Akustikschäume und besonders schwingungsarme Fahrwerksbauteile.</p>	PAF	0,00 0,00	S	S	S	S



# Design & Ausstattungen.

## Serienausstattungen

### Exterieur

#### Reifendruckkontrolle

Das System überwacht für Sie den Reifendruck und warnt bei einem Druckabfall. Dadurch können Sie schneller auf diese Gefahrensituation reagieren. Ein zu niedriger Reifendruck kann auch den Bremsweg verlängern. Wenn Sie die Kontrolle darauf hinweist, sollten Sie schnell Luft nachfüllen. Ein korrekter Reifendruck erhöht außerdem die Laufleistung.

Neu montierte Räder kann das System nach etwa zehn Minuten Fahrt automatisch erkennen und der richtigen Position am Fahrzeug zuordnen. Sollte das System nicht warnfähig sein, zeigt es eine Fehlermeldung an. In diesem Fall blinkt die Reifendruckkontroll-Warnleuchte für eine Minute und leuchtet dann kontinuierlich. Der empfohlene Reifendruck hängt unter anderem von der Beladung und der Höchstgeschwindigkeit ab. Der Fahrer kann deshalb die Reifendruckkontrolle im Bedienmenü unter „Service/Reifendruck“ einstellen und die neuen Referenzwerte per Tastendruck bestätigen.



Code

Preis Euro  
inkl. MwSt.  
exkl. MwSt.

EQS 350

EQS 450+

EQS 580 4MATIC

Mercedes-AMG  
EQS 53 4MATIC+

475

0,00  
0,00

S

S

S

S

#### TIREFIT

Ihre schnelle Übergangslösung bei einem kleineren Reifendefekt. Schäden durch eingefahrene Nägel oder Scherben dichtet das per Luftkompressor eingeblasene Dichtmittel ab. Somit können Sie mit bis zu 80 km/h zur nächsten Werkstatt weiterfahren.

In folgenden Fällen kann das Reifendichtmittel nicht für ausreichende Pannenhilfe sorgen, da es den Reifen nicht abdichten kann: Bei größeren Schnitt- oder Stichbeschädigungen des Reifens, bei Schäden an der Felge, wenn Sie mit sehr niedrigem Reifendruck oder luftleeren Reifen gefahren sind.

Nicht mit Reifen mit Notlaufeigenschaften (R66)



B51

0,00  
0,00

S

S

S

S

### Interieur

#### Komfortsitze

Sein Name hält, was er verspricht – mit dem Komfortsitz samt Komfort-Kopfstütze und eleganter Konturbeleuchtung reisen Sie besonders bequem. So können Sie Länge und Höhe sowie die Neigung der Sitzflächen umfassend einstellen. Imponierend ist auch die Auswahl an Polstern und optionalen Komfortfunktionen wie Sitzklimatisierung oder Multikontursitz.



7U2

0,00  
0,00

S

S

S

–

#### Sitzlehnen im Fond klappbar

Ihr kompaktes Fahrzeug verwandelt sich kurzerhand in einen Mini-Transporter. Für Ihre Einkaufstour oder den Wochenendausflug teilen sich die Fondlehnen im Verhältnis von 40:20:40. Doppelt praktisch: Wenn Sie nur das mittlere Segment für längere Gegenstände umklappen, bleiben die beiden äußeren Sitzplätze uneingeschränkt nutzbar.



287

0,00  
0,00

S

S

S

S



# Design & Ausstattungen.

## Serienausstattungen

### Interieur

#### Memory-Paket

Mit dem Memory-Paket können Sie bis zu 3 verschiedene Sitzpositionen speichern und komfortabel auswählen. Zusätzlich werden die Stellungen von Lenksäule, Außenspiegeln und dem optionalen Head-up-Display gespeichert. Haben Sie ein Nutzerprofil angelegt, so müssen Sie dieses im Zentral-Display aktivieren, um Ihre persönlichen Einstellungen abzurufen.

Enthält Vordersitz links elektrisch verstellbar mit Memory-Funktion (241) und Vordersitz rechts elektrisch verstellbar mit Memory-Funktion (242)



Code

Preis Euro  
inkl. MwSt.  
exkl. MwSt.

EQS 350

EQS 450+

EQS 580 4MATIC

Mercedes-AMG  
EQS 53 4MATIC+

275

0,00  
0,00

S

S

S

S

#### Komfort-Kopfstützen vorn

Mehr Komfort für Fahrer und Beifahrer. Die in der Höhe und Längsrichtung verstellbaren Kopfstützen können Ihrer gewünschten Sitzposition angepasst werden – unabhängig von Ihrer Statur.

Nur mit Electric Art Interieur (P14)

Nicht mit Polster Leder nevgrau/balaobraun (229), Polster Leder schwarz/spacegrau (231), Polster Ledernachbildung ARTICO/Mikrofaser MICRO CUT schwarz (651) und AMG Line Interieur (P29)



436

0,00  
0,00

S

S

S

–

#### 4-Wege-Lordosenstütze

Für Ihre ergonomische Sitzhaltung und entspannte Rückenmuskulatur. Die 4-Wege-Lordosenstütze ist ein kleines Detail mit großer Wirkung. Sie passt die Sitzkontur an Ihre Lendenwirbelsäule an und gibt ihr Halt. Vier Einstellungen sind möglich: höher, tiefer, schwächer oder stärker.

Nicht mit Leder Nappa schwarz/spacegrau (801), Leder Nappa macchiato beige/spacegrau (805), Leder Nappa schwarz/balaobraun (811), Edition 1 (P19), Leder Exklusiv Nappa Paket (P87) und Premium-Plus-Paket (PDD)



U22

0,00  
0,00

S

S

S

S

#### Sitzheizung für Fahrer und Beifahrer

Wohlige Wärme und somit hoher Sitz- und Reisekomfort. Bei kühlerem Wetter oder nach Ihrem persönlichen Wunsch bringt die Sitzheizung die Sitzflächen und -lehnen schnell auf angenehme Temperatur. Die Intensität lässt sich in drei Stufen anwählen. Intelligent und komfortabel: Die Sitzheizung schaltet sich automatisch zurück.

Nicht mit Polster 801, 805, 811, Edition 1 (P19) und Polster Leder Exklusiv Nappa Paket (P87)



873

0,00  
0,00

S

S

S

S

#### Klimatisierungsautomatik THERMATIC

Individuellen Klimakomfort auf den vorderen Plätzen bietet die Klimatisierungsautomatik THERMATIC mit 2 Klimazonen: Fahrer und Beifahrer können die Temperatur separat für ihre Seite einstellen und in Nutzerprofilen speichern. Dank des feinfühligem Sensorsystems wird die Innenraumtemperatur konstant gehalten – ganz ohne manuelles Nachregulieren.

Nicht mit Head-up-Display (444), Polster Leder Nappa nevgrau/reflexblau (519), Klimatisierungsautomatik THERMOTRONIC (581), Edition 1 (P19), Premium-Paket (PDC), Premium-Plus-Paket (PDD) oder Fußmatten für Sondermodell (U66)



580

0,00  
0,00

S





S

S

S

# Design & Ausstattungen.

## Serienausstattungen Interieur

	Code	Preis Euro inkl. MwSt. exkl. MwSt.	EQS 350	EQS 450+	EQS 580 4MATIC	Mercedes-AMG EQS 53 4MATIC+	
<p><b>Fingerabdruck Scanner</b> Mit dem Fingerabdruck Scanner identifizieren Sie sich sehr schnell und komfortabel. Denn Ihre persönlichen Daten wie Profile oder auch Büro- und Zahlungsfunktionen sind geschützt. Wenn Sie die farbig beleuchtete Taste berühren, schaltet das System den Zugang dazu frei. Das ist sicher und zudem ablenkungsfreier als eine PIN-Eingabe. Am Fingerabdruck Scanner authentifizieren Sie sich einmalig mit Ihrer 4-stelligen Mercedes me PIN. Diese dient auch alternativ zur Anmeldung. Wird die PIN vergessen, kann sie in der Mercedes App oder im Portal zurückgesetzt und eine neue Zahlenkombination eingegeben werden. Datenschutz: Nicht die kompletten biometrischen Merkmale sind im Fingerabdruck Scanner hinterlegt, sondern lediglich ausgewählte Bestandteile.</p>		321	0,00 0,00	S	S	S	S
<p><b>Innenraumlicht-Paket</b> Mehr Licht, mehr Atmosphäre, bessere Orientierung: Das Innenraumlicht-Paket sorgt für eine umfassendere direkte und indirekte Beleuchtung. Die zusätzlichen Licht-Elemente schaffen eine angenehme Stimmung und erleichtern die Bedienung.</p>		876	0,00 0,00	S	S	S	S
<p><b>Ambientebeleuchtung</b> Inszenieren Sie das Interieur ganz nach Ihrer persönlichen Vorliebe oder aktuellen Stimmung. Aus den 64 Farben der Ambientebeleuchtung entstehen faszinierende Farbwelten, die sich dynamisch abwechseln oder mehrere Bereiche mit verschiedenen Farben beleuchten. Emotionales Highlight: die Konturbeleuchtung der Sitze.</p>		894	0,00 0,00	S	S	S	S
<p><b>Flex-Bottleholder</b> Mit dem Flex-Bottleholder sind Ihre Getränke immer griffbereit und zugleich sicher in der Mittelkonsole platzierbar. Der praktische große Doppel-Cupholder nimmt 2 Flaschen oder Becher mit einem Volumen von bis zu 770 ml auf.</p>		309	0,00 0,00	S	S	S	S
<p><b>Fußmatten Velours</b> Die Velours-Fußmatten werten Ihr Interieur zusätzlich auf. Sie sind in der jeweiligen Ausstattungsfarbe ausgeführt und eingefasst. Damit fügen Sie sich perfekt in das Interieur-Design ein. Zudem schützen die Matten den Fußraum vor Verschmutzungen – sie lassen sich im Handumdrehen herausnehmen, saugen oder reinigen. Nur mit Electric Art Interieur (P14) Nicht mit Polster 229, 231, 509, 519, 651, Designgurtschlösser vorn und hinten (561)</p>		U12	0,00 0,00	S	S	S	–

# Design & Ausstattungen.

## Serienausstattungen

### Interieur

#### EASY-PACK Laderaumabdeckung

Schützen Sie Ihr Gepäck vor Sonne und neugierigen Blicken: Die EASY-PACK Laderaumabdeckung besteht aus einem Rollo, das hinter den Fondsitzen angebracht wird. Dieses können Sie jederzeit entfernen und in dem vorgesehenen Fach unter dem Ladeboden verstauen.



Code  
Preis Euro  
inkl. MwSt.  
exkl. MwSt.

723  
0,00  
0,00

EQS 350

EQS 450+

EQS 580 4MATIC

Mercedes-AMG  
EQS 53 4MATIC+

S

S

S

S

#### EASY-PACK Heckklappe

Richtig praktisch: Die EASY-PACK Heckklappe lässt sich elektrisch öffnen und schließen und macht das Be- und Entladen des Gepäckraums noch komfortabler. Sie können das Öffnen und Schließen ganz bequem per Knopfdruck starten und jederzeit durch einen weiteren Knopfdruck unterbrechen.



890  
0,00  
0,00

S

S

S

S

## Sicherheit und Assistenzsysteme

#### Windowbags

Windowbags steigern die Sicherheit: Sie können das Risiko eines Kopfaufpralls auf die Seitenscheibe oder auf eindringende Objekte reduzieren. Bei einer schweren Seitenkollision werden die jeweiligen Seitenscheiben durch den Windowbag großflächig abgedeckt. Zusammen mit anderen Sicherheitssystemen können sie Verletzungen reduzieren bzw. abmildern.



290  
0,00  
0,00

S

S

S

S

#### Kneebag

Der Kneebag schützt Ihre Beine bei einem schweren Frontalcrash vor dem Kontakt mit der Lenksäule oder der Instrumententafel. Das kann Verletzungen verhindern oder abmildern. Dabei entfaltet sich das Luftpolster in Millisekunden und stabilisiert den ganzen Körper. So wirkt das gesamte Rückhaltesystem inklusive Sicherheitsgurt möglichst gut zusammen.



294  
0,00  
0,00

S

S

S

S

#### PRE-SAFE® System

Das PRE-SAFE® System nutzt für Sie die Zeit vor einem drohenden Unfall. Eine Vielzahl von Maßnahmen kann dabei auftretende Belastungen reduzieren. Der innovative PRE-SAFE® Sound erzeugt ein Rauschen aus den Lautsprechern und kann einen natürlichen Schutzreflex auslösen. Damit wird das Innenohr durch eine Dämpfung des Unfallgeräuschs geschont.



299  
0,00  
0,00

S

S

S

S



# Design & Ausstattungen.

## Serienausstattungen

### Sicherheit und Assistenzsysteme

	Code	Preis Euro inkl. MwSt. exkl. MwSt.	EQS 350	EQS 450+	EQS 580 4MATIC	Mercedes-AMG EQS 53 4MATIC+
<p><b>Aktiver Brems-Assistent</b></p> <p>Der Aktive Brems-Assistent ist ständig für Sie aufmerksam und kann helfen, schwere Unfälle aufgrund zu geringen Abstands oder Unaufmerksamkeit zu vermeiden. Das System warnt dann optisch und akustisch vor einer drohenden Kollision. Wenn Sie anschließend zu schwach bremsen, bietet es Ihnen die situationsgerechte Bremskraftunterstützung.</p> <p>Nicht mit Head-up-Display (444), MBUX Augmented Reality Head-up-Display (445), Edition 1 (P19) und Leder Exklusiv Nappa Paket (P87)</p>	 <p>258</p>	0,00 0,00	S	S	-	S
<p><b>Aktiver Spurhalte-Assistent</b></p> <p>Falls Sie unbeabsichtigt eine gestrichelte oder durchgezogene Linie überfahren, kann Sie das System per Lenkradvibration warnen. Bei einer durchgezogenen Linie oder wenn die Spur hinter einer gestrichelten Linie als belegt erkannt wurde, kann der Assistent zusätzlich per einseitiger Bremsung eingreifen.</p>	 <p>243</p>	0,00 0,00	S	S	S	S
<p><b>Geschwindigkeitslimit-Assistent</b></p> <p>Der Geschwindigkeitslimit-Assistent macht es Ihnen leicht, die Vorgaben einzuhalten und unnötige Strafzettel zu vermeiden. Das System zeigt an, was erlaubt ist: Es kann über die Kamera das aktuelle Tempolimit erkennen und im Kombiinstrument darstellen. Auch beschränkende Zusatzzeichen bei speziellen Wettersituationen wie Nässe werden erfasst.</p> <p>Der Geschwindigkeitslimit-Assistent ist nicht in allen Ländern verfügbar. Schlechte Sicht kann das System beeinflussen. Es ist außerdem möglich, dass undeutliche Schilder oder Straßenmarkierungen nicht erkannt werden.</p> <p>Nicht mit Head-up-Display (444), MBUX Augmented Reality Head-up-Display (445), Designgurtschlösser vorn und hinten (561), Edition 1 (P19), Fahrassistenz-Paket Plus (P20), Park-Paket mit 360°-Kamera (P47), Leder Exklusiv Nappa Paket (P87) und DIGITAL LIGHT (PAX)</p>	 <p>504</p>	0,00 0,00	S	S	S	S
<p><b>Warnweste für Fahrer</b></p>	 <p>70B</p>	0,00 0,00	S	S	S	S

# Design & Ausstattungen.

## Serienausstattungen Parken und Rangieren

### Park-Paket mit Rückfahrkamera

Dieses Paket bietet Ihnen vielseitige Unterstützung beim Parken: Der Aktive Park-Assistent mit PARKTRONIC erkennt freie Parklücken im Vorüberfahren. Sobald ein Parkplatz ausgewählt ist, können Sie dank Rückfahrkamera, Ultraschallsensoren und praktischer Visualisierungen souverän einparken – oder assistiert einparken lassen.

Die Systeme des Park-Paket mit Rückfahrkamera sind nur ein Hilfsmittel. Sie können die Aufmerksamkeit des Fahrers für die Umgebung nicht ersetzen. Der Fahrer trägt während des gesamten Park- und Rangiervorgangs die Verantwortung und muss Parkvorgänge kontrollieren und bei Bedarf eingreifen. Es ist sicherzustellen, dass sich unter anderem keine Personen, Tiere oder Gegenstände im Fahrweg befinden.

Enthält Rückfahrkamera (218) und Aktiver Park-Assistent (235)

Nicht mit Hinterachslenkung (216), Head-up-Display (444), MBUX Augmented Reality Head-up-Display (445), Edition 1 (P19), Fahrassistent-Paket Plus (P20), Leder Exklusiv Nappa Paket (P87) und DIGITAL LIGHT (PAX)



Code

Preis Euro  
inkl. MwSt.  
exkl. MwSt.

EQS 350

EQS 450+

EQS 580 4MATIC

Mercedes-AMG  
EQS 53 4MATIC+

P44

0,00  
0,00

S

S

S

-

## Infotainment, Navigation und Kommunikation

### Vorrüstung für Remote- und Navigationsdienste

Die Welt von Mercedes me bietet viele Dienste für Ihr Elektro-Komforterlebnis. Sie erhalten mit der Navigation und Aktiven Reichweiten-Überwachung entsprechende Reichweitesicherheit – inklusive notwendiger Ladestopps. Die Routenberechnung berücksichtigt den aktuellen Verbrauch, Streckenverlauf und überprüft, ob die gewünschte Ladesäule frei ist.



13U

0,00  
0,00

S

S

S

S

### Mercedes-Benz Notrufsystem

Das Mercedes-Benz Notrufsystem kann im Notfall für den entscheidenden Zeitvorteil sorgen. Über ein Kommunikationsmodul mit eigener SIM-Karte wird bei einem erkannten Unfall automatisch ein Notruf ausgelöst, der die Zeit bis zum Eintreffen von Rettungskräften verkürzen kann. Der Notruf kann auch manuell ausgelöst werden, um Hilfe zu organisieren.

In einem Notfall werden die folgenden Informationen an das Notrufzentrum übermittelt:

GPS-Positionsdaten des Fahrzeugs, Fahrtrichtung, Fahrzeugidentifikationsnummer, geschätzte Anzahl der Personen im Fahrzeug, manuelle/automatische Auslösung, Zeitstempel (Zeitpunkt des Unfalls), Spracheinstellung im Infotainmentsystem (nur bei Verbindung zur Mercedes-Benz Notrufzentrale) und Antriebsart (Diesel, Benzin, Elektro usw.)

Die manuelle Auswahl einer Verbindung mit öffentlichen Notfall-Rufnummern (z. B. 112) ist über das Notrufsystem nicht möglich.



351

0,00  
0,00

S

S

S

S

### Display-Paket

Volldigitales Fahrerlebnis: Das Display-Paket rüstet Ihren Mercedes mit brillanten Bildschirmen aus. Ein individuell einstellbares 12,3-Zoll-Fahrer-Display zeigt Ihnen wichtige Fahrinformationen an. Über das 12,8 Zoll große OLED Zentral-Display steuern Sie das MBUX Multimediasystem intuitiv dank haptischem Feedback.

Enthält Fingerabdruck Scanner (321), Widescreen Cockpit (464), CONNECT 20 PREMIUM (NTG7) (534) und OLED Zentral-Display (868)



PAI

0,00  
0,00

S

S

-

-

# Design & Ausstattungen.

## Serienausstattungen

### Infotainment, Navigation und Kommunikation

#### Erweiterte Funktionen MBUX

Schaffen Sie eine emotionale Verbindung – aus einem Fahrzeug wird Ihr Fahrzeug. Denn die erweiterten Funktionen MBUX stellen sich auf Sie ein. Sagen Sie „Hey Mercedes“ und MBUX wartet auf Ihre Wünsche und lernt dank Onlineverbindung dazu. Persönliche Profile, Vorhersage-Funktionen sowie ein Wifi-Hotspot definieren digitale Vernetzung völlig neu.

Die Online-/Offboard-Sprachbedienung (Dienst 3 Jahre ab Aktivierung kostenfrei nutzbar) funktioniert nur in Märkten mit Mercedes me connect nach Zustimmung der Nutzungsbedingungen.



Code  
Preis Euro  
inkl. MwSt.  
exkl. MwSt.

355  
0,00  
0,00

EQS 350

S

EQS 450+

S

EQS 580 4MATIC

S

Mercedes-AMG  
EQS 53 4MATIC+

S

#### Festplatten-Navigation

Sparen Sie Zeit durch eine schnelle Festplatten-Navigation mit flexiblen Eingaben über Touchbedienung oder Spracheingabe. Dabei sind die 3D-Anzeigen etwa von Sehenswürdigkeiten auch ein optischer Genuss. Das intelligente System führt sie zuverlässig an Ihr Ziel und greift dabei sowohl auf lokale sowie aktuelle Online-Informationen zurück.

Diese Ausstattung steht Ihnen als on-demand Ausstattung auch zur nachträglichen Aktivierung im Fahrzeug zur Verfügung. Hierfür ist eine Registrierung im Mercedes me Portal, die Zustimmung zu den Nutzungsbedingungen für die Mercedes me connect Dienste und eine mindestens temporäre Verknüpfung von Fahrzeug und Benutzerkonto nötig. Zusätzlich setzt die Aktivierung eine Datenverbindung zum Fahrzeug und entsprechende Ausstattung im Fahrzeug voraus. Anschließend ist die gewählte on-demand Ausstattung dauerhaft im Fahrzeug zur Nutzung aktiviert, selbst wenn Sie danach die Mercedes me connect Dienste kündigen und das Fahrzeug vom Benutzerkonto entknüpfen. Über Mercedes me oder Ihren autorisierten Mercedes-Benz Partner erfahren Sie alles zu den technischen Voraussetzungen.



365  
0,00  
0,00

S

S

S

S

#### USB-Paket Plus

Schnelle Stromversorgung für Smartphone und Tablet: Mit insgesamt sechs USB-C-Schnittstellen laden Sie und Ihre Passagiere mobile Endgeräte ganz einfach auf. Alle USB-Anschlüsse im Fahrzeug sind zudem schnellladefähig. Über vorn verbundene Geräte spielen Sie auch Daten wie Ihre gespeicherte Musik in das Multimediasystem ein.

Voraussetzungen für die Schnellladefunktion sind ein geeignetes Ladekabel und ein schnellladefähiges mobiles Endgerät.



72B  
0,00  
0,00

S

S

S

S

#### Smartphone Integration

Die Smartphone-Integration verbindet das Mobiltelefon via Apple CarPlay™ und Android Auto™ drahtlos mit dem Multimediasystem. Damit haben Sie komfortabel Zugriff auf die wichtigsten Anwendungen Ihres Smartphones. Auch Apps von Drittanbietern wie etwa Spotify können Sie schnell und einfach benutzen.

Es sind spezielle Apps erforderlich, die für die jeweilige Technologie entwickelt und freigegeben wurden. Ein Basis-Set an Apps kann auf dem Smartphone vorinstalliert sein.

14U  
0,00  
0,00

S

S

S

S

#### Kabelloses Ladesystem für mobile Endgeräte vorn

Aus Fahrtzeit wird Ladezeit – Ihr Smartphone ist mit nur einer Handbewegung an seinem festen Platz in der Spontanablage und wird dort kabellos geladen. Unabhängig von Modell und Marke laden sich compatible Smartphones kabellos auf.

Nicht mit Multifunktions-Telefonie (899)



897  
0,00  
0,00

S

S

S

S



# Design & Ausstattungen.

## Serienausstattungen

### Infotainment, Navigation und Kommunikation

#### Vorrüstung für Navigationsdienste

Wo auch immer Sie hinfahren, Sie sind bestens informiert. Ihr Fahrzeug beantwortet Ihnen Fragen zu Ihrer Reise. Sie erfahren die Anzahl aktuell verfügbarer Parkplätze oder das aktuelle Wetter. Damit gelingt Ihnen die Reiseplanung noch leichter. Hilfreiches Extra: Das digitale Fahrtenbuch zeichnet Ihre Fahrten auf Wunsch automatisch auf.

Für die Nutzung der Dienste ist eine Registrierung im Mercedes me Portal sowie die Zustimmung zu den Nutzungsbedingungen für die Mercedes me connect Dienste notwendig. Zusätzlich muss das jeweilige Fahrzeug mit dem Benutzerkonto verknüpft sein. Nach Ablauf der initialen Laufzeit können die Dienste kostenpflichtig verlängert werden. Die erstmalige Aktivierung der Dienste ist innerhalb von 1 Jahr ab Erstzulassung oder Inbetriebnahme durch den Kunden möglich, je nachdem was zuerst erfolgt.



Code  
Preis Euro  
inkl. MwSt.  
exkl. MwSt.

EQS 350

EQS 450+

EQS 580 4MATIC

Mercedes-AMG  
EQS 53 4MATIC+

01U 0,00  
0,00

S

S

S

S

#### Vorrüstung für Live Traffic Information

Kommen Sie stressfrei, auf dem besten Weg und schneller an Ihr Ziel. Live Traffic Information empfängt in Echtzeit präzisere und aktuellere Verkehrsdaten als übliche Systeme und optimiert die dynamische Routenführung. Ob in der Rushhour oder auf Reisen: Sie können auf viele Situationen reagieren und Staus sowie Stop-and-go-Verkehr einfach umfahren.

Für die Nutzung der Dienste ist eine Registrierung im Mercedes me Portal sowie die Zustimmung zu den Nutzungsbedingungen für die Mercedes me connect Dienste notwendig. Zusätzlich muss das jeweilige Fahrzeug mit dem Benutzerkonto verknüpft sein. Nach Ablauf der initialen Laufzeit können die Dienste kostenpflichtig verlängert werden. Die erstmalige Aktivierung der Dienste ist innerhalb von 1 Jahr ab Erstzulassung oder Inbetriebnahme durch den Kunden möglich, je nachdem was zuerst erfolgt.



367 0,00  
0,00

S

S

S

S

#### Digitales Radio

Digitalradio bietet Ihnen noch mehr Information und Entertainment durch deutlich mehr Programme. Wählen Sie Ihre persönlichen Lieblings-Sender. Gleichzeitig steigert der klare, rauschfreie Empfang den Hörgenuss.

Digitale Sendeverfahren sind noch nicht flächendeckend eingeführt. Bei Bedarf schaltet das Digitalradio automatisch auf analogen Empfang (FM-UKW) um.



537 0,00  
0,00

S

S

S

S

#### Kommunikationsmodul (LTE Advanced) für die Nutzung von Mercedes me connect Diensten

Das Kommunikationsmodul überträgt größere Datenvolumen mit hoher Geschwindigkeit. Der Begriff Advanced steht für einen besonders leistungsfähigen Mobilfunkstandard. Von diesem Turbo-LTE profitieren Sie immer. Etwa durch noch schnelleren Informationsfluss bei den vielen Mercedes me Komfortdiensten oder der Car-to-X-Kommunikation.

Für die Nutzung der Dienste ist eine Registrierung im Mercedes me Portal sowie die Zustimmung zu den Nutzungsbedingungen für die Mercedes me connect Dienste notwendig. Zusätzlich muss das jeweilige Fahrzeug mit dem Benutzerkonto verknüpft sein. Nach Ablauf der initialen Laufzeit können die Dienste kostenpflichtig verlängert werden. Die erstmalige Aktivierung der Dienste ist innerhalb von 1 Jahr ab Erstzulassung oder Inbetriebnahme durch den Kunden möglich, je nachdem was zuerst erfolgt.

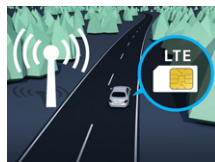

384 0,00  
0,00

S

S

S

S

# Design & Ausstattungen.

## Serienausstattungen

### Infotainment, Navigation und Kommunikation

#### MBUX Navigation Premium

Mit der MBUX Navigation Premium erreichen Sie Ihr Ziel schnell und bestens informiert. Dabei können Sie sich auf aktuelle Kartendaten inklusive Satellitenansicht, präzise Echtzeit-Verkehrsinformationen und eine schnelle Online-Routenführung verlassen. Intelligent vernetzte Funktionen machen Ihre Fahrt nicht zuletzt auch sicherer.

Enthält Vorrüstung für Navigationsdienste (01U), Erweiterte Funktionen MBUX (355), Festplatten-Navigation (365) und Vorrüstung für Live Traffic Information (367)



Code

Preis Euro  
inkl. MwSt.  
exkl. MwSt.

EQS 350

EQS 450+

EQS 580 4MATIC

Mercedes-AMG  
EQS 53 4MATIC+

PBG

0,00  
0,00

S

S

S

S

#### Remote und erweiterte Charging Services Premium

Die Remote und erweiterten Charging Services Premium verbinden Sie mit Ihrem Fahrzeug. Sie können es lokalisieren sowie Funktionen fernbedienen. Mit Mercedes me Charge beziehen Sie Strom an vielen öffentlichen Ladestationen bei größtmöglicher Kostentransparenz und zentraler Abrechnung. Auch im Paket: 1 Jahr Schnellladen bei IONITY ohne Ladekosten.



36U

0,00  
0,00

S

S

S

S

## Technik

#### DYNAMIC SELECT

Fahren Sie so, wie Sie möchten. Mit DYNAMIC SELECT stehen Ihnen die Fahrprogramme ECO, COMFORT, SPORT und INDIVIDUAL zur Wahl. Der SPORT-Modus mobilisiert die vehemente Kraft des elektrischen Antriebs noch temperamentvoller. Unabhängig vom Fahrprogramm können Sie per Lenkradschalt paddles die Rückgewinnung von Bremsenergie einstellen.



B59

0,00  
0,00

S

S

S

S

#### Akustischer Umfeldschutz

Damit Ihr Elektrofahrzeug bei beinahe lautloser Fahrt nicht zur Gefahr für Fußgänger und Radfahrer wird, generiert der Akustische Umfeldschutz bis zu einer Geschwindigkeit von etwa 30 km/h Mercedes-Benz spezifische Sounds außerhalb des Fahrzeugs. Er unterscheidet dabei zwischen Vorwärts- und Rückwärtsfahrt.



B53

0,00  
0,00

S

S

S

S

#### AIRMATIC

Die Luftfederung AIRMATIC bietet herausragenden Abrollkomfort auch auf schwierigem Untergrund. Das Fahrzeugniveau variiert entsprechend der Geschwindigkeit. Das kann bei zügiger Fahrt die Reichweite erhöhen. Praktisch: die automatische Niveauregulierung je nach Beladung.

Enthält Fahrwerk mit adaptivem Dämpfungssystem (215)



489

0,00  
0,00

S

S

S

S

# Design & Ausstattungen.

## Serienausstattungen Technik

### Hinterachslenkung

Hinterachslenkung mit 4,5° Lenkwinkelanpassung. Die Hinterachslenkung mit 4,5° Lenkwinkelanpassung bietet Ihnen gleich drei Vorteile: eine noch souveränere Straßenlage, eine deutlich gesteigerte Agilität und nicht zuletzt eine bessere Wendigkeit – etwa beim Parken. Dazu lenken die Hinterräder je nach Fahrgeschwindigkeit gegen- oder gleichsinnig zu den Vorderrädern ein.

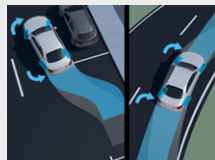

Code	Preis Euro inkl. MwSt. exkl. MwSt.	EQS 350	EQS 450+	EQS 580 4MATIC	Mercedes-AMG EQS 53 4MATIC+
201	0,00 0,00	S	S	S	-



# Design & Ausstattungen - Ausstattungs Pakete.

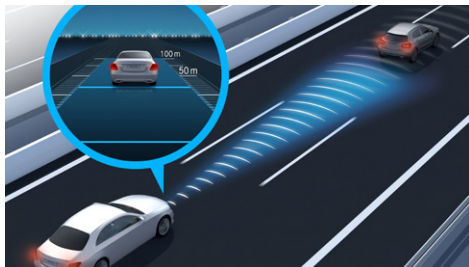

## Advanced- Paket

Preis exkl. MwSt  
**1.750,00 €**

Das Advanced-Paket ergänzt Ihren EQS um hilfreiche Extras. Während der Fahrt nehmen Ihnen verschiedene Fahrassistenzsysteme Arbeit ab und MBUX Augmented Reality erleichtert mit modernster Technologie die Navigation. Ein weiteres edles Detail: beleuchtete Einstiegsleisten mit „Mercedes-Benz“ Schriftzug.



## Advanced-Plus- Paket

Preis exkl. MwSt  
**5.900,00 €**

Mit diesem Paket erleben Sie einen Technologiesprung. Zusätzlich zum Advanced-Paket erhalten Sie umfassende Unterstützung beim Fahren und Parken – etwa mit dem Fahrassistenz-Paket Plus. Außen sorgen Ihre Scheinwerfer dank innovativem DIGITAL LIGHT für brillante Lichtverhältnisse.



## Premium- Paket

Preis exkl. MwSt  
**9.900,00 €**

Dieses Paket hebt Ihren EQS auf ein Top-Ausstattungslevel – zusätzlich zu den Inhalten der Advanced- und Advanced-Plus-Pakete. Beispielsweise lässt das Panorama-Schiebdach mehr Licht oder eine frische Brise in den Innenraum. Der exzellente Klang des Burmester® Surround-Soundsystems und das praktische Head-up-Display runden das Angebot ab.



## Premium-Plus- Paket

Preis exkl. MwSt  
**10.930,00 €**

Ein Paket, mit dem beinahe keine Wünsche offenbleiben: Neben den Inhalten der Advanced-Pakete und des Premium-Pakets genießen Sie höchsten Komfort mit allen Sinnen. Dafür sorgen die mit edlem Leder bezogenen Multikontursitze für Fahrer und Beifahrer.



Advanced-Paket



Advanced-Plus-Paket



Advanced-Paket



Premium-Paket



Advanced-Plus-Paket



Advanced-Paket

# Design & Ausstattungen.

## Ausstattungs Pakete Advanced-Paket

### Elemente des Advanced-Pakets:

Ablagefach unter Mittelkonsole (5B1); Assistenz-Paket (P79); Einstiegsleisten mit „Mercedes-Benz“ Schriftzug, beleuchtet (U25); MBUX Augmented Reality für Navigation (U19).

Nicht mit Head-up-Display (444), MBUX Augmented Reality Head-up-Display (445), Edition 1 (P19), Park-Paket mit 360°-Kamera (P47), Leder Exklusiv Nappa Paket (P87) und DIGITAL LIGHT (PAX)

Code

Preis Euro  
inkl. MwSt.  
exkl. MwSt.

EQS 350

EQS 450+

EQS 580 4MATIC

PDA

2.082,50  
1.750,00

●

●

S

## Inhalte



Ablagefach unter Mittelkonsole (5B1)



**Einstiegsleisten mit „Mercedes-Benz“ Schriftzug, beleuchtet (U25)**  
Selbst der Ein- oder Ausstieg wird zum Erlebnis. Dafür sind die hochwertigen Edelstahl-Leisten mit einem markanten „Mercedes-Benz“-Schriftzug beleuchtet. Das zeigt: Sie legen Wert auf modernen Luxus.

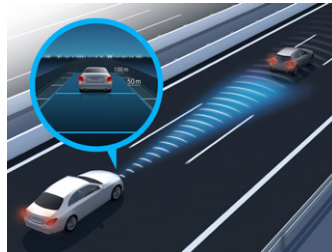

### Assistenz-Paket (P79)

Erreichen Sie Ihre Ziele entspannt und sicher: Die Assistenzsysteme dieses Pakets unterstützen Sie situationsgerecht bei der Geschwindigkeitsanpassung, beim Einhalten des gewünschten Abstands, beim Spurhalten und Spurwechsel. Das Unfallrisiko sinkt – Ihre Passagiere und andere Verkehrsteilnehmer werden effektiv geschützt.



### MBUX Augmented Reality für Navigation (U19)

Damit Sie sich in komplexen Verkehrssituationen zurechtfinden, vernetzt MBUX Augmented Reality für Navigation die virtuelle Welt mit der realen. Die Technik blendet grafische Navigations- und Verkehrshinweise in Live-Bilder ein. Sie kommen schnell, sicher und stressfrei ans Ziel.

# Design & Ausstattungen.

## Ausstattungspakete Advanced-Plus-Paket

### Elemente des Advanced-Plus-Pakets:

Fahrassistenz-Paket Plus (P20); Park-Paket mit 360°-Kamera (P47); DIGITAL LIGHT (PAX).  
Darüber hinaus sind die Bestandteile des Advanced-Pakets (PDA) ebenfalls enthalten.  
Nicht mit Head-up-Display (444), Edition 1 (P19), Park-Paket mit Rückfahrkamera (P44)

Code	Preis Euro inkl. MwSt. exkl. MwSt.	EQS 350	EQS 450+	EQS 580 4MATIC
PDB	<b>7.021,00</b> 5.900,00	●	●	–
	<b>4.938,50</b> 4.150,00	–	–	●

## Inhalte

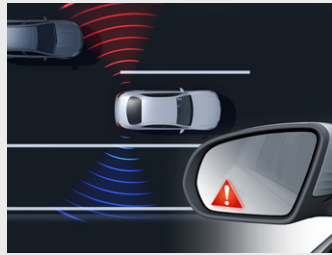

### Fahrassistenz-Paket Plus (P20)

Bringt Sie entspannt und sicher ans Ziel: Dank der modernen, intelligent vernetzten Sensorsysteme genießen Sie die vielfältigen Vorzüge des teilautomatisierten Fahrens. Zahlreiche Assistenten unterstützen Sie situationsgerecht, warnen bei Kollisionsgefahr und greifen im Bedarfsfall ein – zum Wohle aller Verkehrsteilnehmer.



### DIGITAL LIGHT (PAX)

Mit DIGITAL LIGHT erleben Sie brillante Lichtverhältnisse – ständig angepasst an andere Verkehrsteilnehmer und an die Umgebung. Zusätzlich wird Sie das DIGITAL LIGHT mit seinen Projektionsfunktionen faszinieren, die entsprechend der lokalen Zulassungsbestimmungen verfügbar sind, aktuell mit Teilumfängen in den USA, der EU, China und den Golfstaaten



### Park-Paket mit 360°-Kamera (P47)

Exklusiver Park-Service mit Rundumsicht: Der Aktive Park-Assistent mit PARKTRONIC und 360°-Kamera erkennt freie Parklücken und markierte Parkplätze im Vorüberfahren. Nach Parkplatzauswahl können Sie dank dynamischer Visualisierung und akustischer Rückmeldung souverän einparken – oder assistiert einparken lassen.

# Design & Ausstattungen.

## Ausstattungs Pakete Premium-Paket

### Elemente des Premium-Pakets:

Panorama-Schiebedach (413); Head-up-Display (444); Klimatisierungsautomatik THERMOTRONIC (581);  
Burmester® Surround-Soundsystem (810).

Darüber hinaus sind die Bestandteile des Advanced-Plus-Pakets (PDB) ebenfalls enthalten.

Nicht mit Rückfahrkamera (218), Klimatisierungsautomatik THERMATIC (580), Advanced Soundsystem (853), Park-Paket mit Rückfahrkamera (P44)

Code	Preis Euro inkl. MwSt. exkl. MwSt.	EQS 350	EQS 450+	EQS 580 4MATIC
PDC	11.781,00 9.900,00 <b>9.698,50</b> 8.150,00	●	●	–
		–	–	●

## Inhalte



### Panorama-Schiebedach (413)

Ob geöffnet oder geschlossen: Mit dem Panorama-Schiebedach erleben Sie ein faszinierendes Freiheitsgefühl und genießen im Innenraum ein angenehm helles Ambiente. Auch von außen betrachtet hat das großzügige Schiebedach eine einzigartige Wirkung, denn es verleiht dem Exterieur Leichtigkeit und Exklusivität. Innovativ: die Bedienung per Touch-Slider.



### Burmester® Surround-Soundsystem (810)

Erleben Sie mehr Audio-Performance mit erlesenem Burmester®-Sound. Die hochwertigen Lautsprecher entwickeln einen eindrucksvollen Raumklang. Diesen können Sie gezielt für die vorderen und hinteren Plätze optimieren und das Hörerlebnis intensivieren. Zudem verstärkt die speziell designte Sound Experience im Innenraum Ihr elektrisches Fahrgefühl.



### Head-up-Display (444)

Beste Aussichten für sportlichen Fahrspaß und ein souveränes Fahrgefühl: Das Head-up-Display verwandelt Ihre Frontscheibe in ein digitales Cockpit. Mit dem virtuellen vollfarbigen Bild in 9 x 3 Grad Größe haben Sie wichtige Informationen immer direkt im Blick. Ihre volle Aufmerksamkeit gehört der Straße und dem Verkehrsgeschehen vor Ihnen.



### Klimatisierungsautomatik THERMOTRONIC (581)

Die Klimatisierungsautomatik THERMOTRONIC mit 4 Klimazonen ermöglicht ein individuelles Wohlfühlklima an Bord. Fahrer und Beifahrer sowie die Fondpassagiere können Temperatur und Luftverteilung jeweils nach ihren persönlichen Bedürfnissen bestimmen. Die Klimaeinstellungen können in Nutzerprofilen gespeichert werden.

# Design & Ausstattungen.

## Ausstattungspakete Premium-Plus-Paket

### Elemente des Premium-Plus-Pakets:

Multikontursitze für Fahrer und Beifahrer (399).

Darüber hinaus sind die Bestandteile des Premium-Pakets (PDC) ebenfalls enthalten.

Nicht mit Klimatisierungsautomatik THERMATIC (580), Advanced Soundsystem (853), Park-Paket mit Rückfahrkamera (P44) und 4-Wege-Lordosenstütze (U22)

### Mit Sportsitze (7U4)

Code	Preis Euro inkl. MwSt. exkl. MwSt.	EQS 350	EQS 450+	EQS 580 4MATIC
PDD	<b>13.006,70</b> 10.930,00	●	●	–
	<b>10.924,20</b> 9.180,00	–	–	●
	<b>12.566,40</b> 10.560,00	●	●	–
	<b>10.483,90</b> 8.810,00	–	–	●

## Inhalte



### Multikontursitze für Fahrer und Beifahrer (399)

Maßgeschneidert und verwöhnend: Diese Sitze vereinen zahlreiche Einstelloptionen mit exklusiven Wohlfühl-Extras. Ergonomische Details ermöglichen eine perfekt passende Sitzposition. Innovative Seitenkissen sorgen für intensiven Seitenhalt. Die angenehmen Massageeffekte teilweise mit wohltuender Wärme verwandeln jede Fahrt in einen Genuss.



# Design & Ausstattungen.

## Vergleich der Ausstattungspakete\*

	Advanced-Paket (PDA)	Advanced-Plus-Paket (PDB)	Premium-Paket (PDC)	Premium-Plus-Paket (PDD)
Ablagefach unter Mittelkonsole (5B1)	✓	✓	✓	✓
Assistenz-Paket (P79)	✓	-	-	-
Einstiegsleisten mit „Mercedes-Benz“ Schriftzug, beleuchtet (U25)	✓	✓	✓	✓
MBUX Augmented Reality für Navigation (U19)	✓	✓	✓	✓
Fahrerassistenz-Paket Plus (P20)	-	✓	✓	✓
Park-Paket mit 360°-Kamera (P47)	-	✓	✓	✓
DIGITAL LIGHT (PAX)	-	✓	✓	✓
Panorama-Schiebedach (413)	●	●	✓	✓
Head-up-Display (444)	-	-	✓	✓
Klimatisierungsautomatik THERMOTRONIC (581)	●	●	✓	✓
Burmester® Surround-Soundsystem (810)	●	●	✓	✓
Multikontursitze für Fahrer und Beifahrer (399)	●	●	●	✓

\* Einige Ausstattungen werden durch hochwertigere Versionen ersetzt.

# Design & Ausstattungen.

## Lines und Design-Pakete

### Serienausstattung Exterieur

Elemente der Ausstattungslinie Serienausstattung Exterieur: Black-Panel-Kühlerverschönerung mit zentralem Mercedes Stern; LED High Performance-Scheinwerfer (632) inkl. adaptivem Fernlicht-Assistenten (608); Flächenbündige Türgriffe; Frontschürze mit oberer Zierleiste in Chrom und unterer Zierleiste in Schwarz; Seitenschweller lackiert in Schwarz hochglänzend mit Einleger in Silber; Heckschürze mit Zierelement in Silberchrom; LED-Rückleuchten im 3D-Helix-Design mit Leuchtenband am Heck; Bordkanten- und Fensterlinienzierstäbe in Chrom; Außenspiegel lackiert in Wagenfarbe; EASY-PACK Heckklappe (890); 48,3 cm (19") Leichtmetallräder im Vielspeichen-Design (R84) aerodynamisch optimiert, schwarz lackiert und glanzgedreht.

Nur mit Electric Art Interieur (P14)

Nicht mit Edition 1 (P19), AMG Line Interieur (P29) und Night-Paket (P55)



#### 48,3 cm (19") Leichtmetallräder im Vielspeichen-Design

aerodynamisch optimiert, schwarz lackiert und glanzgedreht mit 235/55 R 19 auf 8 J x 19 ET 30,5



R84

0,00  
0,00

S

S

S

#### 48,3 cm (19") Leichtmetallräder im 10-Loch-Design

aerodynamisch optimiert, schwarz lackiert und glanzgedreht mit 235/55 R 19 auf 8 J x 19 ET 30,5



R56

0,00  
0,00

○

○

○

#### 50,8 cm (20") Leichtmetallräder im 5-Speichen-Design

schwarz lackiert und glanzgedreht mit Aero-Elementen in Sternoptik Chrom hochglänzend mit 255/45 R 20 auf 8,5 J x 20 ET 33



29R

1.487,50  
1.250,00

●

●

●

Code

Preis Euro  
inkl. MwSt.  
exkl. MwSt.

EQS 350

EQS 450+

EQS 580 4MATIC

# Design & Ausstattungen.

## Lines und Design-Pakete Serienausstattung Exterieur

		Code	Preis Euro inkl. MwSt. exkl. MwSt.	EQS 350	EQS 450+	EQS 580 4MATIC
<b>50,8 cm (20") Leichtmetallräder im 5-Speichen-Design</b> aerodynamisch optimiert, schwarz lackiert und glanzgedreht mit 255/45 R 20 auf 8,5 J x 20 ET 33		96R	<b>1.547,00</b> 1.300,00	●	●	●
<b>53,3 cm (21") Leichtmetallräder im 5-Triple-Speichen-Design</b> aerodynamisch optimiert, schwarz lackiert und glanzgedreht mit 265/40 R 21 auf 9,5 J x 21 ET 41,5		19R	<b>2.499,00</b> 2.100,00	●	●	●
<b>53,3 cm (21") Leichtmetallräder im 10-Speichen-Design</b> aerodynamisch optimiert, schwarz lackiert und glanzgedreht mit energyblau metallic Akzenten mit 265/40 R 21 auf 9,5 J x 21 ET 41,5		18R	<b>2.856,00</b> 2.400,00	●	●	●
<b>55,9 cm (22") Leichtmetallräder im 5-Doppelspeichen-Design</b> aerodynamisch optimiert, schwarz lackiert und glanzgedreht mit 265/35 R 22 auf 9,5 J x 22 ET 41,5		00R	<b>3.570,00</b> 3.000,00	●	●	●

Bitte beachten Sie: Je geringer bei einer bestimmten Radgröße der Querschnitt der Reifen ist, desto schlechter ist der Fahrkomfort auf schlechten Straßen. Abroll- und Dämpfungskomfort nehmen ab und die Gefahr, dass es beim Überfahren von Hindernissen zu Beschädigung von Reifen und Rädern kommt, steigt.

● lieferbar gegen Mehrpreis   ○ als Sonderausstattung ohne Mehrpreis lieferbar   S Serienausstattung   – nicht lieferbar   Abbildungen können Sonderausstattungen beinhalten.

# Design & Ausstattungen.

## Lines und Design-Pakete Electric Art Exterior

Elemente der Ausstattungslinie Electric Art Exterior: Frontschürze mit Zierelementen im oberen und unteren Teil in Chrom; Heckschürze in Wagenfarbe lackiert mit unterem Teil in Graphitgrau metallic sowie Zierelementen in Chrom; Seitenschweller in Graphitgrau metallic lackiert mit Einleger in Chrom; 50,8 cm (20") Leichtmetallräder im 5-Speichen-Design (R61) aerodynamisch optimiert, schwarz lackiert und glanzgedreht.

Nur mit Electric Art Interieur (P14)

Nicht mit Edition 1 (P19) und AMG Line Interieur (P29)



**50,8 cm (20") Leichtmetallräder im 5-Speichen-Design**  
aerodynamisch optimiert, schwarz lackiert und glanzgedreht mit 255/45 R 20 auf 8,5 J x 20 ET 33



R61

**0,00**  
0,00

S

S

S

**48,3 cm (19") Leichtmetallräder im 10-Loch-Design**  
aerodynamisch optimiert, schwarz lackiert und glanzgedreht mit 235/55 R 19 auf 8 J x 19 ET 30,5



R56

**0,00**  
0,00

○

○

○

**50,8 cm (20") Leichtmetallräder im 5-Speichen-Design**  
schwarz lackiert und glanzgedreht mit Aero-Elementen in Sternoptik Chrom hochglänzend mit 255/45 R 20 auf 8,5 J x 20 ET 33



29R

**178,50**  
150,00

●

●

●

**50,8 cm (20") Leichtmetallräder im 5-Speichen-Design**  
aerodynamisch optimiert, schwarz lackiert und glanzgedreht mit 255/45 R 20 auf 8,5 J x 20 ET 33



96R

**238,00**  
200,00

●

●

●

Code

Preis Euro  
inkl. MwSt.  
exkl. MwSt.

EQS 350

EQS 450+

EQS 580 4MATIC

# Design & Ausstattungen.

## Lines und Design-Pakete Electric Art Exterior

		Code	Preis Euro inkl. MwSt. exkl. MwSt.	EQS 350	EQS 450+	EQS 580 4MATIC
<b>53,3 cm (21") Leichtmetallräder im 5-Triple-Speichen-Design</b> aerodynamisch optimiert, schwarz lackiert und glanzgedreht mit 265/40 R 21 auf 9,5 J x 21 ET 41,5		19R	<b>1.190,00</b> 1.000,00	●	●	●
<b>53,3 cm (21") Leichtmetallräder im 10-Speichen-Design</b> aerodynamisch optimiert, schwarz lackiert und glanzgedreht mit energyblau metallic Akzenten mit 265/40 R 21 auf 8,5 J x 20 ET 41,5		18R	<b>1.547,00</b> 1.300,00	●	●	●
<b>55,9 cm (22") Leichtmetallräder im 5-Doppelspeichen-Design</b> aerodynamisch optimiert, schwarz lackiert und glanzgedreht mit 265/35 R 22 auf 9,5 J x 22 ET 41,5		00R	<b>2.261,00</b> 1.900,00	●	●	●
<b>50,8 cm (20") AMG Leichtmetallräder im 5-Speichen-Design</b> schwarz lackiert mit Aero-Elementen in tantalgrau matt mit 255/45 R 20 auf 8,5 J x 20 H2 ET 33		RRU	<b>1.190,00</b> 1.000,00	●	●	●
<b>53,3 cm (21") AMG Leichtmetallräder im Vielspeichen-Design</b> aerodynamisch optimiert, schwarz lackiert und glanzgedreht mit 265/40 R 21 auf 9,5 J x 21 H2 ET 41,5		RWX	<b>2.142,00</b> 1.800,00	●	●	●



# Design & Ausstattungen.

## Lines und Design-Pakete Electric Art Exterior

**53,3 cm (21") AMG Leichtmetallräder im Vielspeichen-Design**  
aerodynamisch optimiert, hochglanzschwarz lackiert und glanzgedreht mit  
265/40 R 21 auf 9,5 J x 21 H2 ET 41,5



Code	Preis Euro inkl. MwSt. exkl. MwSt.	EQS 350	EQS 450+	EQS 580 4MATIC
RWY	<b>2.439,50</b> 2.050,00	●	●	●

Bitte beachten Sie: Je geringer bei einer bestimmten Radgröße der Querschnitt der Reifen ist, desto schlechter ist der Fahrkomfort auf schlechten Straßen. Abroll- und Dämpfungskomfort nehmen ab und die Gefahr, dass es beim Überfahren von Hindernissen zu Beschädigung von Reifen und Rädern kommt, steigt.

● lieferbar gegen Mehrpreis   ○ als Sonderausstattung ohne Mehrpreis lieferbar   S Serienausstattung   – nicht lieferbar   Abbildungen können Sonderausstattungen beinhalten.

# Design & Ausstattungen.

## Lines und Design-Pakete

### AMG Line Exterior

Elemente der Ausstattungslinie AMG Line im Exterior: AMG Styling bestehend aus: AMG spezifischem Stoßfänger vorn lackiert in Wagenfarbe mit A-Wing in Schwarz hochglänzend und Zierteil in Chrom, Frontsplitter in Chrom hochglänzend sowie Flics und Finnen an den Lufteinlässen links und rechts in Schwarz hochglänzend mit Zierteil in Chrom, AMG spezifische Heckschürze lackiert in Wagenfarbe mit Einleger in Diffusoroptik in Schwarz hochglänzend, Doppel-Zierleiste in Chrom sowie Flics an den Luftauslässen links und rechts in Schwarz genarbt, Seitenschweller schwarz hochglänzend lackiert mit Türzierleisten in Chrom; Black-Panel-Kühlerverkleidung in Schwarz, 50,8 cm (20") AMG Leichtmetallräder im 5-Speichen-Design (RRP) aerodynamisch optimiert, schwarz lackiert und glanzgedreht.

Enthalten in Edition 1 (P19)



**50,8 cm (20") AMG Leichtmetallräder im 5-Speichen-Design**  
aerodynamisch optimiert, schwarz lackiert und glanzgedreht mit  
255/45 R 20 auf 8,5 J x 20 H2 ET 33



**48,3 cm (19") AMG Leichtmetallräder im 5-Doppelspeichen-Design**  
aerodynamisch optimiert, schwarz lackiert und glanzgedreht mit  
235/55 R 19 auf 8,0 J x 19 H2 ET 34



**50,8 cm (20") AMG Leichtmetallräder im 5-Speichen-Design**  
schwarz lackiert mit Aero-Elementen in tantalgrau matt mit  
255/45 R 20 auf 8,5 J x 20 H2 ET 33



Code	Preis Euro inkl. MwSt. exkl. MwSt.	EQS 350	EQS 450+	EQS 580 4MATIC
P31	<b>4.760,00</b> 4.000,00	●	●	●
RRP	<b>0,00</b> 0,00	S	S	S
RSX	<b>0,00</b> 0,00	○	○	○
RRU	<b>416,50</b> 350,00	●	●	●

# Design & Ausstattungen.

## Lines und Design-Pakete AMG Line Exterior

**53,3 cm (21") AMG Leichtmetallräder im Vielspeichen-Design**  
aerodynamisch optimiert, schwarz lackiert und glanzgedreht mit  
265/40 R 21 auf 9,5 J x 21 H2 ET 41,5



Code

RWX

Preis Euro  
inkl. MwSt.  
exkl. MwSt.  
**1.368,50**  
1.150,00

EQS 350



EQS 450+



EQS 580 4MATIC



**53,3 cm (21") AMG Leichtmetallräder im Vielspeichen-Design**  
aerodynamisch optimiert, hochglanzschwarz lackiert und glanzgedreht mit  
265/40 R 21 auf 9,5 J x 21 H2 ET 41,5



RWY

**1.666,00**  
1.400,00



Bitte beachten Sie: Je geringer bei einer bestimmten Radgröße der Querschnitt der Reifen ist, desto schlechter ist der Fahrkomfort auf schlechten Straßen. Abroll- und Dämpfungskomfort nehmen ab und die Gefahr, dass es beim Überfahren von Hindernissen zu Beschädigung von Reifen und Rädern kommt, steigt.

● lieferbar gegen Mehrpreis   ○ als Sonderausstattung ohne Mehrpreis lieferbar   S Serienausstattung   – nicht lieferbar   Abbildungen können Sonderausstattungen beinhalten.

# Design & Ausstattungen.

## Lines und Design-Pakete

### Electric Art Interieur

Elemente der Ausstattungslinie Electric Art Interieur: Multifunktionslenkrad in Leder Nappa (L2B) mit galvanisierten Lenkradschalt paddles (431) in Silberchrom; Komfortsitze (7U2) mit Lordosenstütze (U22), Komfort-Kopfstützen vorn (436) und Konturbeleuchtung in Leder schwarz/spacegrau (201); Zierelemente Feinstrukturoptik schwarz (H51); Einstiegsleisten mit „Mercedes-Benz“ Schriftzug; Fußmatten Velours (U12).

Nicht mit AMG Line Interieur (P29)



Polster Leder schwarz/spacegrau

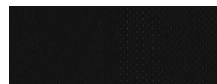

201

0,00  
0,00

S

S

S

Polster NEOTEX/Ledernachbildung ARTICO schwarz/spacegrau

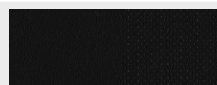

111

0,00  
0,00

○

○

○

Polster NEOTEX/Ledernachbildung ARTICO macchiato beige/spacegrau

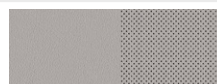

105

0,00  
0,00

○

○

○

Polster NEOTEX/Ledernachbildung ARTICO schwarz/balaobraun

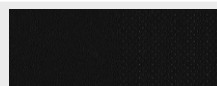

121

0,00  
0,00

○

○

○

Polster Leder macchiato beige/spacegrau



205

416,50  
350,00

●

●

●

Polster Leder nevagrau/balaobraun

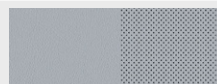

209

416,50  
350,00

●

●

●

Polster Leder schwarz/balaobraun

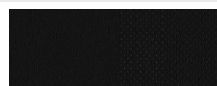

211

416,50  
350,00







●

●

●

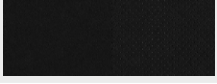
# Design & Ausstattungen.



## Lines und Design-Pakete Electric Art Interieur

		Code	Preis Euro inkl. MwSt. exkl. MwSt.	EQS 350	EQS 450+	EQS 580 4MATIC
<b>Polster Leder Nappa schwarz/spacegrau</b> Nur mit Multikontursitze für Fahrer und Beifahrer (399) und Sitzklimatisierung für Fahrer und Beifahrer (401)		801	1.547,00 1.300,00	●	●	●
<b>Polster Leder Nappa macchiato beige/spacegrau</b> Nur mit Multikontursitze für Fahrer und Beifahrer (399) und Sitzklimatisierung für Fahrer und Beifahrer (401)		805	1.547,00 1.300,00	●	●	●
<b>Polster Leder Nappa schwarz/balaobraun</b> Nur mit Multikontursitze für Fahrer und Beifahrer (399) und Sitzklimatisierung für Fahrer und Beifahrer (401)		811	1.547,00 1.300,00	●	●	●
<b>Innenhimmel Stoff schwarz</b> Nicht mit Polster Ledernachbildung ARTICO macchiato beige/spacegrau (105), Polster Leder macchiato beige/spacegrau (205), Polster Leder nevgrau/balaobraun (209), Polster Leder Nappa nevgrau/biscayablau (509) oder Polster Leder Nappa nevgrau/reflexblau (519)		51U	0,00 0,00	S	S	S
<b>Innenhimmel Stoff macchiato beige</b> Nur mit Polster Ledernachbildung ARTICO macchiato beige/spacegrau (105), Polster Leder macchiato beige/spacegrau (205), Polster Leder Nappa macchiato beige/spacegrau (805)		55U	0,00 0,00	○	○	○
<b>Innenhimmel Stoff nevgrau</b> Nur mit Polster Leder nevgrau/balaobraun (209), Polster Leder Nappa nevgrau/biscayablau (509) oder Polster Leder Nappa nevgrau/reflexblau (519)		59U	0,00 0,00	○	○	○
<b>Innenhimmel Mikrofaser MICRO CUT schwarz</b> Nur mit Panorama-Schiebedach (413), Sonnenblende ausziehbar (543) und Burmester® Surround-Soundsystem (810) Nicht mit Polster Ledernachbildung ARTICO macchiato beige/spacegrau (105), Polster Leder macchiato beige/spacegrau (205), Polster Leder nevgrau/balaobraun (209), Polster Leder Nappa nevgrau/biscayablau (509) oder Polster Leder Nappa nevgrau/reflexblau (519)		61U	1.904,00 1.600,00	●	●	●



# Design & Ausstattungen.

## Lines und Design-Pakete Electric Art Interieur

		Code	Preis Euro inkl. MwSt. exkl. MwSt.	EQS 350	EQS 450+	EQS 580 4MATIC
<b>Innenhimmel Mikrofaser MICRO CUT nevgrau</b> Nur mit Polster Leder nevgrau/balao Braun (209), Polster Leder Nappa nevgrau/biscayablau (509) oder Polster Leder Nappa nevgrau/reflexblau (519), Panorama-Schiebedach (413), Sonnenblende ausziehbar (543) und Burmester® Surround-Soundsystem (810)		69U	1.904,00 1.600,00	●	●	●
<b>Multifunktionslenkrad in Leder Nappa</b> Das Multifunktionslenkrad in Leder Nappa vereint edle Materialien mit innovativem Bedienkomfort. Über die Touch-Bedienfelder steuern Sie die wichtigsten Fahrzeugfunktionen, ohne die Hände vom Lenkrad nehmen zu müssen.		L2B	0,00 0,00	S	S	S
<b>Lenkradheizung</b> Damit haben Sie Ihren Mercedes auch an kalten Tagen perfekt im Griff: Die Lenkradheizung verwöhnt Ihre Hände bei Bedarf mit wohliger Wärme. Diese ist auf Knopfdruck aktivierbar und lässt sich separat von den Klimaeinstellungen an Bord steuern.		443	583,10 490,00	●	●	●

# Design & Ausstattungen.

## Lines und Design-Pakete

### AMG Line Interieur

Elemente der Ausstattungslinie AMG Line im Interieur: Multifunktions-Sportlenkrad in Leder Nappa (L5C), unten abgeflacht, im Griffbereich perforiert mit galvanisierten Lenkradschalt paddles (431) in Silberchrom; Sportsitze (7U4) mit 4-Wege-Lordosenstütze (U22); Instrumententafel und Bordkanten in Ledernachbildung ARTICO spacegrau mit NEOTEX-Narbung und roter Ziernaht; Türmittelfelder sowie Übergang der Mittelkonsole in Instrumententafel in Mikrofaser MICROCUT schwarz mit roter Ziernaht; Zierelemente Holz Linde linestructure anthrazit offenporig (H08); AMG Sportpedalanlage (S05) aus gebürstetem Edelstahl mit schwarzen Gumminoppen; Innenhimmel Stoff schwarz (51U); AMG Fußmatten (U26); Einstiegsleisten mit „Mercedes-Benz“ Schriftzug (U25).

Nur mit AMG Line Exterieur (P31)

Mit Advanced-Paket (PDA), Advanced-Plus-Paket (PDB), Premium-Paket (PDC) oder Premium-Plus-Paket (PDD)



Polster Leder schwarz/spacegrau

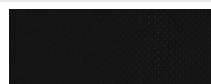

231

0,00  
0,00

S

S

S

Polster Ledernachbildung ARTICO/Mikrofaser MICROCUT zweifarbig schwarz/spacegrau

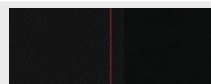

651

0,00  
0,00

○

○

○

Polster Leder nevgrau/balaobraun



229

416,50  
350,00

●

●

●

Innenhimmel Stoff schwarz

Nicht mit Polster Leder nevgrau/balaobraun (229)

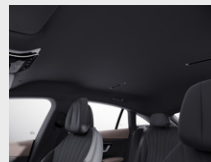

51U

0,00  
0,00

S

S

S

Code

Preis Euro  
inkl. MwSt.  
exkl. MwSt.

EQS 350

EQS 450+

EQS 580 4MATIC

P29

1.963,50  
1.650,00

●

●

●

1.785,00  
1.500,00

●

●

●

# Design & Ausstattungen.

## Lines und Design-Pakete

### AMG Line Interieur

#### Innenhimmel Mikrofaser MICROCUT schwarz

Nicht mit Polster Leder nevgrau/balaobraun (229)



Code

61U

Preis Euro  
inkl. MwSt.  
exkl. MwSt.

1.904,00  
1.600,00

EQS 350

EQS 450+

EQS 580 4MATIC

●

●

●

#### Sportsitze

Die optimale Kombination aus Sport und Komfort: Die schlanken Sportsitze erinnern an Integralitze und optimieren den Seitenhalt für dynamisches Fahren. Zugleich bieten sie uneingeschränkten Komfort im Alltag. Ein Design-Highlight: die umlaufende Konturbeleuchtung. Auf Wunsch werten Sie die Sitze mit Sitzklimatisierung und edlen Bezügen weiter auf.



7U4

0,00  
0,00

S

S

S

#### Multifunktions-Sportlenkrad in Leder Nappa

Das Multifunktions-Sportlenkrad in Leder Nappa mit Bedienfeldern in Chrom ist unten abgeflacht und im Griffbereich perforiert – eine ausgezeichnete Qualifikation für sportliches Fahren. Das werden Sie nicht nur sehen, sondern bei der Berührung des Lenkrads sofort spüren. Das hochwertige, weiche Nappaleder ist auch ein Qualitätserlebnis für sich.



L5C

0,00  
0,00

S

S

S

#### Lenkradheizung

Damit haben Sie Ihren Mercedes auch an kalten Tagen perfekt im Griff: Die Lenkradheizung verwöhnt Ihre Hände bei Bedarf mit wohliger Wärme. Diese ist auf Knopfdruck aktivierbar und lässt sich separat von den Klimateinstellungen an Bord steuern.



443

583,10  
490,00

●

●

●

# Design & Ausstattungen.

## Lines und Design-Pakete Edition 1

Elemente der Ausstattungslinie Edition 1 im Exterieur: AMG Line Exterieur (P31); Metallic-Lack obsidianschwarz (197); Panorama-Schiebedach (413); 53,3 cm (21") AMG Leichtmetallräder im Vielspeichen-Design (RWY); Edition 1 Plakette links und rechts am Fahrzeug.

Elemente der Edition 1 im Interieur: Polster Leder Nappa nevagrau/reflexblau (519); Komfortsitze (7U2) und Konturbeleuchtung; Multikontursitze für Fahrer und Beifahrer (399); obere Instrumententafel und Bordkanten in Nappaoptik reflexblau; Zierelemente Holz Nussbaum Schiffsdeck offenporig (H39); Designgurtschlösser vorn und hinten (561); Fußmatten für Sondermodell (U66) mit „Edition 1“-Schriftzug und Paspel in reflexblau; Einstiegsleisten mit beleuchtetem „Edition 1“-Schriftzug in Weiß (U25).

Nur mit Sitzklimatisierung für Fahrer und Beifahrer (401), Electric Art Interieur (P14), Premium-Paket (PDC) oder Premium-Plus-Paket (PDD)

### Mit MBUX Hyperscreen (PAG)

Preis Euro  
inkl. MwSt.  
exkl. MwSt.

Code

EQS 350

EQS 450+

EQS 580 4MATIC

P19

17.850,00  
15.000,00

●

●

-

17.255,00  
14.500,00

-

-

●



Metallic-Lack: obsidianschwarz

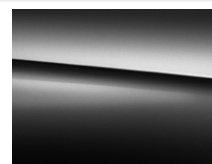

197  
0,00  
0,00

S

S

S

Metallic-Lack: sodalithblau

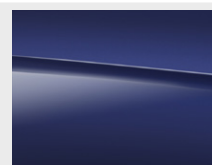

842  
0,00  
0,00

○

○

○

Metallic-Lack: hightechsilber

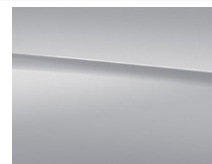

922  
0,00  
0,00





○

○

○

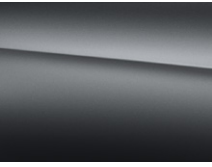
# Design & Ausstattungen.

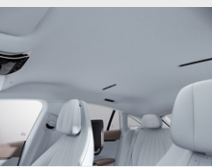
## Lines und Design-Pakete Edition 1

		Code	Preis Euro inkl. MwSt. exkl. MwSt.	EQS 350	EQS 450+	EQS 580 4MATIC
MANUFAKTUR Lack: MANUFAKTUR diamantweiß bright		799	880,60 740,00	●	●	●
MANUFAKTUR Lack: MANUFAKTUR selenitgrau magno		297	2.153,90 1.810,00	●	●	●
53,3 cm (21") AMG Leichtmetallräder im Vielspeichen-Design aerodynamisch optimiert, hochglanzschwarz lackiert und glanzgedreht mit 265/40 R 21 auf 9,5 J x 21 H2 ET 41,5		RWY	0,00 0,00	S	S	S
Polster Leder Nappa nevagrau/reflexblau		519	0,00 0,00	S	S	S
Innenhimmel Stoff nevagrau		59U	0,00 0,00	S	S	S
Innenhimmel Mikrofaser MICRO CUT nevagrau		69U	1.904,00 1.600,00	●	●	●

Bitte beachten Sie: Je geringer bei einer bestimmten Radgröße der Querschnitt der Reifen ist, desto schlechter ist der Fahrkomfort auf schlechten Straßen. Abroll- und Dämpfungskomfort nehmen ab und die Gefahr, dass es beim Überfahren von Hindernissen zu Beschädigung von Reifen und Rädern kommt, steigt.

● lieferbar gegen Mehrpreis   ○ als Sonderausstattung ohne Mehrpreis lieferbar   S Serienausstattung   – nicht lieferbar   Abbildungen können Sonderausstattungen beinhalten.



# Design & Ausstattungen.

## Lines und Design-Pakete Edition 1

### Multifunktionslenkrad in Leder Nappa

Das Multifunktions-Sportlenkrad in Leder Nappa mit Bedienfeldern in Chrom ist unten abgeflacht und im Griffbereich perforiert – eine ausgezeichnete Qualifikation für sportliches Fahren. Das werden Sie nicht nur sehen, sondern bei der Berührung des Lenkrads sofort spüren. Das hochwertige, weiche Nappaleder ist auch ein Qualitätserlebnis für sich.



Code

L2B

Preis Euro  
inkl. MwSt.  
exkl. MwSt.

0,00  
0,00

EQS 350

S

EQS 450+

S

EQS 580 4MATIC

S

### Lenkradheizung

Damit haben Sie Ihren Mercedes auch an kalten Tagen perfekt im Griff: Die Lenkradheizung verwöhnt Ihre Hände bei Bedarf mit wohliger Wärme. Diese ist auf Knopfdruck aktivierbar und lässt sich separat von den Klimaeinstellungen an Bord steuern.

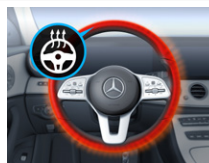

443

583,10  
490,00

●

●

●

### Fußmatten für Sondermodell

Die EQ typischen blauen Akzente setzen sich im Interieur fort: Mit den Fußmatten für die Edition 1 zeigen Sie, dass Sie eines der begehrten Fahrzeuge zum Marktstart fahren. Details wie das gestickte Edition-Logo und die blaue Paspel unterstreichen die Exklusivität.



U66

0,00  
0,00

S

S

S

# Design & Ausstattungen.

## Lines und Design-Pakete Night-Paket

Elemente der Ausstattungslinie Night-Paket: Außenspiegelgehäuse in Schwarz hochglänzend, mit Lackierung schwarz uni in Wagenfarbe lackiert; Spiegelfuß in Schwarz; Bordkanten- und Fensterlinienzierstäbe in Schwarz; wärmedämmend dunkel getöntes Glas (840) ab B-Säule, optional Entfall wärmedämmend dunkel getöntes Glas (U50); Zierleiste in den Türen in Schwarzchrom.

### Mit Electric Art Exterior (P15):

oberes und unteres Zierelement der Frontschürze in Schwarzchrom; Zierelement an der Heckschürze in Schwarzchrom.



### Mit AMG Line Exterior (P31):

A-Wing-Zierteil, Frontsplitter und horizontale Finnen in den äußeren Lufteinlässen in Schwarzchrom; Zierelement mit 2 Lamellen an der Heckschürze in Schwarzchrom.



Code

P55

Preis Euro  
inkl. MwSt.  
exkl. MwSt.

803,25  
675,00

892,50  
750,00

EQS 350

EQS 450+

EQS 580 4MATIC



# Design & Ausstattungen.

## Lines und Design-Pakete

### Leder Exklusiv Nappa Paket

Elemente des Leder Exklusiv Nappa Pakets: Komfortsitze (7U2) und Konturbeleuchtung in Leder Nappa nevgrau/ biscayablau (509) mit spezifischer Sitzgrafik; obere Instrumententafel und Bordkanten in Nappaoptik biscayablau mit Ziernaht in Roségold; Armauflage in der Mittelkonsole in Leder Nappa nevgrau; Zierelemente Holz Nussbaum Schiffsdeck offenporig (H39); Designgurtschlösser vorn und hinten (561), beleuchtet; Innenhimmel Stoff nevgrau (59U); Fußmatten mit Paspel in Biscayablau und nevgrauer Ziernaht

Mit MBUX Hyperscreen (PAG)

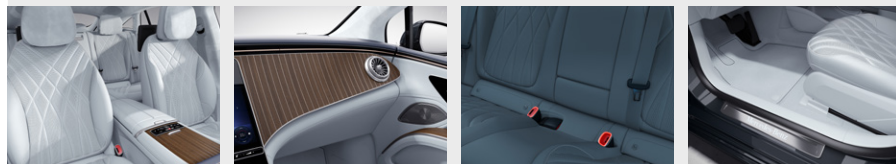

Polster Leder Nappa nevgrau/biscayablau



509

0,00  
0,00

S

S

S

Innenhimmel Stoff nevgrau



59U

0,00  
0,00

S

S

S

Innenhimmel Mikrofaser MICRO CUT nevgrau

Nur mit Panorama-Schiebedach (413), Sonnenblende ausziehbar (543) und Burmester® Surround-Soundsystem (810)



69U

1.904,00  
1.600,00

●

●

●

Code

Preis Euro  
inkl. MwSt.  
exkl. MwSt.

EQS 350

EQS 450+

EQS 580 4MATIC

P87

6.426,00  
5.400,00

●

●

-

5.831,00  
4.900,00







-

-

●

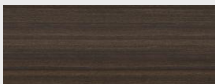
# Design & Ausstattungen.

## Zierelemente

		Code	Preis Euro inkl. MwSt. exkl. MwSt.	Electric Art Interieur (P14)	AMG Line Interieur (P29)	Edition 1 (P19)	Leder Exklusiv Nappa Paket (P87)	Mercedes-AMG EQS 53 4MATIC+
<b>Zierelemente Feinstrukturoptik schwarz</b> Nur mit Display-Paket (PAI) Nicht mit Polster nevgrau/balaobraun (229), Polster schwarz/spacegrau (231)		H51	0,00 0,00	S	-	-	-	-
<b>Zierelemente Lasercut hinterleuchtet mit Mercedes-Benz Pattern</b> Nur mit Zierelement hinterleuchtet (331), Display-Paket (PAI) und Mittelkonsole Feinstrukturoptik schwarz (661) oder Mittelkonsole in Schwarz hochglänzend (757) Nicht mit Polster nevgrau/reflexblau (519)		51H	345,10 290,00	●	○	-	-	-
<b>Zierelemente Holz Walnuss braun offenporig</b> Nur mit Mittelkonsole Feinstrukturoptik schwarz (661) oder Mittelkonsole in Schwarz hochglänzend (757) Nicht mit Polster nevgrau/reflexblau (519)		H12	464,10 390,00	●	-	-	-	-
<b>Mit AMG Line Interieur (P29)</b>			107,10 90,00	-	-	-	-	●
<b>Für EQS 580 4MATIC</b>			345,10 290,00	-	●	-	-	-
<b>Mit AMG Line Interieur (P29) und MBUX Hyperscreen (PAG)</b>			345,10 290,00	●	-	-	-	-
<b>Mit AMG Line Interieur (P29) und MBUX Hyperscreen (PAG)</b>			107,10 90,00	-	●	-	-	-
<b>Zierelemente Holz Linde linestructure anthrazit offenporig</b> Nur mit Mittelkonsole Feinstrukturoptik schwarz (661) oder Mittelkonsole in Schwarz hochglänzend (757) Nicht mit Polster nevgrau/reflexblau (519)		H08	464,10 390,00	●	S	-	-	S
<b>Für EQS 580 4MATIC</b>			0,00 0,00	○	S	-	-	-
<b>Zierelemente 3D Reliefoptik anthrazit</b> Nur mit Display-Paket (PAI) und Mittelkonsole Feinstrukturoptik schwarz (661) oder Mittelkonsole in Schwarz hochglänzend (757)		H67	642,60 540,00	●	-	-	-	-
			523,60 440,00	-	●	-	-	-
<b>AMG Zierelemente Carbon</b> Nur mit MBUX Hyperscreen (PAG) und AMG Mittelkonsole Carbon (732)		H73	1.487,50 1.250,00	●	●	-	-	●

● lieferbar gegen Mehrpreis

○ als Sonderausstattung ohne Mehrpreis lieferbar

S Serienausstattung

- nicht lieferbar









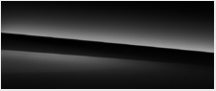

# Design & Ausstattungen.

## Zierelemente

		Code	Preis Euro inkl. MwSt. exkl. MwSt.	Electric Art Interieur (P14)	AMG Line Interieur (P29)	Edition 1 (P19)	Leder Exklusiv Nappa Paket (P87)	Mercedes-AMG EQS 53 4MATIC+
<b>Zierelemente Holz Nussbaum Schiffsdeck offenporig</b> Nur mit Mittelkonsole Feinstrukturoptik schwarz (661) oder Holz Nussbaum Schiffsdeck offenporig (697)		H39	<b>3.808,00</b> 3.200,00	●	●	S	S	-
			<b>3.213,00</b> 2.700,00	-	-	-	-	●
<b>Mit MBUX Hyperscreen (PAG)</b>			<b>3.213,00</b> 2.700,00	●	●	S	S	-

# Design & Ausstattungen.

## Lacke

			Preis Euro inkl. MwSt. exkl. MwSt.	EQS 350	EQS 450+	EQS 580 4MATIC	Mercedes-AMG EQS 53 4MATIC+
Uni-Lacke		schwarz (040)	0,00 0,00	○	○	○	○
		polarweiß (149)					
Metallic-Lacke		obsidianschwarz (197)	0,00 0,00	S	S	S	S
		onyxschwarz (346)					
		nautikblau (595)					
		graphitgrau (831)					
		sodalithblau (842)					
		hightechsilber (922)					
MANUFAKTUR Lacke		MANUFAKTUR hyazinthrot metallic (996)	285,60 240,00	●	●	●	●
		MANUFAKTUR diamantweiß bright (799)	880,60 740,00	●	●	●	●
		MANUFAKTUR selenitgrau magno (297)	2.153,90 1.810,00	●	●	●	●



# Design & Ausstattungen.

## Kombinationsmöglichkeiten Polster und Lacke

	Code	NEOTEX/ Ledernachbildung ARTICO macchiato beige / spacegrau	schwarz / spacegrau	schwarz / balaobraun	Ledernachbildung ARTICO / Mikrofaser MICROCUT zweifärbig	schwarz / spacegrau	Leder	schwarz / spacegrau	macchiato beige / spacegrau	nevgrau / balaobraun	schwarz / balaobraun	nevgrau / balaobraun	schwarz / spacegrau	Leder Nappa	nevgrau / biscaya blau	nevgrau / reflex blau	schwarz / spacegrau	macchiato beige / spacegrau	schwarz / balaobraun	Leder Nappa AMG	schwarz / spacegrau	nevgrau / balaobraun	schwarz / balaobraun
		105	111	121		651		201	205	209	211	229	231		509	519	801	805	811		851	859	861
<b>Uni-Lacke</b>																							
schwarz	040	●	●	●		●		●	●	●	●	●	●		●	-	●	●	●		●	●	●
polarweiß	149	●	●	●		●		●	●	●	●	●	●		●	-	●	●	●		●	●	●
<b>Metallic-Lacke</b>																							
obsidianschwarz	197	●	●	●		●		●	●	●	●	●	●		●	●	●	●	●		●	●	●
onyxschwarz	346	●	●	●		●		●	●	●	●	●	●		●	-	●	●	●		●	●	●
nautikblau	595	●	●	●		●		●	●	●	●	●	●		●	●	●	●	●		●	●	●
graphitgrau	831	●	●	●		●		●	●	●	●	●	●		●	●	●	●	●		●	●	●
sodalithblau	842	●	●	●		●		●	●	●	●	●	●		●	●	●	●	●		●	●	●
hightechsilber	922	●	●	●		●		●	●	●	●	●	●		-	-	●	●	●		●	●	●
<b>MANUFAKTUR Lacke</b>																							
MANUFAKTUR selenitgrau magno	297	●	●	●		●		●	●	●	●	●	●		●	●	●	●	●		●	●	●
MANUFAKTUR diamantweiß bright	799	●	●	●		●		●	●	●	●	●	●		●	●	●	●	●		●	●	●
MANUFAKTUR hyazinthrot metallic	996	●	●	○		●		●	●	○	○	○	●		-	-	●	●	○		●	○	○

● empfehlenswert ○ möglich – nicht lieferbar







# Design & Ausstattungen.

## Einzelausstattungen Exterieur

	Code	Preis Euro inkl. MwSt. exkl. MwSt.	EQS 350	EQS 450+	EQS 580 4MATIC	Mercedes-AMG EQS 53 4MATIC+
<p><b>DIGITAL LIGHT</b></p> <p>Mit DIGITAL LIGHT erleben Sie brillante Lichtverhältnisse – ständig angepasst an andere Verkehrsteilnehmer und an die Umgebung. Zusätzlich wird Sie das DIGITAL LIGHT mit seinen Projektionsfunktionen faszinieren, die entsprechend der lokalen Zulassungsbestimmungen verfügbar sind, aktuell mit Teilumfängen in den USA, der EU, China und den Golfstaaten.</p> <p>Enthält Leuchtenband vorn (324) und Adaptiver Fernlicht-Assistent Plus (628)</p> <p>Enthalten in Advanced-Plus-Paket (PDB), Premium-Paket (PDC) und Premium-Plus-Paket (PDD)</p> <p>Nicht mit Aktiver Brems-Assistent (258), Geschwindigkeitslimit-Assistent (504), Park-Paket mit Rückfahrkamera (P44) oder Advanced-Paket (PDA)</p>	PAX	0,00 0,00	○	○	○	S
<p><b>URBAN GUARD Fahrzeugschutz Plus</b></p> <p>Das Paket URBAN GUARD Fahrzeugschutz Plus bietet eine Rundum-Überwachung. Es umfasst eine Einbruch- und Diebstahlwarnanlage sowie einen Abschleppschutz, der Lageveränderungen erkennen kann. Auch Bewegungen im Innenraum lösen optische und akustische Warnungen aus. Außerdem erhöht eine Diebstahlhilfe die Chance, Ihr Eigentum wiederzubeschaffen.</p> <p>Für die Nutzung der Dienste ist eine Registrierung im Mercedes me Portal sowie die Zustimmung zu den Nutzungsbedingungen für die Mercedes me connect Dienste notwendig. Zusätzlich muss das jeweilige Fahrzeug mit dem Benutzerkonto verknüpft sein. Nach Ablauf der initialen Laufzeit können die Dienste kostenpflichtig verlängert werden. Die erstmalige Aktivierung der Dienste ist innerhalb von 1 Jahr ab Erstzulassung oder Inbetriebnahme durch den Kunden möglich, je nachdem was zuerst erfolgt.</p> <p>Der Innenraumschutz kann per Multimediasystem bei ausgeschalteter Zündung deaktiviert werden. Der Abschleppschutz ist nach dem Abschließen des Fahrzeugs über den elektronischen Schlüssel automatisch aktiv.</p> <p>Die Hilfe bei Fahrzeugdiebstahl (Diebstahlhilfe) ist unabhängig von der Fahrzeugortung, die ein Fahrzeugnutzer selbst aktivieren oder deaktivieren kann. Die Hilfe bei Fahrzeugdiebstahl (Diebstahlhilfe) startet dagegen – in enger Abstimmung mit der Polizei – ausschließlich ein Mitarbeiter des Sicherheitscenters unseres zertifizierten Partners.</p> <p>Die Notfall-Schlüsseldeaktivierung setzt eine aktive Datenverbindung Ihres Smartphones und Fahrzeugs voraus. Zudem muss Ihre Fahrzeugbatterie ausreichend geladen sein, damit die Schlüssel deaktiviert werden können.</p> <p>Enthält Einbruch- und Diebstahlwarnanlage (EDW) (551) und Innenraumabsicherung (882)</p>	P82	856,80 720,00	●	●	●	●
<p><b>Garagentoröffner</b></p> <p>Genießen Sie den außergewöhnlichen Bedienkomfort Ihres Mercedes-Benz auch wenn Sie nach Hause kommen. Per einfachem Tastendruck öffnet der im Innenspiegel integrierte Garagentoröffner das mit ihm verbundene Tür- und Torsystem. Somit übernimmt der Garagentoröffner die Funktion einer separaten Fernbedienung – und macht diese damit überflüssig.</p> <p>Informationen über die Verwendung mit bestimmten Garagentorantrieben erhalten Sie über <a href="http://www.homelink.com">http://www.homelink.com</a></p>	231	267,75 225,00	●	●	●	●



# Design & Ausstattungen.

## Einzelausstattungen Exterieur

	Code	Preis Euro inkl. MwSt. exkl. MwSt.	EQS 350	EQS 450+	EQS 580 4MATIC	Mercedes-AMG EQS 53 4MATIC+
<p><b>Fahrzeugschlüssel in Schwarz mit Zierrahmen in Roségold</b></p> 	860	119,00 100,00	●	●	●	●
<p><b>Scheibenwaschanlage beheizt</b> Für Ihren freien Durchblick und damit eine sichere Fahrt auch bei kalten Temperaturen ist das System der Scheibenwaschanlage beheizt. Damit kann es unter anderem das im Winter typische Vereisen verhindern. So können Sie Ihre Frontscheibe möglichst optimal reinigen.</p> 	875	136,85 115,00	●	●	●	●
<p><b>Frontscheibe, beheizt</b> Verschaffen Sie sich auch bei einer vereisten Frontscheibe schnell und komfortabel freie Sicht – ganz bequem per Knopfdruck und ohne lästiges Kratzen. Eine in die Frontscheibe integrierte, nicht sichtbare Heizung taut das Eis in kürzester Zeit so weit an, dass es sich mit den Scheibenwischern leicht entfernen lässt.</p> 	597	690,20 580,00	●	●	●	●
<p><b>Wärmedämmend dunkel getöntes Glas</b> Mit der dunklen Tönung der hinteren Seitenfenster sowie der Heckscheibe unterstreichen Sie den sportlichen und individuellen Eindruck. Gleichzeitig schützt das die Fondpassagiere und den Innenraum vor neugierigen Blicken und direkter Sonneneinstrahlung. Enthalten in Night-Paket (P55)</p> 	840	464,10 390,00	●	●	●	●
<p><b>Wärme- und geräuschkämmendes sowie Infrarot reflektierendes Verbundsicherheitsglas</b> Erleben Sie ausgezeichneten Geräuschkomfort und damit mehr Ruhe: Die Schallisolierung reduziert störende Außengeräusche deutlich. Entspannte Unterhaltungen etwa sind selbst bei hohen Geschwindigkeiten möglich. So erhält die spezielle Verglasung zusammen mit dem optimierten Hitzeschutz Ihre Konzentration für eine gelassene Fahrt. Nur mit Fahrassistentz-Paket Plus (P20)</p> 	596	1.368,50 1.150,00	●	●	●	●
<p><b>Panorama-Schiebedach</b> Ob geöffnet oder geschlossen: Mit dem Panorama-Schiebedach erleben Sie ein faszinierendes Freiheitsgefühl und genießen im Innenraum ein angenehm helles Ambiente. Auch von außen betrachtet hat das großzügige Schiebedach eine einzigartige Wirkung, denn es verleiht dem Exterieur Leichtigkeit und Exklusivität. Innovativ: die Bedienung per Touch-Slider. Enthalten in Premium-Paket (PDC), Premium-Plus-Paket (PDD) und Edition 1 (P19)</p> 	413	1.892,10 1.590,00	●	●	●	●

# Design & Ausstattungen.

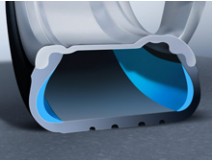

## Einzelausstattungen Exterieur

	Code	Preis Euro inkl. MwSt. exkl. MwSt.	EQS 350	EQS 450+	EQS 580 4MATIC	Mercedes-AMG EQS 53 4MATIC+	
<p><b>Anhängevorrichtung mit ESP® Anhängerstabilisierung</b> Erweitern Sie mit der Anhängervorrichtung die Transportmöglichkeiten. Dazu ent- bzw. verriegeln Sie den Kugelhals ganz einfach und komfortabel per Tastendruck. Sehr vielseitig: Neben der Mitnahme des Wohnwagens oder Anhängers, können Sie auch Ihren Fahrradträger darauf montieren. Mit Lines und anderen Ausstattungen kann es zu abweichenden Anhängelasten kommen. Nicht mit Fondsitze elektrisch einstellbar (223), Sidebags im Fond (293), Komfort-Armlehne im Fond (326), Sitzklimatisierung im Fond (402), Komfort-Kopfstützen im Fond (437), MBUX Fond-Tablet (447), Kabelloses Ladesystem für mobile Endgeräte im Fond (898), Sitzkomfort-Paket Fond (P43), Fondsitz-Paket (PAS) oder Fondsitz-Paket Plus (PAT)</p>		550	999,60 840,00	●	●	●	●
<p><b>Kühlerverkleidung mit Mercedes-Benz Pattern</b> Ihr Garant für einen prestigeträchtigen Auftritt: Die Black-Panel-Kühlerverkleidung des EQS ist mit fein gestalteten Sternen versehen. Besonders aus der Nähe macht das Ihre Liebe zum Detail deutlich. Nur mit Electric Art Exterieur (P15) oder AMG Line Exterieur (P31)</p>		5U4	392,70 330,00	●	●	●	-
<p><b>Sportreifen</b> Nur mit Leichtmetallräder 18R, 19R, RWX oder RWY</p>		R03	392,70 330,00	●	●	●	-
<p><b>Reifen mit Notlaufeigenschaften</b> Bleiben Sie auch bei Druckverlust in einem oder mehreren Reifen mobil. Dank der verstärkten Seitenwände Ihrer Reifen können Sie Gefahrenzonen wie Tunnel oder Autobahnen sicher verlassen und die nächste Werkstatt ansteuern. Je nach Beladung sind bis zu 80 Kilometer mit maximal 80 km/h möglich. Die Höchstgeschwindigkeit ist im entlüfteten Zustand auf 80 km/h begrenzt. Bei Teilbeladung wird eine Restlaufstrecke von maximal 80 km erreicht. Ist das Fahrzeug voll beladen, sind maximal 30 km möglich. Ist der Reifen nur zum Teil entlüftet, vergrößert sich die Restlaufleistung. Nur mit Leichtmetallräder 18R, 19R, RWX oder RWY Nicht mit TIREFIT (B51)</p>		R66	416,50 350,00	●	●	●	-

Bitte beachten Sie: Je geringer bei einer bestimmten Radgröße der Querschnitt der Reifen ist, desto schlechter ist der Fahrkomfort auf schlechten Straßen. Abroll- und Dämpfungskomfort nehmen ab und die Gefahr, dass es beim Überfahren von Hindernissen zu Beschädigung von Reifen und Rädern kommt, steigt.

# Design & Ausstattungen.

## Einzelausstattungen Exterieur





		Code	Preis Euro inkl. MwSt. exkl. MwSt.	EQS 350	EQS 450+	EQS 580 4MATIC	Mercedes-AMG EQS 53 4MATIC+
<p><b>Winter-Kompletträder M+S 4-fach</b> 48,3 cm (19") Leichtmetallräder im Vielspeichen-Design aerodynamisch optimiert, schwarz lackiert und glanzgedreht mit 235/55 R 19 auf 8 J x 19 ET 30,5 Enthält Winterräder ab Werk montiert (651) oder Sommerräder ab Werk montiert (652) Die zentrale Verwahrung bis zum ersten Kundenabruf ist im Preis enthalten. Dies gilt für maximal neun Monate. Bei Wahl von Sommerbereifung mit Notlaufeigenschaften (R66), sind keine Notlaufeigenschaften im Winterkompletttrad erhalten.</p>		5R2	<b>2.677,50</b> 2.250,00	●	●	●	-
<p><b>Winter-Kompletträder M+S 4-fach</b> 53,3 cm (21") Leichtmetallräder im 5-Speichen-Design aerodynamisch optimiert, schwarz lackiert und glanzgedreht mit 265/40 R 21 auf 9,5 J x 21 ET 41,5 Enthält Reifen mit Notlaufeigenschaften (R66), Winterräder ab Werk montiert (651) oder Sommerräder ab Werk montiert (652) Die zentrale Verwahrung bis zum ersten Kundenabruf ist im Preis enthalten. Dies gilt für maximal neun Monate.</p>		5R8	<b>3.867,50</b> 3.250,00	●	●	●	-

Bitte beachten Sie: Je geringer bei einer bestimmten Radgröße der Querschnitt der Reifen ist, desto schlechter ist der Fahrkomfort auf schlechten Straßen. Abroll- und Dämpfungskomfort nehmen ab und die Gefahr, dass es beim Überfahren von Hindernissen zu Beschädigung von Reifen und Rädern kommt, steigt.

● lieferbar gegen Mehrpreis   ○ als Sonderausstattung ohne Mehrpreis lieferbar   S Serienausstattung   – nicht lieferbar   Abbildungen können Sonderausstattungen beinhalten.

# Design & Ausstattungen.

## Einzelausstattungen Interieur

	Code	Preis Euro inkl. MwSt. exkl. MwSt.	EQS 350	EQS 450+	EQS 580 4MATIC	Mercedes-AMG EQS 53 4MATIC+
<b>Multikontursitze für Fahrer und Beifahrer</b> Maßgeschneidert und verwöhnend: Diese Sitze vereinen zahlreiche Einstelloptionen mit exklusiven Wohlfühl-Extras. Ergonomische Details ermöglichen eine perfekt passende Sitzposition. Innovative Seitenkissen sorgen für intensiven Seitenhalt. Die angenehmen Massageeffekte teilweise mit wohltuender Wärme verwandeln jede Fahrt in einen Genuss. Enthalten in Premium-Plus-Paket (PDD)	 399	1.737,40 1.460,00 1.297,10 1.090,00	● -	● -	● -	- ●
<b>Mit AMG Line Interieur (P29) und Sportsitze (7U4)</b>		1.297,10 1.090,00	●	●	●	-
<b>Sitzklimatisierung für Fahrer und Beifahrer</b> Die Sitzklimatisierung belüftet die Vordersitze, kühlt sie ab und reguliert so auch die Feuchtigkeit. Bei kühlerem Wetter bringt die Sitzheizung die Sitzflächen und -lehnen schnell auf eine wohlige Temperatur. Auf dieses angenehme Sitzklima möchten Sie nicht mehr verzichten. Nicht mit Polster 105, 111, 121, 651 oder Sitzheizung für Fahrer und Beifahrer (873) Für Mercedes-AMG EQS 53 4MATIC+ enthalten in Premium-Plus-Paket (PDD)	 401	1.017,45 855,00	●	●	●	●
<b>Komfort-Kopfstützen im Fond</b> Mit den Komfort-Kopfstützen genießen Ihre Fondpassagiere bei jeder Fahrt erstklassigen Sitzkomfort. Kopf und Nacken werden durch die individuell einstellbaren Seitenwangen entlastet und gestützt. Die hochwertige Polsterung sorgt für fühlbare Behaglichkeit und sichtbare Exklusivität. Nur mit Fondsitz-Paket (PAS) oder Fondsitz-Paket Plus (PAT)	 437	0,00 0,00	○	○	○	○
<b>Komfort-Armlehne im Fond</b> Nur mit Fondsitz-Paket (PAS) oder Fondsitz-Paket Plus (PAT)	 326	0,00 0,00	○	○	○	○
<b>Sitzheizung im Fond</b> Wohlige Wärme bei kühlerem Wetter auch für Ihre Fondpassagiere: die Sitzheizung bringt die Sitzflächen und -lehnen der äußeren Fondplätze schnell auf angenehme Temperatur. Die Intensität lässt sich in drei Stufen auswählen. Intelligent und komfortabel: Die Sitzheizung schaltet sich automatisch zurück.	 872	487,90 410,00	●	●	●	●







# Design & Ausstattungen.

## Einzelausstattungen Interieur

	Code	Preis Euro inkl. MwSt. exkl. MwSt.	EQS 350	EQS 450+	EQS 580 4MATIC	Mercedes-AMG EQS 53 4MATIC+
<b>Sitzkomfort-Paket Fond</b> Bestmöglicher Sitzkomfort im Fond: Die Multikontursitze überzeugen nicht nur mit einer optimalen Sitzposition. Sie wirken auch mit verschiedenen Massageprogrammen aktivierend oder entspannend. Ebenfalls eine echte Wohltat – besonders an kalten Tagen – ist die schnellansprechende Sitzheizung Plus. Enthält Nacken- und Schulterheizung im Fond (322), Multikontursitze im Fond (406) und Sitzheizung Plus im Fond (903) Nur mit Fondsitze-Paket Plus (PAT)	 P43	<b>1.416,10</b> 1.190,00	●	●	●	●
<b>Fondsitze-Paket</b> Verwandeln Sie Ihren Fond in eine Wohlfühlounge: Dort erleben Sie einen beeindruckenden Sitzkomfort mit elektrisch verstellbaren Rückenlehnen und Sitzklimatisierung. Die Komfort-Armlehne fördert ebenfalls ein entspanntes Reisen – nicht zuletzt dank Doppelpcupholder und integrierter induktiver Lademöglichkeit. Enthält Fondsitze elektrisch einstellbar (223) inklusive Sidebags im Fond (293), Komfort-Kopfstützen im Fond (437), Sitzklimatisierung im Fond (402), Komfort-Armlehne im Fond (326) und Kabelloses Ladesystem für mobile Endgeräte im Fond (898)	 PAS	<b>3.950,80</b> 3.320,00	●	●	●	-
<b>Mit AMG Line Interieur (P29)</b>		<b>3.772,30</b> 3.170,00	●	●	●	-
<b>Fondsitze-Paket Plus</b> Verwandeln Sie Ihren Fond in eine umfassend vernetzte Wohlfühlounge. Sie erleben nicht nur einen beeindruckenden Sitzkomfort mit elektrisch verstellbaren Rückenlehnen und Sitzklimatisierung. Auch die intelligente Bedienmöglichkeit über das MBUX Fond-Tablet in der Komfort-Armlehne fasziniert. Enthält Fondsitze elektrisch einstellbar (223) inklusive Sidebags im Fond (293), Adaptive Fondbeleuchtung (236), MBUX Interieur-Assistent im Fond (78B), Komfort-Kopfstützen im Fond (437), MBUX Fond-Tablet (447), Sitzklimatisierung im Fond (402), Komfort-Armlehne im Fond (326) und Kabelloses Ladesystem für mobile Endgeräte im Fond (898)	 PAT	<b>5.414,50</b> 4.550,00	●	●	●	-
<b>Mit AMG Line Interieur (P29) oder Mercedes-AMG Interieur (PTF)</b>		<b>5.236,00</b> 4.400,00	●	●	●	●
<b>Designgurtschlösser vorn und hinten</b> Die Designgurtschlösser verleihen dem Interieur Ihres Mercedes einen exklusiven Charakter bis ins kleinste Detail. Sie sind in Silberchrom eingefasst und machen auch darüber hinaus optisch auf sich aufmerksam. Die Gurtschlossbeleuchtung pulsiert, wenn Sie sich anschnallen und leuchtet im Stand und bei niedriger Geschwindigkeit dauerhaft. Enthalten in Edition 1 (P19) oder Leder Exklusiv Nappa Paket (P87)	 561	<b>0,00</b> 0,00	○	○	○	-

# Design & Ausstattungen.

## Einzelausstattungen Interieur







		Code	Preis Euro inkl. MwSt. exkl. MwSt.	EQS 350	EQS 450+	EQS 580 4MATIC	Mercedes-AMG EQS 53 4MATIC+
<b>AMG Fußmatten</b> Nur mit AMG Line Interieur (P29)		U26	0,00 0,00	<input type="radio"/>	<input type="radio"/>	<input type="radio"/>	S
<b>Einstiegsleisten mit „Mercedes-Benz“ Schriftzug, beleuchtet</b> Selbst der Ein- oder Ausstieg wird zum Erlebnis. Dafür sind die hochwertigen Edelstahl-Leisten mit einem markanten „Mercedes-Benz“-Schriftzug beleuchtet. Das zeigt: Sie legen Wert auf modernen Luxus. Enthalten in AMG Line Interieur (P29), Advanced-Paket (PDA), Advanced-Plus-Paket (PDB), Premium-Paket (PDC) und Premium-Plus-Paket (PDD)		U25	0,00 0,00	<input type="radio"/>	<input type="radio"/>	S	-
<b>Klimatisierungsautomatik THERMOTRONIC</b> Die Klimatisierungsautomatik THERMOTRONIC mit 4 Klimazonen ermöglicht ein individuelles Wohlfühlklima an Bord. Fahrer und Beifahrer sowie die Fondpassagiere können Temperatur und Luftverteilung jeweils nach ihren persönlichen Bedürfnissen bestimmen. Die Klimaeinstellungen können in Nutzerprofilen gespeichert werden. Enthalten in Premium-Paket (PDC) und Premium-Plus-Paket (PDD) Nicht mit Klimatisierungsautomatik THERMATIC (580)		581	797,30 670,00	<input checked="" type="radio"/>	<input checked="" type="radio"/>	<input checked="" type="radio"/>	<input checked="" type="radio"/>
<b>ENERGIZING AIR CONTROL Plus</b> Ein Muss nicht nur für Allergiker: Ein HEPA-Filter reduziert wirkungsvoll Luftverschmutzungen. Zusätzlich überwacht ENERGIZING AIR CONTROL Plus innen wie außen die Luftqualität und zeigt Ihnen das Ergebnis in MBUX an. Je nach Messwert wechselt Ihr Mercedes automatisch zwischen Frisch- und Umluftbetrieb.		P53	535,50 450,00	<input checked="" type="radio"/>	<input checked="" type="radio"/>	<input checked="" type="radio"/>	<input checked="" type="radio"/>
<b>Sonnenblenden ausziehbar</b> Schützen Sie sich mit einem Handgriff vor störender Sonneneinstrahlung. Die ausziehbaren und seitlich schwenkbaren Sonnenblenden für Fahrer und Beifahrer lassen sich leicht einstellen - je nachdem, ob irritierendes Licht von vorne oder von der Seite einfällt. In die Innenseiten ist jeweils ein Kosmetikspiegel mit LED-Beleuchtung integriert.		543	113,05 95,00	<input checked="" type="radio"/>	<input checked="" type="radio"/>	<input checked="" type="radio"/>	<input checked="" type="radio"/>
<b>Adaptive Fondbeleuchtung</b> Ganz gleich, ob Sie ein Buch lesen oder am Laptop arbeiten: Sie passen das Innenraumlicht in Helligkeit sowie Farbtemperatur ganz nach Ihrem Geschmack und Empfinden an. LED-Spotlights steuern Sie zudem individuell auf Ihre Wunschposition. Funkele adaptive Fondlichtstreifen ergänzen die Lichtfunktionen und steigern die Beleuchtungsqualität. Nur mit Fondsitz-Paket Plus (PAT)		236	0,00 0,00	<input type="radio"/>	<input type="radio"/>	<input type="radio"/>	<input type="radio"/>

● lieferbar gegen Mehrpreis   ○ als Sonderausstattung ohne Mehrpreis lieferbar   S Serienausstattung   – nicht lieferbar   Abbildungen können Sonderausstattungen beinhalten.

# Design & Ausstattungen.

## Einzelausstattungen

### Interieur

	Code	Preis Euro inkl. MwSt. exkl. MwSt.	EQS 350	EQS 450+	EQS 580 4MATIC	Mercedes-AMG EQS 53 4MATIC+
<b>Ablagefach unter Mittelkonsole</b> Enthalten in Advanced-Paket (PDA), Advanced-Plus-Paket (PDB), Premium-Paket (PDC) und Premium-Plus-Paket (PDD)	 5B1	0,00 0,00	○	○	S	S
<b>Mittelkonsole in Holz Nussbaum Schiffsdeck offenporig</b> Nur mit Zierelemente Holz Nussbaum Schiffsdeck offenporig (H39) und MBUX Hyperscreen (PAG)	 697	0,00 0,00	-	-	○	○
<b>AMG Mittelkonsole Carbon</b> Nur mit AMG Zierelemente Carbon (H73) und MBUX Hyperscreen (PAG)	 732	0,00 0,00	-	-	○	○
<b>Mittelkonsole in Schwarz hochglänzend</b> Nur mit Display-Paket (PAI)	 757	0,00 0,00	S	S	-	-
<b>Mittelkonsole Holz Linde linestructure anthrazit offenporig</b> Nur mit Zierelemente Holz Linde linestructure anthrazit offenporig (H08) und MBUX Hyperscreen (PAG)	 775	0,00 0,00	-	-	S	S
<b>Mittelkonsole in Holz Walnuss braun offenporig</b> Nur mit Zierelemente Holz Walnuss braun offenporig (H12) und MBUX Hyperscreen (PAG)	 798	0,00 0,00	-	-	○	○

# Design & Ausstattungen.

## Einzelausstattungen

### Interieur

#### Mittelkonsole Feinstrukturoptik schwarz

Nur mit Display-Paket (PAI)



Code

661

Preis Euro  
inkl. MwSt.  
exkl. MwSt.

178,50  
150,00

EQS 350



EQS 450+



EQS 580 4MATIC

-

Mercedes-AMG  
EQS 53 4MATIC+

-

#### Feuerlöscher



682





142,80  
120,00



# Design & Ausstattungen.

## Einzelausstattungen

### Sicherheit und Assistenzsysteme

	Code	Preis Euro inkl. MwSt. exkl. MwSt.	EQS 350	EQS 450+	EQS 580 4MATIC	Mercedes-AMG EQS 53 4MATIC+
<p><b>Sidebags im Fond</b></p> <p>Die Seitenairbags im Fond schützen den Brustbereich auf den äußeren Fondsitzen bei einem schweren Seitenaufprall. Damit verfügen Sie gemeinsam mit den serienmäßigen Windowbags über das bestmögliche Sicherheitspotenzial, um Verletzungen zu vermindern beziehungsweise abzumildern. Dazu schieben sich die Luftpolster zwischen Türseite und Passagier.</p> <p>Nur mit Fondsitz-Paket (PAS) oder Fondsitz-Paket Plus (PAT)</p>	 <p>293</p>	<p>0,00 0,00</p>	○	○	○	○
<p><b>Beltbag</b></p> <p>Durch die Beltbags sind Mitfahrer auf den äußeren Fond-Sitzplätzen bei einem schweren Frontalaufprall besonders gut geschützt. Die aufblasbaren Gurtbänder verbreitern bei Auslösung ihre Auflagefläche im Brust- und Schulterbereich annähernd auf das Dreifache. Dadurch können die auf den Brustkorb der Insassen einwirkenden Belastungen reduziert werden</p> <p>Nicht mit Polster (105, 205, 209, 229, 509, 519, 805)</p>	 <p>306</p>	<p>595,00 500,00</p>	●	●	●	●
<p><b>Aktiver Geschwindigkeitslimit-Assistent</b></p> <p>Mehr Sicherheit und Entlastung: Der Aktive Geschwindigkeitslimit-Assistent hilft Ihnen, vorgeschriebene Tempolimits einzuhalten – auch in unübersichtlichen Situationen. Das System kann Geschwindigkeitsbeschränkungen erkennen und dafür sorgen, dass Ihre Fahrgeschwindigkeit automatisch vorausschauend daran angepasst wird.</p> <p>Der Aktive Geschwindigkeitslimit-Assistent ist nicht in allen Ländern verfügbar. Schlechte Sicht oder Gegenlicht kann das System beeinflussen. Es ist außerdem möglich, dass undeutliche Schilder oder Straßenmarkierungen nicht erkannt werden.</p> <p>Nur mit Fahrassistenz-Paket Plus (P20)</p> <p>Nicht mit Rückfahrkamera (218), Geschwindigkeitslimit-Assistent (504), Adaptiver Fernlicht-Assistent (608), LED High Performance-Scheinwerfer (632) oder Park-Paket mit Rückfahrkamera (P44)</p>	 <p>546</p>	<p>0,00 0,00</p>	○	○	○	○
<p><b>Verkehrszeichen-Assistent</b></p> <p>Behält die Orientierung: Der Verkehrszeichen-Assistent kann dank intelligenter Verknüpfung von Kamera- und Kartendaten nicht nur Geschwindigkeitslimits, Überholverbote und deren Aufhebung erkennen. Er kann darüber hinaus auf rote Ampeln, Stoppschilder und Einfahrverbote reagieren und Sie vor unbeabsichtigtem Überfahren bzw. Falscheinfahrt warnen.</p> <p>Die Verfügbarkeit der beschriebenen Funktionen ist länderabhängig. Schlechte Sicht kann das System beeinflussen. Es ist außerdem möglich, dass undeutliche und ungünstig positionierte Schilder nicht erkannt werden. Des Weiteren ist es möglich, dass das System Geschwindigkeitslimits für Abfahrten und Parallelspurten (z. B. auf Autobahnen und Schnellstraßen) nicht erkennt.</p> <p>Nur mit Fahrassistenz-Paket Plus (P20)</p> <p>Nicht mit Park-Paket mit Rückfahrkamera (P44)</p>	 <p>513</p>	<p>0,00 0,00</p>	○	○	○	○

# Design & Ausstattungen.

## Einzelausstattungen

### Sicherheit und Assistenzsysteme

#### Assistenz-Paket

Erreichen Sie Ihre Ziele entspannt und sicher: Die Assistenzsysteme dieses Pakets unterstützen Sie situationsgerecht bei der Geschwindigkeitsanpassung, beim Einhalten des gewünschten Abstands, beim Spurhalten und Spurwechsel. Das Unfallrisiko sinkt – Ihre Passagiere und andere Verkehrsteilnehmer werden effektiv geschützt.

Nur mit Advanced-Paket (PDA)



Code

Preis Euro  
inkl. MwSt.  
exkl. MwSt.

EQS 350

EQS 450+

EQS 580 4MATIC

Mercedes-AMG  
EQS 53 4MATIC+

P79

0,00  
0,00

S

-

#### Aktiver Abstands-Assistent DISTRONIC

Dieser Assistent regelt nicht nur die Geschwindigkeit und den Abstand. Darüber hinaus passt er für Sie vorausschauend die Fahrgeschwindigkeit an Tempolimits und Streckenereignisse an – und nimmt Ihnen das anstrengende Staufolgefahren ab. Die intelligenten Funktionen entlasten Sie und können sich positiv auf die Elektrorreichweite auswirken.

Wichtige Hinweise zum Funktionsumfang der Streckenbasierten Geschwindigkeitsanpassung: Diese Funktion berücksichtigt keine Vorfahrtsregelungen.

Als Fahrer müssen Sie die Geschwindigkeit gegebenenfalls selbst anpassen, wenn schwierige Umgebungs- oder Umweltbedingungen eintreten (z. B. unübersichtlicher Fahrbahnverlauf, Fahrbahnverengungen, Nässe, Schnee und Eis) bzw. wenn Sie mit einem Anhänger unterwegs sind.

Wenn Sie über die Navigation eine Routenführung aktiviert haben und im Fahrtverlauf von dieser abweichen, kann das Fahrzeug abbremesen. Ist dies nicht gewünscht, müssen Sie kurzfristig die Fahraufgabe durch Betätigen des Gaspedals übernehmen.

Wichtige Hinweise zu möglichen sensorischen Funktionseinschränkungen:

Folgende Faktoren können die Erkennung durch die Radarsensoren einschränken: verschmutzte oder durch Schneefall oder starken Regen abgedeckte Sensoren, Störung durch eine andere Radarquelle, starke Radarrückstrahlung (zum Beispiel in Parkhäusern) oder sich schnell in den Erkennungsbereich der Radarsensoren bewegende Fußgänger. Folgende Faktoren können die Erkennung durch das Kamerasystem einschränken: verschmutzte oder durch Schnee oder Regen abgedeckte Kameras, Blendung des Kamerasystems (beispielsweise durch tief stehende Sonne) oder bei Dunkelheit.

Nur mit Fahrassistenz-Paket Plus (P20)

Nicht mit Rückfahrkamera (Z18), Geschwindigkeitslimit-Assistent (504), Adaptiver Fernlicht-Assistent (608), LED High Performance-Scheinwerfer (632) oder Park-Paket mit Rückfahrkamera (P44)

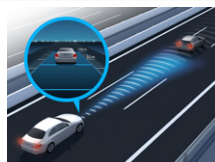

233

0,00  
0,00

#### Fahrassistenz-Paket Plus

Bringt Sie entspannt und sicher ans Ziel: Dank der modernen, intelligent vernetzten Sensorsysteme genießen Sie die vielfältigen Vorzüge des teilautomatisierten Fahrens. Zahlreiche Assistenten unterstützen Sie situationsgerecht, warnen bei Kollisionsgefahr und greifen im Bedarfsfall ein – zum Wohle aller Verkehrsteilnehmer.

Enthalten in Advanced-Plus-Paket (PDB), Premium-Paket (PDC) und Premium-Plus-Paket (PDD)



P20

0,00  
0,00



# Design & Ausstattungen.

## Einzelausstattungen Parken und Rangieren

### Park-Paket mit 360°-Kamera

Exklusiver Park-Service mit Rundumsicht: Der Aktive Park-Assistent mit PARKTRONIC und 360°-Kamera erkennt freie Parklücken und markierte Parkplätze im Vorüberfahren. Nach Parkplatzauswahl können Sie dank dynamischer Visualisierung und akustischer Rückmeldung souverän einparken – oder assistiert einparken lassen.

Die Systeme des Park-Pakets mit 360°-Kamera sind nur ein Hilfsmittel. Sie können die Aufmerksamkeit des Fahrers für die Umgebung nicht ersetzen. Der Fahrer trägt während des gesamten Park- und Rangiervorgangs die Verantwortung, muss Parkvorgänge kontrollieren und bei Bedarf eingreifen. Es ist sicherzustellen, dass sich unter anderem keine Personen, Tiere oder Gegenstände im Fahrweg befinden.

Enthalten in Advanced-Plus-Paket (PDB), Premium-Paket (PDC) und Premium-Plus-Paket (PDD)

Enthält Aktiver Park-Assistent (235) und 360°-Kamera (501)

Nur mit Aktiver Abstands-Assistent DISTRONIC (233), PRE-SAFE® Impuls Seite (292), Aktiver Geschwindigkeitslimit-Assistent (546) und Fahrassistenz-Paket Plus (P20)

Nicht mit Aktiver Brems-Assistent (258), Geschwindigkeitslimit-Assistent (504), Adaptiver Fernlicht-Assistent (608), LED High Performance-Scheinwerfer (632) oder Advanced-Paket (PDA)



Code

Preis Euro  
inkl. MwSt.  
exkl. MwSt.

EQS 450+

EQS 450+

EQS 580 4MATIC

Mercedes-AMG  
EQS 53 4MATIC+

P47

0,00  
0,00

○

○

○

S

### Park-Paket mit Remote-Parkfunktionen

Die Parkservice-App: Damit steigen Sie künftig komfortabel außerhalb der Parklücke aus und ein – das System manövriert Ihren Mercedes automatisiert hinein und wieder heraus. Sie überwachen den Parkvorgang von außen und können diesen per Smartphone steuern. Das Parken ist so deutlich entspannter und Bagatellschäden beim Türenöffnen sind vermeidbar.

Die Systeme des Park-Pakets mit Remote-Parkfunktionen sind nur ein Hilfsmittel. Sie können die Aufmerksamkeit des Fahrers für die Umgebung nicht ersetzen. Der Fahrer trägt während des gesamten Park- und Rangiervorgangs die Verantwortung und muss Parkvorgänge kontrollieren und bei Bedarf eingreifen. Es ist sicherzustellen, dass sich unter anderem keine Personen, Tiere oder Gegenstände im Fahrweg befinden.

Für die Nutzung der Dienste ist eine Registrierung im Mercedes me Portal sowie die Zustimmung zu den Nutzungsbedingungen für die Mercedes me connect Dienste notwendig. Zusätzlich muss das jeweilige Fahrzeug mit dem Benutzerkonto verknüpft sein. Nach Ablauf der initialen Laufzeit können die Dienste kostenpflichtig verlängert werden. Die erstmalige Aktivierung der Dienste ist innerhalb von 1 Jahr ab Erstzulassung oder Inbetriebnahme durch den Kunden möglich, je nachdem was zuerst erfolgt

Enthält Aktiver Park-Assistent (235), 360°-Kamera (501) und Vorrüstung für Remote Park-Assistent (503)



PBH

1.844,50  
1.550,00  
714,00  
600,00

●

●

●

-

-

-

-

●

### Mit Advanced-Plus-Paket (PDB), Premium-Paket (PDC), Premium-Plus-Paket (PDD)

714,00  
600,00

●

●

●

-

# Design & Ausstattungen.

## Einzelausstattungen

### Infotainment, Navigation und Kommunikation

#### MBUX Augmented Reality für Navigation

Damit Sie sich in komplexen Verkehrssituationen zurechtfinden, vernetzt MBUX Augmented Reality für Navigation die virtuelle Welt mit der realen. Die Technik blendet grafische Navigations- und Verkehrshinweise in Live-Bilder ein. Sie kommen schnell, sicher und stressfrei ans Ziel.

Enthalten in Advanced-Paket (PDA), Advanced-Plus-Paket (PDB), Premium-Paket (PDC) und Premium-Plus-Paket (PDD)

Nicht mit Aktiver Brems-Assistent (258)



Code

U19

Preis Euro  
inkl. MwSt.  
exkl. MwSt.

0,00  
0,00

EQS 350

○

EQS 450+

○

EQS 580 4MATIC

S

Mercedes-AMG  
EQS 53 4MATIC+

S

#### Head-up-Display

Beste Aussichten für sportlichen Fahrspaß und ein souveränes Fahrgefühl: Das Head-up-Display verwandelt Ihre Frontscheibe in ein digitales Cockpit. Mit dem virtuellen vollfarbigen Bild in 9 x 3 Grad Größe haben Sie wichtige Informationen immer direkt im Blick. Ihre volle Aufmerksamkeit gehört der Straße und dem Verkehrsgeschehen vor Ihnen.

Enthalten in Premium-Paket (PDC) oder Premium-Plus-Paket (PDD)



444

0,00  
0,00

○

○

○

○

#### MBUX Augmented Reality Head-up-Display

Dieses Head-up-Display ergänzt Ihr Sichtfeld mit virtuellen Hinweisen, ohne Sie abzulenken. Beispielsweise schweben große Richtungspfeile über der Kreuzung, an der Sie abbiegen müssen. Sie wissen sofort, was zu tun ist.

Nur mit MBUX Hyperscreen (PAG)



445

2.380,00  
2.000,00

-

-

●

●

#### Mit Premium-Paket (PDC) oder Premium-Plus-Paket (PDD)

1.320,90  
1.110,00

-

-

●

●

#### MBUX Hyperscreen\*

Werden Sie Ihren Innenraum mit einem beeindruckenden Designelement auf. Wie aus einem Guss verschmelzen 3 Displays unter einer Glasfläche nahtlos zu einem großen MBUX Hyperscreen. Brillante OLED-Technologie steigert Ihren Anzeigekomfort, während das haptische Feedback Eingaben auf dem Touchscreen vereinfacht.

Die Entertainmentfunktionen des OLED Beifahrer-Displays während der Fahrt sind nur im Rahmen gesetzlicher Vorschriften verfügbar.

Enthält Fingerabdruck Scanner (321), CONNECT 20 PREMIUM+ (NTG7) (535) und OLED Beifahrer-Display (860)

\* Derzeit nur für den EQS 580 4MATIC verfügbar.



PAG

0,00  
0,00

-

-

S

S

#### Kabelloses Ladesystem für mobile Endgeräte im Fond

Kompatible Mobiltelefone komfortabel und kabellos aufladen, auch im Fond: Das Ablagefach zwischen den beiden Sitzen ist auch eine induktive Ladefläche. Unterstützt werden alle mobilen Geräte, die den Qi-Standard verwenden.

Enthalten in Fondsitz-Paket (PAS) oder Fondsitz-Paket Plus (PAT)



898

0,00  
0,00

○

○

○

○

# Design & Ausstattungen.

## Einzelausstattungen



### Infotainment, Navigation und Kommunikation

	Code	Preis Euro inkl. MwSt. exkl. MwSt.	EQS 350	EQS 450+	EQS 580 4MATIC	Mercedes-AMG EQS 53 4MATIC+
<p><b>MBUX Interieur-Assistent</b></p> <p>Der MBUX Interieur-Assistent unterstützt die Bedienung, indem er auf Körpersprache reagiert. Nähern sich Hände den Türen, interpretiert er das als Ausstiegswunsch und warnt bei erkannter Kollisionsgefahr. Ihre Kopfrichtung gibt vor, welchen Außenspiegel Sie justieren möchten. Zudem steuern Sie mit natürlichen Handbewegungen etwa Lichtfunktionen.</p> <p>Weitere Informationen zu den unterstützten Innenraumfunktionen des MBUX Interieur-Assistenten rufen Sie über das MBUX Multimediasystem ab.</p> <p>Das System kann durch verschmutzte oder verkratzte Kameras beeinträchtigt sein. Sehr große Fahrzeuginsassen oder Passagiere mit Hut schränken die Funktionen ebenfalls ein.</p> <p>Nur mit Panorama-Schiebedach (413)</p> <p>Nicht mit Polster Leder nevgrau/balaobraun (209), nevgrau/balaobraun (229), Polster Leder Nappa nevgrau/biscayablau (509), nevgrau/reflexblau (519), Designgurtschlösser vorn und hinten (561), Edition 1 (P19) oder Leder Exklusiv Nappa Paket (P87)</p>	77B	642,60 540,00	●	●	●	●
<p><b>MBUX Interieur-Assistent im Fond</b></p> <p>Der MBUX Interieur-Assistent im Fond erfasst die Anwesenheit von Insassen. Wie von Zauberhand fahren die Kopfstützen automatisch aus. Mit intuitiven Handbewegungen steuern Sie etwa das hintere Sonnenrollo im Panorama-Schiebedach. Körperbewegungen zur Tür hin erkennt das System als Ausstiegswunsch und warnt frühzeitig bei erkannter Kollisionsgefahr.</p> <p>Weitere Informationen zu den unterstützten Innenraumfunktionen des MBUX Interieur-Assistenten rufen Sie über das MBUX Multimediasystem ab.</p> <p>Das System kann durch verschmutzte oder verkratzte Kameras beeinträchtigt sein. Sehr große Fahrzeuginsassen oder Passagiere mit Hut schränken die Funktionen ebenfalls ein.</p> <p>Nur mit Fondsitz-Paket Plus (PAT)</p>	78B	0,00 0,00	○	○	○	○
<p><b>MBUX Fond-Tablet</b></p> <p>Lehnen Sie sich bequem zurück und behalten mit dem MBUX Fond-Tablet dennoch die Kontrolle. Wie mit einer Fernbedienung greifen Sie beispielsweise auf das MBUX Multimediasystem zu und steuern Komfortausstattungen. Mit dem vollwertigen 7"-Tablet nutzen Sie auch das Internet oder Android Apps.</p> <p>Nur mit Fondsitz-Paket Plus (PAT)</p>	447	0,00 0,00	○	○	○	○

# Design & Ausstattungen.

## Einzelausstattungen

### Infotainment, Navigation und Kommunikation

	Code	Preis Euro inkl. MwSt. exkl. MwSt.	EQS 350	EQS 450+	EQS 580 4MATIC	Mercedes-AMG EQS 53 4MATIC+
<p><b>MBUX Entertainment</b></p> <p>Jederzeit Ihre Wunschmusik hören: Das vollintegrierte MBUX Entertainment verknüpft Ihr Fahrzeug direkt mit Streamingdiensten wie Spotify, amazon music, Tunes oder TIDAL. Ihre Musiktitel und Playlisten wechseln Sie so einfach wie Radiosender – über die Bedienelemente auf ihrem Zentral-Display, Lenkrad oder ohne jeden Handgriff per Sprachsteuerung.</p> <p>Das Angebot ist nur in ausgewählten Ländern verfügbar. Bitte überprüfen Sie die Verfügbarkeit der Provider in Ihrem Land. MBUX Entertainment benötigt eine aktive Internetverbindung. Sie können diese mit der Freischaltung einer Datenoption bei einem externen Mobilfunkanbieter (Mobile Network Operator, MNO) oder mit der Nutzung Ihres Mobiltelefons als Hotspot via Tethering herstellen.</p> <p>Nur mit Advanced Soundsystem (853) oder Burmester® Surround-Soundsystem (810)</p>	22U	0,00 0,00	○	○	○	S
<p><b>Multifunktions-Telefonie</b></p> <p>Verbinden Sie Ihr Mobiltelefon und die Außenantenne zu einem Team – und profitieren Sie von einem besseren Empfang. Dazu legen Sie einfach Ihr induktiv ladbares Telefon in die Auflagematte. Dann sendet eine zusätzlich verbaute, integrierte Antenne die Signale nach außen. Die Fahrzeuglautsprecher übernehmen die Sprachausgabe.</p> <p>Nicht mit Kabelloses Ladesystem für mobile Endgeräte vorn (897)</p>	 899	702,10 590,00	●	●	●	●
<p><b>TV-Tuner</b></p> <p>Der TV-Tuner macht Ihr Fahrzeug zum Heimkino. Egal, ob im Stau oder bei einer Pause im Auto, dank des digitalen Empfangs genießen Sie und Ihre Mitfahrer Fernsehen in brillanter Auflösung auf dem Multimedia-Display.</p> <p>Der TV-Tuner ermöglicht den Empfang von Fernsehsendern gemäß den Standards DVB-T, DVB-T2, ISDB-T und T-DMB. Es können sowohl unverschlüsselte als auch verschlüsselte TV- und Radioprogramme in SDTV und HDTV empfangen werden, für den Empfang verschlüsselter Programme muss der Kunde sein Abonnement freischalten lassen. Die Senderlisten werden je nach Empfangssituation automatisch angepasst.</p> <p>Während der Fahrt wird das TV-Bild nur auf den Displays der Fondpassagiere dargestellt.</p> <p>Nur mit CI+BOX-Kartenleser (381)</p>	865	1.285,20 1.080,00	●	●	●	●
<p><b>Advanced Soundsystem</b></p> <p>Mit dem Advanced Soundsystem steigern Sie Ihren Fahrspaß auch akustisch. Das exakt auf den Innenraum abgestimmte Lautsprechersystem bietet Ihnen dabei eine dynamische Musikwiedergabe.</p> <p>Nur mit MBUX Entertainment (22U)</p> <p>Nicht mit Head-up-Display (444), Polster Leder Nappa nevgrau/reflexblau (519), Innenhimmel Mikrofaser MICROCUT schwarz (61U), Innenhimmel Mikrofaser MICROCUT nevgrau (69U), Burmester® Surround-Soundsystem (810), Edition 1 (P19), Premium-Paket (PDC) oder Premium-Plus-Paket (PDD)</p>	 853	452,20 380,00	●	●	●	S

# Design & Ausstattungen.

## Einzelausstattungen

### Infotainment, Navigation und Kommunikation

#### Burmester® Surround-Soundsystem

Erleben Sie mehr Audio-Performance mit erlesenem Burmester®-Sound. Die hochwertigen Lautsprecher entwickeln einen eindrucksvollen Raumklang. Diesen können Sie gezielt für die vorderen und hinteren Plätze optimieren und das Hörerlebnis intensivieren. Zudem verstärkt die speziell designte Sound Experience im Innenraum Ihr elektrisches Fahrgefühl.

Enthalten in Premium-Paket (PDC) und Premium-Plus-Paket (PDD)

Nur mit MBUX Entertainment (22U) und Panorama-Schiebedach (413)

Nicht mit Advanced Soundsystem (853)



Code

Preis Euro  
inkl. MwSt.  
exkl. MwSt.

EQS 350

EQS 450+

EQS 580 4MATIC

Mercedes-AMG  
EQS 53 4MATIC+

810

1.428,00  
1.200,00  
975,80  
820,00

●

●

●

-

-

-

-

●

#### 1 kabelloser Kopfhörer

Der kabellose Kopfhörer überzeugt mit einem herausragenden, dreidimensionalen Sound und hohem Tragekomfort. Die aktive Geräuschreduzierung eliminiert wirkungsvoll Umgebungsgeräusche. Beste Voraussetzungen für wohltuende Ruhe und erstklassigen Hörgenuss.

Eine flexible Tonausgabe über die Fahrzeug-Lautsprecher oder den kabellosen Kopfhörer (U31) ist nur in Verbindung mit MBUX High-End Fond-Entertainment (854) möglich.

Darüber hinaus können Sie externe Gerät (z. B. Smartphone) mit dem Kopfhörer verbinden. Hierbei haben Sie die Wahl zwischen kabelloser Bluetooth-Verbindung und Klinken- bzw. USB-Verbindung (Typ C). Mit Ihren externen Geräten können Sie den Kopfhörer natürlich auch außerhalb des Fahrzeugs nutzen.



U31

238,00  
200,00

●

●

●

●

#### 2 kabellose Kopfhörer

Die kabellosen Kopfhörer überzeugen mit einem herausragenden, dreidimensionalen Sound und hohem Tragekomfort. Die aktive Geräuschreduzierung eliminiert wirkungsvoll Umgebungsgeräusche. Beste Voraussetzungen für wohltuende Ruhe und erstklassigen Hörgenuss.

Eine flexible Tonausgabe über die Fahrzeug-Lautsprecher oder den kabellosen Kopfhörer (U58) ist nur in Verbindung mit MBUX High-End Fond-Entertainment (854) möglich.

Darüber hinaus können Sie externe Gerät (z. B. Smartphone) mit dem Kopfhörer verbinden. Hierbei haben Sie die Wahl zwischen kabelloser Bluetooth-Verbindung und Klinken- bzw. USB-Verbindung (Typ C). Mit Ihren externen Geräten können Sie den Kopfhörer natürlich auch außerhalb des Fahrzeugs nutzen.



U58

476,00  
400,00

●

●

●

●

# Design & Ausstattungen.

## Einzelausstattungen Technik

### Hinterachslenkung

Erleben Sie den Führungsanspruch von Mercedes-Benz sogar beim Einparken: Die Hinterachslenkung passt den Lenkwinkel um bis zu 10° an und reduziert den Wendekreis erheblich. Ihr Fahrzeug wirkt fast so handlich wie ein Kompaktwagen, wenn Sie rangieren. Bei höherem Tempo fahren Sie dagegen mit der Souveränität des langen Radstands.

Nur mit Park-Paket mit 360°-Kamera (P47) oder Park-Paket mit Remote-Parkfunktionen (PBH)

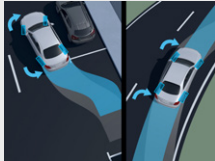

Code

Preis Euro  
inkl. MwSt.  
exkl. MwSt.

216

1.547,00  
1.300,00

EQS 350



EQS 450+



EQS 580 4MATIC



Mercedes-AMG  
EQS 53 4MATIC+

-









# Mercedes-AMG.



<b>Mercedes-AMG Serienausstattungen</b>	<b>63</b>
Advanced-Paket	
<b>Mercedes-AMG Ausstattungspakete</b>	<b>65</b>
Advanced-Plus-Paket	66
Premium-Paket	67
Premium-Plus-Paket	68
<b>Mercedes-AMG Vergleich der Ausstattungspakete</b>	<b>69</b>
<b>Mercedes-AMG Lines und Design-Pakete</b>	<b>70</b>
Serienausstattung Exterieur	70
Serienausstattung Interieur	72
AMG-Night-Paket	75
AMG DYNAMIC PLUS Paket	76
<b>Mercedes-AMG Einzelausstattungen</b>	<b>77</b>

# Mercedes-AMG.

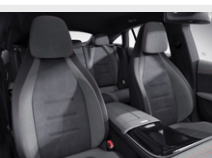
## Serienausstattungen

		Code	Preis Euro inkl. MwSt. exkl. MwSt.	Mercedes-AMG EQS 53 4MATIC+
<p><b>AMG Abrisskante</b></p> <p>Die in Wagenfarbe lackierte AMG Abrisskante ist ein starkes Statement für Ihr Streben nach überlegener Performance: Das deutlich sichtbare Aerodynamik-Element reduziert den Auftrieb an der Hinterachse und unterstützt so besonders bei hohen Geschwindigkeiten ein neutrales Fahrverhalten.</p>		U47	0,00 0,00	S
<p><b>AMG Lenkradtasten</b></p> <p>Die AMG Lenkradtasten erlauben Ihnen eine schnelle und zielsichere Bedienung spezifischer fahrdynamischer Funktionen. Für ein fokussiertes, konzentriertes und leistungsorientiertes Fahrgefühl – und für eine authentische Rennwagen-Atmosphäre im Cockpit Ihres AMG. Berührungsempfindlichkeit über Zentral-Display einstellbar</p>		U88	0,00 0,00	S
<p><b>Adaptiver Fernlicht-Assistent Plus</b></p> <p>Fahren Sie mit Dauerfernlicht. Das macht die Nacht fast zum Tag und entlastet Sie bei Ihren Fahraufgaben. Weit sehen, nicht blenden – nach diesem Motto agiert der Adaptive Fernlicht-Assistent Plus. Gegenverkehr oder vorausfahrende Fahrzeuge spart das intelligente System über hochpräzise LEDs aus: Sie müssen nicht ständig zum Abblendlicht wechseln.</p>		628	0,00 0,00	S
<p><b>DIGITAL LIGHT</b></p> <p>Mit DIGITAL LIGHT erleben Sie brillante Lichtverhältnisse – ständig angepasst an andere Verkehrsteilnehmer und an die Umgebung. Dieses HD-System arbeitet wie ein Beamer und reagiert mit ständig angepasstem Licht auf veränderte Bedingungen von Verkehr, Fahrbahn oder Wetter. Enthält Leuchtenband vorn (324) und Adaptiver Fernlicht-Assistent Plus (628)</p>		PAX	0,00 0,00	S
<p><b>Sportsitze</b></p> <p>Die optimale Kombination aus Sport und Komfort: Die schlanken Sportsitze erinnern an Integralsitze und optimieren den Seitenhalt für dynamisches Fahren. Zugleich bieten sie uneingeschränkten Komfort im Alltag. Ein Design-Highlight: die umlaufende Konturbeleuchtung. Auf Wunsch werten Sie die Sitze mit Sitzklimatisierung und edlen Bezügen weiter auf.</p>		7U4	0,00 0,00	S
<p><b>Hinterachslenkung</b></p> <p>Erleben Sie den Führungsanspruch von Mercedes-Benz sogar beim Einparken: Die Hinterachslenkung passt den Lenkwinkel um bis zu 9° an und reduziert den Wendekreis erheblich. Ihr Fahrzeug wirkt fast so handlich wie ein Kompaktwagen, wenn Sie rangieren. Bei höherem Tempo fahren Sie dagegen mit der Souveränität des langen Radstands.</p>		216	0,00 0,00	S

# Mercedes-AMG.

## Serienausstattungen Advanced-Paket

### Elemente des Advanced-Pakets:

Ablagefach unter Mittelkonsole (5B1); Totwinkel-Assistent (234); AMG Einstiegsleisten mit "AMG" Schriftzug, beleuchtet und mit Wechselcover (U45); MBUX Augmented Reality für Navigation (U19); Aktiver Spurhalte-Assistent (243).

Code  
Preis Euro  
inkl. MwSt.  
exkl. MwSt.

PDA  
0,00  
0,00

Mercedes-AMG  
EQS 53 4MATIC+

S

## Inhalte



**Ablagefach unter Mittelkonsole (5B1)**



**AMG Einstiegsleisten mit "AMG" Schriftzug, beleuchtet und mit Wechselcover (U45)**

Selbst der Ein- oder Ausstieg wird zum Erlebnis. Dafür sind die hochwertigen Edelstahl-Leisten mit einem „AMG“ Schriftzug beleuchtet. Dank der auswechselbaren Cover können Sie die Einstiegsleisten gegen weitere attraktive Original-Teile von Mercedes-AMG oder Mercedes-Benz tauschen.



**Totwinkel-Assistent (234)**

Dieser Assistent sieht für Sie genau hin: Das System kann Sie – insbesondere sobald Sie den Blinker betätigen – vor Seitenkollisionen mit anderen Verkehrsteilnehmern im toten Winkel warnen. Auch nach der Fahrt bleibt das System noch wachsam und warnt Sie, wenn Sie die Tür im falschen Moment öffnen. Ein wichtiger Schutz – vor allem für Fahrradfahrer.



**MBUX Augmented Reality für Navigation (U19)**

Damit Sie sich in komplexen Verkehrssituationen zurechtfinden, vernetzt MBUX Augmented Reality für Navigation die virtuelle Welt mit der realen. Die Technik blendet grafische Navigations- und Verkehrshinweise in Live-Bilder ein. Sie kommen schnell, sicher und stressfrei ans Ziel.

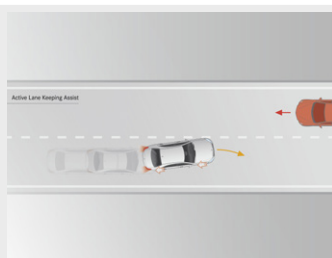

**Aktiver Spurhalte-Assistent (243)**

Der Aktive Spurhalte-Assistent ist ein aufmerksamer Beobachter: Wenn Sie Ihre Fahrspur unbeabsichtigt verlassen oder sich anderen Verkehrsteilnehmern gefährlich nähern, kann Sie das System mithilfe eines Lenkeingriffs zurück in Ihre Fahrspur bringen. Falls Sie dennoch die Fahrspur verlassen, folgt zusätzlich eine warnende Lenkradvibration.

# Mercedes-AMG – Ausstattungs Pakete.



## Advanced- Paket

### Serienausstattung

Das Advanced-Paket ergänzt Ihren EQS um hilfreiche Extras. So hilft Ihnen etwa MBUX Augmented Reality für Navigation, sich selbst in komplexen Verkehrssituationen zurechtzufinden. Derweil kann der Totwinkel-Assistent Ihre Unfallgefahr besonders beim Spurwechsel senken. Praktisch im Alltag: das Ablagefach unter der Mittelkonsole.

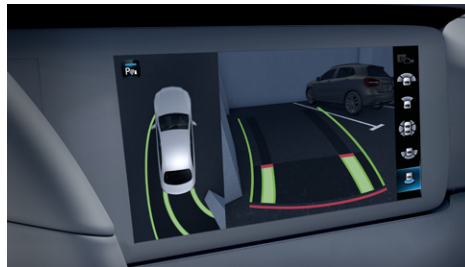

## Advanced-Plus- Paket

Preis exkl. MwSt  
**1.900,00 €**

Mit diesem Paket erleben Sie einen Technologiesprung. Zusätzlich zum serienmäßigen Advanced-Paket erhalten Sie umfassende Unterstützung beim Fahren, etwa mit dem Fahrassistent-Paket Plus. Derweil kommuniziert Ihnen die Aktive Ambientebeleuchtung durch beeindruckende Lichtinszenierungen mit Ihnen.



Advanced-Paket



## Premium- Paket

Preis exkl. MwSt  
**5.700,00 €**

Heben Sie Ihren EQS auf ein Top-Ausstattungs-niveau – zusätzlich zu den Inhalten der Advanced- und Advanced-Plus-Pakete. Beispielsweise lässt das Panorama-Schiebedach mehr Licht oder eine frische Brise in den Innenraum. Der exzellente Klang des Burmester® Surround-Soundsystems und das innovative Head-up-Display runden das Angebot ab.



Advanced-Plus-Paket



Advanced-Paket



## Premium-Plus- Paket

Preis exkl. MwSt  
**9.730,00 €**

Ein Paket, mit dem beinahe keine Wünsche offenbleiben: Neben den Inhalten der Advanced-Pakete und des Premium-Pakets erleben Sie höchsten Komfort mit allen Sinnen. Edle Multikontursitze verwöhnen Sie mit zahlreichen Einstelloptionen und wohltuenden Massagen.



Premium-Paket



Advanced-Plus-Paket



Advanced-Paket

# Mercedes-AMG.

## Ausstattungs Pakete Advanced-Plus-Paket

### Elemente des Advanced-Plus-Pakets:

Fahrassistenz-Paket Plus (P20);

Darüber hinaus sind die Bestandteile des Advanced-Pakets (PDA) ebenfalls enthalten.

Nicht mit Head-up-Display (444), Edition 1 (P19), Park-Paket mit Rückfahrkamera (P44)

Code	Preis Euro inkl. MwSt. exkl. MwSt.
PDB	2.261,00 1.900,00

Mercedes-AMG  
EQS 53 4MATIC+



## Inhalte



### Fahrassistenz-Paket Plus (P20)

Bringt Sie entspannt und sicher ans Ziel: Dank der modernen, intelligent vernetzten Sensorsysteme genießen Sie die vielfältigen Vorzüge des teilautomatisierten Fahrens. Zahlreiche Assistenten unterstützen Sie situationsgerecht, warnen bei Kollisionsgefahr und greifen im Bedarfsfall ein – zum Wohle aller Verkehrsteilnehmer.



### Park-Paket mit 360°-Kamera (P47)

Exklusiver Park-Service mit Rundumsicht: Der Aktive Park-Assistent mit PARKTRONIC und 360°-Kamera erkennt freie Parklücken und markierte Parkplätze im Vorüberfahren. Nach Parkplatzauswahl können Sie dank dynamischer Visualisierung und akustischer Rückmeldung souverän einparken – oder assistiert einparken lassen.



## Ausstattungs Pakete Premium-Paket

### Elemente des Premium-Pakets:

Panorama-Schiebedach (413); Head-up-Display (444); Klimatisierungsautomatik THERMOTRONIC (581); Burmester® Surround-Soundsystem (810).

Darüber hinaus sind die Bestandteile des Advanced-Plus-Pakets (PDB) ebenfalls enthalten.

Nicht mit Rückfahrkamera (218), Klimatisierungsautomatik THERMATIC (580), Advanced Soundsystem (853), Park-Paket mit Rückfahrkamera (P44)

Code	Preis Euro inkl. MwSt. exkl. MwSt.
PDC	<b>6.783,00</b> 5.700,00

Mercedes-AMG  
EQS 53 4MATIC+

## Inhalte



### Panorama-Schiebedach (413)

Ob geöffnet oder geschlossen: Mit dem Panorama-Schiebedach erleben Sie ein faszinierendes Freiheitsgefühl und genießen im Innenraum ein angenehm helles Ambiente. Auch von außen betrachtet hat das großzügige Schiebedach eine einzigartige Wirkung, denn es verleiht dem Exterieur Leichtigkeit und Exklusivität. Innovativ: die Bedienung per Touch-Slider.



### Head-up-Display (444)

Beste Aussichten für sportlichen Fahrspaß und ein souveränes Fahrgefühl: Das Head-up-Display verwandelt Ihre Frontscheibe in ein digitales Cockpit. Mit dem virtuellen vollfarbigen Bild in 9 x 3 Grad Größe haben Sie wichtige Informationen immer direkt im Blick. Ihre volle Aufmerksamkeit gehört der Straße und dem Verkehrsgeschehen vor Ihnen.



### Burmester® Surround-Soundsystem (810)

Erleben Sie mehr Audio-Performance mit erlesenem Burmester®-Sound. Die hochwertigen Lautsprecher entwickeln einen eindrucksvollen Raumklang. Diesen können Sie gezielt für die vorderen und hinteren Plätze optimieren und das Hörerlebnis intensivieren. Zudem verstärkt die speziell designte Sound Experience im Innenraum Ihr elektrisches Fahrgefühl.



### Klimatisierungsautomatik THERMOTRONIC (581)

Die Klimatisierungsautomatik THERMOTRONIC mit 4 Klimazonen ermöglicht ein individuelles Wohlfühlklima an Bord. Fahrer und Beifahrer sowie die Fondpassagiere können Temperatur und Luftverteilung jeweils nach ihren persönlichen Bedürfnissen bestimmen. Die Klimaeinstellungen können in Nutzerprofilen gespeichert werden.

# Mercedes-AMG.

## Ausstattungs Pakete Premium-Plus-Paket

### Elemente des Premium-Plus-Pakets:

Multikontursitze für Fahrer und Beifahrer (399);  
Darüber hinaus sind die Bestandteile des Premium-Pakets (PDC) ebenfalls enthalten.  
Nicht mit Klimatisierungsautomatik THERMATIC (580), Advanced Soundsystem (853), Park-Paket mit Rückfahrkamera (P44) und 4-Wege-Lordosenstütze (U22)

Code	Preis Euro inkl. MwSt. exkl. MwSt.
PDD	<b>11.578,70</b> 9.730,00

Mercedes-AMG  
EQS 53 4MATIC+



## Inhalte



### Multikontursitze für Fahrer und Beifahrer (399)

Maßgeschneidert und verwöhnend: Diese Sitze vereinen zahlreiche Einstelloptionen mit exklusiven Wohlfühl-Extras. Ergonomische Details ermöglichen eine perfekt passende Sitzposition. Innovative Seitenkissen sorgen für intensiven Seitenhalt. Die angenehmen Massageeffekte teilweise mit wohltuender Wärme verwandeln jede Fahrt in einen Genuss.



### Sitzklimatisierung für Fahrer und Beifahrer (401)

Die Sitzklimatisierung belüftet die Vordersitze, kühlt sie ab und reguliert so auch die Feuchtigkeit. Bei kühlerem Wetter bringt die Sitzheizung die Sitzflächen und -lehnen schnell auf eine wohlige Temperatur. Auf dieses angenehme Sitzklima möchten Sie nicht mehr verzichten.



# Mercedes-AMG.

## Vergleich der Ausstattungspakete\*

	Advanced-Paket (PDA)	Advanced-Plus-Paket (PDB)	Premium-Paket (PDC)	Premium-Plus-Paket (PDD)
Ablagefach unter Mittelkonsole (5B1)	S	S	S	S
Aktiver Spurhalte-Assistent (243)	S	-	-	-
Totwinkel-Assistent (234)	S	S	S	S
AMG Einstiegsleisten mit "AMG" Schriftzug, beleuchtet und mit Wechselcover (U45)	S	S	S	S
MBUX Augmented Reality für Navigation (U19)	S	S	S	S
Fahrassistenz-Paket Plus (P20)	-	✓	✓	✓
Digital Light (PAX)	S	S	S	S
Panorama-Schiebedach (413)	●	●	✓	✓
Head-up-Display (444)	-	-	✓	✓
Klimatisierungsautomatik THERMOTRONIC (581)	●	●	✓	✓
Burmester® Surround-Soundsystem (810)	●	●	✓	✓
Multikontursitze für Fahrer und Beifahrer (399)	●	●	●	✓
Sitzklimatisierung für Fahrer und Beifahrer (401)	●	●	●	✓

\* Einige Ausstattungen werden durch hochwertigere Versionen ersetzt.

# Mercedes-AMG.

## Mercedes-AMG EQS 53 4MATIC+ Serienausstattung Exterieur

Elemente der Ausstattungslinie Serienausstattung Exterieur: AMG spezifische Black-Panel-Kühlervelkleidung mit heißgeprägten vertikalen Streben in Chrom; AMG spezifischer Stoßfänger vorn lackiert in Wagenfarbe mit A-Wing in Hochglanzschwarz und Zierteil in Chrom, Frontsplitter in Hochglanzschwarz mit Zierteil in Chrom sowie Flics und Finnen an den Lufteinlässen mit AIR CURTAINS links und rechts in Hochglanzschwarz mit Zierteil in Chrom; "4MATIC+"-Schriftzug auf den vorderen Kotflügeln; AMG spezifische Seitenschweller in Hochglanzschwarz mit Türzierleisten in Chrom; AMG spezifische Heckschürze lackiert in Wagenfarbe mit Einleger in Diffusoroptik in Hochglanzschwarz, AMG spezifisches Zierteil mit 3 Lamellen in Chrom sowie Flics an den Luftauslässen links und rechts in Schwarz genarbt; AMG Abrisskante (U47) auf dem Heckdeckel, lackiert in Wagenfarbe; AMG Bremsanlage mit Bremssätteln silberfarben lackiert und „AMG“ Schriftzug in Weiß; 53,3 cm (21") AMG Leichtmetallräder im 5-Doppelspeichen-Design (RWO) aerodynamisch optimiert, tantalgrau lackiert und glanzgedreht.



**53,3 cm (21") AMG Leichtmetallräder im 5-Doppelspeichen-Design**  
aerodynamisch optimiert, tantalgrau lackiert und glanzgedreht mit  
275/40 R 21 auf 10 J x 21 H2 ET 47



RWO **0,00**  
0,00

Mercedes-AMG  
EQS 53 4MATIC+

S

**53,3 cm (21") AMG Leichtmetallräder im Kreuzspeichen-Design**  
aerodynamisch optimiert, tantalgrau lackiert und glanzgedreht mit  
275/40 R 21 auf 10 J x 21 H2 ET 47



RWZ **1.666,00**  
1.400,00

●

**53,3 cm (21") AMG Leichtmetallräder im Kreuzspeichen-Design**  
aerodynamisch optimiert, schwarz matt lackiert und Felgenhorn glanzgedreht mit  
275/40 R 21 auf 10 J x 21 H2 ET 47



RWW **1.725,50**  
1.450,00

●

# Mercedes-AMG.

## Mercedes-AMG EQS 53 4MATIC+ Serienausstattung Exterieur

**55,9 cm (22") AMG Leichtmetallräder im Vielspeichen-Design**  
aerodynamisch optimiert, schwarz matt lackiert und Felgenhorn glanzgedreht mit  
275/35 R 22 auf 10 J x 22 H2 ET 47



Code	Preis Euro inkl. MwSt. exkl. MwSt.
RPD	<b>2.618,00</b> 2.200,00

Mercedes-AMG  
EQS 53 4MATIC+



# Mercedes-AMG.

## Mercedes-AMG EQS 53 4MATIC+ Serienausstattung Interieur

Elemente der Ausstattungslinie Serienausstattung Interieur: MBUX Hyperscreen (PAG), mit Fahrer-Display (464), OLED Zentral-Display (868) und OLED Beifahrer-Display (860) unter einem gemeinsamen, nahtlosen Deckglas; AMG Performance Lenkrad in Leder Nappa (L6), unten abgeflacht, im Griffbereich perforiert mit silberfarbenen Aluminium-Schalt paddles für die Einstellung verschiedener Rekuperationsstufen und AMG Lenkradtasten (U88); Sportsitze (7U4) mit 4-Wege-Lordosenstütze (U22) und Konturbeleuchtung; Polsterung in Ledernachbildung ARTICO / Mikrofaser MICROCUT schwarz / spacegrau (651) mit AMG spezifischer Sitzgrafik mit roter Ziernaht; Instrumententafel und Bordkanten in Ledernachbildung ARTICO spacegrau mit NEOTEX-Narbung und roter Ziernaht; Türmittelfelder sowie Übergang der Mittelkonsole in Instrumententafel in Mikrofaser MICROCUT schwarz mit roter Ziernaht; Ambientebeleuchtung (894); Zierelemente Holz fineline anthrazit (H08); AMG Sportpedalanlage (S05#) aus gebürstetem Edelstahl mit schwarzen Gumminoppen; Innenhimmel Stoff schwarz (51U); AMG Fußmatten (U26); Einstiegsleisten mit „AMG“ Schriftzug, beleuchtet und mit Wechselcover (U45).



**Polster Ledernachbildung ARTICO/Mikrofaser MICROCUT zweifarbig schwarz/spacegrau**  
Nur mit Sportsitze (7U4)

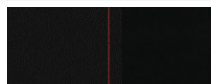

651 0,00  
0,00

**Polster Leder Nappa schwarz/spacegrau**

Nur mit Multikontursitze für Fahrer und Beifahrer (399) und Sitzklimatisierung für Fahrer und Beifahrer (401)

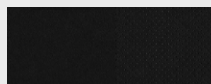

801 3.451,00  
2.900,00

**Polster Leder Nappa AMG schwarz / spacegrau**

Nur mit Sitzlehnen im Fond klappbar (287), Multikontursitze für Fahrer und Beifahrer (399), Sitzklimatisierung für Fahrer und Beifahrer (401), Sportsitze (7U4) und Innenhimmel Stoff schwarz (51U) oder Innenhimmel Mikrofaser MICROCUT schwarz (61U)

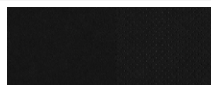

851 3.451,00  
2.900,00

**Polster Leder Nappa AMG nevgrau / balaobraun**

Nur mit Multikontursitze für Fahrer und Beifahrer (399), Sitzklimatisierung für Fahrer und Beifahrer (401), Sportsitze (7U4), Fahrassistenten-Paket Plus (P20) und Innenhimmel Stoff nevgrau (59U) oder Innenhimmel Mikrofaser MICROCUT nevgrau (69U)

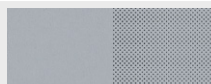

859 3.451,00  
2.900,00

**Polster Leder Nappa AMG schwarz / balaobraun**

Nur mit Sitzlehnen im Fond klappbar (287), Multikontursitze für Fahrer und Beifahrer (399), Sitzklimatisierung für Fahrer und Beifahrer (401), Sportsitze (7U4) und Innenhimmel Stoff schwarz (51U) oder Innenhimmel Mikrofaser MICROCUT schwarz (61U)

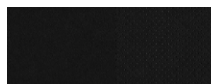

861 3.451,00  
2.900,00

Mercedes-AMG  
EQS 53 4MATIC+

S

S

●





●

●

●

# Mercedes-AMG.

## Mercedes-AMG EQS 53 4MATIC+ Serienausstattung Interieur

		Code	Preis Euro inkl. MwSt. exkl. MwSt.	Mercedes-AMG EQS 53 4MATIC+
<b>Innenhimmel Stoff schwarz</b>		51U	0,00 0,00	S
<b>Innenhimmel Stoff nevgrau</b> Nur mit Polster Leder Nappa AMG nevgrau / balaobraun (859)		59U	0,00 0,00	○
<b>Innenhimmel Mikrofaser MICRO CUT schwarz</b>		61U	1.904,00 1.600,00	●
<b>Innenhimmel Mikrofaser MICRO CUT nevgrau</b> Nur mit Polster Leder Nappa AMG nevgrau / balaobraun (859)		69U	1.904,00 1.600,00	●
<b>AMG Performance Lenkrad in Leder Nappa</b> Dieses AMG Lenkrad ist durchgängig in edlem Nappaleder ausgeführt und erhält eine Perforation im Griffbereich. Die AMG typisch abgeflachte Form stammt aus dem Motorsport und betont die Sportlichkeit des Cockpits. Ergonomisch positionierte Touch-Bedienfelder bieten intuitiven Bedienkomfort und fördern ein fokussiertes Fahren. Berührungsempfindlichkeit der Touch-Bedienfelder über Zentral-Display einstellbar.		L6J	0,00 0,00	S

# Mercedes-AMG.

## Mercedes-AMG EQS 53 4MATIC+ Serienausstattung Interieur

**AMG Performance Lenkrad in Leder Nappa / Mikrofaser MICROCUT**  
Bei diesem AMG Lenkrad trifft edles Nappaleder auf griffige Mikrofaser MICROCUT – für perfekten Grip und präzises Steuern. Die AMG typisch abgeflachte Form stammt aus dem Motorsport und betont die Sportlichkeit des Cockpits. Ergonomisch positionierte Touch-Bedienfelder bieten intuitiven Bedienkomfort und fördern ein fokussiertes Fahren. Berührungsempfindlichkeit der Touch-Bedienfelder über Zentral-Display einstellbar.  
Nur mit Fahrassistenz-Paket Plus (P20)



**Lenkradheizung**  
Damit haben Sie Ihren Mercedes auch an kalten Tagen perfekt im Griff: Die Lenkradheizung verwöhnt Ihre Hände bei Bedarf mit wohliger Wärme. Diese ist auf Knopfdruck aktivierbar und lässt sich separat von den Klimaeinstellungen an Bord steuern.



Code  
Preis Euro  
inkl. MwSt.  
exkl. MwSt.

L6K  
499,80  
420,00

443  
583,10  
490,00

Mercedes-AMG  
EQS 53 4MATIC+



# Mercedes-AMG.

## AMG-Night-Paket

Elemente der Ausstattungslinie AMG-Night-Paket: Außenspiegelgehäuse in Schwarz hochglänzend, i. V. mit Lackierung schwarz uni in Wagenfarbe lackiert; Spiegelfuß in Schwarz; Bordkanten- und Fensterlinienzierstäbe in Schwarz; wärmedämmend dunkel getöntes Glas (840) ab B-Säule, optional Entfall wärmedämmend dunkel getöntes Glas (U50); AMG spezifische Seitenschweller mit Türzierleisten in Schwarzchrom; Zierteile auf A-Wing und Frontsplitter sowie auf den Flics und Finnen an den Lufteinlässen links und rechts in Schwarzchrom; AMG spezifisches Zierteil an der Heckschürze mit 3 Lamellen links und rechts in Schwarzchrom.



**53,3 cm (21") AMG Leichtmetallräder im 5-Doppelspeichen-Design**  
aerodynamisch optimiert, tantalgrau lackiert und glanzgedreht mit  
275/40 R 21 auf 10 J x 21 H2 ET 47



RWO **0,00**  
0,00

**53,3 cm (21") AMG Leichtmetallräder im Kreuzspeichen-Design**  
aerodynamisch optimiert, tantalgrau lackiert und glanzgedreht mit  
275/40 R 21 auf 10 J x 21 H2 ET 47



RWZ **1.666,00**  
1.400,00

**53,3 cm (21") AMG Leichtmetallräder im Kreuzspeichen-Design**  
aerodynamisch optimiert, schwarz matt lackiert und Felgenhorn glanzgedreht mit  
275/40 R 21 auf 10 J x 21 H2 ET 47



RWW **1.725,50**  
1.450,00

**55,9 cm (22") AMG Leichtmetallräder im Vielspeichen-Design**  
aerodynamisch optimiert, schwarz matt lackiert und Felgenhorn glanzgedreht mit  
275/35 R 22 auf 10 J x 22 H2 ET 47



RPD **2.618,00**  
2.200,00

Code **Preis Euro**  
**inkl. MwSt.**  
exkl. MwSt.

Mercedes-AMG  
EQS 53 4MATIC+



# Mercedes-AMG.

## AMG DYNAMIC PLUS Paket

Elemente der Ausstattungslinie AMG-Night-Paket: Außenspiegelgehäuse in Schwarz hochglänzend, i. V. mit Lackierung Boost für RACE START durch kurzzeitige Erhöhung von maximaler Leistung und Drehmoment; AMG Sound Experience Performance, in drei Ausprägungen „Balanced“, „Sport“ und „Powerful“ für: Drive-Sounds; etwa zur besonderen Untermauerung des RACE STARTS, weitere Funktionen wie Statusmeldungen beim Laden, das Ent- und Verriegeln des Fahrzeugs oder zur Unterstützung verschiedener Telematik-Funktionen; AMG Driver's Package (250) für eine auf 250 km/h angehobene maximale Höchstgeschwindigkeit.



**Code** **Preis Euro**  
**inkl. MwSt.**  
exkl. MwSt.



P71 **4.760,00**  
4.000,00

Mercedes-AMG  
EQS 53 4MATIC+



# Mercedes-AMG.

## Einzelausstattungen Exterieur

		Code	Preis Euro inkl. MwSt. exkl. MwSt.	Mercedes-AMG EQS 53 4MATIC+
<b>Bremssättel rot lackiert</b> Nicht mit Bremssättel silberfarben lackiert (B06) und AMG Keramik Hochleistungs-Verbundbremsanlage (B07)		U70	<b>809,20</b> 680,00	●
<b>AMG Performance Abrisskante in Schwarz hochglänzend</b> Nur in Verbindung AMG Night-Paket (P60) Nicht mit AMG Abrisskante (U47)		U97	<b>297,50</b> 250,00	●
<b>Winter-Komplettträder M+S 4-fach</b> 53,3 cm (21") AMG Leichtmetallräder im Kreuzspeichen-Design aerodynamisch optimiert, hochglanzschwarz lackiert und glanzgedreht mit 275/40 R 21 auf 10 J x 21 H2 ET 47		9R5	<b>4.403,00</b> 3.700,00	●

# Mercedes-AMG.

## Einzelausstattungen

### Interieur

#### AMG TRACK PACE

AMG TRACK PACE verwandelt Ihr AMG Fahrzeug in Ihren virtuellen Renningenieur. Mit Hilfe von Runden-, Sektor- und Beschleunigungszeiten sowie ausgewählten Live-Telemetriedaten können Sie Ihr Fahrkönnen auf abgesperrten Strecken gezielt analysieren und verbessern.

Die Verwendung von AMG TRACK PACE ist nur für abgesperrte Strecken vorgesehen.



#### Mit AMG DYNAMIC PLUS Paket (P71)

Code  
Preis Euro  
inkl. MwSt.  
exkl. MwSt.

256  
**297,50**  
250,00

**0,00**  
0,00

Mercedes-AMG  
EQS 53 4MATIC+



# Mercedes-AMG.

## Einzelausstattungen Technik

### AMG Keramik Hochleistungs-Verbundbremsanlage

Die AMG Keramik Hochleistungs-Verbundbremsanlage (Vorderachse) ist der perfekte Gegenspieler für den kraftvollen Antrieb Ihres AMG. Sie steht auch bei extremer Beanspruchung für kurze Bremswege, präzise Dosierbarkeit und maximale Ausdauer. Sie zeichnet sich gegenüber der Serienbremse durch ein niedrigeres Gewicht aus und steigert so die Agilität.



Code	Preis Euro inkl. MwSt. exkl. MwSt.
B07	<b>4.998,00</b> 4.200,00

Mercedes-AMG  
EQS 53 4MATIC+



# Laden und Förderung.

## Ladesystem

### Wechselstrom-Ladesystem (AC-Laden)

Mehr Flexibilität: Mit dem leistungsstarken Wechselstrom-Ladesystem laden Sie Ihr Mercedes-Benz EQ Fahrzeug schnell und einfach mit bis zu 11 kW\* (3-phasig). Neben der Wallbox zuhause können Sie Ihr Fahrzeug auch an einer Vielzahl öffentlicher Ladesäulen anschließen. Diese liefern meist Wechselstrom – so wie Haushaltssteckdosen.

In einigen Ländern ist nur 1-phasiges Laden verfügbar. Die maximale Ladeleistung ist dort auf 7,4 kW\* begrenzt.

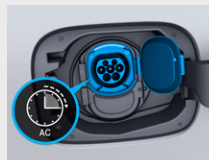

Code

Preis Euro  
inkl. MwSt.  
exkl. MwSt.

EQS 350

EQS 450+

EQS 580 4MATIC

Mercedes-AMG  
EQS 53 4MATIC+

82B

0,00  
0,00

S

S

S

S

### Gleichstrom-Ladesystem (DC-Laden)

Für Ihre optimale Ladegeschwindigkeit mit maximal 200 kW\* und damit hohen Komfort. Schnellladesäulen wie zum Beispiel IONITY liefern den für Ihre Hochvolt-Batterie erforderlichen Gleichstrom. Somit stellt das Gleichstrom-Ladesystem in kürzester Zeit eine langstreckentaugliche Reichweite bereit.



83B

0,00  
0,00

S

S

S

S

## Laden zu Hause

Für das Laden Ihres Fahrzeugs zu Hause, bietet Ihnen Mercedes-Benz das passende Ladekabel und Wallbox. Nutzen Sie effektiv die Zeit in der Ihr Elektrofahrzeug in der Garage oder auf Ihrem Stellplatz steht. Mit nur einem Handgriff laden Sie Ihr Fahrzeug ganz einfach und bequem: mit einer Mercedes-Benz Wallbox Home oder einem Standardladekabel an einer herkömmlichen Steckdose.

### Ladekabel für Haushaltssteckdose, 5m, glatt

Dieses Ladekabel, auch Mode 2 Kabel genannt, ermöglicht Ihnen das Aufladen der Fahrzeugbatterie an der Haushaltssteckdose mit bis zu 1,8 kW\* (230 V, 1-phasig, 8 A) und passt für Steckdosen des Typs E/F CEE 7/7.

Nicht mit Ladekabel für Haushaltssteckdose, 8m, glatt (B80)

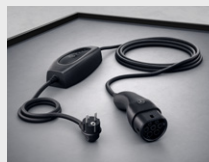

B30

285,60  
240,00

●

●

●

●

### Ladekabel für Haushaltssteckdose, 8m, glatt

Dieses Ladekabel, auch Mode 2 Kabel genannt, ermöglicht Ihnen das Aufladen der Fahrzeugbatterie an der Haushaltssteckdose mit bis zu 1,8 kW\* (230 V, 1-phasig, 8 A) und passt für Steckdosen des Typs E/F CEE 7/7.

Nicht mit Ladekabel für Haushaltssteckdose, 5m, glatt (B30)



B80

321,30  
270,00

●

●

●

●

\* Bitte beachten Sie: Die maximal mögliche Ladeleistung ist u.a. abhängig vom Ladekabel, dem Ladesystem des Fahrzeugs und der Ladeinfrastruktur. Bitte lesen Sie sich die Bedienungsanleitung sorgfältig durch und achten Sie darauf, sie genau einzuhalten.

# Laden und Förderung.

## Laden zu Hause

### Ladekabel für Industriesteckdose, 5m, glatt

Dieses Ladekabel, auch Mode 2 Kabel genannt, ermöglicht Ihnen das Aufladen der Fahrzeugbatterie an der Industriesteckdose mit bis zu 3,6 kW\* (230 V, 1-phasig, 16 A) und passt für Steckdosen des Typs IEC60309 CEE 16/3.

Nicht mit Ladekabel für Industriesteckdose, 8m, glatt (B82)



Code

B32

Preis Euro  
inkl. MwSt.  
exkl. MwSt.

285,60  
240,00

EQS 350

EQS 450+

EQS 580 4MATIC

Mercedes-AMG  
EQS 53 4MATIC+



### Ladekabel für Industriesteckdose, 8m, glatt

Dieses Ladekabel, auch Mode 2 Kabel genannt, ermöglicht Ihnen das Aufladen der Fahrzeugbatterie an der Industriesteckdose mit bis zu 3,6 kW\* (230 V, 1-phasig, 16 A) und passt für Steckdosen des Typs IEC60309 CEE 16/3.

Nicht mit Ladekabel für Industriesteckdose, 5m, glatt (B32)



B82

321,30  
270,00



### Mercedes-Benz Wallbox, bspw. mit fest verbundenem Ladekabel (6m)

Geeignet zum Laden von Elektrofahrzeugen der Marke Mercedes-Benz (Teilenummer A000 906 7408).

Bei der Mercedes-Benz Wallbox handelt es sich um ein Original-Zubehör. Die ausführlichen Zubehör-Information mit der genauen Produktbeschreibung erhalten Sie bei Ihrem Mercedes-Benz Partner oder online unter <http://yourwallbox.de/downloads/Mercedes-Benz/>

Die angegebenen Preise verstehen sich ohne eventuelle Ein- bzw. Anbaukosten. Änderungen und Irrtümer vorbehalten.

Zur fachgerechten Installation der Wallbox wenden Sie sich bitte an Ihren Mercedes-Benz Partner.



892,50  
750,00



### Mercedes-Benz Flexibles Ladesystem, Set EU, CEE32/3-phasig (rot)

Zum Laden ihres Elektro- oder Hybridfahrzeugs mit bis zu 22kW. Die Sets des Flexiblen Ladesystems (Kabellänge 5m) bestehen aus Steuergerät, Haushaltsadapter, Typ 2-Adapter, dem entsprechenden Starkstromadapter und Tasche (Teilenummer A297 982 0700).

Auch als Set EU CEE 16/3-phasig (A297 982 0100) erhältlich.

Bei dem Mercedes-Benz Flexiblen Ladesystem handelt es sich um ein Original-Zubehör. Weitere Informationen zum Produkt sowie zu Zubehörartikeln (wie beispielsweise weitere Länderadapter oder Wandhalterung) erhalten Sie bei Ihrem Mercedes-Benz Partner.



1.225,00  
1.029,41



\* Bitte beachten Sie: Die maximal mögliche Ladeleistung ist u.a. abhängig vom Ladekabel, dem Ladesystem des Fahrzeugs und der Ladeinfrastruktur.

Bitte lesen Sie sich die Bedienungsanleitung sorgfältig durch und achten Sie darauf, sie genau einzuhalten.

Für die Nutzung der Dienste ist eine Registrierung im Mercedes me Portal sowie die Zustimmung zu den Nutzungsbedingungen für die Mercedes me connect Dienste notwendig. Zusätzlich muss das jeweilige Fahrzeug mit dem Benutzerkonto verknüpft sein. Nach Ablauf der initialen Laufzeit können die Dienste kostenpflichtig verlängert werden. Die erstmalige Aktivierung der Dienste ist innerhalb von 1 Jahr ab Erstzulassung oder Inbetriebnahme durch den Kunden möglich, je nachdem was zuerst erfolgt.

# Laden und Förderung.

## Öffentliches Laden

Für das Laden an öffentlichen Ladestationen bietet Ihnen Mercedes-Benz das passende Ladekabel und den digitalen Dienst. Mit Mercedes me Charge erhalten Sie europaweit Zugang zu einer Vielzahl öffentlicher Ladestationen, die sich zum Beispiel in der Stadt, an Einkaufszentren, Hotels oder Raststätten befinden.

### Ladekabel für Wallbox und öffentliche Ladestation, 5m, glatt

Dieses Ladekabel, auch Mode 3 Kabel genannt, ermöglicht Ihnen das Aufladen der Fahrzeugbatterie an der Wallbox oder an öffentlichen Ladestationen mit bis zu 11 kW\* (Typ 2, 3-phasig, 16 A). Die maximal mögliche Ladeleistung ist u. a. abhängig vom Ladekabel, dem Ladesystem des Fahrzeugs und der Ladeinfrastruktur.



Code

9B2

Preis Euro  
inkl. MwSt.  
exkl. MwSt.

0,00  
0,00

EQS 350

S

EQS 450+

S

EQS 580 4MATIC

S

Mercedes-AMG  
EQS 53 4MATIC+

S

### Ladekabel für Wallbox und öffentliche Ladestation, 8m, glatt

Dieses Ladekabel, auch Mode 3 Kabel genannt, ermöglicht Ihnen das Aufladen der Fahrzeugbatterie an der Wallbox oder an öffentlichen Ladestationen mit bis zu 11 kW\* (Typ 2, 3-phasig, 16 A). Die maximal mögliche Ladeleistung ist u. a. abhängig vom Ladekabel, dem Ladesystem des Fahrzeugs und der Ladeinfrastruktur.



Code

9B3

83,30  
70,00

●

●

●

●

### Remote und erweiterte Charging Services Premium

Die Remote und erweiterten Charging Services Premium verbinden Sie mit Ihrem Fahrzeug. Sie können es lokalisieren sowie Funktionen fernbedienen. Mit Mercedes me Charge beziehen Sie Strom an vielen öffentlichen Ladestationen bei größtmöglicher Kostentransparenz und zentraler Abrechnung. Auch im Paket: 1 Jahr Schnellladen bei IONITY ohne Ladekosten.



Code

36U

0,00  
0,00

S

S

S

S

Für die Nutzung der Dienste ist eine Registrierung im Mercedes me Portal sowie die Zustimmung zu den Nutzungsbedingungen für die Mercedes me connect Dienste notwendig. Zusätzlich muss das jeweilige Fahrzeug mit dem Benutzerkonto verknüpft sein. Nach Ablauf der initialen Laufzeit können die Dienste kostenpflichtig verlängert werden. Die erstmalige Aktivierung der Dienste ist innerhalb von 1 Jahr ab Erstzulassung oder Inbetriebnahme durch den Kunden möglich, je nachdem was zuerst erfolgt

\* Bitte beachten Sie: Die maximal mögliche Ladeleistung ist u.a. abhängig vom Ladekabel, dem Ladesystem des Fahrzeugs und der Ladeinfrastruktur.

Bitte lesen Sie sich die Bedienungsanleitung sorgfältig durch und achten Sie darauf, sie genau einzuhalten.

Für die Nutzung der Dienste ist eine Registrierung im Mercedes me Portal sowie die Zustimmung zu den Nutzungsbedingungen für die Mercedes me connect Dienste notwendig. Zusätzlich muss das jeweilige Fahrzeug mit dem Benutzerkonto verknüpft sein. Nach Ablauf der initialen Laufzeit können die Dienste kostenpflichtig verlängert werden. Die erstmalige Aktivierung der Dienste ist innerhalb von 1 Jahr ab Erstzulassung oder Inbetriebnahme durch den Kunden möglich, je nachdem was zuerst erfolgt.



# Laden und Förderung.

## Installation – Ladelösungspartner

Mercedes-Benz bietet Ihnen den richtigen Partner für Ihre Ladelösung an. Für Privat und Gewerbekunden.

### **Ladelösungen für ihr zuhause** – THE MOBILITY HOUSE

Wallbox und Installation – alles aus einer Hand. Erwerben Sie die Wallbox über unseren Partner The Mobility House, dann bestellen Sie die Installation ganz bequem zusammen mit der Wallbox.

#### **Sie möchten mehr erfahren?**

THE MOBILITY HOUSE berät Sie gern.

Telefon: +49 89 4161 430 70

E-Mail: [sales@mobilityhouse.com](mailto:sales@mobilityhouse.com)  
[www.mobilityhouse.de](http://www.mobilityhouse.de)

### **Flottenladelösungen** – NewMotion

Eine Ladelösung für Flotten benötigen eine intelligente Ladeinfrastruktur und ein Lastmanagement.

Unser Ladepartner NewMotion bietet eine optimale Beratung zu einer umfassenden und zukunftsorientierten Ladeinfrastruktur in Unternehmen oder Parkhäusern etc.

#### **Sie möchten mehr erfahren?**

NewMotion berät Sie gern.

Telefon: +49 30 215 028 48

E-Mail: [beratung@newmotion.com](mailto:beratung@newmotion.com)  
[kundendienst@newmotion.com](mailto:kundendienst@newmotion.com)

# Laden und Förderung.

## Umweltbonus/Innovationsprämie<sup>1</sup>

Der Kauf und die Zulassung von neuen vollelektrischen und Plug-In-Hybrid Fahrzeugen wird im Rahmen des Umweltbonus in Deutschland gefördert. Die Förderung leisten Automobilhersteller und Bund grundsätzlich zur Hälfte für Neufahrzeuge, die auf der Liste der förderfähigen Fahrzeuge stehen. Im Rahmen der "Innovationsprämie" wird der Bundesanteil am Umweltbonus für förderfähige Fahrzeuge voraussichtlich bis 31.12.2022 befristet verdoppelt.

Für neue vollelektrische Fahrzeuge mit einem Nettolistenpreis von < 40.000€ beträgt der Umweltbonus als „Innovationsprämie“ 9.000€ (Bundesanteil: 6.000€, Herstelleranteil: 3.000€)

Bei Fahrzeugen mit einem Nettolistenpreis von > 40.000€ bis max. 65.000€ beträgt der Umweltbonus als „Innovationsprämie“ 7.500€ (Bundesanteil: 5.000€, Herstelleranteil: 2.500€).

## E-Kennzeichen: Bahn frei

Erwerben Sie ein batterieelektrisches Fahrzeug oder ein Plug-in-Hybridfahrzeug mit mindestens 40 km elektrischer Reichweite (innerorts)<sup>2</sup> oder einem CO<sub>2</sub> Ausstoß von höchstens 50 g/km<sup>2</sup>, ist das Fahrzeug zur Zulassung mit einem so genannten E-Kennzeichen<sup>2</sup> berechtigt.

Abhängig von der jeweiligen lokalen/regionalen Umsetzung profitieren Sie unter Umständen z. B. von kostenfreiem Parken oder der Erlaubnis zur Nutzung der Busspur.<sup>3</sup>

## Dienstwagenbesteuerung: Das rechnet sich

Privat genutzte Dienstwagen werden grundsätzlich auf Basis des Bruttolistenpreises (= Bemessungsgrundlage) versteuert.

Wird ein privat genutztes Elektro- oder extern aufladbares Hybridelektrofahrzeugs<sup>4</sup> im Zeitraum vom 01. Januar 2019 bis zum 31. Dezember 2030 angeschafft oder geleast, wird die Bemessungsgrundlage für Zwecke der Lohn-/Einkommensteuer halbiert. Bei Elektrofahrzeugen mit einem Bruttolistenpreis von max. 60.000 Euro beträgt diese nur ein Viertel. Dadurch reduziert sich die Steuerbelastung im Prinzip um die Hälfte (bzw. auf ein Viertel). Dieses Prinzip wird auch bei Anwendung der sog. Fahrtenbuchmethode berücksichtigt.<sup>5</sup>



<sup>1</sup> Der Anteil des Herstellers am Umweltbonus wird automatisch vom Nettolistenpreis abgezogen. Unter gewissen Voraussetzungen gilt der Umweltbonus auch für vollelektrische und Plug-in-Hybrid Leasing- und Gebrauchtfahrzeuge. Die Höhe und Berechtigung zur Inanspruchnahme der "Innovationsprämie" bzw. des Umweltbonus ist durch die auf der Website der BAFA ([https://www.bafa.de/DE/Energie/Energieeffizienz/Elektromobilitaet/elektromobilitaet\\_node.html](https://www.bafa.de/DE/Energie/Energieeffizienz/Elektromobilitaet/elektromobilitaet_node.html)) abrufbare Richtlinie geregelt. Es besteht kein Rechtsanspruch auf Gewährung der „Innovationsprämie“ bzw. des Umweltbonus. Der Erhalt des Bundesanteils erfolgt vorbehaltlich einer positiven Entscheidung des Antrags durch das Bundesamt für Wirtschaft und Ausfuhrkontrolle (BAFA). Der Umweltbonus endet mit Ausschöpfung der zur Verfügung stehenden Fördermittel, spätestens jedoch am 31.12.2025. <sup>2</sup> Die rechtlichen Grundlagen sind geregelt im Elektromobilitätsgesetz (EmoG) und unterliegen damit Änderungen. <sup>3</sup> Beispiele für Förderung auf kommunaler Ebene. Es ist möglich, dass in Ihrem Nutzungsgebiet kein Vorteil besteht. Bitte wenden Sie sich hierzu an Ihre Kommune. <sup>4</sup> Es profitieren nur Plug-in-Hybridfahrzeuge, welche die Voraussetzungen des § 3 Absatz 2 Nummer 1 oder 2 des Elektromobilitätsgesetzes erfüllen, d.h. deren rein elektrische Reichweite innerorts (EAER „City“) mindestens 40 km beträgt oder deren CO<sub>2</sub> Ausstoß höchstens 50 g/km beträgt. Die Werte werden in den mitgelieferten, fahrzeugindividuellen CoC-Papieren aufgeführt. Es werden die nach dem WLTP Messverfahren ermittelten Werte herangezogen. <sup>5</sup> Details regelt § 6 Absatz 1 Nummer 4 Satz 2 und 3 EStG. Bei Fragen wenden Sie sich an Ihren Steuerberater. Weitere Informationen zum offiziellen Kraftstoffverbrauch und zu den offiziellen spezifischen CO<sub>2</sub>-Emissionen neuer Personenkraftwagen können dem „Leitfaden über den Kraftstoffverbrauch die CO<sub>2</sub>-Emissionen und den Stromverbrauch neuer Personenkraftwagen“ entnommen werden, der an allen Verkaufsstellen und bei der DAT Deutsche Automobil Treuhand GmbH ([www.dat.de](http://www.dat.de)) unentgeltlich erhältlich ist.

# Original-Zubehör.

Bei dem hier beschriebenen Zubehör handelt es sich um einen Auszug aus dem umfangreichen Zubehör-Sortiment für den neuen EQS. Die ausführlichen Zubehör-Informationen mit den genauen Produktbeschreibungen erhalten Sie bei Ihrem Mercedes-Benz Partner oder online unter <http://configurator.mercedes-benz-accessories.com>. Die angegebenen Preise verstehen sich ohne eventuelle Ein- bzw. Anbaukosten. Änderungen und Irrtümer vorbehalten.



## Exterieur

	Bild-Nr.	Teilenummer	Preis Euro inkl. MwSt. exkl. MwSt.
<b>50,8 cm (20") 5-Doppelspeichen-Rad</b> Schwarz lackiert und glanzgedreht mit VA/HA 255/45 R 20 XL auf 8,5 J x 20 ET 33	1	A297 401 1900 7X23	<b>480,00</b> 403,36
<b>53,3 cm (21") 10-Speichen-Rad</b> Schwarz / blau lackiert und glanzgedreht mit VA/HA 265/40 R 21 XL auf 9,5 J x 21 ET 41,5	2	A297 401 1000 5X31	<b>530,00</b> 445,38
<b>Heckspoiler, grundiert</b> Nicht für AMG-Modelle		A297 793 0100	<b>399,99</b> 336,13
<b>Radsicherungssatz, Set, 4-teilig</b> Bestmöglicher Schutz gegen Diebstahl, bestehend aus vier Radsicherungen und einem Schlüssel	3	A001 990 1707	<b>74,50</b> 62,61
<b>Radnabenabdeckung, bspw. Stern erhaben, schwarz</b>	4	A000 400 2700 9040	<b>15,80</b> 13,27
<b>Radnabenabdeckung, bspw. Stern mit Lorbeerkranz, klassisches Design, schwarz</b>	5	A171 400 0125 9040	<b>15,80</b> 13,27
<b>AMG Ventilzierkappe, mit Affalterbach Wappen, Set, 4-teilig, schwarz</b>	6	B6 647 2004	<b>29,90</b> 25,13
<b>Ventilzierkappe, Set, 4-teilig, chrom</b>	7	B6 647 2002	<b>14,90</b> 12,52
<b>Reifenluftdruckprüfer</b> Passend für alle Kfz-Reifenventile, auch für Fahrradreifen mit Kfz-Ventil		B6 658 8140	<b>24,50</b> 20,59



# Original-Zubehör.

	Bild-Nr.	Teilenummer	Preis Euro inkl. MwSt. exkl. MwSt.
<b>Media Interface Consumer Kabel Kit</b> Geeignet für iPhone® mit Apple Lightning-Connector, Geräte mit Mikro-USB, USB Typ C- und USB Typ A-Anschluss sowie für Fahrzeuge mit Smartphone Integration.	1	A177 820 3001	<b>66,00</b> 55,46
<b>Media Interface Consumer Kabel, Mikro-USB</b>		A177 820 1401	<b>17,90</b> 15,04
<b>Kindersitz BABY-SAFE plus II, mit AKSE, grau/schwarz, bis 13 kg</b> Bei Fahrzeugen mit automatischer Beifahrerairbag-Abschaltung (U10) und bei der Verwendung des BABY-SAFE plus II mit AKSE wird der Beifahrerairbag- automatisch deaktiviert.	2	A000 970 3802	<b>330,00</b> 277,31
<b>Kindersitz DUO plus, mit ISOFIX, grau/schwarz, 9 bis 18 kg</b>	3	A000 970 4302	<b>380,00</b> 319,33
<b>Kindersitz KIDFIX XP, mit ISOFIT, grau/schwarz, 15 bis 36 kg</b>	4	A000 970 4902	<b>320,00</b> 268,91
<b>AMG Kindersitz KIDFIX XP, mit ISOFIT, schwarz, 15 bis 36 kg</b>	5	A000 970 3302	<b>450,00</b> 378,15
<b>Veloursmatten EXCLUSIV, bspw. Fahrer-/Beifahrermatte, 2-teilig, schwarz</b> Exklusiver Veloursteppich mit besonders hohem und dichtem Flor. Erhältlich in den passenden Originalfarben Ihres Interieurs.	6	A297 680 5707 9K26	<b>160,00</b> 134,45
<b>Allwettermatten Dynamic Lines, bspw. Fahrer-/Beifahrermatte, 2-teilig, schwarz</b> Aus robustem abwaschbarem Kunststoff für höchste Beanspruchungen.		A297 680 4806 9051	<b>99,00</b> 83,19
<b>Aschenbecher</b>	7	A177 810 8103	<b>41,00</b> 34,45
<b>Flakon, No. 6 MOOD Linen</b>	8	A297 899 0000	<b>68,00</b> 57,14
<b>Flakon, No. 86 MOOD Cotton</b>		A223 899 0500	<b>68,00</b> 57,14

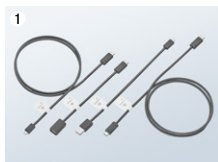

# Original-Zubehör.

## Cargo and Care

	Bild-Nr.	Teilenummer	Preis Euro inkl. MwSt. exkl. MwSt.
<b>Heckfahrradträger, für Anhängervorrichtung, klappbar, 2 Fahrräder</b> Nur mit Anhängervorrichtung mit ESP® Anhängerstabilisierung (550)	1	A000 890 1700	<b>579,00</b> 486,55
<b>Heckfahrradträger, für Anhängervorrichtung, klappbar, 3 Fahrräder</b> Nur mit Anhängervorrichtung mit ESP® Anhängerstabilisierung (550)		A000 890 1800	<b>680,00</b> 571,43
<b>Kühlbox, schwarz</b> Volumen 13 Liter; Anschluss über den Zigarettenanzünder oder eine 12-Volt-Steckdose	2	A000 820 5409	<b>190,00</b> 159,66
<b>Einkaufsbox, klappbar, anthrazit</b>	3	A203 840 0020	<b>11,00</b> 9,24
<b>Mikrofasertuch, weiß</b> Zur Reinigung der sensiblen Bildschirmoberfläche ohne Verkratzen. Waschbar.	4	A000 986 5500	<b>3,90</b> 3,28
<b>Verfügbares Zubehör für Mercedes-Benz Flexibles Ladesystem</b>			
<b>- Wandhalterung</b> Optionales Zubehör zur Fixierung des Flexiblen Ladesystems an der Wand. Inkl. Diebstahlsicherung		A000 343 6100	<b>99,00</b> 83,19
<b>- Verlängerungskabel, 5 m</b> Optionales Zubehör zur Verlängerung des Flexiblen Ladesystems auf insgesamt 10 m	5	A000 583 1705	<b>180,00</b> 151,26
<b>- Sicherheitsschloss</b> Optionales Zubehör zur Diebstahlsicherung der Adapter	6	A000 583 1805	<b>18,00</b> 15,13
<b>- Starkstrom-Adapter</b> Zum Beispiel CEE16/1-phasig Auch erhältlich: CEE32/3-phasig (A0008211202), CEE16/3-phasig (A0008211002), CEE32/1-phasig (A0008211102)	7	A000 821 0902	<b>78,00</b> 65,55
<b>- Länderspezifische Haushaltsadapter</b> Zum Beispiel Adapter Typ E/F (EU) Auch andere Länderspezifische Varianten erhältlich		A000 821 1302	<b>80,00</b> 67,23

1



2



3



5



7



# Weitere technische Daten.

Kraftübertragung		EQS 350	EQS 450+	EQS 580 4MATIC
Antrieb		Hinterrad	Hinterrad	Allrad
<b>Elektromotor</b>				
Nennleistung (Spitzenleistung)	kW/PS	215/292	245/333	385/523
Max. Drehmoment	Nm	565	568	855
Elektrische Reichweite <sup>4</sup> min.-max. (WLTP)	km	529-638	631-782	582-679
Höchstgeschwindigkeit	km/h	210	210	210
Beschleunigung 0-100 km/h	s	6,6	6,2	4,3
<b>Verbrauch und Emissionen</b>				
Stromverbrauch kombiniert max.-min. (WLTP)	kWh/100 km	20,0-16,4	19,8-15,7	21,3-18,2
CO <sub>2</sub> -Emissionen <sup>5</sup>	g/km	0	0	0
Effizienzklasse <sup>6</sup>		A+++	A+++	A+++
<b>HV-Batterie</b>				
Kapazität nutzbar	kWh	90,56	107,8	107,8
Max. Ladeleistung DC	kW	170	200	200
Max. Ladeleistung AC	kW	11	11	11
Ladezeit DC 10%-80% SOC (netto)	min	32	31	31
Ladezeit AC 10%-100% SOC (netto)	h	8,25	10	10
Wallbox/öffentliche Ladestationen 11 kW				
<b>Maße und Gewichte</b>				
Leergewicht/Zuladung	kg	2.390/520	2.480/465	2.585/475
Zulässiges Gesamtgewicht <sup>7</sup>	kg	2.910	2.945	3.060
Anhängelast ungebremst/gebremst	kg	750/750	750/750	750/750
Gepäckraumvolumen <sup>8</sup>	l	610-1.770	610-1.770	610-1.770

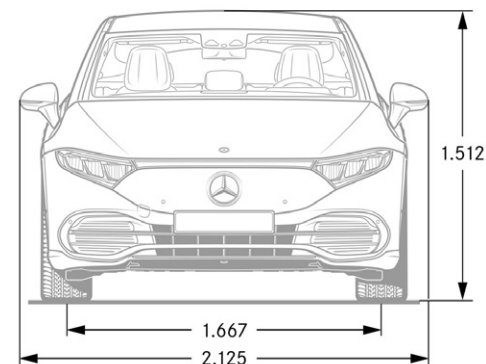
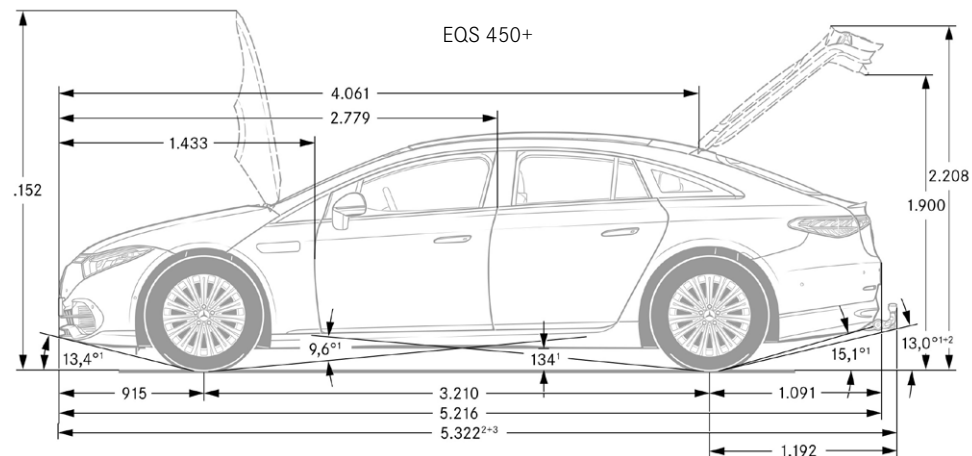

<sup>1</sup> Bei zulässigem Gesamtgewicht <sup>2</sup> Mit Anhängerkupplung inkl. Schutzkappe (Sonderausstattung) <sup>3</sup> Inkl. Kennzeichen-Adapter (5 mm) <sup>4</sup> Im realen Fahrbetrieb können Abweichungen im Vergleich zu den zertifizierten Normwerten auftreten. Die Realwerte werden von einer Vielzahl individueller Faktoren beeinflusst, z.B. individuelle Fahrweise, Umwelt- und Streckenverhältnisse. <sup>5</sup> Die angegebenen Werte sind die „gemessenen NEFZ-CO<sub>2</sub>-Werte“ i.S.v. Art. 2 Nr. 2 Durchführungsverordnung (EU) 2017/1153, die im Einklang mit Anhang XII der Verordnung (EG) Nr. 692/2008 ermittelt wurden. Die Kraftstoffverbrauchswerte wurden auf Basis dieser Werte errechnet. Der Stromverbrauch wurde auf der Grundlage der VO 692/2008/EG ermittelt. Aufgrund gesetzlicher Änderungen der maßgeblichen Prüfverfahren können in der für die Fahrzeugzulassung und ggf. Kfz-Steuer maßgeblichen Übereinstimmungsbescheinigung des Fahrzeugs höhere Werte eingetragen sein. <sup>6</sup> Auf der Grundlage der gemessenen CO<sub>2</sub>-Emissionen unter Berücksichtigung der Masse des Fahrzeugs ermittelt. <sup>7</sup> Masse des Kraftfahrzeugs in fahrbereitem Zustand mit dem zu mindestens 90 % seines Fassungsvermögens gefüllten Kraftstofftank, zuzüglich der Masse des Fahrers (per Gesetz pauschal mit 75 kg veranschlagt), des Kraftstoffs und der Flüssigkeiten, ausgestattet mit der Standardausrüstung gemäß den Herstellerangaben sowie, sofern vorhanden, der Masse des Aufbaus, des Führerhauses, der Anhängervorrichtung und des Ersatzrads/der Ersatzräder sowie des Werkzeugs. Sonderausstattungen, Zusatzausrüstungen und Zubehör können einen Einfluss auf Gewicht, verbleibende Nutzlast, Rollwiderstand, Aerodynamik usw. haben und damit auch die Verbrauchs- und CO<sub>2</sub>-Werte beeinflussen.

<sup>8</sup> In Anlehnung an Richtlinie ISO 3832:2002-06. Gepäckraumvolumen kann je nach Sonderausstattung abweichen.

# Weitere technische Daten.

Kraftübertragung		Mercedes-AMG EQS 53 4MATIC+	
Antrieb		Allrad	
Elektromotor			
Nennleistung (Spitzenleistung)	kW/PS	484/658	560/761 <sup>8</sup>
Max. Drehmoment	Nm	950/1020 <sup>8</sup>	
Elektrische Reichweite <sup>3</sup> min.-max. (WLTP)	km	529 - 586	
Höchstgeschwindigkeit	km/h	220/250 <sup>8</sup>	
Beschleunigung 0-100 km/h	s	3,8/3,4 <sup>8</sup>	
Verbrauch und Emissionen			
Stromverbrauch kombiniert max.-min. (WLTP)	kWh/100 km	23,4 - 21,1	
CO <sub>2</sub> -Emissionen <sup>4</sup>	g/km	0	
Effizienzklasse <sup>5</sup>		A+++	
HV-Batterie			
Kapazität nutzbar	kWh	107,8	
Max. Ladeleistung DC	kW	200	
Max. Ladeleistung AC	kW	11	
Ladezeit DC 10%-80% SOC (netto)	min	30	
Ladezeit AC 10%-100% SOC (netto)	h	10	
Wallbox/öffentliche Ladestationen 11 kW			
Maße und Gewichte			
Leergewicht/Zuladung	kg	2.680/545	
Zulässiges Gesamtgewicht <sup>6</sup>	kg	3.225	
Anhängelast ungebremst/gebremst	kg	750/750	
Gepäckraumvolumen <sup>7</sup>	l	610-1.770	

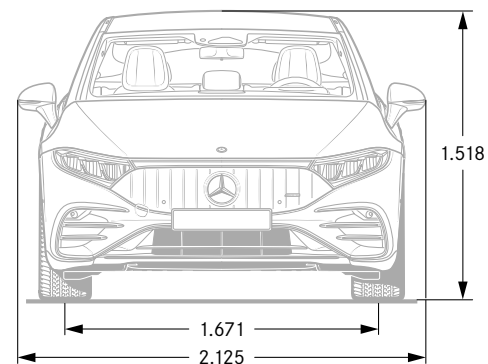
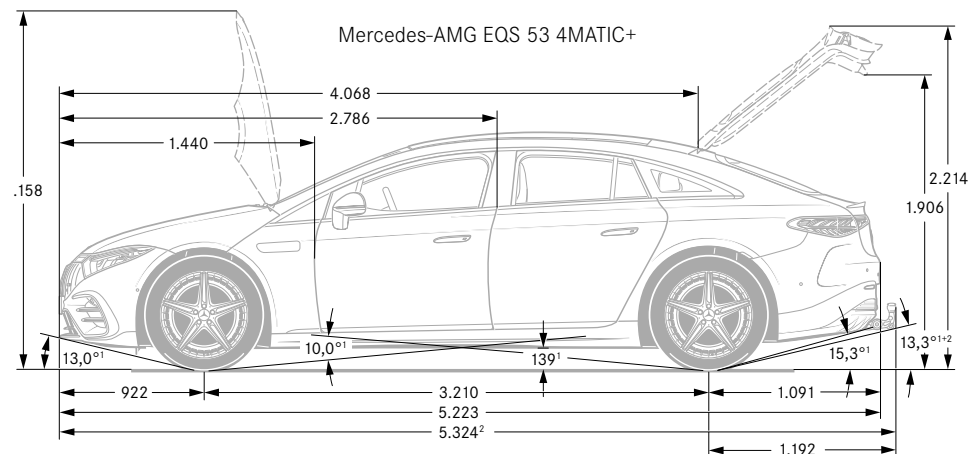

<sup>1</sup> Bei zulässigem Gesamtgewicht <sup>2</sup> Mit Anhängerkupplung inkl. Schutzkappe (Sonderausstattung) <sup>3</sup> Im realen Fahrbetrieb können Abweichungen im Vergleich zu den zertifizierten Normwerten auftreten. Die Realwerte werden von einer Vielzahl individueller Faktoren beeinflusst, z.B. individuelle Fahrweise, Umwelt- und Streckenverhältnisse. <sup>4</sup> Die angegebenen Werte sind die „gemessenen NEFZ-CO<sub>2</sub>-Werte“ i.S.v. Art. 2 Nr. 2 Durchführungsverordnung (EU) 2017/1153, die im Einklang mit Anhang XII der Verordnung (EG) Nr. 692/2008 ermittelt wurden. Die Kraftstoffverbrauchswerte wurden auf Basis dieser Werte errechnet. Der Stromverbrauch wurde auf der Grundlage der VO 692/2008/EG ermittelt. Aufgrund gesetzlicher Änderungen der maßgeblichen Prüfverfahren können in der für die Fahrzeugzulassung und ggf. Kfz-Steuer maßgeblichen Übereinstimmungsbescheinigung des Fahrzeugs höhere Werte eingetragen sein. <sup>5</sup> Auf der Grundlage der gemessenen CO<sub>2</sub>-Emissionen unter Berücksichtigung der Masse des Fahrzeugs ermittelt. <sup>6</sup> Masse des Kraftfahrzeugs in fahrbereitem Zustand mit dem zu mindestens 90 % seines Fassungsvermögens gefüllten Kraftstofftank, zuzüglich der Masse des Fahrers (per Gesetz pauschal mit 75 kg veranschlagt), des Kraftstoffs und der Flüssigkeiten, ausgestattet mit der Standardausrüstung gemäß den Herstellerangaben sowie, sofern vorhanden, der Masse des Aufbaus, des Führerhauses, der Anhängervorrichtung und des Ersatzrads/der Ersatzräder sowie des Werkzeugs. Sonderausstattungen, Zusatzausrüstungen und Zubehör können einen Einfluss auf Gewicht, verbleibende Nutzlast, Rollwiderstand, Aerodynamik usw. haben und damit auch die Verbrauchs- und CO<sub>2</sub>-Werte beeinflussen. <sup>7</sup> In Anlehnung an Richtlinie ISO 3832:2002-06. Gepäckraumvolumen kann je nach Sonderausstattung abweichen. <sup>8</sup> Mit AMG DYNAMIC PLUS Paket (gegen Mehrpreis erhältlich)



# Service.

## Mercedes-Benz KomplettService-Paket

Ihr Mercedes-Benz Service sorgt dafür, dass vom ersten Kilometer an die Sicherheit, Zuverlässigkeit und der Wert Ihres Mercedes bestmöglich bewahrt werden. So genießen Sie mit unserem KomplettService-Paket vielfältige Leistungen - und sind damit jederzeit einfach entspannt unterwegs. Das KomplettService-Paket umfasst bis zu fünf Jahre lang sämtliche Service-Arbeiten.<sup>1</sup>

z. B. für 36 Monate und 45.000 km nur:

<sup>1</sup> Gemäß den jeweiligen Bedingungen des KomplettService-Pakets.

<sup>2</sup> Ausgenommen: Teilnahme an Fahrveranstaltungen mit Renncharakter oder aus den dazugehörigen Übungsfahrten

<sup>3</sup> Ausgenommen: Code B07

<sup>4</sup> Zusatzvereinbarung für AMG Fahrzeuge

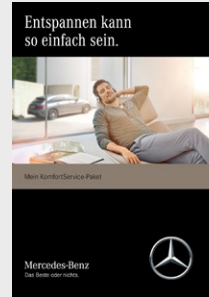

## Mercedes-Benz Garantie-Paket

Verlängern Sie ganz einfach Ihren Schutz vor unvorhersehbaren Reparaturen. Das Mercedes-Benz Garantie-Paket gibt Ihnen nach Ablauf der Neufahrzeug-Garantie finanzielle Sicherheit.

Sie können es günstig bereits beim Neufahrzeugkauf oder erst zu einem späteren Zeitpunkt abschließen und bis ins 12. Laufjahr Ihres Fahrzeugs immer wieder verlängern. Sie sichern sich damit umfangreiche Garantie- und Reparaturleistungen<sup>5</sup> von Ihrem Mercedes-Benz Service.

<sup>5</sup> Gemäß den jeweiligen Bedingungen des Garantie-Pakets.

<sup>6</sup> Unverbindlich empfohlene Verkaufspreise.

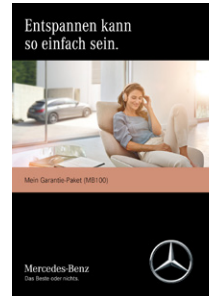

### Garantie-Paket: 12 Monate im Anschluss an die Neufahrzeug-Garantie

### Garantie-Paket: 24 Monate im Anschluss an die Neufahrzeug-Garantie

### Garantie-Paket: 36 Monate im Anschluss an die Neufahrzeug-Garantie

	Preis/Monat inkl. MwSt.	EQS 350	EQS 450+	EQS 580 4MATIC	Mercedes-AMG EQS 53 4MATIC+
Mercedes-Benz KomplettService-Paket	45,00	●	–	–	–
	50,00	–	●	–	–
	58,00	–	–	●	–
	Auf Anfrage <sup>2, 3, 4</sup>	–	–	–	●
Mercedes-Benz Garantie-Paket	Kaufpreis <sup>6</sup> inkl. MwSt.				
Garantie-Paket: 12 Monate im Anschluss an die Neufahrzeug-Garantie	489,00	●	●	●	–
	599,00	–	–	–	●
Garantie-Paket: 24 Monate im Anschluss an die Neufahrzeug-Garantie	1085,00	●	●	●	–
	1249,00	–	–	–	●
Garantie-Paket: 36 Monate im Anschluss an die Neufahrzeug-Garantie	1795,00	●	●	●	–
	2199,00	–	–	–	●

# Finanzdienstleistungen und Versicherungen.

## Mercedes-Benz Bank

Profitieren Sie von der Mercedes-Benz Qualität, Zuverlässigkeit und Sicherheit auch in Ihren finanziellen Angelegenheiten. Mit unseren Finanzierungs- und Leasingprodukten haben Sie flexible Möglichkeiten, sich Ihren Wunsch eines neuen Mercedes zu erfüllen. Und unsere Versicherungen bieten zuverlässigen Schutz für Ihr Auto und Ihr Budget. Darüber hinaus runden Produkte zum Anlegen das Angebot ab.

Erfahren Sie mehr unter [www.mercedes-benz-bank.de](http://www.mercedes-benz-bank.de)



## Mobilität aus einer Hand

Wählen Sie die individuelle Kombination, die zu Ihrem Leben passt.

Mit Leasing und Service-Leasing bietet Ihnen die Mercedes-Benz Bank Gruppe zwei attraktive Produkte, wenn Sie sich Ihre Flexibilität bewahren und regelmäßig auf ein neues Modell umsteigen wollen.

Bei der Plus3-Finanzierung entscheiden Sie am Vertragsende, ob Sie Ihr Fahrzeug behalten, verkaufen oder zum vertraglich garantierten Restwert\* zurückgeben möchten. Und für Ihren flexiblen Mobilitätsbedarf ermöglicht Ihnen Mercedes-Benz Rent den Mercedes Ihrer Wahl zur Miete.

\* Diese Option beruht auf einer Zusatzvereinbarung zwischen Ihnen und Ihrem Händler.



## Mercedes Credit Card

Die neue Mercedes Credit Card\* ist auf höchste Ansprüche zugeschnitten. Mit der Mercedes Credit Card bezahlen Sie weltweit komfortabel und profitieren von Reise- und Versicherungsleistungen, automobilen Leistungen, einem attraktiven Bonusprogramm und finanziellen Freiheiten. Und Sie können ganz individuell auch optionale Versicherungen wie ein Reise- oder Shopping-Paket auswählen.

Informieren Sie sich und beantragen Sie die neue Mercedes Credit Card unter: <https://www.mercedes-creditcard.de/>

\*Kartenherausgebendes Institut und Vertragspartner ist die Landesbank Baden-Württemberg/BW-Bank.

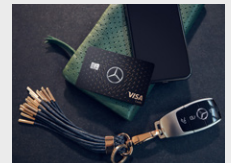

## Mercedes-Benz Autoversicherung / InScore - die Telematik Autoversicherung

Ein Mercedes sollte auch wie ein Mercedes versichert sein. Die Mercedes-Benz Autoversicherung\* oder InScore\* inkl. zusätzlichem Versicherungsschutz für Elektro- und Hybridfahrzeuge sichern Ihren Wagen nicht nur umfassend ab. Im Schadenfall wird Ihr Mercedes außerdem stets nach Herstellervorgaben in einer Mercedes-Benz Werkstatt repariert.

\*Versicherer: HDI Versicherung AG, vermittelt durch die Mercedes-Benz Bank AG. Es gelten die allgemeinen Versicherungsbedingungen.



## Kaufpreisschutz

Erweitern Sie die Leistungen Ihrer Vollkaskoversicherung. Der Kaufpreisschutz\* schließt bei Totalschaden, Diebstahl oder Zerstörung bis zu 48 Monate lang die Lücke zwischen Kaufpreis und Wiederbeschaffungswert. So steht Ihnen für den Kauf eines neuen Fahrzeugs der ursprüngliche Kaufpreis erneut zur Verfügung.

\*Versicherer: Zurich Insurance plc NDL für Deutschland, vermittelt durch die Mercedes-Benz Bank AG. Es gelten die allgemeinen Versicherungsbedingungen.



# Fahrzeugabholung.

Mehr Informationen zur Fahrzeugabholung im Kundencenter finden Sie in unserer praktischen Web-App.



Bequem den QR-Code scannen oder [www.mbkundencenter.com](http://www.mbkundencenter.com) besuchen.

Besuchen Sie die Erfinder des Automobils und erleben Sie Ihre ganz persönlichen Sternstunden in einem der Mercedes-Benz Kundencenter. Erfahren Sie hautnah, wie wir mit modernster Technik Fahrzeuge nach den individuellen Wünschen unserer Kunden entstehen lassen, und nehmen Sie an einer Werkbesichtigung durch unsere Automobilfertigung teil!

## Mercedes-Benz Kundencenter Bremen

Erleben Sie das Werk in Bremen als Kompetenzzentrum der C-Klasse: Limousine, T-Modell, Coupé, Cabriolet und GLC oder als Sportwagenschmiede für SL, SLC, E-Klasse Coupé und E-Klasse Cabriolet. Lernen Sie unseren Geländewagen-Parcours „The Rock“ kennen und stellen Sie den GLC auf die Probe. Das Kundencenter freut sich darauf, seinen Gästen einen unvergesslichen Tag zu bereiten.

Die Abholung Ihres neuen EQS ist im Mercedes-Benz Kundencenter Bremen gegen einen Aufpreis von 595,00 € (inklusive Mehrwertsteuer) möglich.

Im Holter Feld  
28309 Bremen  
Telefon: +49 421 419-5350  
E-Mail:  
[kundencenter.bremen@daimler.com](mailto:kundencenter.bremen@daimler.com)



## Mercedes-Benz Kundencenter Rastatt

Gehen Sie mit auf Entdeckungstour und werden Sie Zeuge, wie die A- und B-Klasse sowie der GLA im Mercedes-Benz Werk Rastatt, dem Kompetenzzentrum der Kompaktfahrzeuge, entstehen. Auf dem neuen Erlebnis-Parcours „A-Rock“ wird das Fahren zum Abenteuer. Offroad Begeisterte können sich hier von der Qualität des im Werk Rastatt produzierten GLA selbst überzeugen. Erleben Sie bei uns einen Tag wie keinen anderen! Wir freuen uns auf Sie.

Die Abholung Ihres neuen EQS ist im Mercedes-Benz Kundencenter Rastatt gegen einen Aufpreis von 595,00 € (inklusive Mehrwertsteuer) möglich.

Gottlieb-Daimler-Straße  
76437 Rastatt  
Telefon: +49 7222 9123388  
E-Mail:  
[kundencenter.rastatt@daimler.com](mailto:kundencenter.rastatt@daimler.com)



## Mercedes-Benz Kundencenter Sindelfingen

Das Mercedes-Benz Werk Sindelfingen ist Kompetenzzentrum für Fahrzeuge der Ober- und Luxusklasse. Hier entstehen S- und E-Klasse sowie CLS und Mercedes-AMG GT. Im Kundencenter in Sindelfingen trifft Tradition auf Moderne. Seit 1953 können Kunden auf Wunsch ihren neuen Mercedes direkt im Werk in Empfang nehmen. Die neu gestalteten Räumlichkeiten des Kundencenters bieten Ihnen mehr Anlass denn je für einen Besuch. Überzeugen Sie sich selbst!

Die Abholung Ihres neuen EQS ist im Mercedes-Benz Kundencenter Sindelfingen für Sie kostenlos.

Käsbrunnlestraße  
71063 Sindelfingen  
Telefon: +49 7031 90-70403  
E-Mail:  
[kundencenter.sindelfingen@daimler.com](mailto:kundencenter.sindelfingen@daimler.com)



## AMG Kundencenter in Affalterbach

Eine Begegnung der unvergesslichen Art erwartet Sie in Affalterbach: Das Headquarter von Mercedes-AMG ist der ideale Ort, um Ihren neuen Traumwagen entgegenzunehmen. In der Heimat der Driving Performance spüren Sie den AMG-Spirit hautnah. Bei einer Werksführung lernen Sie die berühmte Motorenmanufaktur kennen und erleben die Philosophie „One Man - One Engine“ in Aktion. Nach einer Stärkung in der AMG Private Lounge ist es soweit: Ihr Mercedes-AMG erwartet Sie. Genießen Sie den Augenblick! Sobald Sie bereit sind, macht Sie Ihr AMG-Experte mit der Technik vertraut. Und dann starten Sie mit einem vollgetankten Fahrzeug und einer kleinen Überraschung zu Ihrer ersten Fahrt.

Die Abholung Ihres neuen Mercedes-AMG EQS ist im Kundencenter Affalterbach gegen einen Aufpreis von 1.050,00 € (inklusive Mehrwertsteuer) möglich.

Mercedes-AMG GmbH  
Daimlerstraße 1  
71563 Affalterbach  
Telefon: +49 7144 -302 0  
E-Mail:  
[fahrzeugabholung-amg@daimler.com](mailto:fahrzeugabholung-amg@daimler.com)



Fragen Sie Ihren Mercedes-Benz Vertragspartner zu näheren Details.

# Mercedes me connect.

## Voraussetzung:

Für die Nutzung der nachfolgend aufgeführten Dienste ist eine Registrierung im Mercedes me Portal sowie die Zustimmung zu den Nutzungsbedingungen für die Mercedes me connect Dienste notwendig. Zusätzlich muss das jeweilige Fahrzeug mit dem Benutzerkonto verknüpft sein. Nach Ablauf der initialen Laufzeit können die Dienste kostenpflichtig verlängert werden. Die erstmalige Aktivierung der Dienste ist innerhalb von 1 Jahr ab Erstzulassung oder Inbetriebnahme durch den Kunden möglich, je nachdem was zuerst erfolgt.

	Vertragsrechtliche Einschränkungen	MBUX
<b>Komfortpakete</b> Wartungsmanagement, Unfallmanagement, Pannenmanagement, Telediagnose, Fahrzeugdiagnose.	Unbegrenzte Laufzeit	S
<b>Vorrüstung für Navigationsdienste (01U)</b> Wo auch immer Sie hinfahren, Sie sind bestens informiert. Ihr Fahrzeug beantwortet Ihnen Fragen zu Ihrer Reise. Sie erfahren die Anzahl aktuell verfügbarer Parkplätze oder das aktuelle Wetter. Damit gelingt Ihnen die Reiseplanung noch leichter. Hilfreiches Extra: Das digitale Fahrtenbuch zeichnet Ihre Fahrten auf Wunsch automatisch auf.	Lokale Suche/Anzeige Park- und Wetterinformationen 3 Jahre ab Aktivierung kostenfrei nutzbar  Digitales Fahrtenbuch 3 Jahre ab Aktivierung kostenfrei nutzbar	S
<b>Vorrüstung für Remote- und Navigationsdienste (13U)</b> Die Welt von Mercedes me bietet viele Dienste für Ihr Elektro-Komforterlebnis. Ladestationen finden, die Reichweite kontrollieren oder das Fahrzeug vorklimatisieren: die Remote- und Navigationsdienste enthalten alle Basis-Funktionalitäten für die komfortable Nutzung von Mercedes-Benz EQ Power Modellen.	ab Aktivierung kostenfrei nutzbar	S
<b>Vorrüstung für Live Traffic Information (367)</b> Kommen Sie stressfrei, auf dem besten Weg und schneller an Ihr Ziel. Live Traffic Information empfängt in Echtzeit präzisere und aktuellere Verkehrsdaten als übliche Systeme und optimiert die dynamische Routenführung. Ob in der Rushhour oder auf Reisen: Sie können auf viele Situationen reagieren und Staus sowie Stop-and-go-Verkehr einfach umfahren. Car-to-X sorgt für mehr Sicherheit und Komfort und kann auch vor rutschigen Straßen und liegengebliebenen Fahrzeugen warnen.	3 Jahre ab Aktivierung kostenfrei nutzbar	S
<b>Remote und Charging Services Premium (36U)</b> Das Paket Remote und erweiterte Charging Services Premium verbindet Sie mit Ihrem Fahrzeug. Sie können es lokalisieren sowie Funktionen fernbedienen. Mit Mercedes me Charge beziehen Sie Strom an vielen öffentlichen Ladestationen bei größtmöglicher Kostentransparenz und zentraler Abrechnung. Auch im Paket: 1 Jahr Schnellladen bei IONITY ohne Ladekosten.	Remote Services und me Charge 3 Jahre ab Aktivierung kostenfrei nutzbar  IONITY 1 Jahr ab Aktivierung kostenfrei nutzbar	S

# Mercedes me connect.

## Voraussetzung:

Für die Nutzung der nachfolgend aufgeführten Dienste ist eine Registrierung im Mercedes me Portal sowie die Zustimmung zu den Nutzungsbedingungen für die Mercedes me connect Dienste notwendig. Zusätzlich muss das jeweilige Fahrzeug mit dem Benutzerkonto verknüpft sein. Nach Ablauf der initialen Laufzeit können die Dienste kostenpflichtig verlängert werden. Die erstmalige Aktivierung der Dienste ist innerhalb von 1 Jahr ab Erstzulassung oder Inbetriebnahme durch den Kunden möglich, je nachdem was zuerst erfolgt.

	Vertragsrechtliche Einschränkungen	MBUX
<b>Vorrüstung für digitale Schlüsselübergabe (20U)</b> Teilen Sie Ihr Fahrzeug so einfach wie nie mit Freunden und Familienmitgliedern – egal, wo Sie gerade sind. Dabei behalten Sie die volle Kontrolle und entscheiden bequem per App, ob Sie einer Nutzung zustimmen. Über die mobile Anwendung wird das Fahrzeug auch lokalisiert und entriegelt. Erst mit Leihbeginn aktiviert sich ein hinterlegter Schlüssel.	3 Jahre ab Aktivierung kostenfrei nutzbar	●
<b>Aufnahme von Fahranfänger- und Parkdienstmodus (P16)</b> Für ein gutes Gefühl: Der Fahranfänger- und Parkdienstmodus kann das Unfallrisiko senken, wenn Sie Ihr Fahrzeug ihrem Nachwuchs leihen oder an einen Parkdienst übergeben. Die Aktivierung der Modi reduziert die Höchstgeschwindigkeit und hemmt die Beschleunigung. Gleichzeitig sind sportliche Fahrprogramme und die Deaktivierung des ESP® gesperrt. Enthält Fahranfängermodus (40U) und Parkdienstmodus (41U)	Unbegrenzte Laufzeit	●
<b>Mercedes-Benz Notrufsystem (351)</b> Das Mercedes-Benz Notrufsystem kann im Notfall für den entscheidenden Zeitvorteil sorgen. Über ein Kommunikationsmodul mit eigener SIM-Karte wird bei einem erkannten Unfall automatisch ein Notruf ausgelöst, der die Zeit bis zum Eintreffen von Rettungskräften verkürzen kann. Der Notruf kann auch manuell ausgelöst werden, um Hilfe zu organisieren.	Unbegrenzte Laufzeit	Keine Nutzungsvoraussetzungen
<b>Kommunikationsmodul (LTE Advanced) für die Nutzung von Mercedes me connect Diensten (384)</b> Das Kommunikationsmodul überträgt größere Datenvolumen mit hoher Geschwindigkeit. Der Begriff Advanced steht für einen besonders leistungsfähigen Mobilfunkstandard. Von diesem Turbo-LTE profitieren Sie immer. Etwa durch noch schnelleren Informationsfluss bei den vielen Mercedes me Komfortdiensten oder der Car-to-X-Kommunikation.	Unbegrenzte Laufzeit	Keine Nutzungsvoraussetzungen

Immer einen Besuch wert:

Verlängern Sie nach dem kostenlosen Nutzungszeitraum Ihre Mercedes me connect Produkte und buchen Sie auf Wunsch weitere hinzu. Rüsten Sie Ihr Fahrzeug nachträglich dauerhaft mit bestimmten Sonderausstattungen aus – on-demand Ausstattung macht es möglich. Werfen Sie einen Blick auf das einfache, flexible Angebot und bleiben Sie up-to-date mit zukünftigen Innovationen. Besuchen Sie den Mercedes me Store hier: <https://shop.mercedes-benz.com/de-de/connect/>

Ihr Weg, um diese Dienste nutzen zu können:

Rufen Sie die Seite Mercedes me connect (<https://me.mercedes-benz.com>) auf und klicken Sie dann auf „Registrieren“. Geben Sie jetzt die geforderten Daten ein und klicken Sie anschließend auf „Registrieren“. Im Anschluss erhalten Sie eine E-Mail. Klicken Sie in dieser auf den Link „Registrierung abschließen“ und legen Sie Ihr individuelles Passwort fest. Klicken Sie nun auf „Nutzungsbedingungen akzeptieren“. Lesen Sie die Nutzungsbedingungen durch und akzeptieren Sie diese. Ihr Fahrzeug können Sie nun mit Ihrem Profil bei Ihrem Mercedes-Benz Partner verknüpfen lassen. Hierfür ist Ihre E-Mail-Adresse, der Fahrzeugschein und der Ausweis notwendig. Richten Sie sich anschließend auf Ihrem Smartphone/Tablet die Seite <http://connect.mercedes.me> ein oder laden Sie die Mercedes App me auf Ihr Smartphone, um die Dienste bequem von überall zu nutzen.



**Mercedes-Benz ist einer der Gründungspartner der Stiftung „Laureus Sport for Good Foundation“.**

Seit der Stiftungsgründung im Jahr 2000 unterstützt und fördert Mercedes-Benz die Ziele und Werte dieses weltweiten, gemeinnützigen Programms: mit sozialen Sportprojekten das Leben von benachteiligten oder kranken Kindern und Jugendlichen zu verbessern. Laureus wurde zu einem grundlegenden Bestandteil der gesellschaftlichen Verantwortung von Mercedes-Benz. Jeder neue Mercedes ist daher ein Botschafter dieser Werte. Mit dem Kauf eines Mercedes unterstützen Sie die Stiftung „Laureus Sport for Good Foundation“.

**Speicherung technischer Daten im Fahrzeug:** Elektronische Fahrzeugkomponenten (z.B. Airbag-Steuergerät, Motorsteuergerät, etc.) enthalten Datenspeicher für technische Fahrzeugdaten, wie z. B. Meldungen im Falle von Funktionsstörungen, Geschwindigkeit des Fahrzeuges, Bremsstärke oder Funktionsweise von Rückhalte- und Fahrerassistenz-Systemen im Falle eines Unfallereignisses (Audio- und Videodaten werden nicht gespeichert). Die Daten werden flüchtig, punktuell als Momentaufnahme z. B. im Falle einer Störungsmeldung, über einen sehr kurzen Aufzeichnungszeitraum (maximal wenige Sekunden) z. B. im Falle eines Unfalls oder in zusammengefasster Form z.B. zur Bewertung der Bauteilbeanspruchung gespeichert. Die gespeicherten Daten können über Schnittstellen im Fahrzeug ausgelesen, von geschulten Technikern zur Diagnose und Behebung etwaiger Funktionsstörungen oder vom Hersteller zur Analyse und zur weiteren Verbesserung von Fahrzeugfunktionen verarbeitet und genutzt werden. Auf Wunsch des Kunden können Daten auch als Basis für weitere optionale Dienstleistungen dienen. Eine Übertragung der Daten aus dem Fahrzeug heraus an den Hersteller bzw. Dritte erfolgt grundsätzlich nur aufgrund gesetzlicher Erlaubnis (z.B. Fahrzeugnotruf e-Call), oder aufgrund vertraglichen Einverständnisses mit dem Kunden unter Berücksichtigung des Datenschutzes. Weitere Informationen zu gespeicherten Daten im Fahrzeug befinden sich in der Betriebsanleitung des Fahrzeugs. Diese finden Sie gedruckt und interaktiv im Fahrzeug oder online unter [www.mercedes-benz.de/betriebsanleitung](http://www.mercedes-benz.de/betriebsanleitung).

Nach Redaktionsschluss können sich am Produkt Änderungen ergeben haben.

Mercedes-Benz AG, Mercedes-Benz Cars Vertrieb Deutschland, Mühlenstraße 30, 10243 Berlin, MBD/VPP (aktualisiert: 20. Dezember 2021)

[www.mercedes-benz.de](http://www.mercedes-benz.de)