

B-Klasse

Sports Tourer



Preisliste gültig ab 01. Juli 2020

Mercedes-Benz
Das Beste oder nichts.



Willkommen.

In der Markenwelt von Mercedes-Benz.



„Das Beste oder nichts.“

Diese Worte von Gottlieb Daimler sind über 100 Jahre alt. Zugleich sind sie heute aktueller denn je. Wir möchten den Satz sogar noch ergänzen: Das Beste oder nichts – für Sie, unsere Kunden. Wir forschen, konstruieren und gestalten, um Ihre Ansprüche und Wünsche zu erfüllen. Für Ihren Traum von einem Mercedes.

Wenn Sie die Bilder sehen, werden Sie zweimal hinschauen: Ja, das ist die neue B-Klasse. So dynamisch und modern gezeichnet wie keine Generation zuvor. Ihre sportlichen Proportionen, die klaren Linien und Flächen sowie edle Details sind jedoch erst der Vorgeschmack: Denn innen ist die B-Klasse so komfortabel, sicher und variabel wie eh und je. Entdecken Sie alle Facetten der neuen B-Klasse am besten selbst.

Ein aktives Leben hält jeden Tag neue Überraschungen bereit und die neue B-Klasse ist auf fast jede davon bestens vorbereitet: Durch die serienmäßig dreigeteilten umklappbaren Fondsitze, ergeben sich viele Kombinationsmöglichkeiten. Für alle mit großen Plänen.

Wir versprechen Ihnen ein völlig neues Interaktionserlebnis: die neue B-Klasse spricht und versteht Sie dank neuem natürlichen Sprachbediensystem – und das ist nur ein Highlight des revolutionären Infotainmentsystems MBUX (Mercedes-Benz User Experience). Doch die neue B-Klasse bietet noch mehr: vor allem mehr Möglichkeiten. Alles lässt sich auf Ihre Bedürfnisse anpassen. Willkommen in der Erlebniswelt der neuen B-Klasse.

Sie ahnen es bereits: Es gibt nahezu grenzenlose Möglichkeiten, die neue B-Klasse ganz nach Ihren persönlichen Wünschen zu gestalten. Nehmen Sie sich die Zeit, stöbern Sie in aller Ruhe in dieser Preisliste, konfigurieren Sie Ihr Wunschfahrzeug online und sprechen Sie uns vor Ort bei Ihrem Mercedes-Benz Partner an. Gerne können Sie auch eine Probefahrt vereinbaren und sich höchstpersönlich von unserem Anspruch überzeugen:

„Das Beste oder nichts.“

Ihr Mercedes-Benz Team

Über den detaillierten Umfang der Sonderausstattungen informiert Sie gerne Ihr Mercedes-Benz Partner. Weitere Informationen erhalten Sie unter www.mercedes-benz.de und über unsere Mercedes-Benz Kundenbetreuung: Montag bis Freitag von 7.30 – 20.00 Uhr
Telefon: 00800 9 7777777

Inhalt.

Vorwort	2
Produkt-Highlights	4
Modellvarianten und technische Daten	6
Design	8
Lines und Design-Pakete	
Zierelemente	
Lacke	
Kombinationsmöglichkeiten Polster und Lacke	
Business-Paket	33
Serien- und Sonderausstattung	34
Exterieur	
Interieur	
Sicherheit und Assistenzsysteme	
Parken und Rangieren	
Infotainment, Navigation und Kommunikation	
Technik	
Antrieb	
Fahrwerk	
Fahrhilfen	63
Original-Zubehör	66
Weitere technische Daten	70
Service	71
Finanzdienstleistungen und Versicherungen	72
Fahrzeugabholung	73
Mercedes me connect	74



Produkt-Highlights.

Die neue B-Klasse. Für unsere beste Zeit.

Die neue Mercedes-Benz B-Klasse betont den Sport im Sports Tourer: Sie sieht dynamischer aus als der Vorgänger, fährt sich agiler und bietet dabei mehr Komfort. Sportlich-elegantes Exterieur, modern-hochwertiges Interieur, großzügiger Platz - einfach ein intelligentes Raumkonzept in seiner schönsten Form.

Beispielhafte Sicherheit

Neben Aktiven Spurhalte- und Aktiven Brems-Assistenten, die bereits serienmäßig an Bord mitfahren, bietet die neue B-Klasse Fahrerassistenzsysteme mit Funktionen aus der S-Klasse. Das Fahrerassistenz-Paket, das unter anderem den Aktiven Abstands-Assistenten DISTRONIC enthält, macht Auto fahren so sicher und entspannt wie nie zuvor. Auch die MULTIBEAM LED-Scheinwerfer bieten im Segment eine neue Dimension der Lichttechnik. Sie ermöglichen eine schnelle und elektronisch gesteuerte Anpassung des Fahrlichts an die aktuelle Verkehrssituation.

Gesteigerter Komfort

Die Sitze bieten eine flachere und damit bequemere Sitzposition sowie einen größeren Verstellbereich, was auch den maximalen Kopfraum vergrößert. Mehr Platz ist auch in der Breite: Mit 1.456 Millimetern (plus 33 mm) hat die Ellenbogenbreite vorne Mittelklasse-Dimensionen erreicht. Mit Sitzklimatisierung und Multikontursitzen mit Massagefunktion sind für die neue B-Klasse Sonderausstattungen erhältlich, die bisher Fahrzeugen aus weit höheren Segmenten vorbehalten waren. An kälteren Tagen verwöhnt Sie das beheizte Multifunktionslenkrad mit warmen Händen.

Mercedes-Benz User Experience (MBUX) Multimediasystem

Der Name MBUX für das neue Infotainment-System signalisiert, dass das Nutzererlebnis (UX: User Experience) im Vordergrund steht. Einzigartig bei diesem System ist seine Lernfähigkeit dank künstlicher Intelligenz. MBUX ist individualisierbar und stellt sich auf den Nutzer ein. Es schafft so eine emotionale Verbindung zwischen Fahrzeug, Fahrer und Passagieren. Neben den hervorgehobenen Hausnummern oder Straßennummern steigert eine weitere Funktion den Komfort: das System blendet auch die aktuelle Ampel-Anzeige ein und erspart mühsame Verrenkungen. Zugleich sind Updates „over the air“ möglich.

Intelligentes Raumkonzept und kompakte Abmessungen

Bei begeisternd emotionalem Exterieur geht die B-Klasse keine Kompromisse bei typischen Qualitäten wie erhöhter Sitzposition mit bequemem Einstieg und vorbildlicher Rundumsicht ein. Der Fahrer sitzt 90 Millimeter höher als in einer A-Klasse und genießt so eine besonders gute Rundumsicht – auch dank optimierter Querschnitte der Dachsäulen, die weniger Umgebung verdecken. Die B-Klasse begeistert mit viel Raum bei kompakten Abmessungen. Das komfortable Beladen beginnt bereits mit der niedrigen Ladekante. Mit 455 Litern bis maximal sogar 1.540 Litern ist das Kofferraumvolumen sehr großzügig bemessen.

EASY-PACK Heckklappe & HANDS-FREE ACCESS

Die EASY-PACK Heckklappe macht das Be- und Entladen des Gepäckraums noch komfortabler. Sie können das Öffnen und Schließen ganz bequem per Taste starten und jederzeit durch einen weiteren Druck auf das Bedienelement unterbrechen. Damit sie die Heckklappe auch in niedrigen Garagen nutzen können, lässt sich die Öffnungsbewegung in jeder beliebigen Stellung unterbrechen und auf dieser Höhe dann speichern. Laden Sie mit HANDS-FREE ACCESS entspannt und stressfrei ein und aus: Die Heckklappe öffnet und schließt berührungslos durch Erkennen einer Kickbewegung Ihres Fußes unter dem hinteren Stoßfänger.



Modellvarianten und technische Daten – Plug-in-Hybride.

Typ	Motor/Zylinder Hubraum (cm ³)	Getriebe	Nennleistung kW (PS) Drehmoment Nm	Nennleistung kW (PS) Drehmoment Nm	Systemleistung kW (PS) Drehmoment Nm	Höchstgeschwindigkeit (km/h) Beschleunigung 0-100 km/h (s) elektr. Reichweite ¹ (max. - min. km)	Verbrauch EU kombiniert gewichtet (l/100 km) ¹ Stromverbrauch gewichtet (kWh/100 km) ¹	CO ₂ -Emissionen kombiniert gewichtet (g/km) ¹ Emissionsklasse Effizienzklasse ²	Preis Euro inkl. MwSt. exkl. MwSt.
B 250 e	Benziner R4 1.332	8G-DCT (automatisch)	118 (160) 230	75 (102) 330	160 (218) 450	235 6,8 70,0 - 77,0	1,6 - 1,4 15,4 - 14,7	36 - 32 EURO 6D-ISC-FCM A+	38.355,40 33.065,00

¹ Die angegebenen Werte wurden nach dem vorgeschriebenen Messverfahren ermittelt. Es handelt sich um die „NEFZ-CO₂-Werte“ i.S.v. Art. 2 Nr. 1 Durchführungsverordnung (EU) 2017/1153. Die Kraftstoffverbrauchswerte wurden auf Basis dieser Werte errechnet. Der Stromverbrauch wurde auf der Grundlage der VO 692/2008/EG ermittelt. Die Angaben beziehen sich nicht auf ein einzelnes Fahrzeug und sind nicht Bestandteil des Angebots, sondern dienen allein Vergleichszwecken zwischen verschiedenen Fahrzeugtypen. Die Werte variieren in Abhängigkeit der gewählten Sonderausstattungen. Als Bemessungsgrundlage für die Kraftfahrzeugsteuer kann ein höherer Wert maßgeblich sein. Die Reichweite wurde auf der Grundlage der VO 692/2008/EG ermittelt. Als Bemessungsgrundlage nach dem EmoG ist ein anderer Wert maßgeblich. Im realen Fahrbetrieb können Abweichungen im Vergleich zu den zertifizierten Normwerten auftreten. Die Realwerte werden von einer Vielzahl individueller Faktoren beeinflusst, z.B. individuelle Fahrweise, Umwelt- und Streckenverhältnisse.

² Die Angaben beziehen sich nicht auf ein einzelnes Fahrzeug und sind nicht Bestandteil des Angebots, sondern dienen allein Vergleichszwecken zwischen den verschiedenen Fahrzeugtypen. Die Werte variieren in Abhängigkeit der gewählten Sonderausstattungen.



Jetzt Wunschrate berechnen: www.mercedes-benz-bank.de/ratenrechner-b-klasse

Der mobile Ratenrechner: QR-Code scannen und ganz bequem die Leasing- und Finanzierungsraten für Ihren Mercedes berechnen.

Sämtliche Kaufpreise verstehen sich für die Serienausstattung ab Herstellerwerk. Bei Auslieferung über eine Niederlassung oder Vertretung fallen zusätzlich Überführungskosten an. Die Kaufpreise für Sonderausstattungen gelten nur für den Einbau im Herstellerwerk. Änderungen in Konstruktion und Ausführung sowie Irrtümer und Druckfehler sind vorbehalten. Die Abbildungen können auch Zubehör und Sonderausstattungen enthalten, die nicht zum serienmäßigen Lieferumfang gehören. Farbabweichungen sind drucktechnisch bedingt.

Modellvarianten und technische Daten – Diesel.

Typ Sports Tourer, 5-Sitzer, 5 Türen	Motor/Zylinder Hubraum (cm³)	Getriebe	Nennleistung kW (PS) Drehmoment Nm	Höchstgeschwindigkeit (km/h) Beschleunigung 0-100 km/h (s)	Verbrauch EU (l/100 km) ¹ innerorts/ außerorts/ kombiniert	CO ₂ -Emissionen kombiniert (g/km) ¹ Emissionsklasse Effizienzklasse ²	Preis Euro inkl. MwSt. exkl. MwSt.
B 160 d	Diesel R4 1.461	6-Gang- Schaltgetriebe	70 (95) 240/1.750 - 2.750	188 12,7	5,0 - 4,7 4,2 - 3,7 4,5 - 4,1	119 - 107 Euro 6d-TEMP-EVAP-ISC A	30.711,00 26.475,00
B 180 d	Diesel R4 1.461	6-Gang- Schaltgetriebe	85 (116) 260/1.750 - 2.750	200 10,9	5,2 - 4,7 4,2 - 3,7 4,5 - 4,1	120 - 107 Euro 6d-TEMP-EVAP-ISC A	31.842,00 27.450,00
B 200 d	Diesel R4 1.950	6-Gang- Schaltgetriebe	110 (150) 320/1.400 - 3.200	219 8,9	6,2 - 6,1 4,2 - 3,9 5,0 - 4,7	132 - 124 EURO 6D-ISC-FCM B	33.930,00 29.250,00
B 200 d 4MATIC	Diesel R4 1.950	8G-DCT (automatisch)	110 (150) 320/1.400 - 3.200	216 8,6	6,4 - 5,7 4,3 - 4,0 5,0 - 4,7	132 - 123 EURO 6D-ISC-FCM A	38.581,60 33.260,00
B 220 d	Diesel R4 1.950	8G-DCT (automatisch)	140 (190) 400/1.600 - 2.600	234 7,2	5,8 - 5,5 4,2 - 3,8 4,8 - 4,4	125 - 117 EURO 6D-ISC-FCM A	39.335,60 33.910,00
B 220 d 4MATIC	Diesel R4 1.950	8G-DCT (automatisch)	140 (190) 400/1.600 - 2.600	231 7,0	6,1 - 6,0 4,5 - 4,2 5,1 - 4,8	135 - 127 EURO 6D-ISC-FCM A	41.481,60 35.760,00

¹ Die angegebenen Werte wurden nach dem vorgeschriebenen Messverfahren ermittelt. Es handelt sich um die „NEFZ-CO₂-Werte“ i.S.v. Art. 2 Nr. 1 Durchführungsverordnung (EU) 2017/1153. Die Kraftstoffverbrauchswerte wurden auf Basis dieser Werte errechnet. Als Bemessungsgrundlage für die Kraftfahrzeugsteuer kann ein höherer Wert maßgeblich sein. Die Angaben beziehen sich nicht auf ein einzelnes Fahrzeug und sind nicht Bestandteil des Angebots, sondern dienen allein Vergleichszwecken zwischen verschiedenen Fahrzeugtypen. Die Werte variieren in Abhängigkeit der gewählten Sonderausstattungen.

² Die Angaben beziehen sich nicht auf ein einzelnes Fahrzeug und sind nicht Bestandteil des Angebots, sondern dienen allein Vergleichszwecken zwischen den verschiedenen Fahrzeugtypen. Die Werte variieren in Abhängigkeit der gewählten Sonderausstattungen.



Jetzt Wunschrate berechnen: www.mercedes-benz-bank.de/ratenrechner-b-klasse

Der mobile Ratenrechner: QR-Code scannen und ganz bequem die Leasing- und Finanzierungsraten für Ihren Mercedes berechnen.

Sämtliche Kaufpreise verstehen sich für die Serienausstattung ab Herstellerwerk. Bei Auslieferung über eine Niederlassung oder Vertretung fallen zusätzlich Überführungskosten an. Die Kaufpreise für Sonderausstattungen gelten nur für den Einbau im Herstellerwerk. Änderungen in Konstruktion und Ausführung sowie Irrtümer und Druckfehler sind vorbehalten. Die Abbildungen können auch Zubehör und Sonderausstattungen enthalten, die nicht zum serienmäßigen Lieferumfang gehören. Farbabweichungen sind drucktechnisch bedingt.

Modellvarianten und technische Daten – Benziner.

Typ	Motor/Zylinder Hubraum (cm ³)	Getriebe	Nennleistung kW (PS) Drehmoment Nm	Höchstgeschwindigkeit (km/h) Beschleunigung 0-100 km/h (s)	Verbrauch EU (l/100 km) ¹ innerorts/ außerorts/ kombiniert	CO ₂ -Emissionen kombiniert (g/km) ¹ Emissionsklasse Effizienzklasse ²	Preis Euro inkl. MwSt. exkl. MwSt.
B 160	Benziner R4 1.332	6-Gang- Schaltgetriebe	80 (109) 180/1.375 - 3.500	198 11,3	7,4 5,1 - 4,7 6,0 - 5,7	138 - 130 EURO 6D-ISC-FCM B	28.495,40 24.565,00
B 180	Benziner R4 1.332	6-Gang- Schaltgetriebe	100 (136) 200/1.460 - 4.000	212 9,4	7,5 - 7,0 4,9 - 4,4 5,8 - 5,4	133 - 123 EURO 6D-ISC-FCM B	30.090,40 25.940,00
B 200	Benziner R4 1.332	6-Gang- Schaltgetriebe	120 (163) 250/1.620 - 4.000	223 8,5	7,7 - 7,0 4,9 - 4,4 5,9 - 5,4	134 - 123 EURO 6D-ISC-FCM B	31.743,40 27.365,00
B 220 4MATIC	Benziner R4 1.991	7G-DCT (automatisch)	140 (190) 300/1.600 - 4.000	234 7,1	9,0 - 8,9 5,8 - 5,1 7,1 - 6,5	162 - 148 EURO 6D-ISC-FCM C	37.671,00 32.475,00
B 250	Benziner R4 1.991	7G-DCT (automatisch)	165 (224) 350/1.800 - 4.000	250 6,4	8,4 - 7,9 5,4 - 4,9 6,5 - 6,0	148 - 137 EURO 6D-ISC-FCM B	39.010,80 33.630,00
B 250 4MATIC	Benziner R4 1.991	7G-DCT (automatisch)	165 (224) 350/1.800 - 4.000	250 6,4	9,0 - 8,9 5,8 - 5,1 7,1 - 6,5	162 - 148 EURO 6D-ISC-FCM C	41.156,80 35.480,00

¹ Die angegebenen Werte wurden nach dem vorgeschriebenen Messverfahren ermittelt. Es handelt sich um die „NEFZ-CO₂-Werte“ i.S.v. Art. 2 Nr. 1 Durchführungsverordnung (EU) 2017/1153. Die Kraftstoffverbrauchswerte wurden auf Basis dieser Werte errechnet. Als Bemessungsgrundlage für die Kraftfahrzeugsteuer kann ein höherer Wert maßgeblich sein. Die Angaben beziehen sich nicht auf ein einzelnes Fahrzeug und sind nicht Bestandteil des Angebots, sondern dienen allein Vergleichszwecken zwischen verschiedenen Fahrzeugtypen. Die Werte variieren in Abhängigkeit der gewählten Sonderausstattungen.

² Die Angaben beziehen sich nicht auf ein einzelnes Fahrzeug und sind nicht Bestandteil des Angebots, sondern dienen allein Vergleichszwecken zwischen den verschiedenen Fahrzeugtypen. Die Werte variieren in Abhängigkeit der gewählten Sonderausstattungen.



Jetzt Wunschrate berechnen: www.mercedes-benz-bank.de/ratenrechner-b-klasse

Der mobile Ratenrechner: QR-Code scannen und ganz bequem die Leasing- und Finanzierungsraten für Ihren Mercedes berechnen.

Sämtliche Kaufpreise verstehen sich für die Serienausstattung ab Herstellerwerk. Bei Auslieferung über eine Niederlassung oder Vertretung fallen zusätzlich Überführungskosten an. Die Kaufpreise für Sonderausstattungen gelten nur für den Einbau im Herstellerwerk. Änderungen in Konstruktion und Ausführung sowie Irrtümer und Druckfehler sind vorbehalten. Die Abbildungen können auch Zubehör und Sonderausstattungen enthalten, die nicht zum serienmäßigen Lieferumfang gehören. Farbabweichungen sind drucktechnisch bedingt.

Design.



Lines und Design-Pakete	8
Serienausstattung Exterieur	9
Serienausstattung Interieur	11
Style Exterieur	13
Style Interieur	15
Progressive Exterieur	17
Progressive Interieur	19
AMG Line Exterieur	21
AMG Line Interieur	23
Night-Paket	25
Leder-Paket	28
AMG Leder-Paket	29
Zierelemente	30
Lacke	31
Kombinationsmöglichkeiten	
Polster und Lacke	32

Design.

Lines und Design-Pakete Serienausstattung Exterieur

Elemente der Serienausstattung Exterieur: Kühlerverkleidung mit Muschelrauten-Gitter und Doppellamelle; Seitenschweller-
verkleidung schwarz genarbt; 40,6 cm (16") Stahlräder mit Radzierblenden im 10-Loch-Design (R00); 43,2 cm (17") Stahl-
räder mit Radzierblenden im 10-Loch-Design (643), > 120 kW; Bordkanten- sowie Fensterlinienzierstab in Schwarz matt;
Halogen-Scheinwerfer mit integriertem LED-Tagfahrlicht.

Nur mit Serienausstattung Interieur



40,6 cm (16") Stahlräder mit Radzierblenden im 10-Loch-Design
mit 205/60 R 16 auf 6,5 J x 16 ET 44
Nicht mit Reifen mit Notlaufeigenschaften (R66)



43,2 cm (17") Stahlräder mit Radzierblenden
mit 205/55 R 17 auf 6,5 J x 17 ET 44



40,6 cm (16") Leichtmetallräder im Vielspeichen-Design
aerodynamisch optimiert, mattschwarz lackiert und glanzgedreht mit
205/60 R 16 auf 6,5 J x 16 ET 44
Nicht mit Reifen mit Notlaufeigenschaften (R66)







43,2 cm (17") Leichtmetallräder im 10-Speichen-Design
vanadiumsilber lackiert mit
205/55 R 17 auf 6,5 J x 17 ET 44



Code	Preis Euro inkl. MwSt. exkl. MwSt.	B 250 e	B 160 d	B 180 d	B 200 d	B 200 d 4MATIC	B 220 d	B 220 d 4MATIC	B 160	B 180	B 200	B 220 4MATIC	B 250	B 250 4MATIC
	0,00 0,00	S	S	S	S	S	S	S	S	S	S	S	S	S
R00	0,00 0,00	-	S	S	S	-	-	-	S	S	S	-	-	-
643	348,00 300,00	S	●	●	●	S	S	S	●	●	●	S	S	S
R30	754,00 650,00	-	●	●	●	-	-	-	●	●	●	-	-	-
72R	870,00 750,00 522,00 450,00	-	●	●	●	-	-	-	●	●	●	-	-	-
		●	-	-	-	●	●	●	-	-	-	●	●	●

Design.

Lines und Design-Pakete Serienausstattung Exterieur

		Code	Preis Euro inkl. MwSt. exkl. MwSt.	B 250 e	B 160 d	B 180 d	B 200 d	B 200 d 4MATIC	B 220 d	B 220 d 4MATIC	B 160	B 180	B 200	B 220 4MATIC	B 250	B 250 4MATIC
43,2 cm (17") Leichtmetallräder im 5-Doppelspeichen-Design aerodynamisch optimiert, mattschwarz lackiert und glanzgedreht mit 205/55 R 17 auf 6,5 J x 17 ET 44		44R	1.102,00 950,00 754,00 650,00	-	●	●	●	-	-	-	●	●	●	-	-	-
43,2 cm (17") Leichtmetallräder im 5-Doppelspeichen-Design aerodynamisch optimiert, mattschwarz lackiert und glanzgedreht mit 205/55 R 17 auf 6,5 J x 17 ET 44		R11	1.102,00 950,00 754,00 650,00	-	●	●	●	-	-	-	●	●	●	-	-	-
45,7 cm (18") Leichtmetallräder im 5-Doppelspeichen-Design aerodynamisch optimiert, schwarz lackiert und glanzgedreht mit 225/45 R 18 auf 7,5 J x 18 ET 49		R31	1.798,00 1.550,00 1.450,00 1.250,00	-	●	●	●	-	-	-	●	●	●	-	-	-
45,7 cm (18") Leichtmetallräder im 5-Doppelspeichen-Design schwarz lackiert und glanzgedreht mit 225/45 R 18 auf 7,5 J x 18 ET 49		01R	1.798,00 1.550,00 1.450,00 1.250,00	-	●	●	●	-	-	-	●	●	●	-	-	-
45,7 cm (18") Leichtmetallräder im Vielspeichen-Design himalayagrau lackiert und glanzgedreht mit 225/45 R 18 7,5 J x 18 ET 49		04R	1.798,00 1.550,00 1.450,00 1.250,00	-	●	●	●	-	-	-	●	●	●	-	-	-

Bitte beachten Sie: Je geringer bei einer bestimmten Radgröße der Querschnitt der Reifen ist, desto schlechter ist der Fahrkomfort auf schlechten Straßen. Abroll- und Dämpfungskomfort nehmen ab und die Gefahr, dass es beim Überfahren von Hindernissen zu Beschädigung von Reifen und Rädern kommt, steigt.

Design.

Lines und Design-Pakete Serienausstattung Interieur

Elemente der Serienausstattung Interieur: Vordersitze mechanisch einstellbar mit Ledernachbildung ARTICO/Stoff Tandel in Schwarz; Multifunktions-Sportlenkrad inklusive Touch-Control-Button links und rechts; IMD-Zierelemente Carbon-optik (H59); Innenhimmel in Stoff kristallgrau; Luftaustrittsdüsen in Schwarz; Klappbare Armauflage in Mittelkonsole für Fahrer und Beifahrer; Automatische Beifahrer-Airbagabschaltung; Regen-Licht-Sensor; 1-Zonen-Klimatisierungsautomatik; MBUX Multimedia-System mit zwei 17,78 cm (7") Displays mit einer Auflösung von 960 x 540 Pixel; KEYLESS-GO Start-Funktion; Sitzlehnen im Fond klappbar (40:20:40); Ladeboden höhenverstellbar und entnehmbar; USB Schnittstelle in Spontanablage & 2 USB Schnittstellen in Mittelkonsole hinten; 12-V-Steckdose in Spontanablage; Gepäckraumbelichtung.

Nur mit Serienausstattung Exterieur



Ledernachbildung ARTICO/Stoff Tandel schwarz

Nur mit Vordersitze mechanisch einstellbar (7U1)

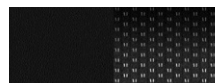

Code 301

Preis Euro
inkl. MwSt.
exkl. MwSt. 0,00

Vordersitze mechanisch einstellbar

Guter Sitzkomfort für Sie in Serie – der Standardsitz ist dabei in einer hochwertigen Stoffkombination gepolstert. Ihre individuelle Sitzposition stellen Sie manuell in der Längsrichtung und in der Höhe ein. Die integrierten Kopfstützen sind nicht verstellbar.



Code 7U1

Preis Euro
inkl. MwSt.
exkl. MwSt. 0,00

Innenhimmel Stoff kristallgrau

Der Innenhimmel ist je nach Polsterung in der Farbe Kristallgrau ausgeführt und ergänzt damit den stimmigen Gesamteindruck Ihres Interieurs.

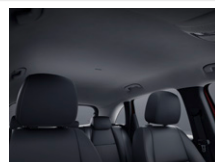

Code 58U

Preis Euro
inkl. MwSt.
exkl. MwSt. 0,00

Innenhimmel Stoff schwarz

Der Innenhimmel ist je nach Polsterung in der Farbe Schwarz ausgeführt und ergänzt damit den stimmigen Gesamteindruck Ihres Interieurs.

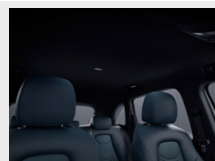

Code 51U

Preis Euro
inkl. MwSt.
exkl. MwSt. 0,00

Code	Preis Euro inkl. MwSt. exkl. MwSt.	B 250 e	B 160 d	B 180 d	B 200 d	B 200 d 4MATIC	B 220 d	B 220 d 4MATIC	B 160	B 180	B 200	B 220 4MATIC	B 250	B 250 4MATIC
	0,00 0,00	S	S	S	S	S	S	S	S	S	S	S	S	S
301	0,00 0,00	S	S	S	S	S	S	S	S	S	S	S	S	S
7U1	0,00 0,00	S	S	S	S	S	S	S	S	S	S	S	S	S
58U	0,00 0,00	S	S	S	S	S	S	S	S	S	S	S	S	S
51U	0,00 0,00	○	○	○	○	○	○	○	○	○	○	○	○	○

Design.

Lines und Design-Pakete Serienausstattung Interieur

Multifunktions-Sportlenkrad

Das Multifunktions-Sportlenkrad ist ein Muster an Ergonomie – inklusive Touch-Control-Button links und rechts. Damit steuern Sie die vielfältigen Funktionen von Navigation, Telefonie und Entertainment. Selbst den persönlich bevorzugten Anzeigestil können Sie programmieren: Alles unter Kontrolle mit geringstmöglicher Ablenkung.

Nicht mit Fahrassistenz-Paket (23P) oder Lenkradheizung (443)



Code

L3A

Preis Euro
inkl. MwSt.
exkl. MwSt.

0,00
0,00

B 250 e	B 160 d	B 180 d	B 200 d	B 200 d 4MATIC	B 220 d	B 220 d 4MATIC	B 160	B 180	B 200	B 220 4MATIC	B 250	B 250 4MATIC
S	S	S	S	S	S	S	S	S	S	S	S	S

Multifunktions-Sportlenkrad in Leder

Der elegante Lederbezug macht das Multifunktions-Sportlenkrad noch hochwertiger. So wird es zu einem Highlight im Innenraum. Als Fahrer profitieren Sie gleich im doppelten Sinne: Was gut aussieht, muss sich auch gut anfühlen.

Nicht mit Lenkradheizung (443)



L3E

203,00
175,00

●	●	●	●	●	●	●	●	●	●	●	●	●
---	---	---	---	---	---	---	---	---	---	---	---	---

Lenkradheizung

Für Ihren außergewöhnlichen Komfort beim Lenken – das beheizte Multifunktionslenkrad verwöhnt Sie insbesondere an kälteren Tagen mit warmen Händen. Ihre Hände wärmen sich besonders schnell auf, weil die Beheizung des Lenkrads unabhängig von der des Fahrzeugs ist.

Nur mit Multifunktions-Sportlenkrad in Leder Nappa (L3B) und 7G-DCT (429) oder 8G-DCT (426)

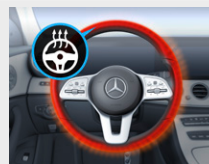

443

388,60
335,00

●	-	●	●	●	●	●	-	●	●	●	●	●
---	---	---	---	---	---	---	---	---	---	---	---	---

Design.

Lines und Design-Pakete

Style Exterior

Elemente der Ausstattungslinie Style Exterior: Kühlerverkleidung mit silber lackierter Doppellamelle und Chromeinleger; Frontschürze mit Chromeinleger; Seitenschweller in Wagenfarbe lackiert; Heckschürze mit Zierelement in Chrom; 40,6 cm (16") Leichtmetallräder im Vielspeichen-Design, aerodynamisch optimiert, mattschwarz lackiert und glanzgedreht (R30); verchromte Bordkantenzierstäbe.

Nur mit Style Interior (P27)



40,6 cm (16") Leichtmetallräder im Vielspeichen-Design

aerodynamisch optimiert, mattschwarz lackiert und glanzgedreht mit 205/60 R 16 auf 6,5 J x 16 ET 44

Nicht mit Reifen mit Notlaufeigenschaften (R66)



43,2 cm (17") Leichtmetallräder im 5-Doppelspeichen-Design

aerodynamisch optimiert, mattschwarz lackiert und glanzgedreht mit 205/55 R 17 auf 6,5 J x 17 ET 44



43,2 cm (17") Leichtmetallräder im 10-Speichen-Design

vanadiumsilber lackiert mit 205/55 R 17 auf 6,5 J x 17 ET 44



43,2 cm (17") Leichtmetallräder im 5-Doppelspeichen-Design

aerodynamisch optimiert, mattschwarz lackiert und glanzgedreht mit 205/55 R 17 auf 6,5 J x 17 ET 44



Code	Preis Euro inkl. MwSt. exkl. MwSt.	B 250 e	B 160 d	B 180 d	B 200 d	B 200 d 4MATIC	B 220 d	B 220 d 4MATIC	B 160	B 180	B 200	B 220 4MATIC	B 250	B 250 4MATIC
P27	1.136,80 980,00	●	●	●	●	●	●	●	●	●	●	●	●	●
R30	0,00 0,00	-	S	S	S	-	-	-	S	S	S	-	-	-
44R	348,00 300,00	S	●	●	●	S	S	S	●	●	●	S	S	S
72R	116,00 100,00	○	●	●	●	○	○	○	●	●	●	○	○	○
R11	348,00 300,00	○	●	●	●	○	○	○	●	●	●	○	○	○

● lieferbar gegen Mehrpreis

○ als Sonderausstattung ohne Mehrpreis lieferbar

S Serienausstattung



- nicht lieferbar

Abbildungen können Sonderausstattungen beinhalten.

Design.

Lines und Design-Pakete

Style Exterieur

		Code	Preis Euro inkl. MwSt. exkl. MwSt.	B 250 e	B 160 d	B 180 d	B 200 d	B 200 d 4MATIC	B 220 d	B 220 d 4MATIC	B 160	B 180	B 200	B 220 4MATIC	B 250	B 250 4MATIC
45,7 cm (18") Leichtmetallräder im 5-Doppelspeichen-Design aerodynamisch optimiert, schwarz lackiert und glanzgedreht mit 225/45 R 18 auf 7,5 J x 18 ET 49		R31	1.044,00 900,00 696,00 600,00	-	●	●	●	-	-	-	●	●	●	-	-	-
45,7 cm (18") Leichtmetallräder im 5-Doppelspeichen-Design schwarz lackiert und glanzgedreht mit 225/45 R 18 auf 7,5 J x 18 ET 49		01R	1.044,00 900,00 696,00 600,00	-	●	●	●	-	-	-	●	●	●	-	-	-
45,7 cm (18") Leichtmetallräder im Vielspeichen-Design himalayagrau lackiert und glanzgedreht mit 225/45 R 18 auf 7,5 J x 18 ET 49		04R	1.044,00 900,00 696,00 600,00	-	●	●	●	-	-	-	●	●	●	-	-	-

Bitte beachten Sie: Je geringer bei einer bestimmten Radgröße der Querschnitt der Reifen ist, desto schlechter ist der Fahrkomfort auf schlechten Straßen. Abroll- und Dämpfungskomfort nehmen ab und die Gefahr, dass es beim Überfahren von Hindernissen zu Beschädigung von Reifen und Rädern kommt, steigt.

● lieferbar gegen Mehrpreis ○ als Sonderausstattung ohne Mehrpreis lieferbar S Serienausstattung – nicht lieferbar Abbildungen können Sonderausstattungen beinhalten.

Design.

Lines und Design-Pakete Style Interieur

Elemente der Ausstattungslinie Style Interieur: Komfortsitze inkl. Sitzkomfort-Paket (Sitzkissentiefenverstellung); Gepäcknetz an Fahrer- und Beifahrerlehne; Ledernachbildung ARTICO/Stoff Bertrix: nevagrau/schwarz mit orangen Doppelziernähten, indigoblau mit hellblauen Doppelziernähten und schwarz mit mittelgrauen Doppelziernähten; Multifunktions-Sportlenkrad in Leder, mit schwarzen Ziernähten und 2-teiliger Blende in Schwarz matt; Luftaustrittsdüsen in Schwarz mit Chrom-außenring und farbigen Einlegern in Akzentfarbe; IMD-Zierelemente Ellipsenoptik (H61); Schalthebel mit zusätzlichen Chrom-elementen; Netz im Beifahrerfußraum; Innenhimmel Stoff schwarz; Doppelpunchholder; Fahrzeugschlüssel mit Zierrahmen in Chrom.
Nur mit Style Exterieur (P27)

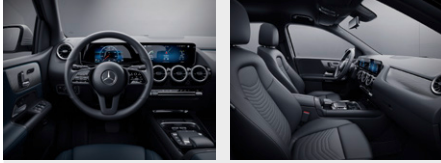

Ledernachbildung ARTICO/Stoff Bertrix schwarz
Nur mit Komfortsitze (7U2)



Code 311
Preis Euro inkl. MwSt. 0,00
exkl. MwSt. 0,00

Ledernachbildung ARTICO/Stoff Bertrix zweifarbig schwarz/nevagrau
Nur mit Komfortsitze (7U2)

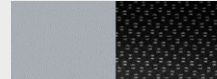

Code 371
Preis Euro inkl. MwSt. 116,00
exkl. MwSt. 100,00

Ledernachbildung ARTICO/Stoff Bertrix indigoblau/schwarz
Nur mit Komfortsitze (7U2)



Code 372
Preis Euro inkl. MwSt. 116,00
exkl. MwSt. 100,00

Ledernachbildung ARTICO schwarz
Nur mit Komfortsitze (7U2)



Code 101
Preis Euro inkl. MwSt. 168,20
exkl. MwSt. 145,00

Komfortsitze
Sein Name hält, was er verspricht – der Komfortsitz bietet Ihnen guten Langstreckenkomfort und umfassende Einstellungen in Länge und Höhe. Außerdem können Sie die Sitzflächen in der Neigung verändern und sogar verlängern. Imponierend ist auch die Auswahl an Polsterungen und optionalen Komfortfunktionen wie Sitzklimatisierung oder Multikontursitz.







Code 7U2
Preis Euro inkl. MwSt. 0,00
exkl. MwSt. 0,00

	B 250 e	B 160 d	B 180 d	B 200 d	B 200 d 4MATIC	B 220 d	B 220 d 4MATIC	B 160	B 180	B 200	B 220 4MATIC	B 250	B 250 4MATIC
Elemente der Ausstattungslinie Style Interieur: Komfortsitze inkl. Sitzkomfort-Paket (Sitzkissentiefenverstellung); Gepäcknetz an Fahrer- und Beifahrerlehne; Ledernachbildung ARTICO/Stoff Bertrix: nevagrau/schwarz mit orangen Doppelziernähten, indigoblau mit hellblauen Doppelziernähten und schwarz mit mittelgrauen Doppelziernähten; Multifunktions-Sportlenkrad in Leder, mit schwarzen Ziernähten und 2-teiliger Blende in Schwarz matt; Luftaustrittsdüsen in Schwarz mit Chrom-außenring und farbigen Einlegern in Akzentfarbe; IMD-Zierelemente Ellipsenoptik (H61); Schalthebel mit zusätzlichen Chrom-elementen; Netz im Beifahrerfußraum; Innenhimmel Stoff schwarz; Doppelpunchholder; Fahrzeugschlüssel mit Zierrahmen in Chrom. Nur mit Style Exterieur (P27)	○	○	○	○	○	○	○	○	○	○	○	○	○
Ledernachbildung ARTICO/Stoff Bertrix schwarz Nur mit Komfortsitze (7U2)	S	S	S	S	S	S	S	S	S	S	S	S	S
Ledernachbildung ARTICO/Stoff Bertrix zweifarbig schwarz/nevagrau Nur mit Komfortsitze (7U2)	●	●	●	●	●	●	●	●	●	●	●	●	●
Ledernachbildung ARTICO/Stoff Bertrix indigoblau/schwarz Nur mit Komfortsitze (7U2)	●	●	●	●	●	●	●	●	●	●	●	●	●
Ledernachbildung ARTICO schwarz Nur mit Komfortsitze (7U2)	●	●	●	●	●	●	●	●	●	●	●	●	●
Komfortsitze Sein Name hält, was er verspricht – der Komfortsitz bietet Ihnen guten Langstreckenkomfort und umfassende Einstellungen in Länge und Höhe. Außerdem können Sie die Sitzflächen in der Neigung verändern und sogar verlängern. Imponierend ist auch die Auswahl an Polsterungen und optionalen Komfortfunktionen wie Sitzklimatisierung oder Multikontursitz.	S	S	S	S	S	S	S	S	S	S	S	S	S

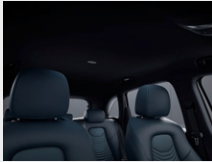
Design.

Lines und Design-Pakete Style Interieur

		Code	Preis Euro inkl. MwSt. exkl. MwSt.	B 250 e	B 160 d	B 180 d	B 200 d	B 200 d 4MATIC	B 220 d	B 220 d 4MATIC	B 160	B 180	B 200	B 220 4MATIC	B 250	B 250 4MATIC
Innenhimmel Stoff schwarz Der Innenhimmel ist je nach Polsterung in der Farbe Schwarz ausgeführt und ergänzt damit den stimmigen Gesamteindruck Ihres Interieurs.		51U	0,00 0,00	S	S	S	S	S	S	S	S	S	S	S	S	S
Innenhimmel Stoff kristallgrau Der Innenhimmel ist je nach Polsterung in der Farbe Kristallgrau ausgeführt und ergänzt damit den stimmigen Gesamteindruck Ihres Interieurs. Nicht mit Ledernachbildung ARTICO/Stoff Bertrix zweifarbig schwarz/nevagrau (371)		58U	0,00 0,00	○	○	○	○	○	○	○	○	○	○	○	○	○
Multifunktions-Sportlenkrad in Leder Der elegante Lederbezug macht das Multifunktions-Sportlenkrad noch hochwertiger. So wird es zu einem Highlight im Innenraum. Als Fahrer profitieren Sie gleich im doppelten Sinne: Was gut aussieht, muss sich auch gut anfühlen. Nicht mit Lenkradheizung (443)		L3E	0,00 0,00	S	S	S	S	S	S	S	S	S	S	S	S	S
Lenkradheizung Für Ihren außergewöhnlichen Komfort beim Lenken – das beheizte Multifunktionslenkrad verwöhnt Sie insbesondere an kälteren Tagen mit warmen Händen. Ihre Hände wärmen sich besonders schnell auf, weil die Beheizung des Lenkrads unabhängig von der des Fahrzeugs ist. Nur mit Multifunktions-Sportlenkrad in Leder Nappa (L3B) und 7G-DCT (429) oder 8G-DCT (426)		443	388,60 335,00	●	-	●	●	●	●	●	-	●	●	●	●	●

Design.

Lines und Design-Pakete Progressive Exterior

Elemente der Ausstattungslinie Progressive Exterior: Kühlerverkleidung mit silber lackierter Doppellamelle und Chromeinleger; Frontschürze mit Chromeinleger; Seitenschweller in Wagenfarbe lackiert; sichtbare Endrohrblenden und Heckschürze mit Zierelement in Chrom; 43,2 cm (17") Leichtmetallräder im 5-Doppelspeichen-Design aerodynamisch optimiert, mattschwarz lackiert und glanzgedreht (R11); verchromte Bordkanten- und Fensterlinienzierstäbe.

Nur mit Progressive Interieur (P59)



43,2 cm (17") Leichtmetallräder im 5-Doppelspeichen-Design
aerodynamisch optimiert, mattschwarz lackiert und glanzgedreht mit
205/55 R 17 auf 6,5 J x 17 ET 44



43,2 cm (17") Leichtmetallräder im 10-Speichen-Design
vanadiumsilber lackiert mit
205/55 R 17 auf 6,5 J x 17 ET 44



40,6 cm (16") Leichtmetallräder im Vielspeichen-Design
aerodynamisch optimiert, mattschwarz lackiert und glanzgedreht mit
205/60 R 16 auf 6,5 J x 16 ET 44
Nicht mit Reifen mit Notlaufeigenschaften (R66)





45,7 cm (18") Leichtmetallräder im 5-Doppelspeichen-Design
aerodynamisch optimiert, schwarz lackiert und glanzgedreht mit
225/45 R 18 auf 7,5 J x 18 ET 49



Code	Preis Euro inkl. MwSt. exkl. MwSt.	B 250 e	B 160 d	B 180 d	B 200 d	B 200 d 4MATIC	B 220 d	B 220 d 4MATIC	B 160	B 180	B 200	B 220 4MATIC	B 250	B 250 4MATIC
P59	1.444,20 1.245,00 1.281,80 1.105,00	-	●	●	●	-	-	-	●	●	●	-	-	-
R11	0,00 0,00	S	S	S	S	S	S	S	S	S	S	S	S	S
72R	0,00 0,00	○	○	○	○	○	○	○	○	○	○	○	○	○
R30	0,00 0,00	-	○	○	○	-	-	-	○	○	○	-	-	-
R31	696,00 600,00	●	●	●	●	●	●	●	●	●	●	●	●	●

Design.

Lines und Design-Pakete Progressive Exterior

		Code	Preis Euro inkl. MwSt. exkl. MwSt.	B 250 e	B 160 d	B 180 d	B 200 d	B 200 d 4MATIC	B 220 d	B 220 d 4MATIC	B 160	B 180	B 200	B 220 4MATIC	B 250	B 250 4MATIC
45,7 cm (18") Leichtmetallräder im 5-Doppelspeichen-Design schwarz lackiert und glanzgedreht mit 225/45 R 18 auf 7,5 J x 18 ET 49		01R	696,00 600,00	●	●	●	●	●	●	●	●	●	●	●	●	●
45,7 cm (18") Leichtmetallräder im Vielspeichen-Design himalayagrau lackiert und glanzgedreht mit 225/45 R 18 auf 7,5 J x 18 ET 49		04R	696,00 600,00	●	●	●	●	●	●	●	●	●	●	●	●	●
48,3 cm (19") Leichtmetallräder im 5-Doppelspeichen-Design himalayagrau lackiert und glanzgedreht mit 225/40 R 19 auf 7,5 J x 19 ET 49		77R	1.218,00 1.050,00	●	●	●	●	●	●	●	●	●	●	●	●	●

Bitte beachten Sie: Je geringer bei einer bestimmten Radgröße der Querschnitt der Reifen ist, desto schlechter ist der Fahrkomfort auf schlechten Straßen. Abroll- und Dämpfungskomfort nehmen ab und die Gefahr, dass es beim Überfahren von Hindernissen zu Beschädigung von Reifen und Rädern kommt, steigt.

● lieferbar gegen Mehrpreis ○ als Sonderausstattung ohne Mehrpreis lieferbar S Serienausstattung – nicht lieferbar Abbildungen können Sonderausstattungen beinhalten.

Design.

Lines und Design-Pakete Progressive Interieur

Elemente der Ausstattungslinie Progressive Interieur: Komfortsitze inkl. Sitzkomfort-Paket (Sitzkissentiefenverstellung); Gepäcknetz an Fahrer- und Beifahrerlehne; Ledernachbildung ARTICO/Stoff Fléron schwarz mit Doppelziernaht mittelgrau bzw. Ledernachbildung ARTICO/Stoff Fléron schwarz/bahiabraun mit Doppelziernaht progressive-grau; Multi-funktions-Sportlenkrad in Leder, mit schwarzen Ziernähten und verchromter Blende; Schalthebel mit zusätzlichen Chromelementen; Luftaustrittsdüsen in Schwarz mit Chromaußenring; IMD-Zierelemente Spiraloptik (H60); Innenhimmel Stoff schwarz; Doppelcupholder; Fahrzeugschlüssel mit Zierrahmen in Chrom.

Nur mit Progressive Exterior (P59)



Ledernachbildung ARTICO/Stoff Fléron schwarz

Nur mit Komfortsitze (7U2)



321 0,00
0,00

Ledernachbildung ARTICO/Stoff Fléron zweifarbig schwarz/bahiabraun

Nur mit Komfortsitze (7U2)



381 116,00
100,00

Ledernachbildung ARTICO schwarz

Nur mit Komfortsitze (7U2)



101 168,20
145,00

Ledernachbildung ARTICO macchiatobeige/schwarz

Nur mit Komfortsitze (7U2)



105 284,20
245,00

Komfortsitze

Sein Name hält, was er verspricht – der Komfortsitz bietet Ihnen guten Langstreckenkomfort und umfassende Einstellungen in Länge und Höhe. Außerdem können Sie die Sitzflächen in der Neigung verändern und sogar verlängern. Imponierend ist auch die Auswahl an Polsterungen und optionalen Komfortfunktionen wie Sitzklimatisierung oder Multikontursitz.



7U2 0,00
0,00

Preis Euro
inkl. MwSt.
exkl. MwSt.

Code	B 250 e	B 160 d	B 180 d	B 200 d	B 200 d 4MATIC	B 220 d	B 220 d 4MATIC	B 160	B 180	B 200	B 220 4MATIC	B 250	B 250 4MATIC
P59	○	○	○	○	○	○	○	○	○	○	○	○	○
321	S	S	S	S	S	S	S	S	S	S	S	S	S
381	●	●	●	●	●	●	●	●	●	●	●	●	●
101	●	●	●	●	●	●	●	●	●	●	●	●	●
105	●	●	●	●	●	●	●	●	●	●	●	●	●
7U2	S	S	S	S	S	S	S	S	S	S	S	S	S

Design.

Lines und Design-Pakete Progressive Interieur

Innenhimmel Stoff schwarz

Der Innenhimmel ist je nach Polsterung in der Farbe Schwarz ausgeführt und ergänzt damit den stimmigen Gesamteindruck Ihres Interieurs.

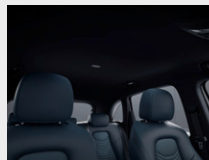

Code

51U

Preis Euro
inkl. MwSt.
exkl. MwSt.

0,00
0,00

B 250 e	B 160 d	B 180 d	B 200 d	B 200 d 4MATIC	B 220 d	B 220 d 4MATIC	B 160	B 180	B 200	B 220 4MATIC	B 250	B 250 4MATIC
S	S	S	S	S	S	S	S	S	S	S	S	S

Innenhimmel Stoff kristallgrau

Der Innenhimmel ist je nach Polsterung in der Farbe Kristallgrau ausgeführt und ergänzt damit den stimmigen Gesamteindruck Ihres Interieurs.

Nicht mit Ledernachbildung ARTICO macchiato beige/schwarz (105)



58U

0,00
0,00

○	○	○	○	○	○	○	○	○	○	○	○	○
---	---	---	---	---	---	---	---	---	---	---	---	---

Multifunktions-Sportlenkrad in Leder

Der elegante Lederbezug macht das Multifunktions-Sportlenkrad noch hochwertiger. So wird es zu einem Highlight im Innenraum. Als Fahrer profitieren Sie gleich im doppelten Sinne: Was gut aussieht, muss sich auch gut anfühlen.

Nicht mit Lenkradheizung (443)



L3E

0,00
0,00

S	S	S	S	S	S	S	S	S	S	S	S	S
---	---	---	---	---	---	---	---	---	---	---	---	---

Lenkradheizung

Für Ihren außergewöhnlichen Komfort beim Lenken – das beheizte Multifunktionslenkrad verwöhnt Sie insbesondere an kälteren Tagen mit warmen Händen. Ihre Hände wärmen sich besonders schnell auf, weil die Beheizung des Lenkrads unabhängig von der des Fahrzeugs ist.

Nur mit Multifunktions-Sportlenkrad in Leder Nappa (L3B) und 7G-DCT (429) oder 8G-DCT (426)



443

185,60
160,00

●	-	●	●	●	●	●	-	●	●	●	●	●
---	---	---	---	---	---	---	---	---	---	---	---	---

Design.

Lines und Design-Pakete AMG Line Exterior

Elemente der Ausstattungslinie AMG Line Exterior: AMG Styling bestehend aus AMG Frontschürze mit Frontsplitter in Chrom, AMG Seitenschwellerverkleidungen in Wagenfarbe, AMG Heckschürze mit Zierelement in Chrom und sichtbaren Endrohrblenden; Diamantgrill mit Pins in Chrom, Einzellamelle lackiert und Chromeinleger; 45,7 cm (18") AMG Leichtmetallräder im 5-Doppelspeichen-Design, aerodynamisch optimiert, tremolitgrau lackiert und glanzgedreht (RQS); Bremssättel vorn mit Mercedes-Benz Logo; Bremsscheiben vorn gelocht, ab B 220 d bzw. B 220 4MATIC; verchromte Bordkanten- und Fensterlinienzierstäbe; Komfortfahrwerk mit Tieferlegung; Direktlenkung.
Nur mit AMG Line Interieur (950)



45,7 cm (18") AMG Leichtmetallräder im 5-Doppelspeichen-Design
aerodynamisch optimiert, tremolitgrau lackiert und glanzgedreht mit
225/45 R 18 auf 7,5 J x 18 ET 49
Nicht mit Night-Paket (P55)



45,7 cm (18") AMG Leichtmetallräder im 5-Doppelspeichen-Design
aerodynamisch optimiert, schwarz lackiert und glanzgedreht mit
225/45 R 18 auf 7,5 J x 18 ET 49



48,3 (19") AMG Leichtmetallräder im Vielspeichen-Design
titangrau lackiert und glanzgedreht mit
225/40 R 19 auf 7,5 J x 19 ET 49
Nicht mit Reifen mit Notlaufeigenschaften (R66)



Code	Preis Euro inkl. MwSt. exkl. MwSt.	B 250 e	B 160 d	B 180 d	B 200 d	B 200 d 4MATIC	B 220 d	B 220 d 4MATIC	B 160	B 180	B 200	B 220 4MATIC	B 250	B 250 4MATIC
950	3.422,00 2.950,00	●	●	●	●	●	●	●	●	●	●	●	●	●
RQS	0,00 0,00	S	S	S	S	S	S	S	S	S	S	S	S	S
RQT	232,00 200,00	●	●	●	●	●	●	●	●	●	●	●	●	●
RVG	696,00 600,00	●	●	●	●	●	●	●	●	●	●	●	●	●

Design.

Lines und Design-Pakete AMG Line Exterior

48,3 cm (19") AMG Leichtmetallräder im Vielspeichen-Design
schwarz lackiert und Felgenhorn glanzgedreht mit
225/40 R 19 auf 7,5 J x 19 ET 49
Nicht mit Reifen mit Notlaufeigenschaften (R66)



Code

RVK

Preis Euro
inkl. MwSt.
exkl. MwSt.

1.102,00
950,00

B 250 e	B 160 d	B 180 d	B 200 d	B 200 d 4MATIC	B 220 d	B 220 d 4MATIC	B 160	B 180	B 200	B 220 4MATIC	B 250	B 250 4MATIC
●	●	●	●	●	●	●	●	●	●	●	●	●

Bitte beachten Sie: Je geringer bei einer bestimmten Radgröße der Querschnitt der Reifen ist, desto schlechter ist der Fahrkomfort auf schlechten Straßen. Abroll- und Dämpfungskomfort nehmen ab und die Gefahr, dass es beim Überfahren von Hindernissen zu Beschädigung von Reifen und Rädern kommt, steigt.

● lieferbar gegen Mehrpreis ○ als Sonderausstattung ohne Mehrpreis lieferbar S Serienausstattung – nicht lieferbar Abbildungen können Sonderausstattungen beinhalten.

Design.

Lines und Design-Pakete AMG Line Interieur

Elemente der Ausstattungslinie AMG Line Interieur: Sportsitze mit verstellbarer Kopfstütze inkl. Sitzkomfort-Paket (Sitzkissen-tiefenverstellung); Gepäcknetz an Fahrer- und Beifahrerlehne; Ledernachbildung ARTICO/Mikrofaser DINAMICA schwarz mit roter Doppelziernaht, Türmittelfelder/Armauflagen in Mikrofaser DINAMICA schwarz mit roten Doppelziernähten; bzw. Ledernachbildung ARTICO nevgrau/schwarz mit Doppelziernaht mittelgrau, Türmittelfelder/Armauflagen in Ledernachbildung nevgrau mit grauen Ziernähten; Zuziehgriffe in Silber galvanisiert; IMD-Zierelement Carbonstruktur (H62); Multifunktions-Sportlenkrad in Leder Nappa, im 3-Speichen-Design, unten abgeflacht, mit Perforation im Griffbereich, Touch-Control Buttons sowie je nach Polsterung roten oder schwarzen Ziernähten und 3-teiliger verchromter Blende; Schalthebel in perforiertem Nappa-Leder und zusätzlichen Chromelementen sowie je nach Polsterung roten oder schwarzen Ziernähten; Luftaustrittsdüsen in Schwarz mit Chromaußenring; AMG Sportpedalanlage aus gebürstetem Edelstahl mit Gumminoppen; Fußmatten in Schwarz mit AMG Schriftzug; Innenhimmel Stoff schwarz; Doppelpupholder; Fahrzeugschlüssel mit Zierrahmen in Chrom.

Nur mit AMG Line Exterieur (950)

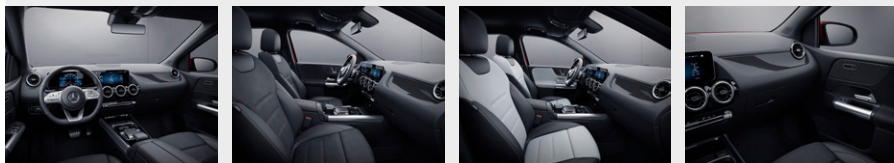

Ledernachbildung ARTICO/Mikrofaser DINAMICA schwarz

Nur mit Sportsitze (7U4)

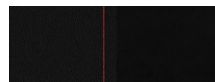

651

0,00
0,00

Ledernachbildung ARTICO zweifarbig nevgrau/schwarz

Nur mit Sportsitze (7U4)

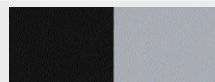

159

116,00
100,00

Sportsitze

Die optimale Kombination aus Sport und Komfort: Die Sportsitze optimieren den Seitenhalt für dynamisches Fahren und bieten zugleich uneingeschränktem Komfort für den Alltag. Auf Wunsch werten Sie die Sitze mit Sitzklimatisierung und edlen Bezügen weiter auf.

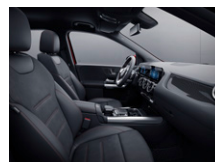

7U4

0,00
0,00

Innenhimmel Stoff schwarz

Der Innenhimmel ist je nach Polsterung in der Farbe Schwarz ausgeführt und ergänzt damit den stimmigen Gesamteindruck Ihres Interieurs.

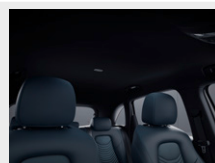

51U

0,00
0,00

Code

Preis Euro
inkl. MwSt.
exkl. MwSt.

	B 250 e	B 160 d	B 180 d	B 200 d	B 200 d 4MATIC	B 220 d	B 220 d 4MATIC	B 160	B 180	B 200	B 220 4MATIC	B 250	B 250 4MATIC
950	<input type="radio"/>	<input type="radio"/>	<input type="radio"/>	<input type="radio"/>	<input type="radio"/>	<input type="radio"/>	<input type="radio"/>	<input type="radio"/>	<input type="radio"/>	<input type="radio"/>	<input type="radio"/>	<input type="radio"/>	<input type="radio"/>
651	S	S	S	S	S	S	S	S	S	S	S	S	S
159	●	●	●	●	●	●	●	●	●	●	●	●	●
7U4	S	S	S	S	S	S	S	S	S	S	S	S	S
51U	S	S	S	S	S	S	S	S	S	S	S	S	S

● lieferbar gegen Mehrpreis

○ als Sonderausstattung ohne Mehrpreis lieferbar

S Serienausstattung

– nicht lieferbar

Abbildungen können Sonderausstattungen beinhalten.

Design.

Lines und Design-Pakete

AMG Line Interieur

Innenhimmel Stoff kristallgrau

Der Innenhimmel ist je nach Polsterung in der Farbe Kristallgrau ausgeführt und ergänzt damit den stimmigen Gesamteindruck Ihres Interieurs.

Nicht mit Ledernachbildung ARTICO zweifarbig nevgrau/schwarz (159)



Code

58U

Preis Euro
inkl. MwSt.
exkl. MwSt.

0,00
0,00

B 250 e

B 160 d

B 180 d

B 200 d

B 200 d 4MATIC

B 220 d

B 220 d 4MATIC

B 160

B 180

B 200

B 220 4MATIC

B 250

B 250 4MATIC

Multifunktions-Sportlenkrad in Leder Nappa

Das Multifunktions-Sportlenkrad in Leder Nappa mit Bedienelementen in Chrom ist unten abgeflacht und im Griffbereich perforiert – eine ausgezeichnete Qualifikation für sportliches Fahren. Das werden Sie nicht nur sehen, sondern bei der Berührung des Lenkrads sofort spüren. Das hochwertige, weiche Nappaleder ist auch ein Qualitätserlebnis für sich.

Nicht mit Lenkradheizung (443)



L5C

0,00
0,00

S

S

S

S

S

S

S

S

S

S

S

S

Multifunktions-Sportlenkrad in Leder Nappa/Mikrofaser DINAMICA

Das Multifunktions-Sportlenkrad in Leder Nappa mit Bedienelementen in Chrom und Griffbereich in Mikrofaser DINAMICA liegt perfekt in der Hand. Es ist bei schnellen Richtungswechseln ein Traumpartner für dynamisches Fahren. Form und Materialkombination entwickeln pures Rennsport-Flair. Dabei signalisiert das edle Nappaleder auch höchste Qualität.

Nur mit 7G-DCT (429) oder 8G-DCT (426)

Nicht mit Lenkradheizung (443)



L5I

266,80
230,00

Design.

Lines und Design-Pakete

Night-Paket

Mit Progressive Exterior (P59)

Elemente des Night-Pakets: 45,7 cm (18") Leichtmetallräder im 5-Doppelspeichen-Design (01R); Kühlerverkleidung mit Doppellamelle schwarz hochglänzend lackiert und Chromeinleger; Frontschürze mit Einleger in Schwarz hochglänzend; Heckschürze mit Zierelement in Schwarz hochglänzend lackiert; Außenspiegelgehäuse schwarz lackiert; Bordkantenzierstab und Fensterlinienzierstab in Schwarz hochglänzend; wärmedämmend dunkel getöntes Glas ab der B-Säule.



45,7 cm (18") Leichtmetallräder im 5-Doppelspeichen-Design

schwarz lackiert und glanzgedreht mit 225/45 R 18 auf 7,5 J x 18 ET 49



43,2 cm (17") Leichtmetallräder im 10-Speichen-Design

vanadiumsilber lackiert mit 205/55 R 17 auf 6,5 J x 17 ET 44



45,7 cm (18") Leichtmetallräder im 5-Doppelspeichen-Design

aerodynamisch optimiert, schwarz lackiert und glanzgedreht mit 225/45 R 18 auf 7,5 J x 18 ET 49



45,7 cm (18") Leichtmetallräder im Vielspeichen-Design

himalayagrau lackiert und glanzgedreht mit 225/45 R 18 auf 7,5 J x 18 ET 49



Code	Preis Euro inkl. MwSt. exkl. MwSt.	B 250 e	B 160 d	B 180 d	B 200 d	B 200 d 4MATIC	B 220 d	B 220 d 4MATIC	B 160	B 180	B 200	B 220 4MATIC	B 250	B 250 4MATIC
P55	928,00 800,00	●	●	●	●	●	●	●	●	●	●	●	●	●
01R	0,00 0,00	S	S	S	S	S	S	S	S	S	S	S	S	S
72R	0,00 0,00	○	○	○	○	○	○	○	○	○	○	○	○	○
R31	0,00 0,00	○	○	○	○	○	○	○	○	○	○	○	○	○
04R	0,00 0,00	○	○	○	○	○	○	○	○	○	○	○	○	○

Design.

Lines und Design-Pakete Night-Paket

48,3 cm (19") Leichtmetallräder im 5-Doppelspeichen-Design
himalayagrau lackiert und glanzgedreht mit
225/40 R 19 auf 7,5 J x 19 ET 49



Code	Preis Euro inkl. MwSt. exkl. MwSt.	B 250 e	B 160 d	B 180 d	B 200 d	B 200 d 4MATIC	B 220 d	B 220 d 4MATIC	B 160	B 180	B 200	B 220 4MATIC	B 250	B 250 4MATIC
77R	1.218,00 1.050,00	●	●	●	●	●	●	●	●	●	●	●	●	●

Bitte beachten Sie: Je geringer bei einer bestimmten Radgröße der Querschnitt der Reifen ist, desto schlechter ist der Fahrkomfort auf schlechten Straßen. Abroll- und Dämpfungskomfort nehmen ab und die Gefahr, dass es beim Überfahren von Hindernissen zu Beschädigung von Reifen und Rädern kommt, steigt.

● lieferbar gegen Mehrpreis ○ als Sonderausstattung ohne Mehrpreis lieferbar S Serienausstattung – nicht lieferbar Abbildungen können Sonderausstattungen beinhalten.

Design.

Lines und Design-Pakete

Night-Paket

Mit AMG Line Exterior (950)

Elemente des Night-Pakets: 45,7 cm (18") AMG Leichtmetallräder im 5-Doppelspeichen-Design, aerodynamisch optimiert, schwarz lackiert und glanzgedreht (RQT); Diamantgrill mit Pins in Chrom, Einzellamelle schwarz lackiert und Chromeinleger; AMG Frontschürze mit Einleger in Schwarz hochglänzend; Heckschürze mit Zierelement in Schwarz hochglänzend lackiert; Außenspiegelgehäuse schwarz lackiert; Bordkantenzierstab und Fensterlinienzierstab in Schwarz hochglänzend; wärmedämmend dunkel getöntes Glas ab der B-Säule.



45,7 cm (18") AMG Leichtmetallräder im 5-Doppelspeichen-Design

aerodynamisch optimiert, schwarz lackiert und glanzgedreht mit 225/45 R 18 auf 7,5 J x 18 ET 49



RQT

0,00
0,00

48,3 (19") AMG Leichtmetallräder im Vielspeichen-Design

titangrau lackiert und glanzgedreht mit 225/40 R 19 auf 7,5 J x 19 ET 49

Nicht mit Reifen mit Notlaufeigenschaften (R66)



RVG

696,00
600,00

48,3 cm (19") AMG Leichtmetallräder im Vielspeichen-Design

schwarz lackiert und Felgenhorn glanzgedreht mit 225/40 R 19 auf 7,5 J x 19 ET 49

Nicht mit Reifen mit Notlaufeigenschaften (R66)



RVK

1.102,00
950,00

Code

Preis Euro
inkl. MwSt.
exkl. MwSt.

	B 250 e	B 160 d	B 180 d	B 200 d	B 200 d 4MATIC	B 220 d	B 220 d 4MATIC	B 160	B 180	B 200	B 220 4MATIC	B 250	B 250 4MATIC
P55	●	●	●	●	●	●	●	●	●	●	●	●	●
RQT	S	S	S	S	S	S	S	S	S	S	S	S	S
RVG	●	●	●	●	●	●	●	●	●	●	●	●	●
RVK	●	●	●	●	●	●	●	●	●	●	●	●	●

Bitte beachten Sie: Je geringer bei einer bestimmten Radgröße der Querschnitt der Reifen ist, desto schlechter ist der Fahrkomfort auf schlechten Straßen. Abroll- und Dämpfungskomfort nehmen ab und die Gefahr, dass es beim Überfahren von Hindernissen zu Beschädigung von Reifen und Rädern kommt, steigt.

● lieferbar gegen Mehrpreis ○ als Sonderausstattung ohne Mehrpreis lieferbar S Serienausstattung – nicht lieferbar Abbildungen können Sonderausstattungen beinhalten.

Design.

Lines und Design-Pakete

Leder-Paket

Eine besondere Ästhetik für Ihr Fahrzeug: der Innenraum wird zum Erlebnisraum. Dabei veredelt das hochwertige Naturprodukt Leder die Sitze. Weitere attraktive Akzente setzen auch jeweils die Ziernähte an der Bordkante und an der Instrumententafel. Schönheit, die sich gleichzeitig gut anfühlt.

Nur mit Progressive (P59) oder AMG Line (950) und Sitzklimatisierung für Fahrer und Beifahrer (401) oder Sitzheizung für Fahrer und Beifahrer (873)
Nicht mit AMG Leder-Paket (P39)

Mit AMG-Line (950)



Leder schwarz

Nur mit Komfortsitze (7U2) und Progressive (P59)



201

0,00
0,00

Leder schwarz

Nur mit Sportsitze (7U4)



211

0,00
0,00

Leder macchiato beige/schwarz

Nur mit Komfortsitze (7U2) und Progressive (P59)

Nicht mit Innenhimmel Stoff kristallgrau (58U)



205

116,00
100,00

Komfortsitze

Sein Name hält, was er verspricht – der Komfortsitz bietet Ihnen guten Langstreckenkomfort und umfassende Einstellungen in Länge und Höhe. Außerdem können Sie die Sitzflächen in der Neigung verändern und sogar verlängern. Imponierend ist auch die Auswahl an Polsterungen und optionalen Komfortfunktionen wie Sitzklimatisierung oder Multikontursitz.



7U2

0,00
0,00

Sportsitze

Die optimale Kombination aus Sport und Komfort: Die Sportsitze optimieren den Seitenhalt für dynamisches Fahren und bieten zugleich uneingeschränktem Komfort für den Alltag. Auf Wunsch werten Sie die Sitze mit Sitzklimatisierung und edlen Bezügen weiter auf.



7U4

272,60
235,00

Mit AMG Line (950)

0,00
0,00

Code

Preis Euro
inkl. MwSt.
exkl. MwSt.

B 250 e

B 160 d

B 180 d

B 200 d

B 200 d 4MATIC

B 220 d

B 220 d 4MATIC

B 160

B 180

B 200

B 220 4MATIC

B 250

B 250 4MATIC

Design.

Lines und Design-Pakete AMG Leder-Paket

Genießen Sie Sportlichkeit in hochwertigster Ausprägung. Das AMG Leder-Paket bietet zusätzlich zur AMG Line einen außergewöhnlich edlen Eindruck. Die zweifarbig belederten Sportsitze sowie Ziernähte an Instrumententafel und Bordkante steigern die Wertigkeit deutlich. Zierelemente aus Aluminium runden das Erlebnis ab.

Nur mit AMG Line (950) und Sitzklimatisierung für Fahrer und Beifahrer (401) oder Sitzheizung für Fahrer und Beifahrer (873)

Nicht mit Leder-Paket (P34)

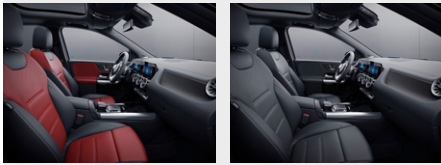

Leder zweifarbig classicrot/schwarz

Nur mit Sportsitze (7U4)



257

0,00
0,00

Leder zweifarbig titangrau pearl/schwarz

Nur mit Sportsitze (7U4)

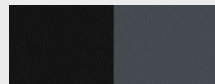

258

116,00
100,00

Sportsitze

Die optimale Kombination aus Sport und Komfort: Die Sportsitze optimieren den Seitenhalt für dynamisches Fahren und bieten zugleich uneingeschränktem Komfort für den Alltag. Auf Wunsch werten Sie die Sitze mit Sitzklimatisierung und edlen Bezügen weiter auf.



7U4

0,00
0,00



Code

Preis Euro
inkl. MwSt.
exkl. MwSt.





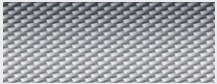
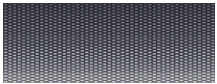
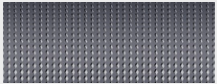
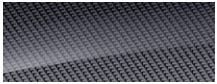
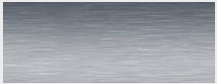

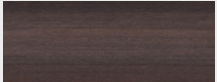



	B 250 e	B 160 d	B 180 d	B 200 d	B 200 d 4MATIC	B 220 d	B 220 d 4MATIC	B 160	B 180	B 200	B 220 4MATIC	B 250	B 250 4MATIC
P39	●	●	●	●	●	●	●	●	●	●	●	●	●
257	○	○	○	○	○	○	○	○	○	○	○	○	○
258	●	●	●	●	●	●	●	●	●	●	●	●	●
7U4	○	○	○	○	○	○	○	○	○	○	○	○	○

Design.

Zierelemente

		Code	Preis Euro inkl. MwSt. exkl. MwSt.	Serienausstattung Interieur	Style (P27)	Progressive (P59)	AMG Line (950) Auch gültig mit AMG Leder-Paket (P39)	AMG Line (950) mit Leder-Paket (P34)
Zierelemente Carbonoptik Nicht mit Ambientebeleuchtung (877)		H59	0,00 0,00	S	-	-	-	-
Zierelemente Ellipsenoptik		H61	0,00 0,00	-	S	-	-	-
Zierelemente Spiraloptik		H60	0,00 0,00	-	-	S	-	-
Zierelemente Carbonstruktur		H62	0,00 0,00	-	-	-	S	S
Zierelemente Aluminium mit Längsschliff hell		H44	174,00 150,00	-	-	●	●	●
Zierelemente Holz Linde schwarz offenporig		H15	301,60 260,00	-	-	●	●	●
Zierelemente Holz Walnuss linestructure braun offenporig		H23	301,60 260,00	-	-	●	-	●

Design.

		Preis Euro inkl. MwSt. exkl. MwSt.
Uni-Lacke	 nachtschwarz (696)	0,00 0,00
	 polarweiß (149)	243,60 210,00
Metallic-Lacke	 digitalweiß metallic (144)	684,40 590,00
	 kosmoschwarz metallic (191)	
	 denimblau metallic (667)	
	 iridiumsilber metallic (775)	
	 mountaingrau metallic (787)	
	 mojavesilber metallic (859)	
designo Lacke	 designo patagonienrot metallic (993)	1.102,00 950,00
	 mountaingrau magno (662)	2.146,00 1.850,00

Kombinationsmöglichkeiten Polster und Lacke

	Code	Ledernachbildung ARTICO/Stoff Tamdel schwarz	Ledernachbildung ARTICO schwarz	macchiato beige /schwarz	Ledernachbildung ARTICO zweifarbige	nevagrau /schwarz	Ledernachbildung ARTICO/Stoff Fléron schwarz	Ledernachbildung ARTICO/Stoff Bertrix schwarz	schwarz/nevagrau	indigoblau /schwarz	Ledernachbildung ARTICO/Stoff Fléron zweifarbige	schwarz/bahia braun	Ledernachbildung ARTICO/ Mikrofaser DINAMICA schwarz	Leder	schwarz	macchiato beige /schwarz	schwarz	Leder zweifarbige	classicrot /schwarz	titan grau pearl /schwarz
		301	101	105	159	321	311	371	372		381		651		201	205	211		257	258
Uni-Lacke																				
nachtschwarz	696	●	●	●	●	●	●	●	●	●	●	●	●	●	●	●	●	●	●	●
polarweiß	149	●	●	○	○	●	●	○	●	●	●	●	●	●	●	○	●	●	●	●
Metallic-Lacke																				
digitalweiß metalllic	144	●	●	○	●	●	●	●	●	●	●	●	●	●	●	○	●	●	●	●
kosmos schwarz metalllic	191	●	●	●	●	●	●	●	●	●	●	●	●	●	●	●	●	●	●	●
denimblau metalllic	667	●	●	●	●	●	●	●	●	○	○	○	○	○	●	●	●	-	●	
iridiums ilber metalllic	775	●	●	○	●	●	●	●	●	●	●	●	●	●	●	○	●	●	●	●
mountain grau metalllic	787	●	●	●	●	●	●	●	●	●	●	●	●	●	●	●	●	●	●	●
mojave silber metalllic	859	●	●	●	○	●	●	-	○	○	●	○	○	○	●	●	●	○	○	●
designo Lacke																				
patagonienrot metalllic	993	●	●	●	●	●	●	-	-	-	●	●	●	●	●	●	●	○	○	●
mountain grau magno	662	●	●	●	●	●	●	●	●	●	●	●	●	●	●	●	●	●	●	●

● empfehlenswert ○ möglich △ nicht empfehlenswert - nicht lieferbar

Business-Paket.

Business-Paket

bestehend aus: Festplatten-Navigation (365); Smartphone Integration (14U); Verkehrszeichen-Assistent (513); Vorrüstung für Car Sharing (20U); Konnektivitäts-Paket Navigation (PBF); Sitzheizung für Fahrer und Beifahrer (873); Park-Assistent mit PARKTRONIC (235).

Nur mit MBUX Advanced-Paket (DN1) oder MBUX High-End-Paket (DN2)

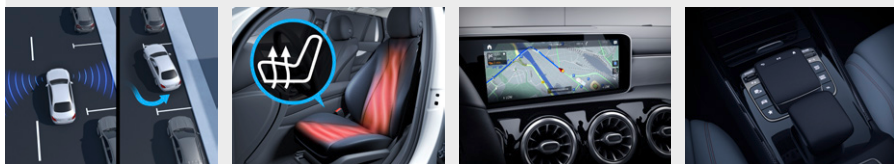

Code	Preis Euro inkl. MwSt. exkl. MwSt.	B 250 e	B 160 d	B 180 d	B 200 d	B 200 d 4MATIC	B 220 d	B 220 d 4MATIC	B 160	B 180	B 200	B 200 4MATIC	B 250	B 250 4MATIC
------	--	---------	---------	---------	---------	----------------	---------	----------------	-------	-------	-------	--------------	-------	--------------

DB3	1.914,00 1.650,00	●	●	●	●	●	●	●	●	●	●	●	●	●
-----	----------------------	---	---	---	---	---	---	---	---	---	---	---	---	---

Aufwählbar auf das Business-Paket sind folgende Sonderausstattungen:

Park-Paket mit Rückfahrkamera

Mit diesem Paket meistern Sie auch engere Parklücken souverän. Komfortabel: Der Aktive Park-Assistent sucht für Sie bereits einen Parkplatz und assistiert anschließend beim Einparken. Mehr Gelassenheit ist auch das Stichwort für die Rückfahrkamera, die mit Übersicht nach hinten teure Blechschäden vermeiden kann.

Nicht mit Park-Paket mit 360°-Kamera (P47)



P44	295,80 255,00	●	●	●	●	●	●	●	●	●	●	●	●	●
-----	------------------	---	---	---	---	---	---	---	---	---	---	---	---	---

Park-Paket mit 360°-Kamera

Parken Sie entspannt ein. Das Duo aus Aktiver Park-Assistent und 360°-Kamera unterstützt Sie bereits bei der Parkplatzsuche sowie beim Einparken, Ausparken und Rangieren. Vor allem die Rundumsicht durch die 360°-Kamera inklusive eines virtuellen Blicks aus der Vogelperspektive beeindruckt.

Nur mit Style (P27), Progressive (P59) oder AMG Line (950) und Fahrassistent-Paket (23P) oder Totwinkel-Assistent (234)



P47	771,40 665,00	●	●	●	●	●	●	●	●	●	●	●	●	●
-----	------------------	---	---	---	---	---	---	---	---	---	---	---	---	---

Sitzklimatisierung für Fahrer und Beifahrer

Die Sitzklimatisierung belüftet die Vordersitze, kühlt sie ab und reguliert so auch die Feuchtigkeit. Bei kühlerem Wetter bringt die Sitzheizung die Sitzflächen und -lehnen schnell auf eine wohlige Temperatur. Auf dieses angenehme Sitzklima möchten Sie nicht mehr verzichten.

Hinweise zu Verfügbarkeiten und Baubarkeiten siehe S. Seite 44

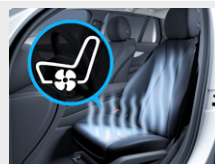

401	696,00 600,00	●	●	●	●	●	●	●	●	●	●	●	●	●
-----	------------------	---	---	---	---	---	---	---	---	---	---	---	---	---

MBUX High-End-Paket

bestehend aus: 10,25" Volldigitales Instrumenten-Display (458), 10,25" Media-Display (859), Festplatten-Navigation (365), Vorrüstung für Live Traffic Information (367), Verkehrszeichen-Assistent (513), MBUX Augmented Reality für Navigation (U19), Kabelloses Ladesystem für mobile Endgeräte (897), Konnektivitäts-Paket Navigation (PBF), Smartphone Integration (14U) und Vorrüstung für Car Sharing (20U).



DN2	1.960,40 1.690,00	●	●	●	●	●	●	●	●	●	●	●	●	●
-----	----------------------	---	---	---	---	---	---	---	---	---	---	---	---	---





Serien- und Sonderausstattung.



Exterieur	35
Licht und Sicht	35
Schließsysteme	36
Scheiben und Spiegel	37
Dachsysteme	37
Anbauteile	38
Anhängavorrichtung	38
Räder	38
Winterkomplettträger	39
Interieur	41
Sitze	42
Fußraum	45
Klimatisierung	45
Ablagen	46
Koffer- und Laderaum	47
Sicherheit und Assistenzsysteme	48
Parken und Rangieren	51
Infotainment, Navigation und Kommunikation	52
Laden	58
Technik	60
Antrieb	61
Fahrwerk	62



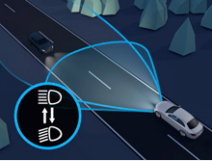

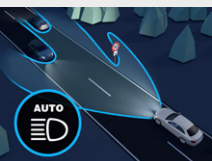
Serien- und Sonderausstattung.

Exterieur Licht und Sicht

		Code	Preis Euro inkl. MwSt. exkl. MwSt.	B 250 e	B 160 d	B 180 d	B 200 d	B 200 d 4MATIC	B 220 d	B 220 d 4MATIC	B 160	B 180	B 200	B 220 4MATIC	B 250	B 250 4MATIC
Halogen-Scheinwerfer mit integriertem LED-Tagfahrlicht Für Ihre sichere Fahrt in der Nacht oder bei ungünstigen Lichtverhältnissen leuchtet ein leistungs- fähiges Scheinwerfersystem die Fahrbahn hell aus. Sowohl Abblend- als auch Fernlicht sind in Halogentechnik ausgeführt. Andere Verkehrsteilnehmer nehmen Ihr Fahrzeug besser wahr, weil Tagfahr-/Positionslicht und Blinker über LED-Einheiten verfügen. Nicht mit Technik-Paket (PAD)		620	0,00 0,00	S	S	S	S	S	S	S	S	S	S	S	S	S
LED High Performance-Scheinwerfer Mehr Sicherheit bei Nacht und eine unverwechselbare, markante Optik bieten Ihnen die LED High Performance-Scheinwerfer. Dank LED-Technik leuchten sie die Fahrbahn besser aus als konventionelle Scheinwerfer – bei niedrigerem Energieverbrauch. Nicht mit Technik-Paket (PAD)		632	962,80 830,00	●	●	●	●	●	●	●	●	●	●	●	●	●
Adaptiver Fernlicht-Assistent Sie aktivieren das System mit einem Bedienvorgang und nutzen dann den Vorteil der hohen Leuchtweite. Immer wenn der Adaptive Fernlicht-Assistent keine Fahrzeuge voraus oder Gegen- verkehr registriert, schaltet er das Fernlicht zu. So können Sie die Fahrbahn oder Gefahren besser erkennen. Und: Sie müssen nicht ständig selbst zum Abblendlicht wechseln. Nur mit LED High Performance-Scheinwerfer (632)		608	208,80 180,00	●	●	●	●	●	●	●	●	●	●	●	●	●
MULTIBEAM LED Für Ihre perfekte Sicht: Die adaptiven MULTIBEAM LED Scheinwerfer reagieren mit einzeln steuerbaren LEDs auf die Verkehrssituation. Das Teilfernlicht spart andere Verkehrsteilnehmer aus, ohne diese zu blenden. Auch Abbiege- und Kurvenlicht leuchten das Sichtfeld optimal aus und Sie können Gefahren schneller erkennen. Bestandteile: 18 individuell steuerbare Hochleistungs-LEDs pro Scheinwerfer zur Realisierung eines Spaltenfernlichts mit 16 ansteuerbaren Einzelsegmenten; Abblendlicht und Fernlicht in LED-Projektionstechnik; Adaptiver Fernlicht-Assistent Plus (blendfreies Dauerfernlicht); Abbiegelicht bzw. Abbiegelicht mit Kreisverkehrs- und Kreuzungsfunktion (nur. i. V. mit Festplatten-Navigation); Aktives Kurvenlicht bei aktiviertem Fernlicht; Citylight, Landstraßenlicht und Autobahnlicht; adaptive Voll-LED Heckleuchten Enthalten in Technik-Paket (PAD)		642	1.450,00 1.250,00	●	●	●	●	●	●	●	●	●	●	●	●	●
Adaptiver Fernlicht-Assistent Plus Fahren Sie mit Dauerfernlicht. Das macht die Nacht fast zum Tag und entlastet Sie bei Ihren Fahraufgaben. Weit sehen, nicht blenden – nach diesem Motto agiert der Adaptive Fernlicht- Assistent Plus. Gegenverkehr oder vorausfahrende Fahrzeuge spart das intelligente System über hochpräzise LEDs aus: Sie müssen nicht ständig zum Abblendlicht wechseln. Enthalten in MULTIBEAM LED (642) Nicht mit Adaptiver Fernlicht-Assistent (608)		628	0,00 0,00	○	○	○	○	○	○	○	○	○	○	○	○	○

Serien- und Sonderausstattung.

Exterieur Schließsysteme

	Code	Preis Euro inkl. MwSt. exkl. MwSt.	B 250 e	B 160 d	B 180 d	B 200 d	B 200 d 4MATIC	B 220 d	B 220 d 4MATIC	B 160	B 180	B 200	B 220 4MATIC	B 250	B 250 4MATIC
KEYLESS-GO Start-Funktion Starten Sie Ihr Fahrzeug einfach auf Knopfdruck – ganz ohne den Schlüssel ins Zündschloss zu stecken. Dank der serienmäßigen KEYLESS-GO Start-Funktion reicht es aus, wenn Sie Ihren Schlüssel im Innenraum bei sich tragen. Das spart Zeit und Sie können Ihre Fahrt sofort beginnen.		0,00 0,00	S	S	S	S	S	S	S	S	S	S	S	S	S
KEYLESS-GO Ihr KEYLESS-GO Fahrzeugschlüssel kann in der Tasche bleiben, Sie müssen ihn nicht in die Hand nehmen. Denn dank der gespeicherten Zugangs- und Fahrberechtigung erkennt das Fahrzeug seinen Besitzer. Türgriff umfassen, öffnen, einsteigen, losfahren – so ist KEYLESS-GO immer wieder ein Komforterlebnis. Enthalten in Technik-Paket (PAD) oder KEYLESS-GO Komfort-Paket (P17) Nur mit Style (P27), Progressive (P59) oder AMG Line (950)		889 464,00 400,00	●	●	●	●	●	●	●	●	●	●	●	●	●
KEYLESS-GO Komfort-Paket Maximaler Komfort für Ihren automobilen Alltag: Mit dem KEYLESS-GO Komfort-Paket öffnen, starten und verriegeln Sie Ihr Fahrzeug, indem Sie Ihren Schlüssel schlicht und einfach bei sich tragen. Die Funktion HANDS-FREE ACCESS ermöglicht ein berührungsloses und vollautomatisches Öffnen und Schließen der Gepäckraumklappe. Enthält HANDS-FREE ACCESS (871), KEYLESS-GO (889), EASY-PACK Heckklappe (890) Nur mit Style (P27), Progressive (P59) oder AMG Line (950)		P17 870,00 750,00	●	●	●	●	●	●	●	●	●	●	●	●	●
HANDS-FREE ACCESS Laden Sie mit HANDS-FREE ACCESS entspannt und stressfrei ein und aus: Die Heckklappe öffnet und schließt berührungslos. Dazu erkennt der Sensorbereich unter dem hinteren Stoßfänger eine Kickbewegung Ihres Fußes. Das ist besonders hilfreich, wenn Sie schwer bepackt vom Einkaufen kommen oder keine Hand zum Schließen der Heckklappe frei haben. Nur mit KEYLESS-GO Komfort-Paket (P17)		871 0,00 0,00	○	○	○	○	○	○	○	○	○	○	○	○	○
URBAN GUARD Fahrzeugschutz Das Diebstahlschutz-Paket kombiniert verschiedene Sicherheitsausstattungen, die sowohl den Schutz für Ihr Fahrzeug als auch für Ihre Wertgegenstände im Innenraum erhöhen. Es warnt sowohl akustisch als auch optisch bei erkanntem Aufbruch, Diebstahl und bei ungewolltem Abschleppen. Für die Nutzung der Dienste ist eine Registrierung im Mercedes me Portal sowie die Zustimmung zu den Nutzungsbedingungen für die Mercedes me connect Dienste notwendig. Zusätzlich muss das jeweilige Fahrzeug mit dem Benutzerkonto verknüpft sein. Nach Ablauf der initialen Laufzeit können die Dienste kostenpflichtig verlängert werden. Die erstmalige Aktivierung der Dienste ist innerhalb von 1 Jahr ab Erstzulassung oder Inbetriebnahme durch den Kunden möglich, je nachdem was zuerst erfolgt		P54 510,40 440,00	●	●	●	●	●	●	●	●	●	●	●	●	●

Serien- und Sonderausstattung.

Exterieur

Scheiben und Spiegel

	Code	Preis Euro inkl. MwSt. exkl. MwSt.	B 250 e	B 160 d	B 180 d	B 200 d	B 200 d 4MATIC	B 220 d	B 220 d 4MATIC	B 160	B 180	B 200	B 220 4MATIC	B 250	B 250 4MATIC
Scheibenwischer mit Regensensor Der elektronisch gesteuerte Regensensor denkt für Sie mit: Das System erkennt automatisch, wenn die Scheibe nass wird und steuert entsprechend die Scheibenwischer-Intervall-Schaltung – sofern Sie diese vorab aktiviert haben. Damit haben Sie als Fahrer bei Regen eine Aufgabe weniger und genießen freie Sicht.	345	0,00 0,00	S	S	S	S	S	S	S	S	S	S	S	S	S
Scheibenwaschanlage beheizt Für Ihren freien Durchblick und damit eine sichere Fahrt auch bei kalten Temperaturen ist das System der Scheibenwaschanlage beheizt. Damit kann es unter anderem das im Winter typische Vereisen verhindern. So können Sie Ihre Frontscheibe möglichst optimal reinigen.	875	133,40 115,00	●	●	●	●	●	●	●	●	●	●	●	●	●
Wärmedämmend dunkel getöntes Glas Mit der dunklen Tönung der hinteren Seitenfenster sowie der Heckscheibe unterstreichen Sie den sportlichen und individuellen Eindruck. Gleichzeitig schützt das die Fondpassagiere und den Innenraum vor neugierigen Blicken und direkter Sonneneinstrahlung. Enthalten in Night-Paket (P55) Nur mit Style (P27), Progressive (P59) oder AMG Line (950)	840	348,00 300,00	●	●	●	●	●	●	●	●	●	●	●	●	●
Spiegel-Paket Die Außenspiegel können Sie elektrisch anklappen und machen so Ihr Fahrzeug auf Tastendruck schlanker. So werden kleine Parkplätze auf einmal groß genug. Das schützt nicht zuletzt vor ärgerlichen Schäden. Zudem können Fahrer-Außenspiegel und Innenspiegel störendes Scheinwerferlicht von hinten registrieren und automatisch abblenden.	P49	464,00 400,00	●	●	●	●	●	●	●	●	●	●	●	●	●
Panorama-Schiebedach Erleben Sie einen unmittelbaren Offenfahr-Genuss beinahe wie im Cabriolet oder Roadster – erfrischend und ohne Luftzug. Dazu fahren Sie das Panorama-Schiebedach einfach stufenlos zurück. Auch wenn das Panorama-Schiebedach geschlossen ist, bringt es mit seiner Transparenz mehr Licht und Helligkeit in den Innenraum: für Ihre gute Laune.	413	1.357,20 1.170,00	●	●	●	●	●	●	●	●	●	●	●	●	●

Serien- und Sonderausstattung.

Exterieur Anbauteile

Wegfall Typkennzeichen auf Gepäckraumklappe

Sie möchten nicht, dass Ihr Typkennzeichen am Heckdeckel befestigt ist? Dann wählen Sie es einfach ab – kostenlos.

Code	Preis Euro inkl. MwSt. exkl. MwSt.	B 250 e	B 160 d	B 180 d	B 200 d	B 200 d 4MATIC	B 220 d	B 220 d 4MATIC	B 160	B 180	B 200	B 220 4MATIC	B 250	B 250 4MATIC
260	0,00 0,00	-	○	○	○	○	○	○	○	○	○	○	○	○

Anhängervorrichtung

Vorrüstung für Anhängervorrichtung

Mit der Vorrüstung für die Anhängervorrichtung können Sie sich für diese Ausstattung auch zu einem späteren Zeitpunkt entscheiden. Nicht zuletzt steigern Sie auch den Wiederverkaufswert Ihres Fahrzeugs, falls ein Interessent unbedingt diese erweiterte Transportmöglichkeit nutzen möchte.

554	185,60 160,00	●	●	●	●	●	●	●	●	●	●	●	●	●
-----	------------------	---	---	---	---	---	---	---	---	---	---	---	---	---

Anhängervorrichtung mit ESP® Anhängerstabilisierung

Erweitern Sie mit der Anhängervorrichtung die Transportmöglichkeiten. Dazu ent- bzw. verriegeln Sie den Kugelhals ganz einfach und komfortabel per Tastendruck. Sehr vielseitig: Neben der Mitnahme des Wohnwagens oder Anhängers, können Sie auch Ihren Fahrradträger darauf montieren.



550	928,00 800,00	●	●	●	●	●	●	●	●	●	●	●	●	●
-----	------------------	---	---	---	---	---	---	---	---	---	---	---	---	---

Räder

Reifendruckkontrolle

Das System überwacht für Sie den Reifendruck und warnt bei einem Druckabfall. Dadurch können Sie schneller auf diese Gefahrensituation reagieren. Ein zu niedriger Reifendruck kann auch den Bremsweg verlängern. Wenn Sie die Kontrolle darauf hinweist, sollten Sie schnell Luft nachfüllen. Ein korrekter Reifendruck erhöht außerdem die Laufleistung.

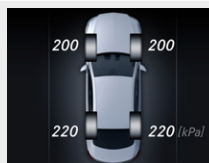

475	0,00 0,00	S	S	S	S	S	S	S	S	S	S	S	S	S
-----	--------------	---	---	---	---	---	---	---	---	---	---	---	---	---

TIREFIT

mit Reifenfüllkompressor. Ihre schnelle Übergangslösung bei einem kleineren Reifendefekt. Schäden durch eingefahrene Nägel oder Scherben dichtet das per Luftkompressor eingblasene Dichtmittel ab. Somit können Sie mit bis zu 80 km/h zur nächsten Werkstatt weiterfahren. Nicht mit Reifen mit Notlaufeigenschaften (R66)



B51	58,00 50,00	●	●	●	●	●	●	●	●	●	●	●	●	●
-----	----------------	---	---	---	---	---	---	---	---	---	---	---	---	---

Serien- und Sonderausstattung.

Exterieur



Winterkomplettträder

	Code	Preis Euro inkl. MwSt. exkl. MwSt.	B 250 e	B 160 d	B 180 d	B 200 d	B 200 d 4MATIC	B 220 d	B 220 d 4MATIC	B 160	B 180	B 200	B 220 4MATIC	B 250	B 250 4MATIC
<p>Winter-Komplettträder M+S 4-fach 45,7 cm (18") Leichtmetallräder im Vielspeichen-Design himalayagrau lackiert und glanzgedreht mit 225/45 R 18 auf 7,5 J x 18 ET 49 Nicht mit Reifen mit Notlaufeigenschaften (R66) Die zulässige Höchstgeschwindigkeit beträgt 210 km/h. Mit Winterräder ab Werk montiert (651) oder Sommerräder ab Werk montiert (652) Die zentrale Verwahrung bis zum ersten Kundenabruf ist im Preis enthalten. Dies gilt für maximal neun Monate.</p>	5R4	2.146,00 1.850,00	●	●	●	●	●	●	●	●	●	●	●	●	●
<p>Winter-Komplettträder M+S 4-fach 45,7 cm (18") AMG Leichtmetallräder im 5-Doppelspeichen-Design aerodynamisch optimiert, schwarz lackiert und glanzgedreht mit 225/45 R 18 auf 7,5 J x 18 ET 49 Nicht mit Reifen mit Notlaufeigenschaften (R66) oder Leichtmetallrad (RQS) Die zulässige Höchstgeschwindigkeit beträgt 210 km/h. Mit Winterräder ab Werk montiert (651) oder Sommerräder ab Werk montiert (652) Die zentrale Verwahrung bis zum ersten Kundenabruf ist im Preis enthalten. Dies gilt für maximal neun Monate.</p>	8R5	2.436,00 2.100,00	●	●	●	●	●	●	●	●	●	●	●	●	●
<p>Winter-Komplettträder M+S 4-fach 48,3 (19") AMG Leichtmetallräder im Vielspeichen-Design titangrau lackiert und glanzgedreht mit 225/40 R 19 auf 7,5 J x 19 ET 49 Nicht mit Reifen mit Notlaufeigenschaften (R66) oder Leichtmetallräder (RVK) Die zulässige Höchstgeschwindigkeit beträgt 210 km/h. Mit Winterräder ab Werk montiert (651) oder Sommerräder ab Werk montiert (652) Die zentrale Verwahrung bis zum ersten Kundenabruf ist im Preis enthalten. Dies gilt für maximal neun Monate.</p>	8R2	2.726,00 2.350,00	●	●	●	●	●	●	●	●	●	●	●	●	●

Bitte beachten Sie: Je geringer bei einer bestimmten Radgröße der Querschnitt der Reifen ist, desto schlechter ist der Fahrkomfort auf schlechten Straßen. Abroll- und Dämpfungskomfort nehmen ab und die Gefahr, dass es beim Überfahren von Hindernissen zu Beschädigung von Reifen und Rädern kommt, steigt.

Serien- und Sonderausstattung.

Interieur

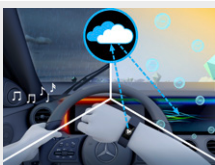
		Code	Preis Euro inkl. MwSt. exkl. MwSt.	B 250 e	B 160 d	B 180 d	B 200 d	B 200 d 4MATIC	B 220 d	B 220 d 4MATIC	B 160	B 180	B 200	B 220 4MATIC	B 250	B 250 4MATIC
<p>Licht- und Sicht-Paket</p> <p>Mehr Lichtquellen für Ihre gute Orientierung – und das sieht gut aus: Beispielsweise erzeugen transparente Lichtscheiben in der Dachbedieneinheit einen dreidimensionalen Kristalleffekt. Für den schnellen Blick oder zum Schminken ist der Make-up-Spiegel in der Sonnenblende beleuchtet.</p>		U62	0,00 0,00	S	S	S	S	S	S	S	S	S	S	S	S	S
<p>Ambientebeleuchtung</p> <p>Inszenieren Sie das Interieur ganz nach Ihrer persönlichen Vorliebe oder aktuellen Stimmung. Aus den 64 Farben der Ambientebeleuchtung entstehen faszinierende Farbwelten, beispielsweise in den beleuchteten Lüftungsdüsen, Türen oder der Instrumententafel. AMG Line und Progressive: zusätzliche Beleuchtung der Keder der Instrumententafel oberhalb des Zierelements und in den Türen (der farbige Keder wird durch einen transparenten Lichtleiter ersetzt) Nur mit Style (P27), Progressive (P59) oder AMG Line (950)</p>		877	342,20 295,00	●	●	●	●	●	●	●	●	●	●	●	●	●
<p>ENERGIZING Paket</p> <p>Das ENERGIZING Paket ist ein Novum – es bietet Ihnen Komfort für alle Sinne auf höchstem Niveau. Dafür werden Premium-Ausstattungen mit innovativer Intelligenz gebündelt. Das faszinierende Ergebnis: Ihr Mercedes kann Sie gezielt vitalisieren. Für längere Leistungsfähigkeit am Steuer und eine überaus angenehme Fahrt. Bitte beachten Sie: Die Funktion ist aktuell nur für Apple Geräte verfügbar. Beinhaltet: Advanced Soundsystem (853), Sitzheizung für Fahrer und Beifahrer (873) und Ambientebeleuchtung (877) Nur mit Progressive (P59) oder AMG Line (950) und MBUX High-End-Paket (DN2) Nicht mit ENERGIZING Paket Plus (PBR)</p>		PBP	1.624,00 1.400,00	●	●	●	●	●	●	●	●	●	●	●	●	●
<p>Mit Business-Paket (DB3)</p>			1.287,60 1.110,00	●	●	●	●	●	●	●	●	●	●	●	●	●

● lieferbar gegen Mehrpreis

○ als Sonderausstattung ohne Mehrpreis lieferbar

S Serienausstattung

– nicht lieferbar

Abbildungen können Sonderausstattungen beinhalten.

Serien- und Sonderausstattung.

Interieur

ENERGIZING Paket Plus

Das ENERGIZING Paket Plus ist ein Novum – es bietet Ihnen Komfort für alle Sinne auf höchstem Niveau. Dafür wird ein Maximum an Premium-Ausstattungen mit innovativer Intelligenz gebündelt. Das faszinierende Ergebnis: Ihr Mercedes kann Sie gezielt vitalisieren und verwöhnen. Für längere Leistungsfähigkeit am Steuer und eine überaus angenehme Fahrt.

Bitte beachten Sie: Die Funktion ist aktuell nur für Apple Geräte verfügbar.

Exklusive Komfortprogramme des ENERGIZING Paket Plus: Wärme, Freude, Behaglichkeit

Weitere beinhaltete ENERGIZING Komfortprogramme: Frische, Vitalität, Trainings: Video-Anleitungen, z. B. zur Lockerung der Muskulatur (nur im Standbetrieb verfügbar), Tipps: 3-minütige Audio-Informationen zur nachhaltigen Förderung von Gesundheit und Wohlbefinden im Alltag; für die Körperregionen Kopf, Schultern, Oberkörper, unterer Rücken und Becken, Multikontursitze für Fahrer und Beifahrer mit Massagefunktion (409) (nicht mit AMG Line (950)), Sitzheizung für Fahrer und Beifahrer (873), Ambientebeleuchtung (877) mit programmspezifischen Lichtstimmungen, Klimatisierungsautomatik THERMOTRONIC (581), Advanced Soundsystem (853)

Nur mit Progressive (P59) oder AMG Line (950) und MBUX High-End-Paket (DN2)

Nicht mit ENERGIZING Paket (PBP)

Mit AMG Line (950)

2.215,60
1.910,00

Mit Business-Paket (DB3)

2.563,60
2.210,00

Mit Business-Paket (DB3) und AMG Line (950)

1.879,20
1.620,00



Sitze

Sitzlehnen im Fond klappbar

Ihr kompaktes Fahrzeug verwandelt sich kurzerhand in einen Mini-Transporter. Für Ihre Einkaufstour oder den Wochenendausflug teilen sich die Fondlehnen im Verhältnis von 40:20:40. Doppelt praktisch: Wenn Sie nur das mittlere Segment für längere Gegenstände umklappen, bleiben die beiden äußeren Sitzplätze uneingeschränkt nutzbar.



Sitzkomfort-Paket

Das Sitzkomfort-Paket mit seinen vielen Verstellmöglichkeiten bietet Ihnen die optimale Sitzposition. Alle Fahrer finden Ihre persönliche und ergonomische Einstellung. Eine besondere Wertschätzung insbesondere für großgewachsene Fahrer: das verlängerbare Sitzkissen. Es verlängert die Auflagefläche für die Oberschenkel um bis zu 6 Zentimeter.

Enthalten in Style (P27), Progressive (P59) und AMG Line (950)

Nicht mit Vordersitze mechanisch einstellbar (7U1)

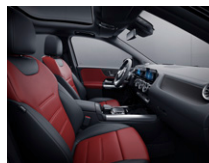

Code

Preis Euro
inkl. MwSt.
exkl. MwSt.

			B 250 e	B 160 d	B 180 d	B 200 d	B 200 d 4MATIC	B 220 d	B 220 d 4MATIC	B 160	B 180	B 200	B 220 4MATIC	B 250	B 250 4MATIC
PBR	2.900,00 2.500,00		●	●	●	●	●	●	●	●	●	●	●	●	●
	2.215,60 1.910,00		●	●	●	●	●	●	●	●	●	●	●	●	●
	2.563,60 2.210,00		●	●	●	●	●	●	●	●	●	●	●	●	●
	1.879,20 1.620,00		●	●	●	●	●	●	●	●	●	●	●	●	●
287	0,00 0,00		S	S	S	S	S	S	S	S	S	S	S	S	S
U59	0,00 0,00		○	○	○	○	○	○	○	○	○	○	○	○	○

Serien- und Sonderausstattung.

Interieur Sitze

	Code	Preis Euro inkl. MwSt. exkl. MwSt.	B 250 e	B 160 d	B 180 d	B 200 d	B 200 d 4MATIC	B 220 d	B 220 d 4MATIC	B 160	B 180	B 200	B 220 4MATIC	B 250	B 250 4MATIC
<p>4-Wege-Lordosenstütze</p> <p>Für Ihre ergonomische Sitzhaltung und entspannte Rückenmuskulatur. Die 4-Wege-Lordosenstütze ist ein kleines Detail mit großer Wirkung. Sie passt die Sitzkontur an Ihre Lendenwirbelsäule an und gibt ihr Halt. Vier Einstellungen sind möglich: höher, tiefer, schwächer oder stärker.</p> <p>Nur mit Komfortsitze (7U2) oder Sportsitze (7U4)</p> <p>Nicht mit Multikontursitz-Paket (409)</p>	U22	243,60 210,00	●	●	●	●	●	●	●	●	●	●	●	●	●
															
<p>Fondsitze längs verstellbar</p> <p>Ein Multitalent - mit der Längsverstellung der Fondsitze verwandeln Sie Ihre B-Klasse innerhalb weniger Augenblicke vom kleinen Raumwunder für Fondpassagiere zum kompakten Premium-Transporter. Bei Bedarf schieben Sie die komplette Rückbank um 140 Millimeter nach vorn und vergrößern so den Laderaum deutlich. Außerdem können Sie die Neigung der Fondlehnen steiler justieren. In dieser Cargo-Stellung können Sie auch sperrige Gegenstände transportieren und nutzen den Platz optimal aus. Die serienmäßige Klappbarkeit im Verhältnis 40/20/40 bleibt bestehen.</p> <p>Beinhaltet Armlehne im Fond (400)</p> <p>Nur mit Komfortsitze (7U2) oder Sportsitze (7U4)</p> <p>Nicht mit Sidebags im Fond (293)</p>	567	417,60 360,00	●	●	●	●	●	●	●	●	●	●	●	●	●
															
<p>Armlehne im Fond</p> <p>Mit der Armlehne im Fond bieten Sie Ihren Passagieren eine besonders entspannte Sitzposition. Deren Reisekomfort steigern auch die zwei integrierten Cupholder für Getränke.</p> <p>Nur mit Fondsitze längs verstellbar (567)</p>	400	0,00 0,00	○	○	○	○	○	○	○	○	○	○	○	○	○
															
<p>Beifahrersitz klappbar</p> <p>Erweitern Sie Ihre Transportmöglichkeiten. Mit der klappbaren Lehne des Beifahrersitzes verlängert sich die Ladefläche auf der rechten Seite deutlich. Auch längere und sperrige Gegenstände laden Sie dank dieser praktischen Funktion unkompliziert ein.</p> <p>Nur mit Komfortsitze (7U2)</p> <p>Nicht mit Beifahrersitz elektrisch einstellbar mit Memory-Funktion (242) oder Multikontursitz-Paket (409)</p>	842	174,00 150,00	●	●	●	●	●	●	●	●	●	●	●	●	●
															
<p>Sitzheizung für Fahrer und Beifahrer</p> <p>Wohlige Wärme und somit hoher Sitz- und Reisekomfort. Bei kühlerem Wetter oder nach Ihrem persönlichen Wunsch bringt die Sitzheizung die Sitzflächen und -lehnen schnell auf angenehme Temperatur. Die Intensität lässt sich in drei Stufen anwählen. Intelligent und komfortabel: Die Sitzheizung schaltet sich automatisch zurück.</p> <p>Enthalten in Business-Paket (DB3), Sitzklimatisierung für Fahrer und Beifahrer (401), ENERGIZING Paket (PBP) und ENERGIZING Paket Plus (PBR)</p>	873	336,40 290,00	●	●	●	●	●	●	●	●	●	●	●	●	●
															

Serien- und Sonderausstattung.

Interieur Sitze

Sitzklimatisierung für Fahrer und Beifahrer

Die Sitzklimatisierung belüftet die Vordersitze, kühlt sie ab und reguliert so auch die Feuchtigkeit. Bei kühlerem Wetter bringt die Sitzheizung die Sitzflächen und -lehnen schnell auf eine wohlige Temperatur. Auf dieses angenehme Sitzklima möchten Sie nicht mehr verzichten.

Enthält Sitzheizung für Fahrer und Beifahrer (873)

Nur mit Ledernachbildung ARTICO schwarz (101), Ledernachbildung ARTICO macchiato beige/schwarz (105), Ledernachbildung ARTICO zweifarbig nevgrau/schwarz (159), Leder macchiato beige/schwarz (201), Leder macchiato beige/schwarz (205), Leder schwarz (211), Leder zweifarbig classicrot/schwarz (257) oder Leder zweifarbig titangrau pearl/schwarz (258)

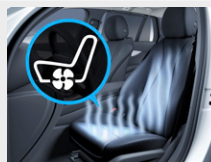

Code

Preis Euro
inkl. MwSt.
exkl. MwSt.

B 250 e

B 160 d

B 180 d

B 200 d

B 200 d 4MATIC

B 220 d

B 220 d 4MATIC

B 160

B 180

B 200

B 220 4MATIC

B 250

B 250 4MATIC

401

1.032,40
890,00

●

●

●

●

●

●

●

●

●

●

●

●

●

Mit Business-Paket (DB3), ENERGIZING Paket (PBP) oder ENERGIZING Paket Plus (PBR)

696,00
600,00

●

●

●

●

●

●

●

●

●

●

●

●

●

Fahrersitz elektrisch einstellbar mit Memory-Funktion

Die Memory-Funktion speichert die für Sie ideale Position des Fahrersitzes, der Außenspiegel und des Head-up-Displays. Bis zu drei Personen finden so auf Knopfdruck sofort ihr passendes Umfeld – das macht Fahrerwechsel unkompliziert und komfortabel. Dabei können Sie den Sitz ganz einfach elektrisch und stufenlos nachjustieren.

Nur mit 4-Wege-Lordosenstütze (U22) oder Multikontursitz-Paket (409)

Nicht mit Vordersitze mechanisch einstellbar (7U1)



275

400,20
345,00

●

●

●

●

●

●

●

●

●

●

●

●

●

Beifahrersitz elektrisch einstellbar mit Memory-Funktion

Die Memory-Funktion merkt sich für Ihre Beifahrer die ideale Sitzposition. Bis zu drei Personen finden so auf Knopfdruck sofort ihr passendes Umfeld – das macht Wechsel unkompliziert und komfortabel. Dabei können Ihre Beifahrer den Sitz ganz einfach elektrisch und stufenlos nachjustieren.

Nur mit Fahrersitz elektrisch einstellbar mit Memory-Funktion (275) und 4-Wege-Lordosenstütze (U22) oder Multikontursitz-Paket (409)

Nicht mit Vordersitze mechanisch einstellbar (7U1) oder Beifahrersitz klappbar (842)



242

330,60
285,00

●

●

●

●

●

●

●

●

●

●

●

●

●

Multikontursitz-Paket

Das Multikontursitz-Paket passt den Sitz mit mehr oder weniger Luft in den Seitenwangen wie einen Maßanzug an. Wenn Sie die Lehnen besonders eng führen, verbessert das den Seitenhalt für sportliche Fahrmanöver. Aufblasbare Kammern erzeugen wiederum einen Massageeffekt im Lordose-Bereich. Ihr Rücken erfährt die verdiente Wertschätzung.

Enthalten in ENERGIZING Paket Plus (PBR)

Nur mit Komfortsitze (7U2)

Nicht mit 4-Wege-Lordosenstütze (U22) oder Ledernachbildung ARTICO/Stoff Bertrix schwarz (311), Ledernachbildung ARTICO/Stoff Fléron schwarz (321), Ledernachbildung ARTICO/Stoff Bertrix zweifarbig schwarz/nevgrau (371), Ledernachbildung ARTICO/Stoff Bertrix indigoblau/schwarz (372) oder Ledernachbildung ARTICO/Stoff Fléron zweifarbig schwarz/bahiabrown (381)

409

684,40
590,00

●

●

●

●

●

●

●

●

●

●





●

●

●

Serien- und Sonderausstattung.

Interieur Fußraum

	Code	Preis Euro inkl. MwSt. exkl. MwSt.	B 250 e	B 160 d	B 180 d	B 200 d	B 200 d 4MATIC	B 220 d	B 220 d 4MATIC	B 160	B 180	B 200	B 220 4MATIC	B 250	B 250 4MATIC
Einstiegsleisten mit „Mercedes-Benz“ Schriftzug Bei jedem Öffnen der Türen unterstreichen hochwertige Aluminium-Leisten mit „Mercedes-Benz“-Schriftzug das edle Ambiente Ihres Fahrzeugs. 		0,00 0,00	S	S	S	S	S	S	S	S	S	S	S	S	S
Einstiegsleisten mit „Mercedes-Benz“ Schriftzug, beleuchtet Selbst der Ein- oder Ausstieg wird zum Erlebnis. Dafür sind die hochwertigen Edelstahl-Leisten mit einem markanten „Mercedes-Benz“-Schriftzug beleuchtet. Das zeigt: Sie legen Wert auf modernen Luxus. 	U25	174,00 150,00	●	●	●	●	●	●	●	●	●	●	●	●	●
Fußmatten Velours Die Fußmatten in hochwertigem Velours werten Ihr Interieur auf. Sie sind schwarz ausgeführt und haben eine elegante Ziernaht in der jeweiligen Ausstattungsfarbe. Selbstverständlich haben sie auch einen ganz praktischen Nutzen. Sie schützen den Fußraum vor Verschmutzungen und lassen sich im Handumdrehen herausnehmen, saugen oder reinigen. Nicht mit AMG Line (950) 	U12	92,80 80,00	●	●	●	●	●	●	●	●	●	●	●	●	●
AMG Fußmatten Die AMG Fußmatten ergänzen den sportlichen Gesamteindruck Ihres Fahrzeugs. Sie sind in strapazierfähigem schwarzem Velours ausgeführt und natürlich schützen sie den Fußraum vor Verschmutzungen und lassen sich einfach reinigen. Nur mit AMG Line (950) 	U26	0,00 0,00	○	○	○	○	○	○	○	○	○	○	○	○	○
Klimatisierungsautomatik THERMATIC Die Klimatisierungsautomatik THERMATIC regelt die von Ihnen eingestellte Wunschtemperatur. Unabhängig von Jahreszeit und Außentemperatur fühlen Sie sich im Fahrzeug jederzeit wohl. So bleiben Sie auch bei hochsommerlichen Bedingungen immer konzentriert. Nicht mit ENERGIZING Paket Plus (PBR) 	580	0,00 0,00	S	S	S	S	S	S	S	S	S	S	S	S	S

● lieferbar gegen Mehrpreis

○ als Sonderausstattung ohne Mehrpreis lieferbar

S Serienausstattung

– nicht lieferbar

Abbildungen können Sonderausstattungen beinhalten.

Serien- und Sonderausstattung.

Interieur Ablagen

Aschenbechereinsatz mit Zigarettenanzünder in der Mittelkonsole

Mehr Komfort für Raucher. Der Aschenbecher mit Abdeckklappe hilft, den Innenraum sauber zu halten, da in diesem Asche und kleinere Abfälle entsorgt werden können. Zusätzlich wird die 12-V-Steckdose in einen Zigarettenanzünder umfunktioniert.



Code

Preis Euro
inkl. MwSt.
exkl. MwSt.

	B 250 e	B 160 d	B 180 d	B 200 d	B 200 d 4MATIC	B 220 d	B 220 d 4MATIC	B 160	B 180	B 200	B 220 4MATIC	B 250	B 250 4MATIC
301	●	●	●	●	●	●	●	●	●	●	●	●	●
52,20 45,00													

Koffer- und Laderaum

Trennnetz

Diese Ausstattung kann Sie vor nicht ausreichend fixierten Gegenständen im Gepäckraum schützen. Das Trennnetz ist dabei sehr einfach zu handhaben. Sie können es mit wenigen Griffen anbringen beziehungsweise wieder abmontieren.



U40

174,00
150,00

●	●	●	●	●	●	●	●	●	●	●	●	●	●
---	---	---	---	---	---	---	---	---	---	---	---	---	---

Laderaum-Paket

Transportieren Sie Alltags- und Freizeitgegenstände noch praktischer und sicherer. Das Laderaum-Paket kombiniert dazu zusätzliche Verstau- sowie Anschlussmöglichkeiten wie die 12-V-Steckdose. Ihr Auto gewinnt an Variabilität und wird zur Mini-Stromtankstelle. Es versorgt zum Beispiel Ihre Kühltasche für den Einkauf oder den Strandbesuch.

Beinhaltet 12V-Steckdose im Gepäckraum (U35), Wendematte, Netz seitlich links und rechts, Ablagefach unter Netz links, Spannband seitlich, Netz am Kofferraumboden



942

174,00
150,00

●	●	●	●	●	●	●	●	●	●	●	●	●	●
---	---	---	---	---	---	---	---	---	---	---	---	---	---

EASY-PACK Heckklappe

Die EASY-PACK Heckklappe macht das Be- und Entladen des Gepäckraums noch komfortabler. Sie können das Öffnen und Schließen ganz bequem per Taste starten und jederzeit durch einen weiteren Druck auf das Bedienelement unterbrechen

Enthalten in KEYLESS-GO Komfort-Paket (P17)





890

452,40
390,00

●	●	●	●	●	●	●	●	●	●	●	●	●	●
---	---	---	---	---	---	---	---	---	---	---	---	---	---



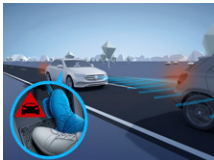

Serien- und Sonderausstattung.

Sicherheit und Assistenzsysteme

	Code	Preis Euro inkl. MwSt. exkl. MwSt.	B 250 e	B 160 d	B 180 d	B 200 d	B 200 d 4MATIC	B 220 d	B 220 d 4MATIC	B 160	B 180	B 200	B 220 4MATIC	B 250	B 250 4MATIC
<p>Aktiver Spurhalte-Assistent</p> <p>Falls Sie unbeabsichtigt eine gestrichelte oder durchgezogene Linie überfahren, kann Sie das System per Lenkradvibration warnen. Bei einer durchgezogenen Linie oder wenn die Spur hinter einer gestrichelten Linie als belegt erkannt wurde, kann der Assistent zusätzlich per einseitiger Bremsung eingreifen.</p>		243	0,00 0,00	S	S	S	S	S	S	S	S	S	S	S	S
<p>Aktiver Brems-Assistent</p> <p>Der Aktive Brems-Assistent ist ständig für Sie aufmerksam und kann helfen, schwere Unfälle aufgrund zu geringen Abstands oder Unaufmerksamkeit zu vermeiden. Das System warnt dann optisch und akustisch vor einer drohenden Kollision. Wenn Sie anschließend zu schwach bremsen, bietet es Ihnen die situationsgerechte Bremskraftunterstützung.</p>		258	0,00 0,00	S	S	S	S	S	S	S	S	S	S	S	S
<p>Geschwindigkeitslimit-Assistent</p> <p>Der Geschwindigkeitslimit-Assistent macht es Ihnen leicht, die Vorgaben einzuhalten und unnötige Strafzettel zu vermeiden. Das System zeigt an, was erlaubt ist: Es kann über die Kamera das aktuelle Tempolimit erkennen und im Kombiinstrument darstellen. Auch beschränkende Zusatzzeichen bei speziellen Wettersituationen wie Nässe werden erfasst.</p>		504	0,00 0,00	S	S	S	S	S	S	S	S	S	S	S	S
<p>Airbags</p> <p>für Fahrer und Beifahrer, Kneebag für Fahrer, Windowbags und Sidebags für Fahrer und Beifahrer (kombinierter Thorax-/Pelvisbag).</p>			0,00 0,00	S	S	S	S	S	S	S	S	S	S	S	S
<p>Automatische Beifahrerairbag-Abschaltung</p> <p>Das System deaktiviert den Beifahrerairbag automatisch, sobald es einen rückwärtsgerichteten Kindersitz erkennt oder registriert, dass der Beifahrersitz unbesetzt ist. Ein Transponder im Kindersitz ist nicht notwendig. Wird erkannt, dass ein Erwachsener Platz nimmt, wird der Airbag automatisch aktiviert und das Risiko von Fehlbedienungen verringert.</p>		U10	0,00 0,00	S	S	S	S	S	S	S	S	S	S	S	S
<p>Warnweste für Fahrer</p> <p>Für Ihre Sicherheit bei einer Panne sollten Sie außerhalb des Fahrzeugs unbedingt eine Warnweste tragen. Damit andere Verkehrsteilnehmer Sie auch in der Dunkelheit oder bei schlechten Sichtverhältnissen frühzeitiger erkennen können. Deshalb sind die Warnwesten von Mercedes-Benz in Gelb gehalten und haben je zwei auffällige Leucht-Querstreifen.</p>		70B	0,00 0,00	S	S	S	S	S	S	S	S	S	S	S	S

Serien- und Sonderausstattung.

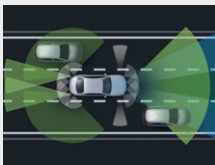
Sicherheit und Assistenzsysteme

	Code	Preis Euro inkl. MwSt. exkl. MwSt.	B 250 e	B 160 d	B 180 d	B 200 d	B 200 d 4MATIC	B 220 d	B 220 d 4MATIC	B 160	B 180	B 200	B 220 4MATIC	B 250	B 250 4MATIC
PRE-SAFE® System Das PRE-SAFE® System nutzt für Sie die Zeit vor einem drohenden Unfall. Eine Vielzahl von Maßnahmen können dabei auftretende Belastungen reduzieren. Der innovative PRE-SAFE® Sound erzeugt ein Rauschen aus den Lautsprechern und kann einen Schutzreflex auslösen: Ihr Gehör koppelt sich kurz ab und schützt sich so vor den lauten Crashgeräuschen. Enthalten in Fahrassistenz-Paket (23P)	299	382,80 330,00	●	●	●	●	●	●	●	●	●	●	●	●	●
															
Totwinkel-Assistent Der Totwinkel-Assistent behält für Sie den Überblick bei Spurwechseln und kann Objekte im toten Winkel des Fahrzeugs erkennen. Das kann Kollisionen etwa auf mehrspurigen Stadtstraßen oder der Autobahn verhindern. Im Stand für weitere drei Minuten: Stellt der Assistent Fahrräder oder Fahrzeuge im Gefahrenbereich fest, warnt er optisch und akustisch. Nur mit Spiegel-Paket (P49) oder Fahrersitz elektrisch einstellbar mit Memory-Funktion (275) Nicht mit Fahrassistenz-Paket (23P)	234	522,00 450,00	●	●	●	●	●	●	●	●	●	●	●	●	●
															
Fahrassistenz-Paket bestehend aus Aktiver Abstands-Assistent DISTRONIC, Aktiver Lenk-Assistent, Aktiver Brems-Assistent, Ausweich-Lenk-Assistent, Aktiver Spurhalte-Assistent, Aktiver Totwinkel-Assistent und PRE-SAFE® PLUS. Begeben Sie sich auf den Weg zum autonomen Fahren: Modernste Systeme unterstützen Sie situationsgerecht bei Geschwindigkeitsanpassung, Lenken, Spurwechsel und selbst bei Kollisionsgefahr. Das Unfallrisiko sinkt – Passagiere und Verkehrsteilnehmer werden effektiv geschützt. So erreichen Sie Ihr Ziel entspannt und sicher. Bitte beachten Sie die folgenden Abhängigkeiten für Bestandteile und Funktionen des Fahrassistenz-Pakets: Festplatten-Navigation (365) erforderlich für: Aktiver Spurwechsel-Assistent, Streckenbasierte Geschwindigkeits-Anpassung und Aktiver Geschwindigkeitslimit-Assistent. Aktiver Park-Assistent mit PARKTRONIC (235) zusätzlich erforderlich für: Erweitertes automatisches Wiederanfahren auf Autobahnen des Aktiven Abstands-Assistenten DISTRONIC. Enthält PRE-SAFE® System (299) Nur mit 7G-DCT (429) oder 8G-DCT (426) und Fahrersitz elektrisch einstellbar mit Memory-Funktion (275) oder Spiegel-Paket (P49) In Verbindung mit MBUX Advanced-Paket (DN1) nur mit Verkehrszeichen-Assistent (513)	23P	1.786,40 1.540,00	●	-	●	●	●	●	●	-	●	●	●	●	●
															
Sidebags im Fond Die Seitenairbags im Fond schützen den Brustbereich auf den äußeren Fondsitzen bei einem schweren Seitenaufprall. Damit verfügen Sie gemeinsam mit den serienmäßigen Windowbags über das bestmögliche Sicherheitspotenzial, um Verletzungen zu vermindern beziehungsweise abzumildern. Dazu schieben sich die Luftpolster zwischen Türseite und Passagier. Nur mit Komfortsitze (7U2) oder Sportsitze (7U4) Nicht mit Fondsitze längs verstellbar (567)	293	435,00 375,00	●	●	●	●	●	●	●	●	●	●	●	●	●
															

Serien- und Sonderausstattung.

Sicherheit und Assistenzsysteme

Feuerlöscher

Mit dem zusätzlichen Feuerlöscher sind Sie immer auf der sicheren Seite. Der Feuerlöscher befindet sich gut zugänglich an der Vorderseite des Fahrersitzes und ist dafür geeignet, kleinere Brände in ihrer Entstehungsphase zu bekämpfen.



Code	Preis Euro inkl. MwSt. exkl. MwSt.	B 250 e	B 160 d	B 180 d	B 200 d	B 200 d 4MATIC	B 220 d	B 220 d 4MATIC	B 160	B 180	B 200	B 220 4MATIC	B 250	B 250 4MATIC
682	127,60 110,00	●	●	●	●	●	●	●	●	●	●	●	●	●

Serien- und Sonderausstattung.

Parken und Rangieren

Park-Paket mit Rückfahrkamera

Mit diesem Paket meistern Sie auch engere Parklücken souverän. Komfortabel: Der Aktive Park-Assistent sucht für Sie bereits einen Parkplatz und assistiert anschließend beim Einparken. Mehr Gelassenheit ist auch das Stichwort für die Rückfahrkamera, die mit Übersicht nach hinten teure Blechschäden vermeiden kann.

Beinhaltet Aktiver Park-Assistent mit PARKTRONIC (235) und Rückfahrkamera (218) und Ultraschallsensoren

Nicht mit Park-Paket mit 360°-Kamera (P47)



Code
Preis Euro
inkl. MwSt.
exkl. MwSt.

	B 250 e	B 160 d	B 180 d	B 200 d	B 200 d 4MATIC	B 220 d	B 220 d 4MATIC	B 160	B 180	B 200	B 220 4MATIC	B 250	B 250 4MATIC
P44 1.078,80 930,00	●	●	●	●	●	●	●	●	●	●	●	●	●
Mit Business-Paket (DB3) 295,80 255,00	●	●	●	●	●	●	●	●	●	●	●	●	●
Rückfahrkamera 218 388,60 335,00	●	●	●	●	●	●	●	●	●	●	●	●	●
Park-Paket mit 360°-Kamera P47 1.554,40 1.340,00	●	●	●	●	●	●	●	●	●	●	●	●	●
Mit Business-Paket (DB3) 771,40 665,00	●	●	●	●	●	●	●	●	●	●	●	●	●
Aktiver Park-Assistent mit PARKTRONIC 235 783,00 675,00	●	●	●	●	●	●	●	●	●	●	●	●	●

Rückfahrkamera

Die Rückfahrkamera bietet Ihnen mehr Übersicht und Komfort beim Rangieren. Das rechnet sich auch, denn Sie können mit Leichtigkeit teure Schäden vermeiden. Dabei zeigt das Display des Multimediasystems als Live-Bild, was hinter Ihnen passiert. Beim Rückwärtsfahren weist das System den Weg, indem es den Fahrweg grafisch durch Hilfslinien einblendet.

Enthalten in Park-Paket mit Rückfahrkamera (P44)

Nicht mit 360°-Kamera (501)



Park-Paket mit 360°-Kamera

Parken Sie entspannt ein. Das Duo aus Aktiver Park-Assistent und 360°-Kamera unterstützt Sie bereits bei der Parkplatzsuche sowie beim Einparken, Ausparken und Rangieren. Vor allem die Rundumsicht durch die 360°-Kamera inklusive eines virtuellen Blicks aus der Vogelperspektive beeindruckt.

Beinhaltet Aktiver Park-Assistent mit PARKTRONIC (235), 360°-Kamera (501) und Ultraschallsensoren

Nur mit Style (P27), Progressive (P59) oder AMG Line (950), Totwinkel-Assistent (234) oder Fahrassistentz-Paket (23P)

Nicht mit Park-Paket mit Rückfahrkamera (P44) oder Rückfahrkamera (218)



Mit Business-Paket (DB3)

Aktiver Park-Assistent mit PARKTRONIC

Verwandeln Sie Stress vor engeren Parklücken in souveräne Gelassenheit. Der Aktive Park-Assistent kann passende Parkplätze nicht nur finden – er unterstützt Sie auch beim Ein- und Ausparken. Außerdem assistiert er Ihnen sogar beim Lenken und Gasgeben.

Enthalten in Park-Paket mit Rückfahrkamera (P44), Park-Paket mit 360°-Kamera (P47) oder Business-Paket (DB3)



Serien- und Sonderausstattung.

Infotainment, Navigation und Kommunikation

Mercedes-Benz Notrufsystem

Unbegrenzte Laufzeit. Das Mercedes-Benz Notrufsystem kann im Notfall für den entscheidenden Zeitvorteil sorgen. Über ein Kommunikationsmodul mit eigener SIM-Karte wird bei einem erkannten Unfall automatisch ein Notruf ausgelöst, der die Zeit bis zum Eintreffen von Rettungskräften verkürzen kann. Der Notruf kann auch manuell ausgelöst werden, um Hilfe zu organisieren.

In einem Notfall werden die folgenden Informationen an das Notrufzentrum übermittelt:
GPS-Positionsdaten des Fahrzeugs, Fahrtrichtung, Fahrzeugidentifikationsnummer, geschätzte Anzahl der Personen im Fahrzeug, manuelle/automatische Auslösung, Zeitstempel (Zeitpunkt des Unfalls), Spracheinstellung im Infotainmentsystem (nur bei Verbindung zur Mercedes-Benz Notrufzentrale) und Antriebsart (Diesel, Benzin, Elektro usw.)
Die manuelle Auswahl einer Verbindung mit öffentlichen Notfall-Rufnummern (z. B. 112) ist über das Notrufsystem nicht möglich. Falls keine Verbindung mit der Mercedes-Benz Notrufzentrale aufgebaut werden kann, wird automatisch der Verbindungsaufbau mit einer öffentlichen Notfall-Rufnummer (z. B. 112) versucht.



Code Preis Euro
inkl. MwSt.
exkl. MwSt.

351 0,00
0,00

Erweiterte Funktionen MBUX

Schaffen Sie eine emotionale Verbindung – aus einem Fahrzeug wird Ihr Fahrzeug. Denn die erweiterten Funktionen MBUX stellen sich voll auf Sie ein. Sagen Sie „Hey Mercedes“ und Ihre MBUX warten auf Ihre Wünsche. Persönliche Profile, Vorhersage-Funktionen sowie ein Wifi-Hotspot definieren den Begriff digitale Vernetzung völlig neu.

Die Offboard-Sprachbedienung funktioniert nur in Märkten mit Mercedes me connect nach Zustimmung der Nutzungsbedingungen.

Wifi Hotspot und Internetradio: nur in Mercedes me connect Märkten verfügbar und zusätzlicher Vertrag mit Vodafone notwendig



355 0,00
0,00

Touchpad

Mit dem Touchpad bedienen Sie das Display des Infotainmentsystems wie mit einem Smartphone. Verschieben oder vergrößern Sie die Inhalte ganz einfach per Einzähl-Geste. Ein haptisches Feedback begleitet jede Eingabe. Das Touchpad erkennt Ihre Handschrift für den Fall, dass Sie Adressen oder Telefonnummern eingeben möchten.



446 0,00
0,00

Digitales Radio

auch als on-demand-Ausstattung verfügbar. Digitalradio bietet Ihnen noch mehr Information und Entertainment durch deutlich mehr Programme. Wählen Sie Ihre persönlichen Lieblingssender. Gleichzeitig steigert der klare, rauschfreie Empfang den Hörgenuss.

Digitale Sendeverfahren sind noch nicht flächendeckend eingeführt. Bei Bedarf schaltet das Digitalradio automatisch auf analogen Empfang (FM-UKW) um.



537 0,00
0,00

B 250 e	B 160 d	B 180 d	B 200 d	B 200 d 4MATIC	B 220 d	B 220 d 4MATIC	B 160	B 180	B 200	B 220 4MATIC	B 250	B 250 4MATIC
S	S	S	S	S	S	S	S	S	S	S	S	S
S	S	S	S	S	S	S	S	S	S	S	S	S
S	S	S	S	S	S	S	S	S	S	S	S	S

Serien- und Sonderausstattung.

Infotainment, Navigation und Kommunikation

Kommunikationsmodul (LTE) für die Nutzung von Mercedes me connect Diensten
 Unbegrenzte Laufzeit. Das Kommunikationsmodul (LTE) bietet Ihnen ein klares Plus an Komfort und Sicherheit. Es verknüpft das Fahrzeug mit dem Internet – damit Sie hilfreiche Dienste wie die Live Traffic Information von Mercedes me connect nutzen können. Zwei Mobilfunkantennen und eine LTE-fähige SIM-Karte sorgen für eine schnelle Verbindung.
 Zur Nutzung mancher Dienste werden zusätzliche Sonderausstattungen benötigt. Weitere Informationen über die Dienste-Inhalte, Dienste-Laufzeiten, Nutzungsbedingungen und die Aktivierung der einzelnen Dienste sind unter www.mercedes.me oder bei jedem teilnehmenden Mercedes-Benz Händler erhältlich. Die Geschwindigkeit und Verfügbarkeit der Daten-Verbindung variiert in Abhängigkeit von der Netzabdeckung am Standort des Fahrzeugs.



Code
 Preis Euro
 inkl. MwSt.
 exkl. MwSt.

362
 0,00
 0,00

Vorrüstung für Fahrzeug Setup
 Volle Kontrolle, immer und überall: Mit der Mercedes me connect App auf Ihrem Smartphone können Sie auch aus der Ferne Einstellungen ändern und Informationen abrufen. So bringen Sie zum Beispiel den Innenraum auf die richtige Temperatur, senden Adressen an Ihr Navigationssystem oder verriegeln die Türen.
 Voraussetzung für die Nutzung der beschriebenen Dienste ist eine aktive Datenverbindung. Fahrzeug-Setup ist ab Aktivierung drei Jahre kostenfrei nutzbar.



08U
 0,00
 0,00

Vorrüstung für Fahrzeug Monitoring
 Immer an Ihrer Seite: Das Fahrzeug Monitoring verbindet Sie mit dem Auto und sichert Ihnen einen permanenten Informationsvorsprung. So wissen Sie jederzeit, wo sich Ihr Fahrzeug befindet und können sogar bestimmen, in welchem Gebiet es sich aufhalten darf. Auch über ungewollte Bewegungen werden Sie sofort informiert.
 Damit das Fahrzeug seinen Standort senden und das Monitoring wie beschrieben funktionieren kann, wird eine aktive Datenverbindung benötigt. Fahrzeug-Setup ist ab Aktivierung drei Jahre kostenfrei nutzbar.

09U
 0,00
 0,00

MBUX Advanced-Paket
 bestehend aus: Festplatten-Navigation (365), Smartphone Integration (14U), Verkehrszeichen-Assistent (513), Vorrüstung für Car Sharing (20U) und Konnektivitäts-Paket Navigation (PBF)
 Sparen Sie Zeit durch eine schnelle Festplatten-Navigation mit flexiblen Eingaben über Touchbedienung oder Spracheingabe. Die Smartphone-Integration verschmilzt das Mobiltelefon via Apple CarPlay® und Android Auto® mit dem Mediasystem. Damit haben Sie komfortabel Zugriff auf die wichtigsten Anwendungen Ihres Smartphones. Wo auch immer Sie hinfahren, Sie sind bestens informiert. Ihr Fahrzeug beantwortet Ihnen Fragen zu Ihrer Reise. Sie erfahren aktuelle Tankstellenpreise am Reiseziel, die Anzahl aktuell verfügbarer Parkplätze oder das aktuelle Wetter.
 Enthalten in Business-Paket (DB3)
 In Verbindung mit Fahrassistenz-Paket (23P) nur mit Verkehrszeichen-Assistent (513)



DN1
 1.502,20
 1.295,00

B 250 e	B 160 d	B 180 d	B 200 d	B 200 d 4MATIC	B 220 d	B 220 d 4MATIC	B 160	B 180	B 200	B 220 4MATIC	B 250	B 250 4MATIC
S	S	S	S	S	S	S	S	S	S	S	S	S
S	S	S	S	S	S	S	S	S	S	S	S	S
S	S	S	S	S	S	S	S	S	S	S	S	S
●	●	●	●	●	●	●	●	●	●	●	●	●

Serien- und Sonderausstattung.

Infotainment, Navigation und Kommunikation

MBUX High-End-Paket

bestehend aus: Festplatten-Navigation (365), Smartphone Integration (14U), Kabelloses Ladesystem für mobile Endgeräte (897) oder Multifunktions-Telefonie (899), Vorrüstung für Car Sharing (20U), Konnektivitäts-Paket Navigation (PBF), Media-Display (859), Voll digitales Instrumenten-Display (458), MBUX Augmented Reality für Navigation (U19) und Verkehrszeichen-Assistent (513).



Sie erleben zusätzlich zu den Bestandteilen des MBUX Advanced-Paketes die komplette Bandbreite der digitalen Anzeigemöglichkeiten. Das großformatige, hochauflösende 10,25"- voll digitale Instrumenten-Display konfigurieren Sie individuell. Das hochauflösende Media-Display vernetzt Sie im Großformat (10,25") mit dem Auto. Mit dem Verkehrszeichen-Assistenten haben Sie mit Hilfe der Kamera und der Navigationsdaten die gültige Geschwindigkeit immer im Blick.

Mit Business-Paket (DB3)

Preis Euro
inkl. MwSt.
exkl. MwSt.

Code

B 250 e

B 160 d

B 180 d

B 200 d

B 200 d 4MATIC

B 220 d

B 220 d 4MATIC

B 160

B 180

B 200

B 220 4MATIC

B 250

B 250 4MATIC

DN2

3.462,60
2.985,00

●

●

●

●

●

●

●

●

●

●

●

●

1.960,40
1.690,00

●

●

●

●

●

●

●

●

●

●

●

●

Festplatten-Navigation

Sparen Sie Zeit durch eine schnelle Festplatten-Navigation mit flexiblen Eingaben über Touchbedienung oder Spracheingabe. Dabei sind die 3D-Anzeigen etwa von Sehenswürdigkeiten auch ein optischer Genuss. Das intelligente System führt sie zuverlässig an Ihr Ziel und greift dabei sowohl auf lokale als auch die aktuellsten Onlineinformationen zurück.



Live Traffic Information, Car-to-X und Online-Kartendaten sind die ersten drei Jahre nach Erstzulassung kostenfrei und können danach über das Mercedes me Portal verlängert werden.

Nur mit MBUX Advanced-Paket (DN1), MBUX High-End-Paket (DN2) oder Business-Paket (DB3)

365

0,00
0,00

○

○

○

○

○

○

○

○

○

○

○

○

Vorrüstung für Live Traffic Information

Stressfrei auf dem besten Weg ans Ziel – ob in der Rushhour oder auf Reisen. Mit Live Traffic Information empfängt Ihr Navigationssystem Verkehrsdaten in Echtzeit und optimiert die dynamische Routenführung. Dank präziser und aktueller Informationen über Staus, Stop&Go-Verkehr und mehr werden Sie bei der Reduzierung von Fahrzeiten unterstützt.



Die Laufzeit beginnt bei Aktivierung innerhalb von 1 Jahr.

Für die Nutzung des Dienstes Live Traffic Information ist eine Registrierung im Mercedes me Portal sowie die Zustimmung zu den Nutzungsbedingungen für die Mercedes me connect Dienste notwendig. Zusätzlich muss das Fahrzeug mit dem Benutzer-Account verknüpft werden. Danach ist Live Traffic Information bis zu 3 Jahre kostenfrei nutzbar und kann im Anschluss kostenpflichtig verlängert werden.

Nur mit MBUX Advanced-Paket (DN1), MBUX High-End-Paket (DN2) oder Business-Paket (DB3)

367

0,00
0,00

○

○

○

○

○

○

○

○

○

○

○

○

Serien- und Sonderausstattung.

Infotainment, Navigation und Kommunikation

Media-Display

Das hochauflösende Media-Display vernetzt Sie im Großformat (10,25") mit dem Auto. Es reagiert berührungssensitiv auf Ihre Eingaben. Dabei erleichtern Symbole die Bedienung und erhöhen die Konzentration. Ästhetischer Hochgenuss: Wenn sich das Media-Display mit dem vergrößerten Instrumenten-Display verbindet, entsteht ein Widescreen-Cockpit.

Nur mit MBUX High-End-Paket (DN2)



Code

Preis Euro
inkl. MwSt.
exkl. MwSt.

859

0,00
0,00

B 250 e

B 160 d

B 180 d

B 200 d

B 200 d 4MATIC

B 220 d

B 220 d 4MATIC

B 160

B 180

B 200

B 220 4MATIC

B 250

B 250 4MATIC

MBUX Augmented Reality für Navigation

Damit Sie sich in komplexen Verkehrssituationen zurechtfinden, vernetzt MBUX Augmented Reality für Navigation die virtuelle Welt mit der realen. Die Technik blendet grafische Navigations- und Verkehrshinweise in Live-Bilder ein. Sie kommen schnell, sicher und stressfrei ans Ziel.

Nur mit MBUX High-End-Paket (DN2)



U19

0,00
0,00

Konnektivitäts-Paket Navigation

Diese Kombination von Mercedes me connect Diensten und der Festplatten-Navigation macht Ihnen den Alltag einfacher. So finden Sie immer den richtigen Weg und sind bestens informiert. Im Zusammenspiel mit dem serienmäßigen Kommunikationsmodul (LTE) und Live Traffic Information bringt Sie die Festplatten-Navigation immer schnellstmöglich und auf dem besten Weg an Ihr Ziel. Sie sind durch die Erweiterten Navigationen sogar vorausschauend informiert: Sie erhalten angepasste Reiseziele und Ihr Fahrzeug beantwortet Fragen zu Ihrer Reise, zum Beispiel aktuelle Tankstellenpreise entlang der Route oder die Parkplatzsituation am Reiseziel.

Bei diesen Diensten handelt es sich um eine kostenlose Dreingabe. Für die Nutzung der Dienste ist eine Registrierung im Mercedes me Portal sowie die Zustimmung zu den Nutzungsbedingungen für die Mercedes me connect Dienste notwendig. Zusätzlich muss das Fahrzeug mit dem Benutzerkonto verknüpft werden. Die Dienste sind ab Aktivierung für die genannte Laufzeit kostenfrei nutzbar und können dann im Anschluss kostenpflichtig verlängert werden. Die Aktivierung ist innerhalb von 1 Jahr ab Erstzulassung möglich.

Enthält Navigationsdienste (01U) und Live Traffic Information (367)

Nur mit MBUX Advanced-Paket (DN1), MBUX High-End-Paket (DN2) oder Business-Paket (DB3)

PBF

0,00
0,00

Vorrüstung für Navigationsdienste

Wo auch immer Sie hinfahren, Sie sind immer bestens informiert. Ihr Fahrzeug beantwortet Ihnen Fragen zu Ihrer Reise und Sie erfahren aktuelle Tankstellenpreise am Reiseziel, die Anzahl verfügbarer Parkplätze oder das aktuelle Wetter. Damit gelingt Ihnen die Reiseplanung noch leichter.

Nur mit Konnektivitäts-Paket Navigation (PBF)

Die erweiterten Navigationsdienste sind ab Aktivierung drei Jahre kostenfrei nutzbar.

01U

0,00
0,00

Serien- und Sonderausstattung.

Infotainment, Navigation und Kommunikation

Volldigitales Instrumenten-Display

Sie erleben die komplette Bandbreite der digitalen Anzeigemöglichkeiten. Das großformatige, hochauflösende 10,25"-Display konfigurieren Sie individuell – etwa klassisch mit Tacho links und Drehzahlmesser rechts.

Nur mit MBUX High-End-Paket (DN2)



Code

Preis Euro
inkl. MwSt.
exkl. MwSt.

458

0,00
0,00

B 250 e

B 160 d

B 180 d

B 200 d

B 200 d 4MATIC

B 220 d

B 220 d 4MATIC

B 160

B 180

B 200

B 220 4MATIC

B 250

B 250 4MATIC

Verkehrszeichen-Assistent

Kamera und Navigationsdaten haben die gültige Geschwindigkeit immer im Blick – so behalten Sie auch im Schilderwald die Orientierung über das aktuell gültige Tempolimit. Weil das System Sie permanent informiert, sinkt das Risiko von Übertretungen. Das ist nicht nur komfortabel, sondern erhöht auch die Sicherheit im täglichen Straßenverkehr.

Der Verkehrszeichen-Assistent und einzelne Funktionen sind nicht in allen Ländern verfügbar. Die optische und akustische Warnung von falscher Einfahrt bei entsprechender Beschilderung ist vorerst nur in Deutschland verfügbar.

Enthalten in Navigation Premium-Paket (DK3)

Nur mit Business-Paket (DB3), MBUX Advanced-Paket (DN1) oder MBUX High-End-Paket (DN2)

Nicht mit Geschwindigkeitslimit-Assistent (504)



513

0,00
0,00

Smartphone Integration

auch als on-demand-Ausstattung verfügbar. Die Smartphone Integration verschmilzt das Mobiltelefon via Apple® CarPlay® und Android Auto® mit dem Mediasystem. Damit haben Sie komfortabel Zugriff auf die wichtigsten Anwendungen Ihres Smartphones. Auch Apps von Drittanbietern wie etwa Spotify können Sie schnell und einfach benutzen.

Enthalten in Business-Paket (DB3), MBUX Advanced-Paket (DN1) oder MBUX High-End-Paket (DN2)



14U

348,00
300,00

Kabelloses Ladesystem für mobile Endgeräte

in der Spontanablage. Aus Fahrtzeit wird Ladezeit – Ihr Smartphone ist mit nur einer Handbewegung an seinem festen Platz in der Mittelkonsole und wird dort kabellos geladen. Unabhängig von Modell und Marke laden sich kompatible Smartphones kabellos auf.

Informationen zu kompatiblen Mobiltelefonen erhalten Sie unter: www.mercedes-benz.com/connect/

Enthalten in Multifunktions-Telefonie (899)

Nur mit MBUX High-End-Paket (DN2), Style (P27), Progressive (P59) oder AMG Line (950)



897

232,00
200,00

Serien- und Sonderausstattung.

Infotainment, Navigation und Kommunikation

Multifunktions-Telefonie

mit kabellosem Ladesystem vorne. Die Multifunktions-Telefonie verbindet Ihr Smartphone mit der Außenantenne des Fahrzeugs. Dadurch haben Sie die beste Verbindung und einfache „Fahrzeugeinbindung“. Neben dem Telefonieren profitiert die Datenübermittlung. Kompatible Mobiltelefone laden sich automatisch auf und vernetzen sich per Near Field Communication (NFC) mit dem Fahrzeug.

Informationen zu kompatiblen Mobiltelefonen erhalten Sie unter: www.mercedes-benz.com/connect/

Beinhaltet Kabelloses Ladesystem für mobile Endgeräte (897)

Nur mit Style (P27), Progressive (P59) oder AMG Line (950)



Code
Preis Euro
inkl. MwSt.
exkl. MwSt.

Mit MBUX High-End-Paket (DN2)

Advanced Soundsystem

mit 10 Lautsprechern und 225 Watt Systemleistung. Mit dem Soundsystem steigern Sie Ihren Fahrspaß auch akustisch. Das exakt auf den Innenraum abgestimmte Lautsprechersystem bietet Ihnen dabei eine dynamische Musikwiedergabe.

Enthalten in ENERGIZING Paket (PBP) oder ENERGIZING Paket Plus (PBR)

Nicht mit Burmester® Surround-Soundsystem (810)



Burmester® Surround-Soundsystem

mit 12 Lautsprechern und 590 Watt Systemleistung. Erleben Sie mehr Performance und Exklusivität auch durch den legendären Burmester-Sound. Die Hochleistungslautsprecher entwickeln einen erstklassigen Raumklang. Diesen können Sie gezielt für die vorderen und hinteren Plätze optimieren und das Hörerlebnis intensivieren. Eine Qualität, die man dank der hochwertigen Burmester-Schriftzüge auch sieht.

Nur mit MBUX Advanced-Paket (DN1) oder MBUX High-End-Paket (DN2)

Nicht mit Advanced Soundsystem (853)

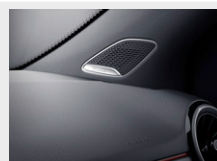

Mit ENERGIZING Paket (PBP) oder ENERGIZING Paket Plus (PBR)

Head-up-Display



Ihre ungeteilte Aufmerksamkeit bleibt auf der Straße und auf das aktuelle Verkehrsgeschehen gerichtet, weil das Head-up-Display wichtige Informationen vor die Windschutzscheibe projiziert. Ihre Augen ermüden weniger, da sie nicht ständig zwischen Nähe und Ferne wechseln müssen. Ein klarer Vorteil für Ihre Konzentration.

Nur mit MBUX Advanced-Paket (DN1) oder MBUX High-End-Paket (DN2) und Progressive (P59) oder AMG Line (950)









	B 250 e	B 160 d	B 180 d	B 200 d	B 200 d 4MATIC	B 220 d	B 220 d 4MATIC	B 160	B 180	B 200	B 220 4MATIC	B 250	B 250 4MATIC
899	●	●	●	●	●	●	●	●	●	●	●	●	●
568,40 490,00	●	●	●	●	●	●	●	●	●	●	●	●	●
336,40 290,00	●	●	●	●	●	●	●	●	●	●	●	●	●
853	●	●	●	●	●	●	●	●	●	●	●	●	●
359,60 310,00	●	●	●	●	●	●	●	●	●	●	●	●	●
810	●	●	●	●	●	●	●	●	●	●	●	●	●
841,00 725,00	●	●	●	●	●	●	●	●	●	●	●	●	●
481,40 415,00	●	●	●	●	●	●	●	●	●	●	●	●	●
463	●	●	●	●	●	●	●	●	●	●	●	●	●
1.148,40 990,00	●	●	●	●	●	●	●	●	●	●	●	●	●

Serien- und Sonderausstattung.

Laden	Code	Preis Euro inkl. MwSt. exkl. MwSt.	B 250 e
Wechselstrom-Ladesystem (AC-Laden) bis zu 3,7 kW Mehr Flexibilität im Alltag: Mit dem Wechselstrom-Ladesystem mit 3,7 kW laden Sie Ihren Plug-in-Hybrid. Neben der Wallbox zuhause können Sie Ihr Fahrzeug auch an einer Vielzahl öffentlicher Ladesäulen anschließen. Diese liefern meist Wechselstrom – so wie auch konventionelle Haushaltssteckdosen.	80B	0,00 0,00	S
Wechselstrom-Ladesystem (AC-Laden) bis zu 7,4 kW Mehr Flexibilität im Alltag: Mit dem leistungsstarken Wechselstrom-Ladesystem mit bis zu 7,4 kW (2-phasig) laden Sie Ihren Plug-in-Hybrid schnell und einfach. Neben der Wallbox zuhause können Sie Ihr Fahrzeug auch an einer Vielzahl öffentlicher Ladesäulen anschließen. Diese liefern meist Wechselstrom – wie auch konventionelle Haushaltssteckdosen.	 76B	348,00 300,00	●
Gleichstrom-Ladesystem (DC-Laden) bis zu 24 kW Für Ihre optimale Ladegeschwindigkeit mit maximal 24 kW und damit hohen Komfort. Schnellladesäulen wie zum Beispiel IONITY liefern den für Ihre Hochvolt-Batterie erforderlichen Gleichstrom. Somit stellt das Gleichstrom-Ladesystem in kürzester Zeit eine bestmögliche elektrische Reichweite bereit. Nur mit Wechselstrom-Ladesystem (AC-Laden) 7,4 kW (76B)	 83B	580,00 500,00	●
Public-Charging Paket Das Public-Charging Paket beinhaltet den Mercedes me Charge Dienst (28U), sowie das Ladekabel für Wallbox und öffentliche Ladestationen, 5m, glatt (B33). Mit Mercedes me Charge reisen Sie flexibler. Laden Sie an einer Vielzahl von öffentlichen Stationen. Ihr Zugang ist in das MBUX Multimediasystem und das Mercedes me Ökosystem integriert. Alles auf einen Blick und beste Kostenkontrolle: Für alle Abrechnungen genügt ein Vertrag. Das Ladekabel, Mode 3 Kabel, ermöglicht Ihnen das Aufladen der Fahrzeugbatterie an der Wallbox oder an öffentlichen Ladestationen mit bis zu 11 kW (Typ 2, 3-phasig, 20 A). Mit dem Public Charging Paket sind Sie für das Laden an öffentlichen Stationen bestens ausgestattet. Enthält Ladekabel für Wallbox und öffentliche Ladestationen, 5m, glatt (B33) und Mercedes me Charge Dienst (28U)	DAP	382,80 330,00	●
Vorrüstung für Mercedes me Charge Der Dienst ist 1 Jahr ab Aktivierung kostenfrei nutzbar. Mit Mercedes me Charge reisen Sie flexibler. Laden Sie an einer Vielzahl von öffentlichen Stationen – unter anderem in kürzerer Zeit an den Schnellladesäulen von IONITY. Ihr Zugang ist in das MBUX Multimediasystem und das Mercedes me Ökosystem integriert. Alles auf einen Blick und beste Kostenkontrolle: Für alle Abrechnungen genügt ein Vertrag. Nur mit Public-Charging Paket (DAP)	28U	0,00 0,00	S

Serien- und Sonderausstattung.

Laden

	Code	Preis Euro inkl. MwSt. exkl. MwSt.	B 250 e
<p>Ladekabel für Haushaltssteckdose, 5m, glatt Dieses Ladekabel, auch Mode 2 Kabel genannt, ermöglicht Ihnen das Aufladen der Fahrzeugbatterie an der Haushaltssteckdose mit bis zu 2,3 kW (230 V, 1-phasig, 10 A) und passt für Steckdosen des Typs E/F CEE 7/7. Nicht mit Ladekabel für Haushaltssteckdose, 8m, glatt (B80)</p> 	B30	0,00 0,00	S
<p>Ladekabel für Wallbox und öffentliche Ladestationen, 5m, glatt Dieses Ladekabel, auch Mode 3 Kabel genannt, ermöglicht Ihnen das Aufladen der Fahrzeugbatterie an der Wallbox oder an öffentlichen Ladestationen mit bis zu 11 kW (Typ 2, 3-phasig, 20 A). Nur mit Public-Charging Paket (DAP)</p> 	B33	0,00 0,00	○
<p>Ladekabel für Wallbox und öffentliche Ladestationen, 8m, glatt Dieses Ladekabel, auch Mode 3 Kabel genannt, ermöglicht Ihnen das Aufladen der Fahrzeugbatterie an der Wallbox oder an öffentlichen Ladestationen mit bis zu 11 kW (Typ 2, 3-phasig, 20 A). Die maximal mögliche Ladeleistung ist u. a. abhängig vom Ladekabel, dem Ladesystem des Fahrzeugs und der Ladeinfrastruktur. Nur mit Public-Charging Paket (DAP)</p> 	B83	34,80 30,00	●
<p>Ladekabel für Haushaltssteckdose, 8m, glatt Dieses Ladekabel, auch Mode 2 Kabel genannt, ermöglicht Ihnen das Aufladen der Fahrzeugbatterie an der Haushaltssteckdose mit bis zu 2,3 kW (230 V, 1-phasig, 10 A) und passt für Steckdosen des Typs E/F CEE 7/7.</p> 	B80	81,20 70,00	●
<p>Ladekabel für Industriesteckdose, 5m, glatt Dieses Ladekabel, auch Mode 2 Kabel genannt, ermöglicht Ihnen das Aufladen der Fahrzeugbatterie an der Industriesteckdose mit bis zu 3,6 kW (230 V, 1-phasig, 16 A) und passt für Steckdosen des Typs IEC60309 CEE 16/3. Nicht mit Ladekabel für Industriesteckdose, 8m, glatt (B82)</p> 	B32	278,40 240,00	●
<p>Ladekabel für Industriesteckdose, 8m, glatt Dieses Ladekabel, auch Mode 2 Kabel genannt, ermöglicht Ihnen das Aufladen der Fahrzeugbatterie an der Industriesteckdose mit bis zu 3,6 kW (230 V, 1-phasig, 16 A) und passt für Steckdosen des Typs IEC60309 CEE 16/3.</p> 	B82	313,20 270,00	●

● lieferbar gegen Mehrpreis

○ als Sonderausstattung ohne Mehrpreis lieferbar

S Serienausstattung

– nicht lieferbar

Abbildungen können Sonderausstattungen beinhalten.

Serien- und Sonderausstattung.

Technik

	Code	Preis Euro inkl. MwSt. exkl. MwSt.	B 250 e	B 160 d	B 180 d	B 200 d	B 200 d 4MATIC	B 220 d	B 220 d 4MATIC	B 160	B 180	B 200	B 220 4MATIC	B 250	B 250 4MATIC
Kraftstoffbehälter mit größerem Inhalt Mit dem auf 51 Liter vergrößerten Kraftstoffbehälter müssen Sie deutlich seltener eine Tankstelle ansteuern. Der Kraftstoffbehälter mit größerem Volumen gibt Ihnen so gerade auf langen Fahrten das Gefühl zusätzlicher Freiheit.	916	58,00 50,00	-	-	-	-	S	●	S	-	-	-	S	●	S
Vorrüstung für Car Sharing Mit der Vorrüstung für Car Sharing können Sie Ihr Fahrzeug so einfach wie nie mit einer von Ihnen definierten Personengruppe teilen. Sie behalten dabei die volle Kontrolle und müssen jeder Nutzung explizit zustimmen. Realisiert wird Car Sharing mit Hilfe einer Smartphone-App und einem vorübergehend aktivierbaren Zweitschlüssel. Das Car Sharing ist die ersten 3 Jahre kostenfrei nutzbar. Erforderlich ist die Freischaltung über einen Mercedes me Account. Nach dem 3. Jahr entstehen zusätzliche Kosten. Die Nutzung des Car Sharings setzt eine aktive Daten-Verbindung von Fahrzeug und Smartphone voraus. Sollten das Fahrzeug und/oder das Smartphone keine Daten-Verbindung aufbauen können, ist die Nutzung des Dienstes nicht möglich. Enthalten in Business-Paket (DB3), MBUX Advanced-Paket (DN1) oder MBUX High-End-Paket (DN2)	20U	58,00 50,00	●	●	●	●	●	●	●	●	●	●	●	●	●
Sportbremsanlage Die Sportbremsanlage packt auch nach mehreren starken Bremsungen jederzeit kraftvoll zu. Sie können also in allen Fahrsituationen auf standfeste Bremsen vertrauen.	U28	290,00 250,00	●	●	●	●	●	●	●	●	●	●	●	●	●
Technik-Paket Höchste Technik-Kompetenz im Paket. Die Verstelldämpfung steht für ein Fahrerlebnis nach Ihrer Wahl – größere, gelochte Bremsscheiben vorn kontrollieren die Kraft souverän. Die MULTIBEAM LEDs glänzen mit Ästhetik über ihre Leuchtkraft hinaus. Komfort schon beim Einstieg ohne Schlüssel: KEYLESS-GO Beinhaltet Bremsanlage mit größeren Bremsscheiben an der Vorderachse (U29), Fahrwerk mit adaptiver Verstelldämpfung (459), MULTIBEAM LED (642) und KEYLESS-GO (889) Nur mit Fahrassistenz-Paket (23P) Nicht mit Rädern 643, R00, R30, 72R, R11	PAD	3.468,40 2.990,00	-	-	●	●	●	●	●	-	●	●	●	●	●
Akustischer Umfeldschutz Damit ihr Fahrzeug auch bei rein elektrischer und beinahe lautloser Fahrt nicht zur Gefahr für Fußgänger und Radfahrer wird, generiert der Akustische Umfeldschutz bis zu einer Geschwindigkeit von 30 km/h einen Mercedes-Benz spezifischen Sound außerhalb des Fahrzeugs.	B53	0,00 0,00	S	-	-	-	-	-	-	-	-	-	-	-	-



Serien- und Sonderausstattung.

Antrieb

ECO Start-Stop-Funktion

Das automatische Abschalten des Motors im Stand, zum Beispiel im Stau oder an Ampeln, reduziert den Verbrauch, verringert Emissionen und spart Kraftstoffkosten. Die ECO Start-Stop-Funktion arbeitet besonders wirkungsvoll, schnell und leise.

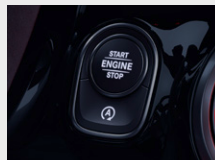

Code

Preis Euro
inkl. MwSt.
exkl. MwSt.

	B 250 e	B 160 d	B 180 d	B 200 d	B 200 d 4MATIC	B 220 d	B 220 d 4MATIC	B 160	B 180	B 200	B 220 4MATIC	B 250	B 250 4MATIC
ECO Start-Stop-Funktion	S	S	S	S	S	S	S	S	S	S	S	S	S
TEMPOMAT	S	S	S	S	S	S	S	S	S	S	S	S	S
6-Gang-Schaltgetriebe	-	S	S	S	-	-	-	S	S	S	-	-	-
7G-DCT	-	-	●	-	-	-	-	●	●	S	S	S	S
8G-DCT	S	-	-	●	S	S	S	-	-	-	-	-	-

● lieferbar gegen Mehrpreis

○ als Sonderausstattung ohne Mehrpreis lieferbar

S Serienausstattung

- nicht lieferbar

Abbildungen können Sonderausstattungen beinhalten.

Serien- und Sonderausstattung.

Fahrwerk

DYNAMIC SELECT

Fahren Sie einfach so, wie Sie möchten. DYNAMIC SELECT bietet auf Knopfdruck verschiedene Fahrprogramme, die beispielsweise Motor, Getriebe, Fahrwerk oder Lenkung vorbestimmen. Mit dem „Sport“-Modus sind Sie betont dynamisch unterwegs, mit dem Grundprogramm „Comfort“ sehr ausgewogen. „ECO“ dagegen setzt auf höchste Effizienz, spart Sprit und Geld.



Code

Preis Euro
inkl. MwSt.
exkl. MwSt.

B 250 e	B 160 d	B 180 d	B 200 d	B 200 d 4MATIC	B 220 d	B 220 d 4MATIC	B 160	B 180	B 200	B 220 4MATIC	B 250	B 250 4MATIC
S	S	S	S	S	S	S	S	S	S	S	S	S
S	S	S	S	S	S	S	S	S	S	S	S	S
-	●	●	●	●	●	●	●	●	●	●	●	●
-	●	●	●	●	●	●	●	●	●	●	●	●
-	○	○	○	○	○	○	○	○	○	○	○	○

Komfortfahrwerk

Genießen Sie auf langen Autobahnetappen hohen Komfort, während Sie enge Kurven durchaus mit sportlichem Elan angehen können. Das ausgewogene Komfortfahrwerk bietet eine überzeugende Mischung aus ansprechenden Federungsreserven mit sehr guter Fahrstabilität. Diese macht Ihre Fahrt sicher und vermittelt dabei auch jede Menge Fahrspaß.

Nicht mit AMG Line (950)



485

0,00
0,00

Komfortfahrwerk mit Tieferlegung

Das Komfortfahrwerk bietet Ihnen ein dynamisches Gesamtpaket. Es macht die Straßenlage noch satter. Das um 15 Millimeter tiefergelegte Fahrwerk arbeitet mit speziell abgestimmten Federn und Dämpfern: gezielt sportlicher als beim Standardfahrwerk ausgelegt.

Enthalten in AMG Line (950)

Nur mit Direktlenkung (213)



677

429,20
370,00

Fahrwerk mit adaptiver Verstelldämpfung

Möchten Sie mehr Fahrspaß in Kurven oder hohen Komfort auf der Langstrecke? Das Fahrwerk mit Verstelldämpfung bietet diese faszinierende Bandbreite. Die DYNAMIC SELECT Wippe in der Mittelkonsole wählt das Programm und damit die Charakteristik: „Eco“, „Comfort“ oder „Sport“. Als hätten Sie zwei Fahrwerke in einem Auto, eben kultivierte Sportlichkeit.

Enthalten in Technik-Paket (PAD)

Nur mit Direktlenkung (213)



459

1.148,40
990,00

Mit AMG Line (950)

719,20
620,00

Direktlenkung

Die Vorteile der Direktlenkung erleben Sie in jeder Kurve. Sie orientiert sich konsequent an Ihrem Lenkeinschlag durch eine variable Lenkübersetzung. Weniger lenken, agiler fahren, mehr Fahrspaß erleben.

Nur mit Fahrwerk mit adaptiver Verstelldämpfung (459) oder Komfortfahrwerk mit Tieferlegung (677)



213

0,00
0,00

Fahrhilfen und Sitzanpassungen.

	Code	Preis Euro inkl. MwSt. exkl. MwSt.	B 250 e	B 160 d	B 180 d	B 200 d	B 200 d 4MATIC	B 220 d	B 220 d 4MATIC	B 160	B 180	B 200	B 220 4MATIC	B 250	B 250 4MATIC
Zulassungsgutachten Für die Ausstattung unserer Fahrzeuge mit Fahrhilfen ab Werk ist in den meisten Fällen ein Teilegutachten notwendig. In diesem Fall wird das Fahrzeug nur mit dem entsprechenden Gutachten ausgeliefert.	E08	127,60 110,00	●	●	●	●	●	●	●	●	●	●	●	●	●
Lenkraddrehknopf (links oder rechts) Für die sichere und komfortable Bedienung Ihres Lenkrades mit einer Hand sorgt der ergonomische Lenkraddrehknopf. Dieser wird unterhalb des Airbags stabil am Lenkradkorpus befestigt, sodass die Funktion des Airbags erhalten bleibt. Wird der Lenkraddrehknopf nicht benötigt, lässt sich dieser über einen Druckknopf bequem aus der Halterung lösen. Nur mit Zulassungsgutachten (E08)	E65/ E66	440,80 380,00	●	●	●	●	●	●	●	●	●	●	●	●	●
Handbediengerät Easy Speed Mit dem Handbediengerät Easy Speed erfolgt die Beschleunigung und das Bremsen durch ein komfortables und innovatives Bediensystem. Durch sein schlankes Design fügt es sich angenehm in Ihren Fahrzeuginnenraum ein. Nur mit 7G-DCT (429) oder 8G-DCT (426), Fahrersitz elektrisch einstellbar mit Memory-Funktion (275) und Zulassungsgutachten (E08) Nicht mit Sitzverlagerung links nach hinten (E94) oder mit Sitzerrhöhung links nach oben (E96)	E84	2.552,00 2.200,00	●	●	●	●	●	●	●	●	●	●	●	●	●
Handbediengerät Easy Speed beledert Mit dem belederten Handbediengerät Easy Speed erfolgt die Beschleunigung und das Bremsen durch ein komfortables und innovatives Bediensystem. Durch sein schlankes Design und elegantes Leder fügt es sich optimal in Ihren Fahrzeuginnenraum ein. Nur mit 7G-DCT (429) oder 8G-DCT (426), Fahrersitz elektrisch einstellbar mit Memory-Funktion (275) und Zulassungsgutachten (E08) Nicht mit Sitzverlagerung links nach hinten (E94) oder mit Sitzerrhöhung links nach oben (E96)	E83	3.248,00 2.800,00	●	●	●	●	●	●	●	●	●	●	●	●	●
Pedalabdeckung Als weiteres Sicherheits-Plus verhindert die Pedalabdeckung das ungewollte Betätigen der Pedalanlage und ergänzt auf diese Weise optimal die Funktion Ihres Handbediengeräts. Die Abdeckung kann bei Bedarf mühelos abgenommen werden, was eine flexible Nutzung der Original-Pedalerie für weitere Fahrer ermöglicht. Nur mit 7G-DCT (429) oder 8G-DCT (426) und Zulassungsgutachten (E08)	E87	556,80 480,00	●	●	●	●	●	●	●	●	●	●	●	●	●

Fahrhilfen und Sitzanpassungen.

	Code	Preis Euro inkl. MwSt. exkl. MwSt.	B 250 e	B 160 d	B 180 d	B 200 d	B 200 d 4MATIC	B 220 d	B 220 d 4MATIC	B 160	B 180	B 200	B 220 4MATIC	B 250	B 250 4MATIC
<p>Pedalerlegung Gas nach links elektrisch</p> <p>Die elektronische Pedalerlegung ermöglicht eine Bedienung Ihres Fahrzeugs mit dem linken Fuß und damit eine sichere Teilnahme am aktiven Straßenverkehr trotz beweglicher Einschränkungen im rechten Fuß. Dabei wird der Fußraum auf der linken Seite um ein weiteres Gaspedal ergänzt - das rechte Gaspedal bleibt weiterhin erhalten.</p> <p>Nur mit 7G-DCT (429) oder 8G-DCT (426) und Zulassungsgutachten (E08) Nicht mit Ablagefach in Mittelkonsole mit Rollo (73B)</p>	E89	1.624,00 1.400,00	●	●	●	●	●	●	●	●	●	●	●	●	●
<p>Pedalerhöhung 2-fach</p> <p>Die Pedalerhöhung von bis zu 100 mm erleichtert Ihnen das Erreichen der Pedale und sorgt so für eine sichere und angenehme Fahrt. Die Pedalerhöhungen werden auf die Originalpedale gesteckt und lassen sich mühelos wieder abnehmen, wenn Ihr Mercedes-Benz von weiteren Personen gefahren wird, die eine Pedalerhöhung nicht benötigen.</p> <p>Nur mit 7G-DCT (429) oder 8G-DCT (426) und Zulassungsgutachten (E08) Nicht mit Handbediengerät Easy Speed (E83) oder Handbediengerät Easy Speed beledert (E84)</p>	E92	580,00 500,00	●	●	●	●	●	●	●	●	●	●	●	●	●
<p>Schwenk-Hebesitz „Turny-Evo“</p> <p>Der „Turny-Evo“ ist ein Schwenk-, Senk- und Hebesitz und bietet Menschen im Rollstuhl sowie Personen mit Einschränkungen im Hüft- und Beckenbereich eine enorme Erleichterung beim Ein- und Aussteigen auf der Beifahrerseite. Diese Ein- und Ausstiegshilfe bewahrt Ihnen ein großes Stück Eigenständigkeit und steigert Ihre Unabhängigkeit im Alltag.</p> <p>Nur mit Beifahrersitz elektrisch einstellbar mit Memory-Funktion (242) und Zulassungsgutachten (E08) Nicht mit Fahrassistenz-Paket (23P)</p>	E93	10.788,00 9.300,00	●	●	●	●	●	●	●	●	●	●	●	●	●
<p>Einstiegsschutz</p> <p>Der Einstiegsschutz bedeckt den Schweller Ihres Fahrzeugs und schützt diesen vor Beschädigungen und Kratzern und hält gleichzeitig Ihre Kleidung frei von Verschmutzungen. Durch ein durchdachtes Faltkonzept kann der Einstiegsschutz im Fußraum neben dem Schweller abgelegt werden, sodass er optimal verstaut und bei Bedarf sofort griffbereit ist.</p>	E09	197,20 170,00	●	●	●	●	●	●	●	●	●	●	●	●	●
<p>Gurtschlossöffner</p> <p>Bei eingeschränkter Beweglichkeit vereinfacht Ihnen die An- /Abschnallhilfe am Gurtschloss das An- und Abschnallen. Die ergonomisch geformte Griffverlängerung am Gurtschloss garantiert eine einfache Handhabung und verhindert durch einen zweifach abgesicherten Mechanismus ein unbeabsichtigtes Abschnallen.</p>	E85	203,00 175,00	●	●	●	●	●	●	●	●	●	●	●	●	●

Fahrhilfen und Sitzanpassungen.

Sitzverlagerung links oder rechts nach hinten

Mehr Beinfreiheit, gesteigerter Komfort und ein besserer Einstieg – bei der Sitzverlagerung wird der Fahrersitz um 50 mm nach hinten verlegt, damit auch besonders große Personen angenehm und sicher fahren können. Durch die Verlagerung nach hinten verringert sich die Sitzverstellung nach vorne um 50 mm und die Sitzhöhe erhöht sich um ca. 15 mm.

Nur mit Zulassungsgutachten (E08)

Nicht mit Sitzerrhöhung links oder rechts nach oben (E96/E97)



Sitzerhöhung links oder rechts nach oben

Mehr Sicherheit und Fahrkomfort durch bessere Sicht. Mit der Sitzerrhöhung wird der gesamte Fahrersitz um 25 mm erhöht. Die Sitzerrhöhung ermöglicht kleineren Fahrern eine umfassende Sicht auf das Verkehrsgeschehen und steigert damit die Sicherheit und den Fahrkomfort.

Nur mit Zulassungsgutachten (E08)

Nicht mit Sitzverlagerung links oder rechts nach hinten (E94/E95)



Code	Preis Euro inkl. MwSt. exkl. MwSt.	B 250 e	B 160 d	B 180 d	B 200 d	B 200 d 4MATIC	B 220 d	B 220 d 4MATIC	B 160	B 180	B 200	B 220 4MATIC	B 250	B 250 4MATIC
E94/ E95	719,20 620,00	●	●	●	●	●	●	●	●	●	●	●	●	●
E96/ E97	580,00 500,00	●	●	●	●	●	●	●	●	●	●	●	●	●

Original-Zubehör.

Bei dem hier beschriebenen Zubehör handelt es sich um einen Auszug aus dem umfangreichen Zubehör-Sortiment für die B-Klasse.

Die ausführlichen Zubehör-Informationen mit den genauen Produktbeschreibungen erhalten Sie bei Ihrem Mercedes-Benz Partner oder online unter <http://configurator.mercedes-benz-accessories.com>.

Die angegebenen Preise verstehen sich ohne eventuelle Ein- bzw. Anbaukosten. Änderungen und Irrtümer vorbehalten.



Preis Euro
inkl. MwSt.
exkl. MwSt.

Exterieur

	Bild-Nr.	Teilenummer	Preis Euro inkl. MwSt. exkl. MwSt.
40,6 cm (16") Leichtmetallrad im 5-Doppelspeichen-Design schwarz matt, glanzgedreht mit VA/HA 205/60 R 16 auf 6,5 J x 16 ET 44 Nicht mit Sportbremsanlage (U29)	1	A1 77 401 0000 7X36	277,82 239,50
43,2 cm (17") Leichtmetallrad im 5-Speichen-Design vanadiumsilber lackiert mit VA/HA 205/55 R 17 auf 6,5 J x 17 ET 44 Nicht mit Sportbremsanlage (U29)	2	A1 77 401 1200 7X45	268,06 231,09
45,7 cm (18") Leichtmetallrad im 10-Speichen-Design schwarz, glanzgedreht mit VA/HA 225/45 R 18 auf 7,5 J x 18 ET 49		A1 77 401 3300 7X23	326,54 281,50
45,7 cm (18") Leichtmetallrad im 5-Doppelspeichen-Design schwarz, glanzgedreht mit VA/HA 225/45 R 18 auf 7,5 J x 18 ET 49	3	A1 77 401 0700 7X23	336,31 289,92
45,7 cm (18") Leichtmetallrad im 5-Doppelspeichen-Design schwarz, Felgenhorn glanzgedreht mit VA/HA 225/45 R 18 auf 7,5 J x 18 ET 49	4	A1 77 401 1300 7X72	336,31 289,92
45,7 cm (18") Leichtmetallrad im 5-Speichen-Design schwarz matt, glanzgedreht mit VA/HA 225/45 R 18 auf 7,5 J x 18 ET 49		A1 77 401 3200 7X36	340,20 293,28
48,3 cm (19") Leichtmetallrad im 5-Speichen-Design schwarz lackiert und glanzgedreht mit VA/HA 225/40 R 19 auf 7,5 J x 19 ET 49	5	A1 77 401 1400 7X23	359,69 310,08
48,3 cm (19") Leichtmetallrad im 5-Doppelspeichen-Design schwarz lackiert und glanzgedreht mit VA/HA 225/40 R 19 auf 7,5 J x 19 ET 49	6	A1 77 401 3600 7X23	359,69 310,08
Radsicherungssatz, M14 x 1,5 x 27 Bestmöglicher Schutz gegen Diebstahl; bestehend aus vier Radsicherungen und einem Schlüssel		A001 990 1607	69,21 59,66
Radnabenabdeckung, Stern erhaben, schwarz	7	B6 647 0200	15,11 13,03
Ventilzierkappe, Set, 4-teilig	8	B6 647 2002	14,13 12,18
Bordwerkzeug Beinhaltet eine schwarze Tasche mit folgenden Werkzeugen: Wagenheber, Radschlüssel, Radzentrierbolzen, Unterlegekeil, Unterlegeplatte und Handschuhe		B6 685 0791	66,19 57,06
Reifenluftdruckprüfer		B6 658 8140	23,88 20,59



Original-Zubehör.

Interieur

	Bild-Nr.	Teilenummer	Preis Euro inkl. MwSt. exkl. MwSt.
Produkte für Style & Travel Equipment			
- Basisträger		A000 810 3300	25,35 21,85
- ActionCam Halter Nur mit Basisträger A000 810 3300		A000 827 1900	121,85 105,04
- Klapptisch Nur mit Basisträger A000 810 3300		A000 816 0000	113,08 97,48
- Halter für Tablet PC Nur mit Basisträger A000 810 3300, optimale Funktion mit Style & Travel Equipment Schutzhülle	1	A000 827 2000	93,58 80,67
- Schutzhülle, bspw. für Samsung Galaxy Tab S2		A000 580 1500	45,82 39,50
- Kleiderbügel Nur mit Basisträger A000 810 3300	2	A000 810 3400	74,09 63,87
- Taschenhaken Nur mit Basisträger A000 810 3300	3	A000 814 0000	29,24 25,21
Veloursmatten EXCLUSIV, bspw. Fahrer-/Beifahrermatte, 2-teilig Aus hochwertigem Hochflor; mit Clip-Verschluss zur rutschsicheren Befestigung am Fahrzeugboden		A177 680 5900 9K26	106,26 91,60
Allwettermatten Dynamic Squares, bspw. Fahrer-/Beifahrermatte, 2-teilig Mit Clip-Verschluss zur rutschsicheren Befestigung am Fahrzeugboden	4	A177 680 7902 9G33	63,37 54,63
Ripsmatten CLASSIC in schwarz, bspw. Fahrer-/Beifahrermatte, 2-teilig Nadelfilzteppich in Breitbahn-Optik	5	A177 680 0303 9G32	53,62 46,22
Kindersitz BABY-SAFE plus II, mit AKSE, grau/schwarz, bis 13 kg Bei Fahrzeugen mit Automatische Beifahrerairbag-Abschaltung (U10) und bei Verwendung des BABY-SAFE plus II mit AKSE wird der Beifahrerairbag automatisch deaktiviert	6	A000 970 3802	321,68 277,31
Kindersitz DUO plus, mit ISOFIX, grau/schwarz, 9 bis 18 kg	7	A000 970 4302	370,42 319,33
Kindersitz KIDFIX XP, mit ISOFIT, grau/schwarz, 15 bis 36 kg	8	A000 970 4902	311,94 268,91



Original-Zubehör.

	Bild-Nr.	Teilenummer	Preis Euro inkl. MwSt. exkl. MwSt.
Grundträger, 2-teilig		A247 890 2900	262,22 226,05
Mercedes-Benz Dachbox, bspw. Dachbox 400, beidseitig öffnend, schwarz Nur mit Grundträger A247 890 2900	1	A000 840 1100	535,15 461,34
Mercedes-Benz Dachbox 450, beidseitig öffnend, silberfarben, matt Nur mit Grundträger A247 890 2900		A000 840 1400	554,65 478,15
Fahrradträger für 1 Fahrrad Nur mit Grundträger A247 890 2900 und mit Distanzadapter für Fahrradträger A002 990 0399	2	A000 890 0293	160,85 138,66
Distanzadapter für Fahrradträger		A002 990 0399	31,19 26,89
Heckfahrradträger für Anhängervorrichtung, klappbar, 2 Fahrräder Nur mit Anhängervorrichtung (550), auch als Variante für 3 Fahrräder erhältlich A000 890 1800	3	A000 890 1700	554,65 478,15
Kofferraumwanne, hoch, schwarz		A247 814 0100	170,59 147,06
Kofferraumwanne, flach, schwarz	4	A247 814 0000	77,99 67,23
Staubbox, schwarz Optimale Funktion mit Kofferraumwanne, flach, schwarz A247 814 0000	4	A000 814 0041	77,01 66,39



Original-Zubehör.

Cargo and Care

	Bild-Nr.	Teilenummer	Preis Euro inkl. MwSt. exkl. MwSt.
Zick-Zack Ladekantenschutz Schont Kofferraum, Stoßfänger und Ladekante vor Schmutz und Kratzern; Anbindung mittels Haken an den Lastösen oder Klettband an der Wendematte	1	A253 693 2000	35,09 30,25
Steckmodul Kofferraum, für Ladeboden 19 mm, komplett Zur flexiblen Unterteilung des Kofferraums, um Ladegut vor dem Verrutschen zu bewahren		A166 860 0034	96,50 83,19
Gepäckfixierung Schützt Gegenstände vor dem Verrutschen; Befestigung durch Klettband an Ladeboden	2	A000 987 0400	20,47 17,65
Kühlbox Kühlt oder wärmt nach Wunsch; Volumen 24 Liter; Anschluss über den Zigarettenanzünder oder eine 12-Volt-Steckdose	3	A000 820 4206	190,09 163,87
Ladegerät mit Ladeerhaltungsfunktion, 5 A, für Bleisäure- und Lithiumbatterien	4	A000 982 3021	104,30 89,91
Mercedes-Benz Wallbox Home mit fest verbundenem Ladekabel (6m), bis 22 kW Geeignet zum Laden von Plug-In Hybriden der Marke Mercedes-Benz. Zur fachgerechten Installation der Wallbox wenden Sie sich bitte an Ihren Mercedes-Benz Partner.	5	A000 906 7408	870,00 750,00



Weitere technische Daten.

Typ	Leergewicht/ Zuladung ⁴ / Zulässiges Gesamtgewicht (kg)	Gepäckraum- volumen ⁵ (l)	Anhängelast ungebremst/ gebremst (kg)	Tankinhalt/ davon Reserve (l)
Sports Tourer Diesel				
B 160 d	1.465/535/2.000	445 - 1.530	730/1.300	43/5
B 180 d	1.465/535/2.000	445 - 1.530	730/1.400	43/5
B 200 d	1.505/540/2.045	445 - 1.530	750/1.600	43/5
B 200 d 4MATIC	1.615/520/2.135	445 - 1.530	750/1.800	51/5
B 220 d	1.565/515/2.080	445 - 1.530	750/1.600	43/5
B 220 d 4MATIC	1.625/520/2.145	445 - 1.530	750/1.800	51/5

Typ	Leergewicht/ Zuladung ⁴ / Zulässiges Gesamtgewicht (kg)	Gepäckraum- volumen ⁵ (l)	Anhängelast ungebremst/ gebremst (kg)	Tankinhalt/ davon Reserve (l)
Sports Tourer Benziner				
B 250 e	1.725/500/2.225	405 - 1.440	750/1.600	35/5
B 160	1.385/550/1.935	455 - 1.540	690/1.300	43/5
B 180	1.385/555/1.940	455 - 1.540	690/1.400	43/5
B 200	1.395/550/1.945	455 - 1.540	695/1.600	43/5
B 220 4MATIC	1.550/545/2.095	440 - 1.525	750/1.800	51/5
B 250	1.495/545/2.040	455 - 1.540	745/1.600	43/5
B 250 4MATIC	1.555/550/2.105	455 - 1.540	750/1.800	51/5

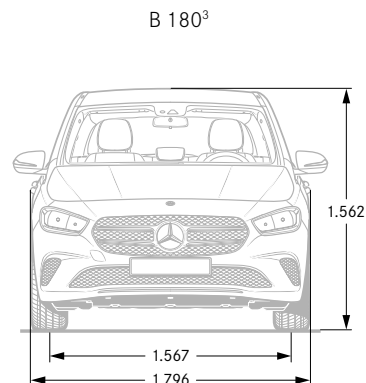
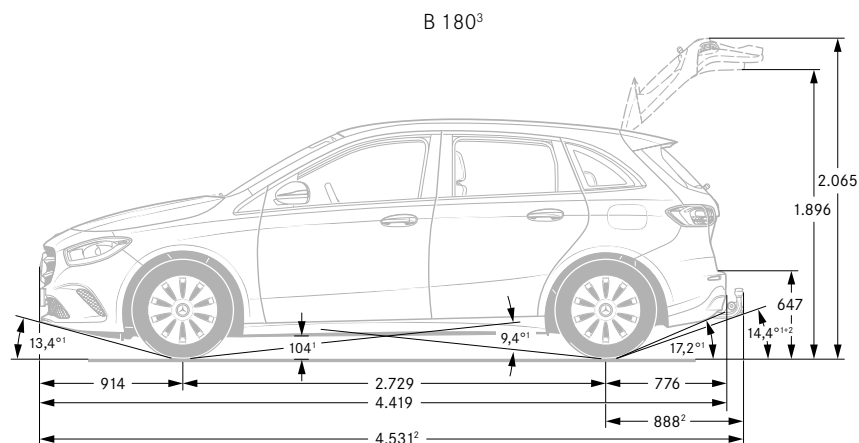

¹ Bei zulässigem Gesamtgewicht ² Mit Anhängerkupplung (Sonderausstattung) ³ Abweichende Maße für Fahrzeuge mit AMG Line (950)

⁴ Masse des Kraftfahrzeugs in fahrbereitem Zustand mit dem zu mindestens 90 % seines Fassungsvermögens gefüllten Kraftstofftank, zuzüglich der Masse des Fahrers (per Gesetz pauschal mit 75 kg veranschlagt), des Kraftstoffs und der Flüssigkeiten, ausgestattet mit der Standardausrüstung gemäß den Herstellerangaben sowie, sofern vorhanden, der Masse des Aufbaus, des Führerhauses, der Anhängervorrichtung und des Ersatzrads/der Ersatzräder sowie des Werkzeugs. Sonderausstattungen, Zusatzausrüstungen und Zubehör können einen Einfluss auf Gewicht, verbleibende Nutzlast, Rollwiderstand, Aerodynamik usw. haben und damit auch die Verbrauchs- und CO₂-Werte beeinflussen.

⁵ In Anlehnung an Richtlinie ISO 3832:2002-06. Gepäckraumvolumen kann je nach Sonderausstattung abweichen

Service.

Mercedes-Benz Komplettservice-Paket

Ihr Mercedes-Benz Service sorgt dafür, dass vom ersten Kilometer an die Sicherheit, Zuverlässigkeit und der Wert Ihres Mercedes bestmöglich bewahrt werden. So genießen Sie mit unserem Komplettservice-Paket vielfältige Leistungen - und sind damit jederzeit einfach entspannt unterwegs. Das Komplettservice-Paket umfasst bis zu fünf Jahre lang sämtliche Service-Arbeiten.¹

z. B. für 36 Monate und 45.000 km nur:

¹ Gemäß den jeweiligen Bedingungen des Komplettservice-Pakets.

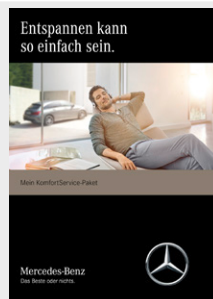

Preis/Monat
inkl. 16% MwSt.

	B 250 e	B 160 d	B 180 d	B 200 d	B 200 d 4MATIC	B 220 d	B 220 d 4MATIC	B 160	B 180	B 200	B 220 4MATIC	B 250	B 250 4MATIC
46,79	●	-	-	-	-	-	-	-	-	-	-	-	-
48,74	-	-	-	-	-	-	-	●	●	-	-	-	-
49,71	-	●	-	-	-	-	-	-	-	-	-	-	-
51,66	-	-	●	●	-	●	-	-	-	●	-	-	-
52,64	-	-	-	-	-	-	-	-	-	-	-	●	-
57,51	-	-	-	-	●	-	●	-	-	-	-	-	-
58,49	-	-	-	-	-	-	-	-	-	-	●	-	●

Mercedes-Benz Garantie-Paket

Verlängern Sie ganz einfach Ihren Schutz vor unvorhersehbaren Reparaturen. Das Mercedes-Benz Garantie-Paket gibt Ihnen nach Ablauf der Neufahrzeug-Garantie finanzielle Sicherheit. Sie können es günstig bereits beim Neufahrzeugkauf oder erst zu einem späteren Zeitpunkt abschließen und bis ins 12. Laufjahr Ihres Fahrzeugs immer wieder verlängern. Sie sichern sich damit umfangreiche Garantie- und Reparaturleistungen² von Ihrem Mercedes-Benz Service.

² Gemäß den jeweiligen Bedingungen des Garantie-Pakets.

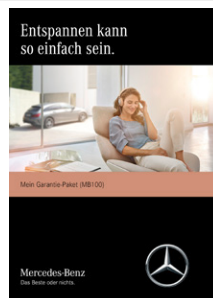

Kaufpreis
inkl. 16% MwSt.

Garantie-Paket 12 Monate

184,24

●	●	●	●	●	●	●	●	●	●	●	●	●	●
---	---	---	---	---	---	---	---	---	---	---	---	---	---

Garantie-Paket 24 Monate

486,42

●	●	●	●	●	●	●	●	●	●	●	●	●	●
---	---	---	---	---	---	---	---	---	---	---	---	---	---

Garantie-Paket 36 Monate

788,51

●	●	●	●	●	●	●	●	●	●	●	●	●	●
---	---	---	---	---	---	---	---	---	---	---	---	---	---

● lieferbar gegen Mehrpreis

○ als Sonderausstattung ohne Mehrpreis lieferbar

S Serienausstattung

- nicht lieferbar

Finanzdienstleistungen und Versicherungen.

Mercedes-Benz Bank

Profitieren Sie von der Mercedes-Benz Qualität, Zuverlässigkeit und Sicherheit auch in Ihren finanziellen Angelegenheiten. Mit unseren Finanzierungs- und Leasingprodukten haben Sie flexible Möglichkeiten, sich Ihren Wunsch eines neuen Mercedes zu erfüllen. Und unsere Versicherungen bieten zuverlässigen Schutz für Ihr Auto und Ihr Budget. Darüber hinaus runden Produkte zum Anlegen das Angebot ab.

Erfahren Sie mehr unter www.mercedes-benz-bank.de



Mobilität aus einer Hand

Wählen Sie die individuelle Kombination, die zu Ihrem Leben passt.

Mit Business-Leasing plus für Firmenkunden und Privat-Leasing plus für Privatkunden erhalten Sie Leasing und Versicherung in einer festen monatlichen Rate.

Bei der Plus3-Finanzierung entscheiden Sie am Vertragsende, ob Sie Ihr Fahrzeug behalten, verkaufen oder zum vertraglich garantierten Restwert* zurückgeben möchten. Und für Ihren flexiblen Mobilitätsbedarf ermöglicht Ihnen Mercedes-Benz Rent den Mercedes Ihrer Wahl zur Miete.

*Diese Option beruht auf einer Zusatzvereinbarung zwischen Ihnen und Ihrem Händler.



Mercedes Credit Card

Die neue Mercedes Credit Card* ist auf höchste Ansprüche zugeschnitten. Mit der Mercedes Credit Card bezahlen Sie weltweit komfortabel und profitieren von Reise- und Versicherungsleistungen, automobilen Leistungen, einem attraktiven Bonusprogramm und finanziellen Freiheiten. Und Sie können ganz individuell auch optionale Versicherungen wie ein Reise- oder Shopping-Paket auswählen.

Informieren Sie sich und beantragen Sie die neue Mercedes Credit Card unter: <https://www.mercedes-creditcard.de/>

*Kartenherausgebendes Institut und Vertragspartner ist die Landesbank Baden-Württemberg/BW-Bank.

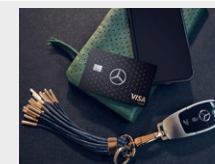

Mercedes-Benz Autoversicherung

Ein Mercedes sollte auch wie ein Mercedes versichert sein. Aus diesem Grund sichert die Mercedes-Benz Autoversicherung* Ihren Wagen nicht nur umfassend ab.

Im Schadenfall wird Ihr Mercedes außerdem stets nach Herstellervorgaben in einer Mercedes-Benz Werkstatt repariert.

*Versicherer: HDI Versicherung AG, vermittelt durch die Mercedes-Benz Bank AG. Es gelten die allgemeinen Versicherungsbedingungen.

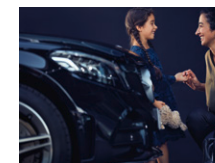

Kaufpreisschutz

Erweitern Sie die Leistungen Ihrer Vollkaskoversicherung. Der Kaufpreisschutz* schließt bei Totalschaden, Diebstahl oder Zerstörung bis zu 48 Monate lang die Lücke zwischen Kaufpreis und Wiederbeschaffungswert. So steht Ihnen für den Kauf eines neuen Fahrzeugs der ursprüngliche Kaufpreis erneut zur Verfügung.

*Versicherer: Zurich Insurance plc NDL für Deutschland, vermittelt durch die Mercedes-Benz Bank AG. Es gelten die allgemeinen Versicherungsbedingungen.

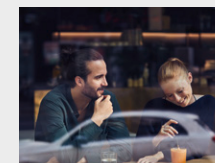

Fahrzeugabholung.

Mehr Informationen zur Fahrzeugabholung im Kundencenter finden Sie in unserer praktischen Web-App.

Bequem den QR-Code scannen oder www.mbkundencenter.com besuchen.



mbkundencenter.com



Besuchen Sie die Erfinder des Automobils und erleben Sie Ihre ganz persönlichen Sternstunden in einem der Mercedes-Benz Kundencenter. Erfahren Sie hautnah, wie wir mit modernster Technik Fahrzeuge nach den individuellen Wünschen unserer Kunden entstehen lassen, und nehmen Sie an einer Werkbesichtigung durch unsere Automobilfertigung teil!

Mercedes-Benz Kundencenter Bremen

Erleben Sie das Werk in Bremen als Kompetenzzentrum der C-Klasse: Limousine, T-Modell, Coupé, Cabriolet und GLC oder als Sportwagenschmiede für SL, SLC, E-Klasse Coupé und E-Klasse Cabriolet. Lernen Sie unseren Geländewagen-Parcours „The Rock“ kennen und stellen Sie den GLC auf die Probe. Das Kundencenter freut sich darauf, seinen Gästen einen unvergesslichen Tag zu bereiten.

Die Abholung Ihrer neuen B-Klasse Limousine ist im Mercedes-Benz Kundencenter Bremen gegen einen Aufpreis von 382,80 € (inklusive Mehrwertsteuer) möglich.

Im Holter Feld
28309 Bremen
Telefon: +49 421 419-5350
E-Mail:
kundencenter.bremen@daimler.com



Mercedes-Benz Kundencenter Rastatt

Gehen Sie mit auf Entdeckungstour und werden Sie Zeuge, wie die A- und B-Klasse sowie der GLA im Mercedes-Benz Werk Rastatt, dem Kompetenzzentrum der Kompaktfahrzeuge, entstehen. Auf dem neuen Erlebnis-Parcours „A-Rock“ wird das Fahren zum Abenteuer. Offroad Begeisterte können sich hier von der Qualität des im Werk Rastatt produzierten GLA selbst überzeugen. Erleben Sie bei uns einen Tag wie keinen anderen! Wir freuen uns auf Sie.

Die Abholung Ihrer neuen B-Klasse Limousine ist im Mercedes-Benz Kundencenter Rastatt für Sie kostenlos.

Gottlieb-Daimler-Straße
76437 Rastatt
Telefon: +49 7222 9123388
E-Mail:
kundencenter.rastatt@daimler.com



Mercedes-Benz Kundencenter Sindelfingen

Das Mercedes-Benz Werk Sindelfingen ist Kompetenzzentrum für Fahrzeuge der Ober- und Luxusklasse. Hier entstehen S- und E-Klasse sowie CLS und Mercedes-AMG GT. Im Kundencenter in Sindelfingen trifft Tradition auf Moderne. Seit 1953 können Kunden auf Wunsch ihren neuen Mercedes direkt im Werk in Empfang nehmen. Die neu gestalteten Räumlichkeiten des Kundencenters bieten Ihnen mehr Anlass denn je für einen Besuch. Überzeugen Sie sich selbst!

Die Abholung Ihrer neuen B-Klasse Limousine ist im Mercedes-Benz Kundencenter Sindelfingen gegen einen Aufpreis von 319,00 € (inklusive Mehrwertsteuer) möglich.

Käsbrunnlestraße
71063 Sindelfingen
Telefon: +49 7031 90-70403
E-Mail:
kundencenter.sindelfingen@daimler.com



Fragen Sie Ihren Mercedes-Benz Vertragspartner zu näheren Details.

Mercedes me connect.

Voraussetzung:

Für die Nutzung der nachfolgend aufgeführten Dienste ist eine Registrierung im Mercedes me Portal sowie die Zustimmung zu den Nutzungsbedingungen für die Mercedes me connect Dienste notwendig. Zusätzlich muss das jeweilige Fahrzeug mit dem Benutzerkonto verknüpft sein. Nach Ablauf der initialen Laufzeit können die Dienste kostenpflichtig verlängert werden. Die erstmalige Aktivierung der Dienste ist innerhalb von 1 Jahr ab Erstzulassung oder Inbetriebnahme durch den Kunden möglich, je nachdem was zuerst erfolgt.

	Vertragsrechtliche Einschränkungen	MBUX
Basisdienste Wartungsmanagement, Unfallmanagement, Pannenmanagement, Telediagnose, Fahrzeugdiagnose.	Unbegrenzte Laufzeit	S
Vorrüstung für Fahrzeug Setup (08U) Volle Kontrolle, immer und überall: Mit der Mercedes me connect App auf Ihrem Smartphone können Sie auch aus der Ferne Einstellungen ändern und Informationen abrufen. So bringen Sie zum Beispiel den Innenraum auf die richtige Temperatur, senden Adressen an Ihr Navigationssystem oder verriegeln die Türen.	3 Jahre ab Aktivierung kostenfrei nutzbar	S
Vorrüstung für Fahrzeug Monitoring (09U) Immer an Ihrer Seite: Das Fahrzeug Monitoring verbindet Sie mit dem Auto und sichert Ihnen einen permanenten Informationsvorsprung. So wissen Sie jederzeit, wo sich Ihr Fahrzeug befindet und können sogar bestimmen, in welchem Gebiet es sich aufhalten darf. Auch über ungewollte Bewegungen werden Sie sofort informiert. Damit das Fahrzeug seinen Standort senden und das Monitoring wie beschrieben funktionieren kann, wird eine aktive Datenverbindung benötigt.	3 Jahre ab Aktivierung kostenfrei nutzbar	S
Vorrüstung für Navigationsdienste (01U) Wo auch immer Sie hinfahren, Sie sind immer bestens informiert. Ihr Fahrzeug beantwortet Ihnen Fragen zu Ihrer Reise und Sie erfahren aktuelle Tankstellenpreise am Reiseziel, die Anzahl verfügbarer Parkplätze oder das aktuelle Wetter. Damit gelingt Ihnen die Reiseplanung noch leichter.	3 Jahre ab Aktivierung kostenfrei nutzbar	● Nur mit Konnektivitätspaket Navigation (PBF)
Vorrüstung für Live Traffic Information (367) Stressfrei auf dem besten Weg ans Ziel – ob in der Rushhour oder auf Reisen. Mit Live Traffic Information empfängt Ihr Navigationssystem Verkehrsdaten in Echtzeit und optimiert die dynamische Routenführung. Dank präziser und aktueller Informationen über Staus, Stop&Go-Verkehr und mehr werden Sie bei der Reduzierung von Fahrtzeiten unterstützt.	3 Jahre ab Aktivierung kostenfrei nutzbar	● Nur mit MBUX Advanced-Paket (DN1) oder MBUX High-End-Paket (DN2)
Konnektivitäts-Paket Navigation (PBF) (367 + 01U) Diese Kombination von Mercedes me connect Diensten und der Festplatten-Navigation macht Ihnen den Alltag einfacher. So finden Sie immer den richtigen Weg und sind bestens informiert.	3 Jahre ab Aktivierung kostenfrei nutzbar	●
Car Sharing (20U) Teilen Sie Ihr Fahrzeug so einfach wie nie mit Freunden und Familienmitgliedern – egal, wo Sie gerade sind. Dabei behalten Sie die volle Kontrolle und entscheiden bequem per App, ob Sie einer Nutzung zustimmen. Über die mobile Anwendung wird das Fahrzeug auch lokalisiert und entriegelt. Erst mit Leihbeginn aktiviert sich ein hinterlegter Schlüssel.	3 Jahre Laufzeit ab Aktivierung kostenfrei nutzbar	●

Mercedes me connect.

Voraussetzung:

Für die Nutzung der nachfolgend aufgeführten Dienste ist eine Registrierung im Mercedes me Portal sowie die Zustimmung zu den Nutzungsbedingungen für die Mercedes me connect Dienste notwendig. Zusätzlich muss das jeweilige Fahrzeug mit dem Benutzerkonto verknüpft sein. Nach Ablauf der initialen Laufzeit können die Dienste kostenpflichtig verlängert werden. Die erstmalige Aktivierung der Dienste ist innerhalb von 1 Jahr ab Erstzulassung oder Inbetriebnahme durch den Kunden möglich, je nachdem was zuerst erfolgt.

	Vertragsrechtliche Einschränkungen	MBUX
Vorrüstung für In-Car Office (02U) Nutzen Sie Ihre Zeit im Auto so sinnvoll und effektiv wie möglich. Dieser Dienst bringt eine Vielzahl der Microsoft Office 365-Funktionalitäten und direkten Zugriff auf benötigte Daten in Ihr Fahrzeug – sogar ohne eine zusätzliche App. Alle Bürofunktionen werden ablenkungsarm über die vertrauten Bedien- und Anzeigeelemente des Fahrzeugs gesteuert.	1-3 Jahre ab Einkauf im Mercedes me connect store nutzbar	● Nur im Mercedes me connect Store erwerbbar
Mercedes-Benz Notrufsystem (351) Das Mercedes-Benz Notrufsystem kann im Notfall für den entscheidenden Zeitvorteil sorgen. Über ein Kommunikationsmodul mit eigener SIM-Karte wird bei einem erkannten Unfall automatisch ein Notruf ausgelöst, der die Zeit bis zum Eintreffen von Rettungskräften verkürzen kann. Der Notruf kann auch manuell ausgelöst werden, um Hilfe zu organisieren.	Unbegrenzte Laufzeit	Keine Nutzungsvoraussetzungen
Kommunikationsmodul LTE (362) für die Nutzung von Mercedes me connect Diensten Das Kommunikationsmodul (LTE) bietet Ihnen ein klares Plus an Komfort und Sicherheit. Es verknüpft das Fahrzeug mit dem Internet – damit Sie hilfreiche Dienste wie die Live Traffic Information von Mercedes me connect nutzen können. Zwei Mobilfunkantennen und eine LTE-fähige SIM-Karte sorgen für eine schnelle Verbindung.	Unbegrenzte Laufzeit	Keine Nutzungsvoraussetzungen
Vorrüstung für Mercedes me Charge (28U) Mit Mercedes me Charge reisen Sie flexibler. Laden Sie an einer Vielzahl von öffentlichen Stationen – unter anderem in kürzerer Zeit an den Schnellladesäulen von IONITY. Ihr Zugang ist in das MBUX Multimediasystem und das Mercedes me Ökosystem integriert. Alles auf einen Blick und beste Kostenkontrolle: Für alle Abrechnungen genügt ein Vertrag.	1 Jahr ab Aktivierung kostenfrei nutzbar	○

Ihr Weg, um diese Dienste nutzen zu können:

Rufen Sie die Seite Mercedes me connect (<https://me.mercedes-benz.com>) auf und klicken Sie dann auf „Registrieren“. Geben Sie jetzt die geforderten Daten ein und klicken Sie anschließend auf „Registrieren“. Im Anschluss erhalten Sie eine E-Mail. Klicken Sie in dieser auf den Link „Registrierung abschließen“ und legen Sie Ihr individuelles Passwort fest. Klicken Sie nun auf „Nutzungsbedingungen akzeptieren“. Lesen Sie die Nutzungsbedingungen durch und akzeptieren Sie diese. Ihr Fahrzeug können Sie nun mit Ihrem Profil bei Ihrem Mercedes-Benz Partner verknüpfen lassen. Hierfür ist Ihre E-Mail-Adresse, der Fahrzeugschein und der Ausweis notwendig. Richten Sie sich anschließend auf Ihrem Smartphone/Tablet die Seite <http://connect.mercedes.me> ein oder laden Sie die Mercedes App me auf Ihr Smartphone, um die Dienste bequem von überall zu nutzen.



Mercedes-Benz ist einer der Gründungspartner der Stiftung „Laureus Sport for Good Foundation“.

Seit der Stiftungsgründung im Jahr 2000 unterstützt und fördert Mercedes-Benz die Ziele und Werte dieses weltweiten, gemeinnützigen Programms: mit sozialen Sportprojekten das Leben von benachteiligten oder kranken Kindern und Jugendlichen zu verbessern. Laureus wurde zu einem grundlegenden Bestandteil der gesellschaftlichen Verantwortung von Mercedes-Benz. Jeder neue Mercedes ist daher ein Botschafter dieser Werte. Mit dem Kauf eines Mercedes unterstützen Sie die Stiftung „Laureus Sport for Good Foundation“.

Speicherung technischer Daten im Fahrzeug: Elektronische Fahrzeugkomponenten (z.B. Airbag-Steuergerät, Motorsteuergerät, etc.) enthalten Datenspeicher für technische Fahrzeugdaten, wie z. B. Meldungen im Falle von Funktionsstörungen, Geschwindigkeit des Fahrzeuges, Bremsstärke oder Funktionsweise von Rückhalte- und Fahrerassistenz-Systemen im Falle eines Unfallereignisses (Audio- und Videodaten werden nicht gespeichert). Die Daten werden flüchtig, punktuell als Momentaufnahme z. B. im Falle einer Störungsmeldung, über einen sehr kurzen Aufzeichnungszeitraum (maximal wenige Sekunden) z. B. im Falle eines Unfalls oder in zusammengefasster Form z.B. zur Bewertung der Bauteilbeanspruchung gespeichert. Die gespeicherten Daten können über Schnittstellen im Fahrzeug ausgelesen, von geschulten Technikern zur Diagnose und Behebung etwaiger Funktionsstörungen oder vom Hersteller zur Analyse und zur weiteren Verbesserung von Fahrzeugfunktionen verarbeitet und genutzt werden. Auf Wunsch des Kunden können Daten auch als Basis für weitere optionale Dienstleistungen dienen. Eine Übertragung der Daten aus dem Fahrzeug heraus an den Hersteller bzw. Dritte erfolgt grundsätzlich nur aufgrund gesetzlicher Erlaubnis (z.B. Fahrzeugnotruf e-Call), oder aufgrund vertraglichen Einverständnisses mit dem Kunden unter Berücksichtigung des Datenschutzes. Weitere Informationen zu gespeicherten Daten im Fahrzeug befinden sich in der Betriebsanleitung des Fahrzeugs. Diese finden Sie gedruckt und interaktiv im Fahrzeug oder online unter www.mercedes-benz.de/betriebsanleitung.

Nach Redaktionsschluss können sich am Produkt Änderungen ergeben haben.

Mercedes-Benz AG, Mercedes-Benz Cars Vertrieb Deutschland, Mühlenstraße 30, 10243 Berlin, MBD/VPP

www.mercedes-benz.de