

CLA Coupé und Shooting Brake



Preisliste gültig ab 19. August 2019

Mercedes-Benz
Das Beste oder nichts.



Willkommen.

In der Markenwelt von Mercedes-Benz.



„Das Beste oder nichts.“

Diese Worte von Gottlieb Daimler sind über 100 Jahre alt. Zugleich sind sie heute aktueller denn je. Wir möchten den Satz sogar noch ergänzen: Das Beste oder nichts – für Sie, unsere Kunden. Wir forschen, konstruieren und gestalten, um Ihre Ansprüche und Wünsche zu erfüllen. Für Ihren Traum von einem Mercedes.

Der neue CLA ist ein Lifestyle-Coupé für alle, die ihre eigenen Trends setzen. Sein kompromissloses Design macht ihn unverwechselbar in seiner Klasse. Der Stil-Rebell in Neuauflage glänzt aus jeder Perspektive: vorn sportlich flach mit vergrößerter Spurweite, eine leidenschaftlich designte Dachlinie und ein aufregendes GT-Heck. Allein sein einzigartiges Design ist ein entscheidendes Verkaufsargument. Rahmenlose Türen öffnen den Weg in einen Innenraum mit Hightech-Ambiente – Qualität und Eleganz treffen auf voll-digitale Anzeigen. Das Interieur passt sich je nach Line oder gewählten Optionen außergewöhnlich vielseitig dem persönlichen Geschmack an. Eine wichtige Rolle spielt das variable Farbkonzept: egal ob Leder in Classicrot und Schwarz oder in coolem Nevagrau und Schwarz. Insbesondere auch Lichteffekte in Verbindung mit der Ambientebeleuchtung 64 Farben erzielen eine spektakuläre Wirkung. Der Sitzkomfort mit Massage- und Belüftungsfunktion entfaltet sich in einer neuen Dimension.

Die MBUX Multimediastysteme mit hochauflösenden 10,25-Zoll-Displays sind optische und technische Leckerbissen – erweitert um die neue Gestensteuerung des MBUX Interieur-Assistenten. Die Fahrassistenzsysteme heben beim CLA das Thema Fahrerentlastung auf ein neues Niveau. Fahrspaß pur: moderne Motoren und schnell schaltende Doppelkupplungsgetriebe.

Sie ahnen es bereits: Es gibt nahezu grenzenlose Möglichkeiten, den CLA ganz nach Ihren persönlichen Wünschen zu gestalten. Nehmen Sie sich die Zeit, stöbern Sie in aller Ruhe in dieser Preisliste, konfigurieren Sie Ihr Wunschfahrzeug online und sprechen Sie uns vor Ort bei Ihrem Mercedes-Benz Partner an. Gerne können Sie auch eine Probefahrt vereinbaren und sich höchstpersönlich von unserem Anspruch überzeugen:

„Das Beste oder nichts.“

Ihr Mercedes-Benz Team

Über den detaillierten Umfang der Sonderausstattungen informiert Sie gerne Ihr Mercedes-Benz Partner. Weitere Informationen erhalten Sie unter www.mercedes-benz.de und über unsere Mercedes-Benz Kundenbetreuung: Montag bis Freitag von 8.30 – 18.00 Uhr
Telefon: 00800 9 7777777

Inhalt.

Vorwort	2
Produkt-Highlights	4
Modellvarianten und technische Daten	5
Design	9
Lines und Design-Pakete	
Zierelemente	
Lacke	
Kombinationsmöglichkeiten Polster und Lacke	
Mercedes-AMG	37
Business Paket	55
Serien- und Sonderausstattung	56
Exterieur	
Interieur	
Sicherheit und Assistenzsysteme	
Parken und Rangieren	
Infotainment, Navigation und Kommunikation	
Technik	
Antrieb	
Fahrwerk	
Original-Zubehör	83
Weitere technische Daten	86
Service	88
Finanzdienstleistungen und Versicherungen	89
Fahrzeugabholung	90
Mercedes me connect	91



Produkt-Highlights.

Einzigartige Erscheinung

Schmale Scheinwerfer, Powerdomes und der Diamantgrill prägen die dominante Frontpartie, insbesondere sein exklusives „Coke Bottle“-Design schürt Emotionen. Dazu sind die Radläufe vorn und hinten breit ausgestellt, während die Taille betont sportlich-schlank ausfällt. Rahmenlose Türen öffnen den Weg in einen Innenraum mit Hightech-Ambiente – Qualität und Eleganz treffen auf volldigitale Anzeigen. Dieses Interieur inszeniert auf Wunsch die Ambientebeleuchtung in 64 Farben. Auch der Sitzkomfort mit Massage- und Belüftungsfunktion entfaltet sich in einer neuen Dimension.

Inspirierende Individualität

Spezifische Ausprägung mit Progressive, AMG Line oder Night-Paket. Sie setzen sportliche oder elegante Akzente und verbinden diese auf Wunsch mit optional verfügbaren Ausstattungen sowie Paketen. So gestaltet der Kunde den CLA zu seinem persönlichen Traumfahrzeug. Zudem findet man eine große Auswahl an Ausstattungen wie zum Beispiel bis zu 19 Zoll große Leichtmetallfelgen, außergewöhnliche Lackfarben wie denimblau oder hochwertige Leder-Pakete.

Begeisternde Telematik und Beispielhafte Sicherheit

Hochauflösende Displays mit bis zu 26 cm (10,25“) Diagonale – zugleich höchstvariable Eingabemöglichkeiten, u. a. mit erweiterter Sprachbedienung oder berührungsloser Gestensteuerung (MBUX Interieur-Assistent). Auch MBUX Augmented Reality für Navigation ist ein Highlight. Die Fahrassistenzsysteme der Generation 4.5 unter anderem mit dem Aktiven Abstands-Assistenten DISTRONIC und dem Aktiven Lenk-Assistenten heben Intelligent Drive auf eine neue Stufe und machen einen weiteren großen Schritt hin zum autonomen Fahren.

Mercedes me connect

Die Mercedes me connect Dienste vernetzen den Fahrer mit seinem Fahrzeug und dieses mit seiner Umwelt – wie beispielsweise mit anderen Verkehrsteilnehmern und der Verkehrsinfrastruktur. Damit öffnet Mercedes me connect die Tür zu einer intelligenten digitalen Welt. Die Dienste werden ständig weiterentwickelt und bieten ein Plus an Sicherheit, Komfort und Zeitgewinn. Sie sind im Fahrzeug in die Bedien- und Anzeigeelemente integriert und erweitern unter anderem die Navigations- und Infotainment-Funktionen. Außerhalb des Fahrzeugs greift der Fahrer mit der Mercedes me App oder über das Mercedes me Portal per Smartphone oder Computer auf bestimmte Mercedes me Dienste zu. So lässt sich auch aus der Ferne die Tür verriegeln oder das Fahrzeug vorheizen.

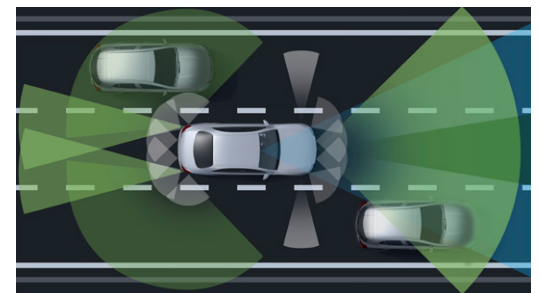

Modellvarianten und technische Daten - Coupé.

Typ Coupé, 5-Sitzer, 4 Türen	Motor/Zylinder Hubraum (cm ³)	Getriebe	Nennleistung kW (PS) Drehmoment Nm	Höchstgeschwindigkeit (km/h) Beschleunigung 0-100 km/h (s)	Verbrauch EU (l/100 km) ¹ innerorts/ außerorts/ kombiniert	CO ₂ -Emissionen kombiniert (g/km) ¹ Emissionsklasse Effizienzklasse ²	Preis Euro inkl. MwSt. exkl. MwSt.
CLA 180 d	Dieser R4 1.461	6-Gang- Schaltgetriebe	85 (116) 260/1.750 - 2.500	205 10,9	4,9 - 4,7 3,9 - 3,5 4,3 - 4,0	112 - 105 Euro 6d-TEMP-EVAP-ISC A+	33.885,25 28.475,00
CLA 200 d	Dieser R4 1.950	8G-DCT (automatisch)	110 (150) 320/1.400 - 3.200	226 8,3	5,4 - 5,1 3,8 - 3,6 4,4 - 4,1	116 - 109 Euro 6d-ISC A+	37.764,65 31.735,00
CLA 220 d	Dieser R4 1.950	8G-DCT (automatisch)	140 (190) 400/1.600 - 2.600	244 7,1	5,5 - 5,3 3,9 - 3,8 4,4 - 4,3	117 - 114 Euro 6d-ISC A	40.430,25 33.975,00
CLA 180	Benziner R4 1.332	6-Gang- Schaltgetriebe	100 (136) 200/1.460 - 4.000	216 9,4	7,5 - 7,1 4,4 - 4,2 5,6 - 5,3	127 - 121 Euro 6d-TEMP-EVAP-ISC B	31.475,50 26.450,00
CLA 200	Benziner R4 1.332	6-Gang- Schaltgetriebe	120 (163) 250/1.620 - 4.000	229 8,5	7,6 - 7,2 4,7 - 4,4 5,7 - 5,4	131 - 124 Euro 6d-TEMP-EVAP-ISC B	33.587,75 28.225,00
CLA 220	Benziner R4 1.991	7G-DCT (automatisch)	140 (190) 300/1.600 - 4.000	241 7,0	8,2 - 8,0 5,0 - 4,8 6,2 - 6,0	141 - 138 Euro 6d-TEMP-EVAP-ISC C	37.139,90 31.210,00

¹ Die angegebenen Werte wurden nach dem vorgeschriebenen Messverfahren ermittelt. Es handelt sich um die „NEFZ-CO₂-Werte“ i.S.v. Art. 2 Nr. 1 Durchführungsverordnung (EU) 2017/1153. Die Kraftstoffverbrauchswerte wurden auf Basis dieser Werte errechnet. Die Angaben beziehen sich nicht auf ein einzelnes Fahrzeug und sind nicht Bestandteil des Angebots, sondern dienen allein Vergleichszwecken zwischen verschiedenen Fahrzeugtypen. Die Werte variieren in Abhängigkeit der gewählten Sonderausstattungen.

² Die Angaben beziehen sich nicht auf ein einzelnes Fahrzeug und sind nicht Bestandteil des Angebots, sondern dienen allein Vergleichszwecken zwischen den verschiedenen Fahrzeugtypen. Die Werte variieren in Abhängigkeit der gewählten Sonderausstattungen.



Jetzt Wunschrate berechnen: www.mercedes-benz-bank.de/ratenrechner-cla

Der mobile Ratenrechner: QR-Code scannen und ganz bequem die Leasing- und Finanzierungsraten für Ihren Mercedes berechnen.

Sämtliche Kaufpreise verstehen sich für die Serienausstattung ab Herstellerwerk. Bei Auslieferung über eine Niederlassung oder Vertretung fallen zusätzlich Überführungskosten an. Die Kaufpreise für Sonderausstattungen gelten nur für den Einbau im Herstellerwerk. Änderungen in Konstruktion und Ausführung sowie Irrtümer und Druckfehler sind vorbehalten. Die Abbildungen können auch Zubehör und Sonderausstattungen enthalten, die nicht zum serienmäßigen Lieferumfang gehören. Farbabweichungen sind drucktechnisch bedingt.

Modellvarianten und technische Daten - Coupé.

Typ Coupé, 5-Sitzer, 4 Türen	Motor/Zylinder Hubraum (cm³)	Getriebe	Nennleistung kW (PS) Drehmoment Nm	Höchstgeschwindigkeit (km/h) Beschleunigung 0-100 km/h (s)	Verbrauch EU (l/100 km) ¹ innerorts/ außerorts/ kombiniert	CO ₂ -Emissionen kombiniert (g/km) ¹ Emissionsklasse Effizienzklasse ²	Preis Euro inkl. MwSt. exkl. MwSt.
CLA 220 4MATIC	Benziner R4 1.991	7G-DCT (automatisch)	140 (190) 300/1.600 - 4.000	237 7,0	8,8 - 8,7 5,4 - 5,2 6,7 - 6,5	153 - 148 Euro 6d-TEMP-EVAP-ISC C	39.341,40 33.060,00
CLA 250	Benziner R4 1.991	7G-DCT (automatisch)	165 (224) 350/1.800 - 4.000	250 6,3	8,2 - 8,0 5,0 - 4,8 6,2 - 6,0	141 - 138 Euro 6d-TEMP-EVAP-ISC C	39.508,00 33.200,00
CLA 250 4MATIC	Benziner R4 1.991	7G-DCT (automatisch)	165 (224) 350/1.800 - 4.000	250 6,3	8,8 - 8,7 5,4 - 5,2 6,7 - 6,5	153 - 148 Euro 6d-TEMP-EVAP-ISC C	41.709,50 35.050,00
Mercedes-AMG CLA 35 4MATIC	Benziner R4 1.991	AMG SPEEDSHIFT DCT 7G	225 (306) 400/3.000 - 4.000	250 4,9	9,4 - 9,3 6,1 - 6,0 7,3 - 7,2	167 - 164 Euro 6d-TEMP-EVAP-ISC D	51.705,50 43.450,00
Mercedes-AMG CLA 45 4MATIC+	Benziner R4 1.991	AMG SPEEDSHIFT DCT 8G	285 (387) 480/4.750 - 5.000	250 4,1	10,4 - 10,3 7,0 - 6,9 8,2 - 8,1	188 - 185 Euro 6d ISC-FCM E	60.095,00 50.500,00
Mercedes-AMG CLA 45 S 4MATIC+	Benziner R4 1.991	AMG SPEEDSHIFT DCT 8G	310 (421) 500/5.000 - 5.250	250 4,0	10,4 - 10,3 7,0 - 6,9 8,3 - 8,1	189 - 186 Euro 6d ISC-FCM E	65.688,00 55.200,00

¹ Die angegebenen Werte wurden nach dem vorgeschriebenen Messverfahren ermittelt. Es handelt sich um die „NEFZ-CO₂-Werte“ i.S.v. Art. 2 Nr. 1 Durchführungsverordnung (EU) 2017/1153. Die Kraftstoffverbrauchswerte wurden auf Basis dieser Werte errechnet. Die Angaben beziehen sich nicht auf ein einzelnes Fahrzeug und sind nicht Bestandteil des Angebots, sondern dienen allein Vergleichszwecken zwischen verschiedenen Fahrzeugtypen. Die Werte variieren in Abhängigkeit der gewählten Sonderausstattungen.

² Die Angaben beziehen sich nicht auf ein einzelnes Fahrzeug und sind nicht Bestandteil des Angebots, sondern dienen allein Vergleichszwecken zwischen den verschiedenen Fahrzeugtypen. Die Werte variieren in Abhängigkeit der gewählten Sonderausstattungen.



Jetzt Wunschrate berechnen: www.mercedes-benz-bank.de/ratenrechner-cla

Der mobile Ratenrechner: QR-Code scannen und ganz bequem die Leasing- und Finanzierungsraten für Ihren Mercedes berechnen.

Sämtliche Kaufpreise verstehen sich für die Serienausstattung ab Herstellerwerk. Bei Auslieferung über eine Niederlassung oder Vertretung fallen zusätzlich Überführungskosten an. Die Kaufpreise für Sonderausstattungen gelten nur für den Einbau im Herstellerwerk. Änderungen in Konstruktion und Ausführung sowie Irrtümer und Druckfehler sind vorbehalten. Die Abbildungen können auch Zubehör und Sonderausstattungen enthalten, die nicht zum serienmäßigen Lieferumfang gehören. Farbabweichungen sind drucktechnisch bedingt.

Modellvarianten und technische Daten - Shooting Brake.

Typ Shooting Brake, 5-Sitzer, 5 Türen	Motor/Zylinder Hubraum (cm ³)	Getriebe	Nennleistung kW (PS) Drehmoment Nm	Höchstgeschwindigkeit (km/h) Beschleunigung 0-100 km/h (s)	Verbrauch EU (l/100 km) ¹ innerorts/ außerorts/ kombiniert	CO ₂ -Emissionen kombiniert (g/km) ¹ Emissionsklasse Effizienzklasse ²	Preis Euro inkl. MwSt. exkl. MwSt.
CLA 180 d	Diesel R4 1.461	6-Gang- Schaltgetriebe	85 (116) 260/1.750 - 2.500	203 11,2	4,9 - 4,7 3,9 - 3,6 4,3 - 4,0	114 - 106 Euro 6d-TEMP-EVAP-ISC A+	34.623,05 29.095,00
CLA 200 d	Diesel R4 1.950	8G-DCT (automatisch)	110 (150) 320/1.400 - 3.200	221 8,4	5,5 - 5,1 3,9 - 3,7 4,5 - 4,2	118 - 111 Euro 6d-ISC A+	38.502,45 32.355,00
CLA 220 d	Diesel R4 1.950	8G-DCT (automatisch)	140 (190) 400/1.600 - 2.600	237 7,2	5,5 - 5,3 4,0 - 3,8 4,5 - 4,4	119 - 115 Euro 6d-ISC A	41.168,05 34.595,00
CLA 180	Benziner R4 1.332	6-Gang- Schaltgetriebe	100 (136) 200/1.460 - 4.000	215 9,6	7,8 - 7,4 4,6 - 4,4 5,8 - 5,5	132 - 125 Euro 6d-TEMP-EVAP-ISC B	32.213,30 27.070,00
CLA 200	Benziner R4 1.332	7G-DCT (automatisch)	120 (163) 250/1.620 - 4.000	226 8,4	6,7 - 6,5 5,1 - 4,8 5,7 - 5,4	131 - 124 Euro 6d-TEMP-EVAP-ISC B	36.419,95 30.605,00
CLA 220	Benziner R4 1.991	7G-DCT (automatisch)	140 (190) 300/1.600 - 4.000	240 7,1	8,3 - 8,2 5,2 - 5,1 6,4 - 6,2	146 - 142 Euro 6d-TEMP-EVAP-ISC C	37.877,70 31.830,00

CLA 200 mit 6-Gang Schaltgetriebe voraussichtlich verfügbar ab 3. Quartal 2019

¹ Die angegebenen Werte wurden nach dem vorgeschriebenen Messverfahren ermittelt. Es handelt sich um die „NEFZ-CO₂-Werte“ i.S.v. Art. 2 Nr. 1 Durchführungsverordnung (EU) 2017/1153. Die Kraftstoffverbrauchswerte wurden auf Basis dieser Werte errechnet. Die Angaben beziehen sich nicht auf ein einzelnes Fahrzeug und sind nicht Bestandteil des Angebots, sondern dienen allein Vergleichszwecken zwischen verschiedenen Fahrzeugtypen. Die Werte variieren in Abhängigkeit der gewählten Sonderausstattungen.

² Die Angaben beziehen sich nicht auf ein einzelnes Fahrzeug und sind nicht Bestandteil des Angebots, sondern dienen allein Vergleichszwecken zwischen den verschiedenen Fahrzeugtypen. Die Werte variieren in Abhängigkeit der gewählten Sonderausstattungen.



Jetzt Wunschrate berechnen: www.mercedes-benz-bank.de/ratenrechner-cla

Der mobile Ratenrechner: QR-Code scannen und ganz bequem die Leasing- und Finanzierungsraten für Ihren Mercedes berechnen.

Sämtliche Kaufpreise verstehen sich für die Serienausstattung ab Herstellerwerk. Bei Auslieferung über eine Niederlassung oder Vertretung fallen zusätzlich Überführungskosten an. Die Kaufpreise für Sonderausstattungen gelten nur für den Einbau im Herstellerwerk. Änderungen in Konstruktion und Ausführung sowie Irrtümer und Druckfehler sind vorbehalten. Die Abbildungen können auch Zubehör und Sonderausstattungen enthalten, die nicht zum serienmäßigen Lieferumfang gehören. Farbabweichungen sind drucktechnisch bedingt.

Modellvarianten und technische Daten - Shooting Brake.

Typ Shooting Brake, 5-Sitzer, 5 Türen	Motor/Zylinder Hubraum (cm³)	Getriebe	Nennleistung kW (PS) Drehmoment Nm	Höchstgeschwindigkeit (km/h) Beschleunigung 0-100 km/h (s)	Verbrauch EU (l/100 km) ¹ innerorts/ außerorts/ kombiniert	CO ₂ -Emissionen kombiniert (g/km) ¹ Emissionsklasse Effizienzklasse ²	Preis Euro inkl. MwSt. exkl. MwSt.
CLA 250	Benziner R4 1.991	7G-DCT (automatisch)	165 (224) 350/1.800 - 4.000	250 6,4	8,3 - 8,2 5,2 - 5,1 6,4 - 6,2	146 - 142 Euro 6d-TEMP-EVAP-ISC C	40.245,80 33.820,00
CLA 250 4MATIC	Benziner R4 1.991	7G-DCT (automatisch)	165 (224) 350/1.800 - 4.000	250 6,4	8,9 - 8,8 5,6 - 5,4 6,8 - 6,6	156 - 151 Euro 6d-TEMP-EVAP-ISC C	42.447,30 35.670,00
Mercedes-AMG CLA 35 4MATIC	Benziner R4 1.991	AMG SPEEDSHIFT DCT 7G	225 (306) 400/3.000 - 4.000	250 4,9	9,6 - 9,4 6,3 - 6,1 7,5 - 7,4	171 - 168 Euro 6d-TEMP-EVAP-ISC D	52.300,50 43.950,00
Mercedes-AMG CLA 45 4MATIC+	Benziner R4 1.991	AMG SPEEDSHIFT DCT 8G	285 (387) 480/4.750 - 5.000	250 4,1	10,5 - 10,3 7,1 - 7,0 8,3 - 8,2	191 - 188 Euro 6d ISC-FCM E	60.690,00 51.000,00
Mercedes-AMG CLA 45 S 4MATIC+	Benziner R4 1.991	AMG SPEEDSHIFT DCT 8G	310 (421) 500/5.000 - 5.250	250 4,0	10,5 - 10,3 7,1 - 7,0 8,3 - 8,2	191 - 188 Euro 6d ISC-FCM D	66.283,00 55.700,00

¹ Die angegebenen Werte wurden nach dem vorgeschriebenen Messverfahren ermittelt. Es handelt sich um die „NEFZ-CO₂-Werte“ i.S.v. Art. 2 Nr. 1 Durchführungsverordnung (EU) 2017/1153. Die Kraftstoffverbrauchswerte wurden auf Basis dieser Werte errechnet. Die Angaben beziehen sich nicht auf ein einzelnes Fahrzeug und sind nicht Bestandteil des Angebots, sondern dienen allein Vergleichszwecken zwischen verschiedenen Fahrzeugtypen. Die Werte variieren in Abhängigkeit der gewählten Sonderausstattungen.

² Die Angaben beziehen sich nicht auf ein einzelnes Fahrzeug und sind nicht Bestandteil des Angebots, sondern dienen allein Vergleichszwecken zwischen den verschiedenen Fahrzeugtypen. Die Werte variieren in Abhängigkeit der gewählten Sonderausstattungen.



Jetzt Wunschrate berechnen: www.mercedes-benz-bank.de/ratenrechner-cla

Der mobile Ratenrechner: QR-Code scannen und ganz bequem die Leasing- und Finanzierungsrate für Ihren Mercedes berechnen.

Sämtliche Kaufpreise verstehen sich für die Serienausstattung ab Herstellerwerk. Bei Auslieferung über eine Niederlassung oder Vertretung fallen zusätzlich Überführungskosten an. Die Kaufpreise für Sonderausstattungen gelten nur für den Einbau im Herstellerwerk. Änderungen in Konstruktion und Ausführung sowie Irrtümer und Druckfehler sind vorbehalten. Die Abbildungen können auch Zubehör und Sonderausstattungen enthalten, die nicht zum serienmäßigen Lieferumfang gehören. Farbabweichungen sind drucktechnisch bedingt.

Design. Coupé und Shooting Brake.



Lines und Design-Pakete	10
Serienausstattung Exterieur	10
Serienausstattung Interieur	13
Progressive Exterieur	15
Progressive Interieur	18
AMG Line Exterieur	20
AMG Line Interieur	22
Edition 1	24
Leder-Paket	27
AMG Leder-Paket	29
Night-Paket	30
Zierelemente	34
Lacke	35
Kombinationsmöglichkeiten	
Polster und Lacke	36

Design. Coupé und Shooting Brake.

Lines und Design-Pakete Serienausstattung Exterieur

Elemente der Serienausstattung Exterieur: Kühlerverkleidung mit Diamantgrill und Pins in Schwarz, silber lackierter Einzel- lamelle und Einleger in Chrom; zweiteilige Heckschürze mit abgesetztem Unterteil in Diffusoroptik in Schwarz matt; Seiten- schwellerverkleidung in Wagenfarbe lackiert; 40,6 cm (16") Leichtmetallräder im 10-Speichen-Design (R89), vanadiumsilber lackiert oder 43,2 cm (17") Leichtmetallräder im 10-Speichen-Design (R43), vanadiumsilber lackiert (ab CLA 220); Bord- kanten- sowie Fensterlinienzierstab in Chrom; Halogen-Scheinwerfer mit integriertem LED-Tagfahrlicht (620).



40,6 cm (16") Leichtmetallräder im 10-Speichen-Design
vanadiumsilber lackiert mit
205/60 R 16 auf 6,5 J x 16 ET 44
Nicht mit Reifen mit Notlaufeigenschaften (R66)



R89
0,00
0,00

43,2 cm (17") Leichtmetallräder im 10-Speichen-Design
vanadiumsilber lackiert
205/55 R 17 auf 6,5 J x 17 ET 44



R43
357,00
300,00

40,6 cm (16") Stahlräder mit Radzierblenden im 10-Loch-Design
mit 205/60 R16 auf 6,5 J x 16 ET 44
Nicht mit Reifen mit Notlaufeigenschaften (R66)



R00
0,00
0,00

43,2 cm (17") Stahlräder mit Radzierblenden
mit 205/55 R17 auf 6,5 J x 17 ET 44









643
0,00
0,00

Code	Preis Euro inkl. MwSt. exkl. MwSt.	CLA 180 d	CLA 200 d	CLA 220 d	CLA 180	CLA 200	CLA 220	CLA 220 4MATIC (nur Coupé)	CLA 250	CLA 250 4MATIC
	0,00 0,00	S	S	S	S	S	S	S	S	S
R89	0,00 0,00	S	S	-	S	S	-	-	-	-
R43	357,00 300,00	●	●	S	●	●	S	S	S	S
R00	0,00 0,00	○	○	-	○	○	-	-	-	-
643	0,00 0,00	○	○	○	○	○	○	○	○	○





Design. Coupé und Shooting Brake.

Lines und Design-Pakete Serienausstattung Exterieur

		Code	Preis Euro inkl. MwSt. exkl. MwSt.	CLA 180 d	CLA 200 d	CLA 220 d	CLA 180	CLA 200	CLA 220	CLA 220 4MATIC (nur Coupé)	CLA 250	CLA 250 4MATIC
40,6 cm (16") Leichtmetallräder im 5-Doppelspeichen-Design vanadiumsilber lackiert mit 205/60 R 16 auf 6,5 J x 16 ET 44 Nicht mit Reifen mit Notlaufeigenschaften (R66)		R78	0,00 0,00	○	○	-	○	○	-	-	-	-
43,2 cm (17") Leichtmetallräder im 10-Speichen-Design vanadiumsilber lackiert mit 205/55 R 17 auf 6,5 J x 17 ET 44		72R	357,00 300,00	●	●	○	●	●	○	○	○	○
43,2 cm (17") Leichtmetallräder im 5-Doppelspeichen-Design himalayagrau matt lackiert mit 205/55 R17 auf 6,5 J x 17 ET 44 Nicht mit Technik-Paket (PAD)		76R	357,00 300,00	●	●	○	●	●	○	○	○	○
45,7 cm (18") Leichtmetallräder im 10-Doppelspeichen Design aerodynamisch optimiert, schwarz hochglänzend lackiert und glanzgedreht 225/45 R 18 auf 7,5 J x 18 ET 49		61R	1.309,00 1.100,00 952,00 800,00	●	●	-	●	●	-	-	-	-
45,7 cm (18") Leichtmetallräder im 5-Speichen-Design mattschwarz lackiert und glanzgedreht mit 225/45 R 18 auf 7,5 J x 18 ET 49		R96	1.309,00 1.100,00 952,00 800,00	●	●	-	●	●	-	-	-	-
45,7 cm (18") Leichtmetallräder im Vielspeichen-Design vanadiumsilber lackiert mit 225/45 R 18 auf 7,5 J x 18 ET 49		04R	1.309,00 1.100,00 952,00 800,00	●	●	-	●	●	-	-	-	-

Design. Coupé und Shooting Brake.

Lines und Design-Pakete Serienausstattung Exterieur

		Code	Preis Euro inkl. MwSt. exkl. MwSt.	CLA 180 d	CLA 200 d	CLA 220 d	CLA 180	CLA 200	CLA 220	CLA 220 4MATIC (nur Coupé)	CLA 250	CLA 250 4MATIC
48,3 cm (19") Leichtmetallräder im 5-Doppelspeichen-Design himalayagrau matt lackiert und glanzgedreht mit 225/40 R 19 auf 7,5 J x 19 ET 49 Nicht mit Reifen mit Notlaufeigenschaften (R66)		R55	1.844,50 1.550,00 1.487,50 1.250,00	●	●	-	●	●	-	-	-	-
45,7 cm (18") AMG Leichtmetallräder im 5-Doppelspeichen-Design aerodynamisch optimiert, schwarz hochglänzend lackiert und glanzgedreht 225/45 R 18 auf 7,5 J x 18 ET 49		RQT	1.844,50 1.550,00 1.487,50 1.250,00	●	●	-	●	●	-	-	-	-
48,3 (19") AMG Leichtmetallräder im Vielspeichen-Design titangrau lackiert und glanzgedreht mit 225/40 R19 auf 7,5 J x 19 ET 49 Nicht mit Reifen mit Notlaufeigenschaften (R66)		RVG	2.142,00 1.800,00 1.785,00 1.500,00	●	●	-	●	●	-	-	-	-
48,3 cm (19") AMG Leichtmetallräder im Vielspeichen-Design schwarz lackiert und Felgenhorn glanzgedreht mit 225/40 R19 auf 7,5 J x 19 ET 49 Nicht mit Reifen mit Notlaufeigenschaften (R66)		RVK	2.558,50 2.150,00 2.201,50 1.850,00	●	●	-	●	●	-	-	-	-

Bitte beachten Sie: Je geringer bei einer bestimmten Radgröße der Querschnitt der Reifen ist, desto schlechter ist der Fahrkomfort auf schlechten Straßen. Abroll- und Dämpfungskomfort nehmen ab und die Gefahr, dass es beim Überfahren von Hindernissen zu Beschädigung von Reifen und Rädern kommt, steigt.

● lieferbar gegen Mehrpreis ○ als Sonderausstattung ohne Mehrpreis lieferbar S Serienausstattung – nicht lieferbar Abbildungen können Sonderausstattungen beinhalten.

Design. Coupé und Shooting Brake.

Lines und Design-Pakete Serienausstattung Interieur

Elemente der Serienausstattung Interieur: Vordersitze mechanisch einstellbar (7U1) mit Polster Ledernachbildung ARTICO/Stoff Tandel in Schwarz; Multifunktions-Sportlenkrad (L3A) im 3-Speichen-Design, Touch-Control Buttons links und rechts und Blende in Schwarz; Lenkradschalt paddles i. V. mit Automatikgetriebe; Innenhimmel Stoff kristallgrau (58U); Luftaustrittsdüsen in Schwarz mit Umrandung in silber shadow; klappbare Armauflage in Mittelkonsole für Fahrer und Beifahrer; Brillenfach für Fahrer; Automatische Beifahrer-Airbagabschaltung (U10); Licht- und Sicht-Paket (U62); Regen-Licht-Sensor; 1-Zonen-Klimatisierungsautomatik THERMATIC (580); MBUX Multimedia-System (545) mit je 7 Zoll (17,78 cm) Instrumenten- sowie Media-Display; KEYLESS-GO Start-Funktion; USB-Schnittstelle in Spontanablage & 2 USB Schnittstellen in Mittelkonsole hinten; Fondsitzelehnen im Verhältnis 60/40 klappbar (nur CLA Shooting Brake); 12-V-Steckdose in Spontanablage; Handschuhfach abschließbar; Einstiegsleisten mit „Mercedes-Benz“-Schriftzug; Gepäckraumbeleuchtung.

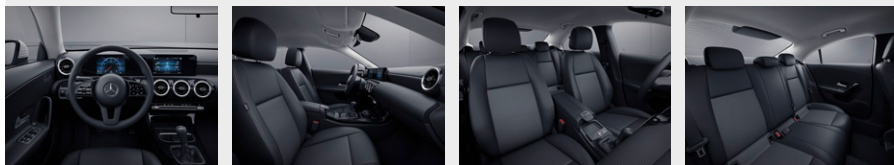

Polster Ledernachbildung ARTICO/Stoff Tandel schwarz

Nur mit Vordersitze mechanisch einstellbar (7U1)

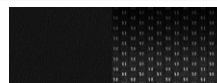

301

0,00
0,00

S S S S S S S S S S S

Vordersitze mechanisch einstellbar

Guter Sitzkomfort für Sie in Serie – der Standardsitz ist dabei in einer hochwertigen Stoffkombination gepolstert. Ihre individuelle Sitzposition stellen Sie manuell in der Längsrichtung und in der Höhe ein.

Die integrierten Kopfstützen sind nicht verstellbar.

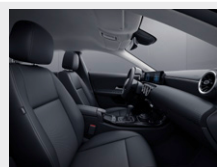

7U1

0,00
0,00

S S S S S S S S S S S

Innenhimmel Stoff kristallgrau

Der Innenhimmel ist je nach Polsterung in der Farbe Kristallgrau ausgeführt und ergänzt damit den stimmigen Gesamteindruck Ihres Interieurs.

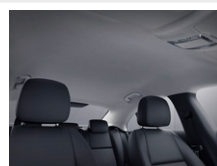

58U

0,00
0,00

S S S S S S S S S S S

Innenhimmel Stoff schwarz

Der Innenhimmel ist je nach Polsterung in der Farbe Schwarz ausgeführt und ergänzt damit den stimmigen Gesamteindruck Ihres Interieurs.

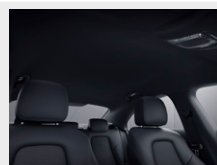

51U

0,00
0,00

○ ○ ○ ○ ○ ○ ○ ○ ○ ○ ○

Code
Preis Euro
inkl. MwSt.
exkl. MwSt.

CLA 180 d

CLA 200 d

CLA 220 d

CLA 180

CLA 200

CLA 220



CLA 220 4MATIC
(nur Coupé)

CLA 250

CLA 250 4MATIC

Design. Coupé und Shooting Brake.

Lines und Design-Pakete Serienausstattung Interieur

		Code	Preis Euro inkl. MwSt. exkl. MwSt.	CLA 180 d	CLA 200 d	CLA 220 d	CLA 180	CLA 200	CLA 220	CLA 220 4MATIC (nur Coupé)	CLA 250	CLA 250 4MATIC
<p>Multifunktions-Sportlenkrad Das Multifunktions-Sportlenkrad ist ein Muster an Ergonomie – inklusive Touch-Control-Button links und rechts. Damit steuern Sie die vielfältigen Funktionen von Navigation, Telefonie und Entertainment. Selbst den persönlich bevorzugten Anzeigestil können Sie programmieren: Alles unter Kontrolle mit geringstmöglicher Ablenkung. Nicht mit Aktiver Abstands-Assistent DISTRONIC (239) oder Lenkradheizung (443)</p>		L3A	0,00 0,00	S	S	S	S	S	S	S	S	S
<p>Multifunktions-Sportlenkrad in Leder Der elegante Lederbezug macht das Multifunktions-Sportlenkrad noch hochwertiger. So wird es zu einem Highlight im Innenraum. Als Fahrer profitieren Sie gleich im doppelten Sinne: Was gut aussieht, muss sich auch gut anfühlen. Nicht mit Lenkradheizung (443)</p>		L3E	208,25 175,00	●	●	●	●	●	●	●	●	●
<p>Lenkradheizung Für Ihren außergewöhnlichen Komfort beim Lenken – das beheizte Multifunktionslenkrad verwöhnt Sie insbesondere an kälteren Tagen mit warmen Händen. Ihre Hände wärmen sich besonders schnell auf, weil die Beheizung des Lenkrads unabhängig von der des Fahrzeugs ist. Nur mit 7G-DCT (429) und Multifunktions-Sportlenkrad in Leder Nappa (L3B)</p>		443	398,65 335,00	●	●	●	●	●	●	●	●	●

Design. Coupé und Shooting Brake.

Lines und Design-Pakete Progressive Exterior

Die Ausstattungslinie Progressive wertet Ihr Fahrzeug substanziell auf. Ein Mehrwert, den Sie sehen und fühlen. Aus allen Blickwinkeln intensiviert sich die Faszination und hochwertige Technik eines sportlichen Coupés. Zudem eröffnet die Line weitere attraktive Kombinationen innen und außen – zum Beispiel mit dem Leder- und Night-Paket.

Zusätzliche Elemente der Ausstattungslinie Progressive im Exterior: Frontschürze mit Zierleiste in Chrom; sichtbare Endrohrblenden und Heckschürze mit Zierleiste in Chrom; 45,7 cm (18") Leichtmetallräder im Vielspeichen-Design himalayagrau lackiert (04R).



45,7 cm (18") Leichtmetallräder im Vielspeichen-Design
vanadiumsilber lackiert mit
225/45 R 18 auf 7,5 J x 18 ET 49



43,2 cm (17") Leichtmetallräder im 5-Doppelspeichen-Design
himalayagrau matt lackiert mit
205/55 R17 auf 6,5 J x 17 ET 44
Nicht mit Technik-Paket (PAD)



43,2 cm (17") Leichtmetallräder im 10-Speichen-Design
vanadiumsilber lackiert mit
205/55 R 17 auf 6,5 J x 17 ET 44



Code	Preis Euro inkl. MwSt. exkl. MwSt.	CLA 180 d	CLA 200 d	CLA 220 d	CLA 180	CLA 200	CLA 220	CLA 220 4MATIC (nur Coupé)	CLA 250	CLA 250 4MATIC
P59	1.755,25 1.475,00	●	●	●	●	●	●	●	●	●
04R	0,00 0,00	S	S	S	S	S	S	S	S	S
76R	0,00 0,00	○	○	○	○	○	○	○	○	○
72R	0,00 0,00	○	○	○	○	○	○	○	○	○

Design. Coupé und Shooting Brake.

Lines und Design-Pakete

Progressive Exterior

45,7 cm (18") Leichtmetallräder im 10-Doppelspeichen Design
aerodynamisch optimiert, schwarz hochglänzend lackiert und glanzgedreht
225/45 R 18 auf 7,5 J x 18 ET 49



Code

61R

Preis Euro
inkl. MwSt.
exkl. MwSt.

0,00
0,00

CLA 180 d

CLA 200 d

CLA 220 d

CLA 180

CLA 200

CLA 220

CLA 220 4MATIC
(nur Coupé)

CLA 250

CLA 250 4MATIC

○

○

○

○

○

○

○

○

○

45,7 cm (18") Leichtmetallräder im 5-Speichen-Design
mattschwarz lackiert und glanzgedreht mit
225/45 R 18 auf 7,5 J x 18 ET 49



R96

0,00
0,00

○

○

○

○

○

○

○

○

43,2 cm (17") Leichtmetallräder im 10-Speichen-Design
vanadiumsilber lackiert
205/55 R 17 auf 6,5 J x 17 ET 44



R43

0,00
0,00

○

○

○

○

-

-

-

-

48,3 cm (19") Leichtmetallräder im 5-Doppelspeichen-Design
himalayagrau matt lackiert und glanzgedreht mit
225/40 R 19 auf 7,5 J x 19 ET 49
Nicht mit Reifen mit Notlaufeigenschaften (R66)



R55

535,50
450,00

●

●

●

●

●

●

●

●

●

45,7 cm (18") AMG Leichtmetallräder im 5-Doppelspeichen-Design
aerodynamisch optimiert, schwarz hochglänzend lackiert und glanzgedreht
225/45 R 18 auf 7,5 J x 18 ET 49



RQT

535,50
450,00

●

●

●

●

●

●

●

●

●

48,3 (19") AMG Leichtmetallräder im Vielspeichen-Design
titangrau lackiert und glanzgedreht mit
225/40 R19 auf 7,5 J x 19 ET 49
Nicht mit Reifen mit Notlaufeigenschaften (R66)



RVG

833,00
700,00

●

●

●

●

●

●

●

●

●

Design. Coupé und Shooting Brake.

Lines und Design-Pakete Progressive Exterior

48,3 cm (19") AMG Leichtmetallräder im Vielspeichen-Design
schwarz lackiert und Felgenhorn glanzgedreht mit
225/40 R19 auf 7,5 J x 19 ET 49
Nicht mit Reifen mit Notlaufeigenschaften (R66)



Code

Preis Euro
inkl. MwSt.
exkl. MwSt.

RVK

1.249,50
1.050,00

CLA 180 d



CLA 200 d



CLA 220 d



CLA 180



CLA 200



CLA 220



CLA 220 4MATIC
(nur Coupé)



CLA 250



CLA 250 4MATIC



Bitte beachten Sie: Je geringer bei einer bestimmten Radgröße der Querschnitt der Reifen ist, desto schlechter ist der Fahrkomfort auf schlechten Straßen. Abroll- und Dämpfungskomfort nehmen ab und die Gefahr, dass es beim Überfahren von Hindernissen zu Beschädigung von Reifen und Rädern kommt, steigt.

● lieferbar gegen Mehrpreis ○ als Sonderausstattung ohne Mehrpreis lieferbar S Serienausstattung – nicht lieferbar Abbildungen können Sonderausstattungen beinhalten.

Design. Coupé und Shooting Brake.

Lines und Design-Pakete Progressive Interieur

Elemente der Ausstattungslinie Progressive im Interieur: Komfortsitze (7U2) inkl. Sitzkomfort-Paket (U59) mit Sitzkissenverstellung; Polster Ledernachbildung ARTICO/Stoff Fléron in 3 Varianten: schwarz, schwarz/bahia Braun oder macchiato-beige/schwarz; Gepäcknetz an Fahrer- und Beifahrerlehne (286); Multifunktions-Sportlenkrad in Leder (L3E), mit schwarzen Ziernähten und Blende in Silberchrom; Schalthebel mit zusätzlichen Elementen in Silberchrom; Zierelemente Carbonoptik (H59); Netz im Beifahrerfußraum; Innenhimmel Stoff schwarz (51U); Fahrzeugschlüssel mit Zierrahmen in Chrom; Sitzlehnen im Fond klappbar (287) im Verhältnis 40:20:40.

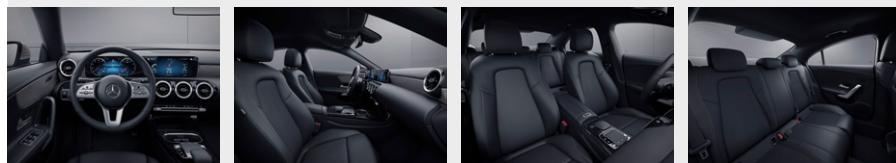

Polster Ledernachbildung ARTICO/Stoff Fléron schwarz

Nur mit Komfortsitze (7U2)

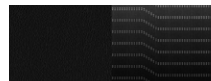

321

0,00
0,00

S S S S S S S S S

Polster Ledernachbildung ARTICO/Stoff Fléron macchiato-beige/schwarz

Nur mit Komfortsitze (7U2)

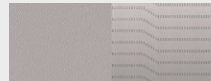

325

0,00
0,00

○ ○ ○ ○ ○ ○ ○ ○ ○ ○ ○ ○ ○

Polster Ledernachbildung ARTICO/Stoff Fléron zweifarbig schwarz/bahia Braun

Nur mit Komfortsitze (7U2)

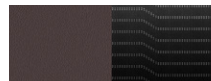

381

0,00
0,00

○ ○ ○ ○ ○ ○ ○ ○ ○ ○ ○ ○ ○

Polster Ledernachbildung ARTICO schwarz

Nur mit Komfortsitze (7U2)

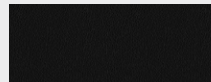

101

172,55
145,00

● ● ● ● ● ● ● ● ● ● ● ● ●

Polster Ledernachbildung ARTICO macchiato-beige/schwarz

Nur mit Komfortsitze (7U2)

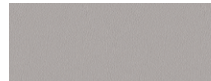

105

172,55
145,00

● ● ● ● ● ● ● ● ● ● ● ● ●

Polster Ledernachbildung ARTICO schwarz

Nur mit Sportsitze (7U3)

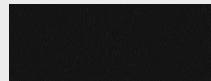

111

172,55
145,00

● ● ● ● ● ● ● ● ● ● ● ● ●

Polster Ledernachbildung ARTICO macchiato-beige/schwarz

Nur mit Sportsitze (7U3)

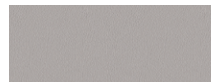

115

172,55
145,00

● ● ● ● ● ● ● ● ● ● ● ● ●

Code

Preis Euro
inkl. MwSt.
exkl. MwSt.

CLA 180 d

CLA 200 d

CLA 220 d

CLA 180

CLA 200

CLA 220

CLA 220 4MATIC
(nur Coupé)







CLA 250

CLA 250 4MATIC

Design. Coupé und Shooting Brake.

Lines und Design-Pakete

Progressive Interieur

		Code	Preis Euro inkl. MwSt. exkl. MwSt.	CLA 180 d	CLA 200 d	CLA 220 d	CLA 180	CLA 200	CLA 220	CLA 220 4MATIC (nur Coupé)	CLA 250	CLA 250 4MATIC
<p>Komfortsitze Sein Name hält, was er verspricht – der Komfortsitz bietet Ihnen guten Langstreckenkomfort und umfassende Einstellungen in Länge und Höhe. Außerdem können Sie die Sitzflächen in der Neigung verändern und sogar verlängern. Imponierend ist auch die Auswahl an Polsterungen und optionalen Komfortfunktionen wie Sitzklimatisierung oder Multikontursitz.</p>		7U2	0,00 0,00	S	S	S	S	S	S	S	S	S
<p>Sportsitze Ihr Partner für eine dynamische Fahrweise und zugleich ein attraktives Designmerkmal. Die Sportsitze optimieren den Seitenhalt und die integrierten Kopfstützen betonen die sportliche Note des Interieurs. Stilvoll: Die Ambientebeleuchtung mit 64 verschiedenen Farben illuminiert auf Wunsch auch die Öffnung zwischen Lehne und Kopfstütze.</p>		7U3	279,65 235,00	●	●	●	●	●	●	●	●	●
<p>Innenhimmel Stoff schwarz Der Innenhimmel ist je nach Polsterung in der Farbe Schwarz ausgeführt und ergänzt damit den stimmigen Gesamteindruck Ihres Interieurs.</p>		51U	0,00 0,00	S	S	S	S	S	S	S	S	S
<p>Innenhimmel Stoff kristallgrau Der Innenhimmel ist je nach Polsterung in der Farbe Kristallgrau ausgeführt und ergänzt damit den stimmigen Gesamteindruck Ihres Interieurs. Nicht mit Polster Ledernachbildung ARTICO macchiato beige/schwarz (105), Polster Ledernachbildung ARTICO Sportsitz macchiato beige/schwarz (115) oder Polster Ledernachbildung ARTICO/Stoff Fléron macchiato beige/schwarz (325)</p>		58U	0,00 0,00	○	○	○	○	○	○	○	○	○
<p>Multifunktions-Sportlenkrad in Leder Der elegante Lederbezug macht das Multifunktions-Sportlenkrad noch hochwertiger. So wird es zu einem Highlight im Innenraum. Als Fahrer profitieren Sie gleich im doppelten Sinne: Was gut aussieht, muss sich auch gut anfühlen. Nicht mit Lenkradheizung (443)</p>		L3E	0,00 0,00	S	S	S	S	S	S	S	S	S
<p>Lenkradheizung Für Ihren außergewöhnlichen Komfort beim Lenken – das beheizte Multifunktionslenkrad verwöhnt Sie insbesondere an kälteren Tagen mit warmen Händen. Ihre Hände wärmen sich besonders schnell auf, weil die Beheizung des Lenkrads unabhängig von der des Fahrzeugs ist. Nur mit 7G-DCT (429) und Multifunktions-Sportlenkrad in Leder Nappa (L3B)</p>		443	190,40 160,00	●	●	●	●	●	●	●	●	●

● lieferbar gegen Mehrpreis

○ als Sonderausstattung ohne Mehrpreis lieferbar

S Serienausstattung

– nicht lieferbar

Abbildungen können Sonderausstattungen beinhalten.

Design. Coupé und Shooting Brake.

Lines und Design-Pakete

AMG Line Exterior

Mit der AMG Line geben Sie außen wie innen ein klares Statement für Performance ab. Vor allem das AMG Styling mit speziellen Front- und Heckschürzen rückt das Fahrzeug optisch in die Nähe von AMG Modellen. Dazu forciert auch die Technik mit tiefergelegtem, sportlich abgestimmtem Fahrwerk.

Elemente der Ausstattungslinie AMG Line im Exterior: AMG Frontschürze mit Frontsplitter in Chrom sowie Kühlerverkleidung mit Diamantgrill und Pins in Chrom; AMG Seitenschwellerverkleidungen; AMG Heckschürze mit Zierelement in Chrom und sichtbaren Endrohrblenden; 45,7 cm (18") AMG Leichtmetallräder im 5-Doppelspeichen-Design, aerodynamisch optimiert, tremolitgrau lackiert und glanzgedreht (RQS); Bremssättel vorn mit Mercedes-Benz Logo; Bremsscheiben vorn gelocht (ab CLA 220); verchromte Bordkanten- und Fensterlinienzierstäbe.



45,7 cm (18") AMG Leichtmetallräder im 5-Doppelspeichen-Design
aerodynamisch optimiert, tremolitgrau lackiert und glanzgedreht
225/45 R 18 auf 7,5 J x 18 ET 49



RQS

0,00
0,00

● ● ● ● ● ● ● ● ● ● ● ●

45,7 cm (18") AMG Leichtmetallräder im 5-Doppelspeichen-Design
aerodynamisch optimiert, schwarz hochglänzend lackiert und glanzgedreht
225/45 R 18 auf 7,5 J x 18 ET 49



RQT

238,00
200,00

● ● ● ● ● ● ● ● ● ● ● ●

48,3 (19") AMG Leichtmetallräder im Vielspeichen-Design
titangrau lackiert und glanzgedreht mit
225/40 R19 auf 7,5 J x 19 ET 49
Nicht mit Reifen mit Notlaufeigenschaften (R66)



RVG

714,00
600,00

● ● ● ● ● ● ● ● ● ● ● ●

Code
Preis Euro
inkl. MwSt.
exkl. MwSt.

CLA 180 d
CLA 200 d
CLA 220 d
CLA 180
CLA 200
CLA 220
CLA 220 4MATIC
(nur Coupé)
CLA 250
CLA 250 4MATIC

Design. Coupé und Shooting Brake.

Lines und Design-Pakete AMG Line Exterior

48,3 cm (19") AMG Leichtmetallräder im Vielspeichen-Design
schwarz lackiert und Felgenhorn glanzgedreht mit
225/40 R19 auf 7,5 J x 19 ET 49
Nicht mit Reifen mit Notlaufeigenschaften (R66)



Code

Preis Euro
inkl. MwSt.
exkl. MwSt.

RVK

1.130,50
950,00

CLA 180 d



CLA 200 d



CLA 220 d



CLA 180



CLA 200



CLA 220



CLA 220 4MATIC
(nur Coupé)



CLA 250



CLA 250 4MATIC



Bitte beachten Sie: Je geringer bei einer bestimmten Radgröße der Querschnitt der Reifen ist, desto schlechter ist der Fahrkomfort auf schlechten Straßen. Abroll- und Dämpfungskomfort nehmen ab und die Gefahr, dass es beim Überfahren von Hindernissen zu Beschädigung von Reifen und Rädern kommt, steigt.

● lieferbar gegen Mehrpreis ○ als Sonderausstattung ohne Mehrpreis lieferbar S Serienausstattung – nicht lieferbar Abbildungen können Sonderausstattungen beinhalten.

Design. Coupé und Shooting Brake.

Lines und Design-Pakete

AMG Line Interieur

Elemente der Ausstattungslinie AMG Line im Interieur: Sportsitze (7U3); Polster in Ledernachbildung ARTICO/Mikrofaser DINAMICA schwarz mit roter Doppelziernaht und Zierelement Mikrofaser DINAMICA schwarz; alternativ wählbar: Polster in Ledernachbildung ARTICO nevgrau/schwarz mit Doppelziernaht mittelgrau und Zierelement mit Aluminium Längsschliff hell (H44); Schalthebel in perforiertem Nappa-Leder und zusätzlichen Chromelementen sowie je nach Polster roten oder schwarzen Ziernähten; Multifunktions-Sportlenkrad in Leder Nappa (L5C), im 3-Speichen-Design, unten abgeflacht, mit Perforation im Griffbereich, Touch-Control Buttons sowie je nach Polsterung roten oder schwarzen Ziernähten und Blende in Silberchrom; Innenhimmel Stoff schwarz (51U); Zuziehgriffe in Silber galvanisiert; Luftaustrittsdüsen in Schwarz mit Chromaußenring; AMG Sportpedalanlage aus gebürstetem Edelstahl mit Gumminoppen; Fußmatten in Schwarz mit AMG Schriftzug; Sitzlehnen im Fond klappbar (287) im Verhältnis 40:20:40; Netz im Beifahrerfußraum; Doppelcupholder; Fahrzeugschlüssel mit Zierrahmen in Chrom.

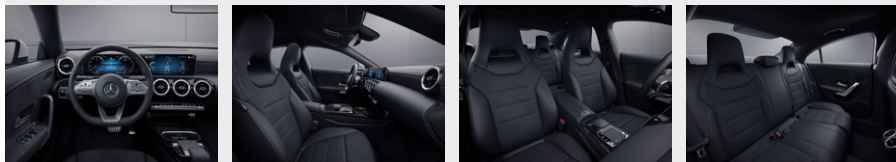

Polster Ledernachbildung ARTICO/Mikrofaser DINAMICA schwarz

Nur mit Sportsitze (7U3)

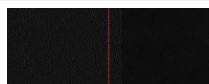

651

0,00
0,00

Polster Ledernachbildung ARTICO zweifarbig nevgrau/schwarz

Nur mit Sportsitze (7U3)

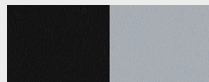

159

0,00
0,00

Sportsitze

Ihr Partner für eine dynamische Fahrweise und zugleich ein attraktives Designmerkmal. Die Sportsitze optimieren den Seitenhalt und die integrierten Kopfstützen betonen die sportliche Note des Interieurs. Stilvoll: Die Ambientebeleuchtung mit 64 verschiedenen Farben illuminiert auf Wunsch auch die Öffnung zwischen Lehne und Kopfstütze.



7U3

0,00
0,00

Innenhimmel Stoff schwarz

Der Innenhimmel ist in der Farbe schwarz ausgeführt und ergänzt damit den stimmigen Gesamteindruck Ihres Interieurs.

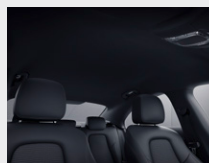

51U

0,00
0,00

Code
Preis Euro
inkl. MwSt.
exkl. MwSt.

CLA 180 d

CLA 200 d

CLA 220 d

CLA 180

CLA 200

CLA 220

CLA 220 4MATIC
(nur Coupé)

CLA 250

CLA 250 4MATIC

Design. Coupé und Shooting Brake.

Lines und Design-Pakete AMG Line Interieur

Multifunktions-Sportlenkrad in Leder Nappa

Das Multifunktions-Sportlenkrad in Leder Nappa mit Bedienfeldern in Chrom ist unten abgeflacht und im Griffbereich perforiert – eine ausgezeichnete Qualifikation für sportliches Fahren. Das werden Sie nicht nur sehen, sondern bei der Berührung des Lenkrads sofort spüren. Das hochwertige, weiche Nappaleder ist auch ein Qualitätserlebnis für sich.

Nicht mit Lenkradheizung (443)



Multifunktions-Sportlenkrad in Leder Nappa/Mikrofaser DINAMICA

Das Multifunktions-Sportlenkrad in Leder Nappa mit Bedienfeldern in Chrom und Griffbereich in Mikrofaser DINAMICA liegt perfekt in der Hand. Es ist bei schnellen Richtungswechseln ein Traumpartner für dynamisches Fahren. Form und Materialkombination entwickeln pures Rennsport-Flair. Dabei signalisiert das edle Nappaleder auch höchste Qualität.

Nicht mit Lenkradheizung (443)



Code	Preis Euro inkl. MwSt. exkl. MwSt.	CLA 180 d	CLA 200 d	CLA 220 d	CLA 180	CLA 200	CLA 220	CLA 220 4MATIC (nur Coupé)	CLA 250	CLA 250 4MATIC
L5C	0,00 0,00	S	S	S	S	S	S	S	S	S
L5I	273,70 230,00	●	●	●	●	●	●	●	●	●

Design. Coupé und Shooting Brake.

Lines und Design-Pakete

Edition 1

Genießen Sie höchste Exklusivität. Die in Stückzahl und Verkaufszeitraum limitierte Edition 1 ist ein Blickfang mit einzigartigen Farbakzenten in Edition orange – sowohl im Exterieur als auch im Interieur. Die expressive Ausstattung baut auf der sportlichen AMG Line auf und akzentuiert sich unter anderem mit der Ambientebeleuchtung 64 Farben.

Elemente der Edition 1 im Exterieur: Edition 1 basiert auf dem Exterieur der AMG Line (950) in Kombination mit dem Night-Paket (P55); AMG Front- und Heckschürze mit Zierelementen in Edition orange und schwarzen Endrohrblenden; Diamantgrill mit Pins in Schwarz und Einzellamelle in Silberchrom inklusive Einleger in Schwarz hochglänzend; Außenspiegelgehäuse in Wagenfarbe lackiert; Bordkantenzierstab und Fensterlinienzierstab in Schwarz hochglänzend; wärmedämmend dunkel getöntes Glas ab der B-Säule; „Edition 1 Badge“ auf dem vorderen Kotflügel; 48,3 cm (19“) AMG Leichtmetallräder im Vielspeichen-Design, schwarz lackiert und Felgenhorn Edition orange; ausgewählte Lacke: polarweiß (149), digitalweiß (144), nachtschwarz (696), kosmoschwarz (191), mountaingrau (787) und designo mountaingrau magno (662); LED High Performance-Scheinwerfer (632).

Elemente der Edition 1 im Interieur: obere Instrumententafel und Bordkante mit Kontrastziernähten in Edition orange; Sportsitze mit Polster in Ledernachbildung ARTICO/Mikrofaser DINAMICA und Kontrastziernähten in Edition orange, zusätzlich horizontale Abheftungen im Sitzmittelfeld in Edition orange; Armauflage in Mittelkonsole mit Kontrastziernähten in Edition orange; Türmittelfeld und Armauflage in Ledernachbildung ARTICO mit Kontrastziernähten in Edition orange; verchromte Lüftungsdüsen; Ambientebeleuchtung 64 Farben (877); Multifunktions-Sportlenkrad in Leder Nappa (L5C), unten abgeflacht, im Griffbereich perforiert, mit verchromter Blende; Zierelemente mit Längsschliff hell und „Edition 1“-Schriftzug; Fußmatten mit Paspel und gesticktem „Edition 1“-Logo in Edition orange.



Uni-Lack: nachtschwarz



696

0,00
0,00

S

S

S

S

S

S

S

S

S

Uni-Lack: polarweiß



149

249,90
210,00

●

●

●

●

●

●

●

●

●

Code

Preis Euro
inkl. MwSt.
exkl. MwSt.

CLA 180 d

CLA 200 d

CLA 220 d

CLA 180

CLA 200

CLA 220

CLA 220 4MATIC
(nur Coupé)

CLA 250

CLA 250 4MATIC

● lieferbar gegen Mehrpreis

○ als Sonderausstattung ohne Mehrpreis lieferbar



S Serienausstattung

– nicht lieferbar

Abbildungen können Sonderausstattungen beinhalten.

Design. Coupé und Shooting Brake.

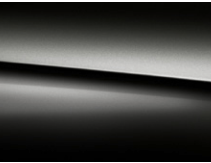
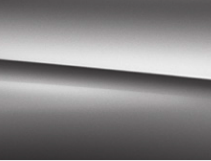
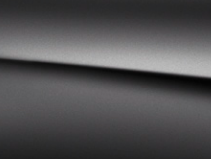
Lines und Design-Pakete Edition 1





		Code	Preis Euro inkl. MwSt. exkl. MwSt.	CLA 180 d	CLA 200 d	CLA 220 d	CLA 180	CLA 200	CLA 220	CLA 220 4MATIC (nur Coupé)	CLA 250	CLA 250 4MATIC
Metallic-Lack: digitalweiß		144	892,50 750,00	●	●	●	●	●	●	●	●	●
Metallic-Lack: kosmoschwarz		191	892,50 750,00	●	●	●	●	●	●	●	●	●
Metallic-Lack: mountaingrau		787	892,50 750,00	●	●	●	●	●	●	●	●	●
designo Lack: designo mountaingrau magno		662	2.201,50 1.850,00	●	●	●	●	●	●	●	●	●
48,3 cm (19") AMG Leichtmetallräder im Vielspeichen-Design aerodynamisch optimiert, schwarz lackiert und Felgenhorn Edition orange 225/40 R 19 auf 7,5 J x 19 ET 49		RVI	0,00 0,00	S	S	S	S	S	S	S	S	S
Polster Ledernachbildung ARTICO/Mikrofaser DINAMICA schwarz Nur mit Sportsitze (7U3)		611	0,00 0,00	S	S	S	S	S	S	S	S	S

Bitte beachten Sie: Je geringer bei einer bestimmten Radgröße der Querschnitt der Reifen ist, desto schlechter ist der Fahrkomfort auf schlechten Straßen. Abroll- und Dämpfungskomfort nehmen ab und die Gefahr, dass es beim Überfahren von Hindernissen zu Beschädigung von Reifen und Rädern kommt, steigt.

● lieferbar gegen Mehrpreis ○ als Sonderausstattung ohne Mehrpreis lieferbar S Serienausstattung – nicht lieferbar Abbildungen können Sonderausstattungen beinhalten.

Design. Coupé und Shooting Brake.

Lines und Design-Pakete Edition 1

	Code	Preis Euro inkl. MwSt. exkl. MwSt.	CLA 180 d	CLA 200 d	CLA 220 d	CLA 180	CLA 200	CLA 220	CLA 220 4MATIC (nur Coupé)	CLA 250	CLA 250 4MATIC
Sportsitze Ihr Partner für eine dynamische Fahrweise und zugleich ein attraktives Designmerkmal. Die Sportsitze optimieren den Seitenhalt und die integrierten Kopfstützen betonen die sportliche Note des Interieurs. Stilvoll: Die Ambientebeleuchtung mit 64 verschiedenen Farben illuminiert auf Wunsch auch die Öffnung zwischen Lehne und Kopfstütze.		7U3 0,00 0,00	S	S	S	S	S	S	S	S	S
Innenhimmel Stoff schwarz Der Innenhimmel ist in der Farbe schwarz ausgeführt und ergänzt damit den stimmigen Gesamteindruck Ihres Interieurs.		51U 0,00 0,00	S	S	S	S	S	S	S	S	S
Multifunktions-Sportlenkrad in Leder Nappa Das Multifunktions-Sportlenkrad in Leder Nappa mit Bedienelementen in Chrom ist unten abgeflacht und im Griffbereich perforiert – eine ausgezeichnete Qualifikation für sportliches Fahren. Das werden Sie nicht nur sehen, sondern bei der Berührung des Lenkrads sofort spüren. Das hochwertige, weiche Nappaleder ist auch ein Qualitätserlebnis für sich. Nicht mit Lenkradheizung (443)		L5C 0,00 0,00	S	S	S	S	S	S	S	S	S
Multifunktions-Sportlenkrad in Leder Nappa/Mikrofaser DINAMICA Das Multifunktions-Sportlenkrad in Leder Nappa mit Bedienelementen in Chrom und Griffbereich in Mikrofaser DINAMICA liegt perfekt in der Hand. Es ist bei schnellen Richtungswechseln ein Traumpartner für dynamisches Fahren. Form und Materialkombination entwickeln pures Rennsport-Flair. Dabei signalisiert das edle Nappaleder auch höchste Qualität. Nicht mit Lenkradheizung (443)		L5I 273,70 230,00	●	●	●	●	●	●	●	●	●

Design. Coupé und Shooting Brake.

Lines und Design-Pakete

Leder-Paket

Eine besondere Ästhetik für Ihr Fahrzeug: der Innenraum wird zum Erlebnisraum. Dabei veredelt das hochwertige Naturprodukt Leder die Sitze. Weitere attraktive Akzente setzen auch jeweils die Ziernähte an der Bordkante und an der Instrumententafel. Schönheit, die sich gleichzeitig gut anfühlt.
Nur mit Sitzklimatisierung für Fahrer und Beifahrer (401) oder Sitzheizung für Fahrer und Beifahrer (873), AMG Line (950) oder Line Progressive (P59)
Nicht mit AMG Leder-Paket (P39)

Mit AMG Line (950)



Polster Leder schwarz

Nur mit Komfortsitze (7U2)
Nicht mit AMG Line (950)



201

0,00
0,00

S

S

S

S

S

S

S

S

S

Polster Leder bahiabraun/schwarz

Nur mit Sportsitze (7U3)



204

0,00
0,00

○

○

○

○

○

○

○

○

○

Polster Leder macchiato beige/schwarz

Nur mit Komfortsitze (7U2)
Nicht mit AMG Line (950) und Innenhimmel Stoff kristallgrau (58U)



205

0,00
0,00

○

○

○

○

○

○

○

○

○

Polster Leder schwarz

Nur mit Sportsitze (7U3)



211

0,00
0,00

○

○

○

○

○

○

○

○

○

Komfortsitze

Sein Name hält, was er verspricht – der Komfortsitz bietet Ihnen guten Langstreckenkomfort und umfassende Einstellungen in Länge und Höhe. Außerdem können Sie die Sitzflächen in der Neigung verändern und sogar verlängern. Imponierend ist auch die Auswahl an Polsterungen und optionalen Komfortfunktionen wie Sitzklimatisierung oder Multikontursitz.

Nur mit Line Progressive (P59)



7U2

0,00
0,00

○

○

○

○

○

○

○

○

○

Code

Preis Euro
inkl. MwSt.
exkl. MwSt.

CLA 180 d

CLA 200 d

CLA 220 d

CLA 180

CLA 200

CLA 220

CLA 220 4MATIC
(nur Coupé)

CLA 250

CLA 250 4MATIC

Design. Coupé und Shooting Brake.

Lines und Design-Pakete

Leder-Paket

Sportsitze

Ihr Partner für eine dynamische Fahrweise und zugleich ein attraktives Designmerkmal. Die Sportsitze optimieren den Seitenhalt und die integrierten Kopfstützen betonen die sportliche Note des Interieurs. Stilvoll: Die Ambientebeleuchtung mit 64 verschiedenen Farben illuminiert auf Wunsch auch die Öffnung zwischen Lehne und Kopfstütze.

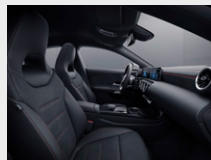

Code

Preis Euro
inkl. MwSt.
exkl. MwSt.

CLA 180 d

CLA 200 d

CLA 220 d

CLA 180

CLA 200

CLA 220

CLA 220 4MATIC
(nur Coupé)

CLA 250

CLA 250 4MATIC

7U3

279,65
235,00

●

●

●

●

●

●

●

●

●

Mit AMG Line (950)

0,00
0,00

○

○

○

○

○

○

○

○

○

Design. Coupé und Shooting Brake.

Lines und Design-Pakete

AMG Leder-Paket

Genießen Sie Sportlichkeit in hochwertigster Ausprägung. Das AMG Leder-Paket bietet zusätzlich zur AMG Line einen außergewöhnlich edlen Eindruck. Die zweifarbig belederten Sportsitze sowie Ziernähte an Instrumententafel und Bordkante steigern die Wertigkeit deutlich. Zierelemente aus Aluminium runden das Erlebnis ab.

Nur mit AMG Line (950) und Sitzklimatisierung für Fahrer und Beifahrer (401) oder Sitzheizung für Fahrer und Beifahrer (873)

Nicht mit Leder-Paket (P34)

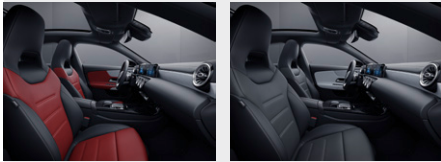

Polster Leder zweifarbig classicrot/schwarz

Nur mit Sportsitze (7U3)



257

0,00
0,00

Polster Leder zweifarbig titangrau pearl/schwarz

Nur mit Sportsitze (7U3)



258

0,00
0,00

Sportsitze

Ihr Partner für eine dynamische Fahrweise und zugleich ein attraktives Designmerkmal. Die Sportsitze optimieren den Seitenhalt und die integrierten Kopfstützen betonen die sportliche Note des Interieurs. Stilvoll: Die Ambientebeleuchtung mit 64 verschiedenen Farben illuminiert auf Wunsch auch die Öffnung zwischen Lehne und Kopfstütze.



7U3

0,00
0,00

Code
Preis Euro
inkl. MwSt.
exkl. MwSt.

	CLA 180 d	CLA 200 d	CLA 220 d	CLA 180	CLA 200	CLA 220	CLA 220 4MATIC (nur Coupé)	CLA 250	CLA 250 4MATIC
AMG Leder-Paket	●	●	●	●	●	●	●	●	●
Polster Leder zweifarbig classicrot/schwarz	S	S	S	S	S	S	S	S	S
Polster Leder zweifarbig titangrau pearl/schwarz	○	○	○	○	○	○	○	○	○
Sportsitze	S	S	S	S	S	S	S	S	S

Design. Coupé und Shooting Brake.

Lines und Design-Pakete

Night-Paket

Das Night-Paket setzt weitere optische Anziehungspunkte. Mit den ästhetischen Akzenten verstärkt Ihr Fahrzeug seine Sportlichkeit und Individualität. Dazu sind zahlreiche Elemente in Schwarz oder Schwarz hochglänzend ausgeführt.

Mit Progressive Exterior (P59)

Elemente des Night-Pakets: Außenspiegelgehäuse in Schwarz hochglänzend; Einzellamelle im Kühlergrill mit Einleger in Schwarz hochglänzend; Heckschürze mit Zierleiste in Schwarz hochglänzend sowie Diffusoreinsatz in Schwarz hochglänzend; Bordkantenzierstab und Fensterlinienzierstab in Schwarz hochglänzend; wärmedämmend dunkel getöntes Glas (840) ab der B-Säule; 45,7 cm (18") Leichtmetallräder im 5-Speichen-Design, mattschwarz lackiert und glanzgedreht (R96).



45,7 cm (18") Leichtmetallräder im 5-Speichen-Design
mattschwarz lackiert und glanzgedreht mit
225/45 R 18 auf 7,5 J x 18 ET 49



43,2 cm (17") Leichtmetallräder im 5-Doppelspeichen-Design
himalayagrau matt lackiert mit
205/55 R17 auf 6,5 J x 17 ET 44
Nicht mit Technik-Paket (PAD)







43,2 cm (17") Leichtmetallräder im 10-Speichen-Design
vanadiumsilber lackiert mit
205/55 R 17 auf 6,5 J x 17 ET 44



Code	Preis Euro inkl. MwSt. exkl. MwSt.	CLA 180 d	CLA 200 d	CLA 220 d	CLA 180	CLA 200	CLA 220	CLA 220 4MATIC (nur Coupé)	CLA 250	CLA 250 4MATIC
P55	505,75 425,00	●	●	●	●	●	●	●	●	●
R96	0,00 0,00	S	S	S	S	S	S	S	S	S
76R	0,00 0,00	○	○	○	○	○	○	○	○	○
72R	0,00 0,00	○	○	○	○	○	○	○	○	○

Design. Coupé und Shooting Brake.

Lines und Design-Pakete Night-Paket

		Code	Preis Euro inkl. MwSt. exkl. MwSt.	CLA 180 d	CLA 200 d	CLA 220 d	CLA 180	CLA 200	CLA 220	CLA 220 4MATIC (nur Coupé)	CLA 250	CLA 250 4MATIC
43,2 cm (17") Leichtmetallräder im 10-Speichen-Design vanadiumsilber lackiert 205/55 R 17 auf 6,5 J x 17 ET 44		R43	0,00 0,00	○	○	○	○	○	-	-	-	-
45,7 cm (18") Leichtmetallräder im 10-Doppelspeichen Design aerodynamisch optimiert, schwarz hochglänzend lackiert und glanzgedreht 225/45 R 18 auf 7,5 J x 18 ET 49		61R	0,00 0,00	○	○	○	○	○	○	○	○	○
48,3 cm (19") Leichtmetallräder im 5-Doppelspeichen-Design himalayagrau matt lackiert und glanzgedreht mit 225/40 R 19 auf 7,5 J x 19 ET 49 Nicht mit Reifen mit Notlaufeigenschaften (R66)		R55	535,50 450,00	●	●	●	●	●	●	●	●	●
45,7 cm (18") AMG Leichtmetallräder im 5-Doppelspeichen-Design aerodynamisch optimiert, schwarz hochglänzend lackiert und glanzgedreht 225/45 R 18 auf 7,5 J x 18 ET 49		RQT	535,50 450,00	●	●	●	●	●	●	●	●	●
48,3 (19") AMG Leichtmetallräder im Vielspeichen-Design titangrau lackiert und glanzgedreht mit 225/40 R19 auf 7,5 J x 19 ET 49 Nicht mit Reifen mit Notlaufeigenschaften (R66)		RVG	833,00 700,00	●	●	●	●	●	●	●	●	●

Design. Coupé und Shooting Brake.

Lines und Design-Pakete Night-Paket

48,3 cm (19") AMG Leichtmetallräder im Vielspeichen-Design
schwarz lackiert und Felgenhorn glanzgedreht mit
225/40 R19 auf 7,5 J x 19 ET 49
Nicht mit Reifen mit Notlaufeigenschaften (R66)







Code	Preis Euro inkl. MwSt. exkl. MwSt.	CLA 180 d	CLA 200 d	CLA 220 d	CLA 180	CLA 200	CLA 220	CLA 220 4MATIC (nur Coupé)	CLA 250	CLA 250 4MATIC
RVK	1.249,50 1.050,00	●	●	●	●	●	●	●	●	●

Bitte beachten Sie: Je geringer bei einer bestimmten Radgröße der Querschnitt der Reifen ist, desto schlechter ist der Fahrkomfort auf schlechten Straßen. Abroll- und Dämpfungskomfort nehmen ab und die Gefahr, dass es beim Überfahren von Hindernissen zu Beschädigung von Reifen und Rädern kommt, steigt.

● lieferbar gegen Mehrpreis ○ als Sonderausstattung ohne Mehrpreis lieferbar S Serienausstattung – nicht lieferbar Abbildungen können Sonderausstattungen beinhalten.

Design. Coupé und Shooting Brake.





Lines und Design-Pakete Night-Paket

	Code	Preis Euro inkl. MwSt. exkl. MwSt.	CLA 180 d	CLA 200 d	CLA 220 d	CLA 180	CLA 200	CLA 220	CLA 220 4MATIC (nur Coupé)	CLA 250	CLA 250 4MATIC
Mit AMG Line Exterior (950) Elemente des Night-Pakets: Außenspiegelgehäuse in Schwarz hochglänzend; Einzellamelle im Kühlergrill in Schwarz hochglänzend; Heckschürze mit Zierelement in Schwarz hochglänzend; Bordkantenzierstab und Fensterlinienzierstab in Schwarz hochglänzend; wärmedämmend dunkel getöntes Glas (840) ab der B-Säule; 45,7 cm (18") AMG Leichtmetallräder im 5-Speichen-Design, aerodynamisch optimiert, schwarz lackiert und glanzgedreht (RQT); AMG Frontschürze mit Frontsplitter in Schwarz hochglänzend.	P55	505,75 425,00	●	●	●	●	●	●	●	●	●
											
45,7 cm (18") AMG Leichtmetallräder im 5-Doppelspeichen-Design aerodynamisch optimiert, schwarz hochglänzend lackiert und glanzgedreht 225/45 R 18 auf 7,5 J x 18 ET 49	RQT	0,00 0,00	S	S	S	S	S	S	S	S	S
											
48,3 (19") AMG Leichtmetallräder im Vielspeichen-Design titangrau lackiert und glanzgedreht mit 225/40 R19 auf 7,5 J x 19 ET 49 Nicht mit Reifen mit Notlaufeigenschaften (R66)	RVG	714,00 600,00	●	●	●	●	●	●	●	●	●
											
48,3 cm (19") AMG Leichtmetallräder im Vielspeichen-Design schwarz lackiert und Felgenhorn glanzgedreht mit 225/40 R19 auf 7,5 J x 19 ET 49 Nicht mit Reifen mit Notlaufeigenschaften (R66)	RVK	1.130,50 950,00	●	●	●	●	●	●	●	●	●
											



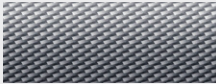
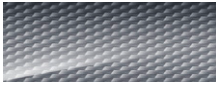

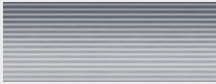
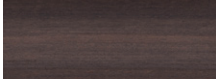
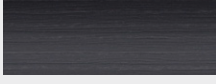



Bitte beachten Sie: Je geringer bei einer bestimmten Radgröße der Querschnitt der Reifen ist, desto schlechter ist der Fahrkomfort auf schlechten Straßen. Abroll- und Dämpfungskomfort nehmen ab und die Gefahr, dass es beim Überfahren von Hindernissen zu Beschädigung von Reifen und Rädern kommt, steigt.

Design. Coupé und Shooting Brake.

Zierelemente

		Code	Preis Euro inkl. MwSt. exkl. MwSt.	Serienausstattung	Progressive (P59)	AMG Line (950)	Edition 1 (P19)	Leder-Paket (P34) mit Line Progressive (P59)	Leder-Paket (P34) mit AMG Line (950)	AMG Leder- Paket (P39)	Mercedes-AMG CLA 35 4MATIC	Mercedes-AMG CLA 45/45 S 4MATIC+
Zierelemente Carbonoptik Nur mit Progressive (P59)		H59	0,00 0,00	-	S	-	-	○	-	-	-	-
Zierelemente Carbonoptik dunkel Nur mit Progressive (P59)		H55	0,00 0,00	-	○	-	-	○	-	-	-	-
Zierelemente DINAMICA			0,00 0,00	-	-	S	-	-	-	-	S	S
Zierelemente Aluminium mit Längsschliff hell Nur mit Progressive (P59) oder AMG Line (950) Enthalten in Edition 1 (P19), Leder-Paket (P34) mit AMG-Line (950), AMG Leder-Paket (P39) oder Polster Ledernachbildung ARTICO/Mikrofaser DINAMICA schwarz (159)		H44	178,50 150,00	-	●	●	○	-	○	○	●	●
Zierelemente Aluminium mit Linienschliff hell Nur mit Progressive (P59) oder AMG Line (950) Enthalten in AMG Leder-Paket (P39) oder Polster Ledernachbildung ARTICO/Mikrofaser DINAMICA schwarz (159)		H45	178,50 150,00	-	●	●	-	-	●	○	●	●
Zierelemente Holz Walnuss linestructure braun offenporig Nur mit Progressive (P59) oder Leder-Paket (P34) oder AMG Line (950) mit Leder-Paket (P34)		H23	309,40 260,00	-	●	●	-	●	-	-	●	●
Zierelemente Holz Linde schwarz offenporig Nur mit Progressive (P59) oder AMG Line (950)		H15	309,40 260,00 130,90 110,00	-	●	●	-	●	●	-	●	●
Zierelemente Aluminium AMG Design schwarz/silber		H95	178,50 150,00	-	-	-	-	-	-	●	●	●

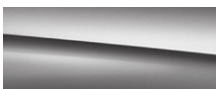
Design. Coupé und Shooting Brake.

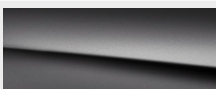
Lacke			Preis Euro inkl. MwSt. exkl. MwSt.
Uni-Lacke			0,00 0,00
	jupiterrot (589)	nachtschwarz (696)	
		sonnengelb (914)	249,90 210,00
		polarweiß (149)	
Metallic-Lacke			892,50 750,00
	digitalweiß (144)	kosmosschwarz (191)	
		denimblau (667)	
		mountaingrau (787)	
		mojavesilber (859)	
designo Lacke		mountaingrau magno (662)	2.201,50 1.850,00

Für CLA Coupé: Metallic-Lacke: denimblau (667) und nachtschwarz (696) voraussichtlich verfügbar ab 2. Quartal 2019, digitalweiß (144) und mojavesilber metallic (859) voraussichtlich verfügbar ab 3. Quartal 2019.

Für CLA Shooting Brake: digitalweiß (144) und mojavesilber (859) voraussichtlich verfügbar ab 3. Quartal 2019; denimblau (667) voraussichtlich verfügbar ab 4. Quartal 2019

Design. Coupé und Shooting Brake.

Kombinationsmöglichkeiten Polster und Lacke

	Code	Ledernachbildung ARTICO	schwarz Nur mit Progressive (P59)	macchiato beige /schwarz Nur mit Progressive (P59)	schwarz Nur mit Progressive (P59)	Ledernachbildung ARTICO (Sportsitz)	macchiato beige /schwarz Nur mit Progressive (P59)	Ledernachbildung ARTICO zweifarbige	neva grau /schwarz Nur mit AMG Line (950)	Ledernachbildung ARTICO /Stoff Tandem	schwarz	Ledernachbildung ARTICO /Stoff Flétron	schwarz Nur mit Progressive (P59)	macchiato beige /schwarz Nur mit Progressive (P59)	schwarz/bahia braun Nur mit Progressive (P59)	Ledernachbildung ARTICO /Mikrofaser DINAMICA	schwarz Nur mit Edition 1 (P19)	schwarz Nur mit AMG Line (950)	Leder	schwarz Nur mit Progressive (P59) oder AMG Line (950)	bahia braun /schwarz Nur mit Progressive (P59) oder AMG Line (950)	macchiato beige /schwarz Nur mit Progressive (P59)	schwarz Nur mit Progressive (P59) oder AMG Line (950)	Leder zweifarbig	classicrot /schwarz Nur mit AMG Line (950)	titan grau pearl /schwarz Nur mit AMG Line (950)		
Uni-Lacke																												
polarweiß	149	●	○	●	○	○	○	●	●	○	●	●	○	●	●	●	●	○	●	●	○	●	●	○	●	●	○	●
jupiterrot	589	●	●	●	●	●	●	●	●	●	●	●	●	●	-	●	●	●	●	●	-	●	●	○	●	○	●	
nachtschwarz	696	●	●	●	●	●	●	●	●	●	●	●	●	●	●	●	●	●	●	●	●	●	●	●	●	●	●	
sonnengelb	914	●	-	●	-	○	○	●	●	●	●	●	-	-	●	○	○	○	●	○	-	-	●	-	-	●	●	
Metallic-Lacke																												
digitalweiß	144	●	○	●	○	●	●	●	●	●	●	●	○	●	●	●	●	○	●	●	○	●	●	○	●	●	○	●
kosmos schwarz	191	●	●	●	●	●	●	●	●	●	●	●	●	●	●	●	●	●	●	●	●	●	●	●	●	●	●	●
denim blau	667	●	●	●	●	●	●	●	●	●	●	●	●	○	●	○	○	○	●	○	○	●	●	○	●	-	●	
mountain grau	787	●	●	●	●	●	●	●	●	●	●	●	●	●	●	●	●	●	●	●	●	●	●	●	●	●	●	
mojave silber	859	●	●	●	●	○	○	●	○	●	●	●	●	●	●	●	○	○	●	○	○	●	●	○	●	○	●	
designo Lacke																												
designo mountain grau magno	662	●	●	●	●	●	●	●	●	●	●	●	●	●	●	●	●	●	●	●	●	●	●	●	●	●	●	●

Metallic-Lacke: digitalweiß (144) und mojave silber metallic (859) voraussichtlich verfügbar ab 3. Quartal 2019.

Mercedes-AMG. Coupé und Shooting Brake.



Mercedes-AMG	
Mercedes-AMG CLA 35 4MATIC Exterieur	38
Mercedes-AMG CLA 35 4MATIC Interieur	40
Mercedes-AMG CLA 45/CLA 45 S 4MATIC+ Exterieur	43
Mercedes-AMG CLA 45/CLA 45 S 4MATIC+ Interieur	45
Mercedes-AMG Leder-Paket	48
Mercedes-AMG AMG Leder-Paket	49
Mercedes-AMG AMG Night-Paket	50
AMG Technik / AMG Performance Studio	52

Mercedes-AMG. Coupé und Shooting Brake.

Mercedes-AMG CLA 35 4MATIC Serienausstattung Exterieur

Elemente der Serienausstattung im Exterieur: Exterieur baut auf der AMG Line (950) für Serienbaumuster auf und bietet zusätzliche und CLA 35 differenzierende Elemente; AMG Styling mit AMG-spezifischer Kühlerverkleidung und AMG Schriftzug; AMG Frontschürze mit speziellen Flics als Luftleitelemente an den äußeren Lufteinlässen; Frontsplitter und Zierelemente auf den Lamellen in den äußeren Lufteinlässen in Silberchrom; AMG Seitenschwellerverkleidungen in Wagenfarbe; verchromte Bordkanten- und Fensterlinienzierstäbe; 45,7 cm (18") AMG Leichtmetallräder im 5-Doppelspeichen-Design, aerodynamisch optimiert, schwarz lackiert und glanzgedreht (RQT); „TURBO 4MATIC“ Schriftzug auf den vorderen Kotflügeln; AMG Abrisskante in Wagenfarbe auf Kofferraumdeckel; AMG Heckschürze mit spezifischer Diffusoroptik mit runden Endrohrblenden mit 90 Millimeter Durchmesser links und rechts.



45,7 cm (18") AMG Leichtmetallräder im 5-Doppelspeichen-Design
aerodynamisch optimiert, schwarz lackiert und glanzgedreht
235/40 R 18 auf 8 J x 18 ET 49



RQT **0,00**
0,00

48,3 cm (19") AMG Leichtmetallräder im Vielspeichen-Design
schwarz lackiert mit
245/35 R 19 auf 8,5 J x 19 ET 55



RVH **714,00**
600,00

48,3 cm (19") AMG Leichtmetallräder im 5-Doppelspeichen-Design
hochglanzschwarz lackiert und glanzgedreht mit
245/35 R 19 auf 8,5 J x 19 ET 55



RTI **952,00**
800,00

Code **Preis Euro**
inkl. MwSt.
exkl. MwSt.

Mercedes-AMG
CLA 35 4MATIC

0,00
0,00

S

S

●

●

Mercedes-AMG. Coupé und Shooting Brake.

Mercedes-AMG CLA 35 4MATIC Serienausstattung Exterieur

48,3 cm (19") AMG Leichtmetallräder im Vielspeichen-Design
mattschwarz lackiert und glanzgedreht mit
245/35 R 19 auf 8,5 J x 19 ET 55



Code

RVL

Preis Euro
inkl. MwSt.
exkl. MwSt.

1.130,50
950,00

Mercedes-AMG
CLA 35 4MATIC



Bitte beachten Sie: Je geringer bei einer bestimmten Radgröße der Querschnitt der Reifen ist, desto schlechter ist der Fahrkomfort auf schlechten Straßen. Abroll- und Dämpfungskomfort nehmen ab und die Gefahr, dass es beim Überfahren von Hindernissen zu Beschädigung von Reifen und Rädern kommt, steigt.

● lieferbar gegen Mehrpreis ○ als Sonderausstattung ohne Mehrpreis lieferbar S Serienausstattung – nicht lieferbar Abbildungen können Sonderausstattungen beinhalten.

Mercedes-AMG. Coupé und Shooting Brake.

Mercedes-AMG CLA 35 4MATIC Serienausstattung Interieur

Elemente der Serienausstattung im Interieur: Sportsitze mit Polster in Ledernachbildung ARTICO/Mikrofaser DINAMICA schwarz mit roter Doppelziernäht (651), i. V. mit Zierelement Mikrofaser DINAMICA schwarz und designo Sicherheitsgurten rot (Y05); alternativ Polsterung in Ledernachbildung ARTICO nevgrau/schwarz mit Doppelziernäht mittelgrau; Multifunktions-Sportlenkrad in Leder Nappa, im 3-Speichen-Design, unten abgeflacht, mit Perforation im Griffbereich, Touch-Control Buttons (L5C) sowie, je nach Polsterung, roten oder schwarzen Ziernähten und Blende und Tasten in Silberchrom; verchromte Lüftungsdüsen mit rotem Ring; eigenständige AMG Mittelkonsole, betont sportlich und nach vorn hochgezogen – integriert sind Schalter zur Bedienung von manuellem Getriebemodus, 3-stufigem ESP® und AMG RIDE CONTROL Fahrwerk (optional); MBUX Multimediastem mit Kombiinstrument und AMG spezifischen Anzeigen-Designs, wie z.B. der besonders markante Supersport Modus mit zentralem, runden Drehzahlmesser und balkenförmigen Zusatzinformationen; Kombiinstrument inkl. AMG Menü mit sportlichen Zusatzinformationen wie Ganganzeige, Warm-Up Menü (u.a. Motor- und Getriebeöltemperatur), Set-Up Menü (u.a. AMG DYNAMIC SELECT Einstellungen) sowie G-Meter, Race-Timer und Motordaten; Media-Display mit AMG spezifischen Anzeigen: AMG Start-Up Logo, Visualisierung der AMG Fahrprogramme, Fahrzeug- und Motordaten sowie AMG TRACK PACE (optional); Touchpad (446); AMG Sportpedalanlage aus gebürstetem Edelstahl mit Gumminoppen; Fußmatten in Schwarz mit AMG Schriftzug, Einfassung in Nubukleder-Optik; Innenhimmel Stoff schwarz (51U); AMG Einstiegsleisten in Edelstahl gebürstet vorn mit „AMG“ Schriftzug (012).

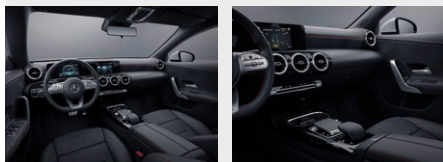

Polster Ledernachbildung ARTICO/Mikrofaser DINAMICA schwarz

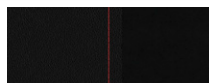

651

0,00
0,00

S

Polster Ledernachbildung ARTICO zweifarbig nevgrau/schwarz

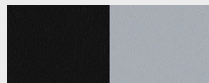

159

0,00
0,00

○

Sportsitze

Ihr Partner für eine dynamische Fahrweise und zugleich ein attraktives Designmerkmal. Die Sportsitze optimieren den Seitenhalt und die integrierten Kopfstützen betonen die sportliche Note des Interieurs. Stilvoll: Die Ambientebeleuchtung mit 64 verschiedenen Farben illuminiert auf Wunsch auch die Öffnung zwischen Lehne und Kopfstütze.



7U3

0,00
0,00

S





Code
Preis Euro
inkl. MwSt.
exkl. MwSt.

Mercedes-AMG
CLA 35 4MATIC

Mercedes-AMG. Coupé und Shooting Brake.

Mercedes-AMG CLA 35 4MATIC

Serienausstattung Interieur

		Code	Preis Euro inkl. MwSt. exkl. MwSt.	Mercedes-AMG CLA 35 4MATIC
Innenhimmel Stoff schwarz Der Innenhimmel ist in der Farbe schwarz ausgeführt und ergänzt damit den stimmigen Gesamteindruck Ihres Interieurs.		51U	0,00 0,00	S
Multifunktions-Sportlenkrad in Leder Nappa Das Multifunktions-Sportlenkrad in Leder Nappa mit Bedienelementen in Chrom ist unten abgeflacht und im Griffbereich perforiert – eine ausgezeichnete Qualifikation für sportliches Fahren. Das werden Sie nicht nur sehen, sondern bei der Berührung des Lenkrads sofort spüren. Das hochwertige, weiche Nappaleder ist auch ein Qualitätserlebnis für sich. Nicht mit Lenkradheizung (443)		L5C	0,00 0,00	S
AMG Performance Lenkrad in Leder Nappa Dieses AMG Lenkrad ist durchgängig in Nappaleder ausgeführt und erhält eine Perforation im Griffbereich. Die AMG typisch abgeflachte Form stammt aus dem Motorsport und betont mit der 12-Uhr Markierung die Sportlichkeit des Cockpits. Ergonomisch positionierte Touch-Control Buttons bieten intuitiven Bedienkomfort und fördern ein fokussiertes Fahren.		L6J	499,80 420,00	●
AMG Performance Lenkrad in Leder Nappa/Mikrofaser DINAMICA Bei diesem AMG Lenkrad trifft Nappaleder auf griffige Mikrofaser DINAMICA – für perfekten Grip und präzises Steuern. Die AMG typisch abgeflachte Form stammt aus dem Motorsport und betont die Sportlichkeit des Cockpits. Optional bieten Ergonomisch positionierte Touch-Control Buttons intuitiven Bedienkomfort und fördern ein fokussiertes Fahren.		L6K	583,10 490,00	●
AMG Performance Lenkrad in Mikrofaser DINAMICA Das AMG Lenkrad in Mikrofaser DINAMICA ist sicht- und fühlbar auf Performance getrimmt: Das Material ist extrem griffig, führt Feuchtigkeit zuverlässig ab und erinnert genau wie die 12-Uhr-Markierung an einen echten Rennwagen. Die AMG Lenkradtasten unterstützen Sie mit einer ebenso schnellen wie ergonomischen Anwahl vieler Funktionen. Beinhaltet AMG Lenkradtasten (U88)		L6G	999,60 840,00	●

Mercedes-AMG. Coupé und Shooting Brake.

Mercedes-AMG CLA 35 4MATIC

Serienausstattung Interieur

AMG Lenkradtasten

Mit den AMG Lenkradtasten gestalten Sie Ihr Lenkrad radikal sportlich: Diese erlauben eine schnelle und zielsichere Bedienung spezifischer fahrdynamischer Funktionen. Für ein fokussiertes, konzentriertes und leistungsorientiertes Fahrgefühl – und für eine authentische Rennwagen-Atmosphäre im Cockpit.

Nur mit AMG Performance Lenkrad in Leder Nappa (L6J), AMG Performance Lenkrad in Leder Nappa/Mikrofaser DINAMICA (L6K)



Mit AMG Performance Lenkrad in Mikrofaser DINAMICA (L6G)

Code	Preis Euro inkl. MwSt. exkl. MwSt.	Mercedes-AMG CLA 35 4MATIC
U88	4 16,50 350,00	●
	0,00 0,00	○

Mercedes-AMG. Coupé und Shooting Brake.

Mercedes-AMG CLA 45/CLA 45 S 4MATIC+ Serienausstattung Exterieur

Elemente der Serienausstattung im Exterieur: AMG-spezifische Kühlerverkleidung in Chrom hochglänzend mit „AMG“ Schriftzug; CLA 45 spezifische Frontschürze; ausgestellte AMG Kotflügel mit „TURBO 4MATIC+“ Schriftzug; verchromte Bordkanten- und Fensterlinienzierstäbe; AMG Seitenschwellerverkleidungen; AMG Heckschürze mit spezifischer Diffusoroptik; AMG Abrisskante auf Kofferraumdeckel/Dachspoiler in Wagenfarbe.

Mercedes-AMG CLA 45 4MATIC+

45,7 cm (18") AMG Leichtmetallräder im 10-Speichen-Design (RUS), aerodynamisch optimiert, tantalgrau lackiert und glanzgedreht; Bremssättel grau lackiert (B06) mit weißem AMG Schriftzug; AMG Abgasanlage mit zwei runden Doppelendrohren mit je 82 mm Durchmesser.

Mercedes-AMG CLA 45 S 4MATIC+

48,3 cm (19") AMG Leichtmetallräder im 5-Doppelspeichen-Design (RTG), aerodynamisch optimiert, tantalgrau lackiert und glanzgedreht mit breiterer Bereifung in der Größe 255/35 R19 rundum; Bremssättel rot lackiert (U70) mit schwarzem AMG Schriftzug; AMG Abgasanlage mit zwei runden Doppelendrohren und je 90 mm Durchmesser, AMG Schriftzug sowie Riffelung im Rohrinternen; spezifisches „S“-Labelling am Heckdeckel.



45,7 cm (18") AMG Leichtmetallräder im 10-Speichen-Design
aerodynamisch optimiert, tantalgrau lackiert und glanzgedreht
245/40 R 18 auf 8,5 J x 18 ET 46



RUS **0,00**
0,00

48,3 cm (19") AMG Leichtmetallräder im 5-Doppelspeichen-Design
aerodynamisch optimiert, tantalgrau lackiert und glanzgedreht mit
255/35 R 19 auf 9 J x 19 ET 52



RTG **0,00**
0,00
7 14,00
600,00

Preis Euro
inkl. MwSt.
exkl. MwSt.

Mercedes-AMG
CLA 45 4MATIC+

Mercedes-AMG
CLA 45 S 4MATIC+

S

S

S

-

-



S

●

-

Mercedes-AMG. Coupé und Shooting Brake.

Mercedes-AMG CLA 45/CLA 45 S 4MATIC+ Serienausstattung Exterieur

		Code	Preis Euro inkl. MwSt. exkl. MwSt.	Mercedes-AMG CLA 45 4MATIC+	Mercedes-AMG CLA 45 S 4MATIC+
48,3 cm (19") AMG Leichtmetallräder im 5-Doppelspeichen-Design aerodynamisch optimiert, mattschwarz lackiert, Felgenhorn glanzgedreht mit 255/35 R 19 auf 9 J x 19 ET52		RSX	4 16,50 350,00 1.130,50 950,00	- ●	● -
48,3 cm (19") AMG Schmiederäder im Kreuzspeichen-Design titangrau lackiert, glanzgedreht, 255/35 R 19 auf 9 J x 19 ET 52		RSY	1.666,00 1.400,00 2.380,00 2.000,00	- ●	● -
48,3 cm (19") AMG Schmiederäder im Kreuzspeichen-Design mattschwarz lackiert, Felgenhorn glanzgedreht, 255/35 R 19 auf 9 J x 19 ET 52		RSZ	2.082,50 1.750,00 2.796,50 2.350,00	- ●	● -

Mercedes-AMG. Coupé und Shooting Brake.

Mercedes-AMG CLA 45/CLA 45 S 4MATIC+ Serienausstattung Interieur

Elemente der Serienausstattung im Interieur: eigenständige AMG Mittelkonsole, betont sportlich und nach vorn hochgezogen – AMG Mittelkonsole ist i. V. mit Lederpaketen mit Zierelement in Silberchrom ausgeführt; MBUX Multimediasystem mit Kombiinstrument und AMG spezifischen Anzeigen-Designs; Tacho mit 300 km/h Endgeschwindigkeit; Touchpad (446); AMG Performance 4MATIC+ mit AMG TORQUE CONTROL; AMG Sportpedalanlage aus gebürstetem Edelstahl mit Gummipoppen; AMG Fußmatten; Innenhimmel Stoff schwarz (51U); AMG Einstiegsleisten in Edelstahl gebürstet vorn mit „AMG“ Schriftzug; AMG Fahrzeugschlüssel; Sitzlehnen im Fond klappbar (40/20/40); Licht- und Sicht-Paket (U62); klappbare Armauflage; Gepäcknetz an Fahrer- und Beifahrerlehne; Netz Beifahrerfußraum; Doppelcupholder vorn (310).

Mercedes-AMG CLA 45 4MATIC+

Sportsitze mit Polsterung in Ledernachbildung ARTICO/Mikrofaser DINAMICA schwarz mit roter Doppelziernaht (651A), i. V. mit Zierelement Mikrofaser DINAMICA mit roter Keder und designo Sicherheitsgurten rot (Y05); Multifunktions-Sportlenkrad in Leder Nappa, im 3-Speichen-Design (L5C), unten abgeflacht, mit Perforation im Griffbereich, Touch-Control Buttons mit Blende und Tasten in Silberchrom sowie, je nach Polsterung, roten oder schwarzen Ziernähten; verchromte Lüftungsdüsen mit rotem Ring (nur i. V. mit Polsterung 651A, nicht mit Ambientebeleuchtung); 10,25" Media-Display mit AMG spezifischen Anzeigen: AMG Start-Up Logo; AMG DYNAMIC SELECT (B59) – Fahrprogramme Glätte, Comfort, Sport, Sport+, Individual sowie RACE START-Funktion; AMG Hochleistungs-Bremsanlage mit grau lackierten Bremssätteln und weißem AMG Schriftzug vorn.

Mercedes-AMG CLA 45 S 4MATIC+

Sportsitze mit Polsterung Ledernachbildung ARTICO/Mikrofaser DINAMICA schwarz mit gelber Kontrastziernaht (671A) mit Zierelement Mikrofaser DINAMICA schwarz; AMG Performance Lenkrad Leder Nappa/Mikrofaser DINAMICA (L6K), mit gelber Kontrastziernaht und gelber 12-Uhr-Markierung sowie AMG Schriftzug (L6K); AMG TRACK PACE (256) i. V. mit Festplatten-Navigation (365) und Media Display (859); AMG DYNAMIC SELECT (B59) – Fahrprogramme Glätte, Comfort, Sport, Sport+, Individual und RACE inklusive per Lenkrad-Schalt paddles aktivierbarem Drift-Mode, sowie RACE START-Funktion; AMG Hochleistungs-Bremsanlage mit rot lackierten Bremssätteln und schwarzem AMG Schriftzug vorn, AMG Driver's Package: Höchstgeschwindigkeit bei 280 km/h aberegelt; LED High Performance Scheinwerfer (632); Ambientebeleuchtung (877).

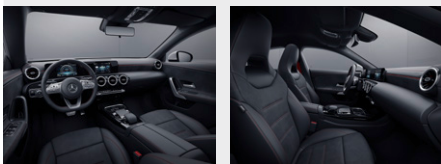

Polster Ledernachbildung ARTICO/Mikrofaser DINAMICA schwarz

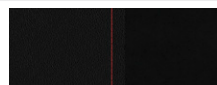

651

0,00
0,00

S

○

Code
Preis Euro
inkl. MwSt.
exkl. MwSt.

Mercedes-AMG
CLA 45 4MATIC+







S

Mercedes-AMG
CLA 45 S 4MATIC+

S

Mercedes-AMG. Coupé und Shooting Brake.

Mercedes-AMG CLA 45/CLA 45 S 4MATIC+ Serienausstattung Interieur

		Code	Preis Euro inkl. MwSt. exkl. MwSt.	Mercedes-AMG CLA 45 4MATIC+	Mercedes-AMG CLA 45 S 4MATIC+
Polster Ledernachbildung ARTICO/Mikrofaser DINAMICA AMG schwarz		671	0,00 0,00	-	S
Polster Ledernachbildung ARTICO zweifarbig nevgrau/schwarz		159	0,00 0,00	○	○
Sportsitze Ihr Partner für eine dynamische Fahrweise und zugleich ein attraktives Designmerkmal. Die Sportsitze optimieren den Seitenhalt und die integrierten Kopfstützen betonen die sportliche Note des Interieurs. Stilvoll: Die Ambientbeleuchtung mit 64 verschiedenen Farben illuminiert auf Wunsch auch die Öffnung zwischen Lehne und Kopfstütze.		7U3	0,00 0,00	S	S
Innenhimmel Stoff schwarz Der Innenhimmel ist in der Farbe schwarz ausgeführt und ergänzt damit den stimmigen Gesamteindruck Ihres Interieurs.		51U	0,00 0,00	S	S
Multifunktions-Sportlenkrad in Leder Nappa Das Multifunktions-Sportlenkrad in Leder Nappa mit Bedienelementen in Chrom ist unten abgeflacht und im Griffbereich perforiert – eine ausgezeichnete Qualifikation für sportliches Fahren. Das werden Sie nicht nur sehen, sondern bei der Berührung des Lenkrads sofort spüren. Das hochwertige, weiche Nappaleder ist auch ein Qualitätserlebnis für sich. Nicht mit Lenkradheizung (443)		L5C	0,00 0,00	S	-
AMG Performance Lenkrad in Leder Nappa/Mikrofaser DINAMICA Bei diesem AMG Lenkrad trifft Nappaleder auf griffige Mikrofaser DINAMICA – für perfekten Grip und präzises Steuern. Die AMG typisch abgeflachte Form stammt aus dem Motorsport und betont die Sportlichkeit des Cockpits. Optional bieten Ergonomisch positionierte Touch-Control Buttons intuitiven Bedienkomfort und fördern ein fokussiertes Fahren.		L6K	583,10 490,00	●	S
Mit AMG DYNAMIC PLUS Paket (P71)			83,30 70,00	●	-

Mercedes-AMG. Coupé und Shooting Brake.

Mercedes-AMG CLA 45/CLA 45 S 4MATIC+ Serienausstattung Interieur

AMG Performance Lenkrad in Leder Nappa

Dieses AMG Lenkrad ist durchgängig in Nappaleder ausgeführt und erhält eine Perforation im Griffbereich. Die AMG typisch abgeflachte Form stammt aus dem Motorsport und betont mit der 12-Uhr Markierung die Sportlichkeit des Cockpits. Ergonomisch positionierte Touch-Control Buttons bieten intuitiven Bedienkomfort und fördern ein fokussiertes Fahren.

Enthalten in AMG DYNAMIC PLUS Paket (P71)



Code
Preis Euro
inkl. MwSt.
exkl. MwSt.

L6J
499,80
420,00

Mercedes-AMG
CLA 45 4MATIC+



Mercedes-AMG
CLA 45 S 4MATIC+



AMG Performance Lenkrad in Mikrofaser DINAMICA

Das AMG Lenkrad in Microfaser DINAMICA ist sicht- und fühlbar auf Performance getrimmt: Das Material ist extrem griffig, führt Feuchtigkeit zuverlässig ab und erinnert genau wie die 12-Uhr-Markierung an einen echten Rennwagen. Die AMG Lenkradtasten unterstützen Sie mit einer ebenso schnellen wie ergonomischen Anwahl vieler Funktionen.

Beinhaltet AMG Lenkradtasten (U88)



L6G
999,60
840,00
119,00
100,00



Mit AMG DYNAMIC PLUS Paket (P71)

83,30
70,00



Mercedes-AMG. Coupé und Shooting Brake.

Leder-Paket

Eine besondere Ästhetik für Ihr Fahrzeug: der Innenraum wird zum Erlebnisraum. Dabei veredelt das hochwertige Naturprodukt Leder die Sitze. Weitere attraktive Akzente setzen auch jeweils die Ziernähte an der Bordkante und an der Instrumententafel. Schönheit, die sich gleichzeitig gut anfühlt.

Nur mit Sitzklimatisierung für Fahrer und Beifahrer (401) oder Sitzheizung für Fahrer und Beifahrer (873)

Nicht mit AMG Leder-Paket (P39)

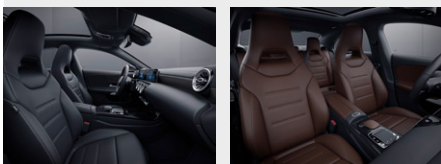

Polster Leder schwarz

Nur mit Sportsitze (7U3)



211

0,00
0,00

S

S

S

Polster Leder bahiabraun/schwarz

Nur mit Sportsitze (7U3)

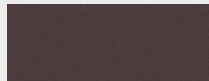

204

0,00
0,00

○

○

○

Code
Preis Euro
inkl. MwSt.
exkl. MwSt.

P34

1.368,50
1.150,00

Mercedes-AMG
CLA 35 4MATIC

●

Mercedes-AMG
CLA 45 4MATIC+

●

Mercedes-AMG
CLA 45 S 4MATIC+

●

Mercedes-AMG. Coupé und Shooting Brake.

AMG Leder-Paket

Genießen Sie Sportlichkeit in hochwertigster Ausprägung. Das AMG Leder-Paket bietet zusätzlich zur AMG Line einen außergewöhnlich edlen Eindruck. Die zweifarbig belederten Sportsitze sowie Ziernähte an Instrumententafel und Bordkante steigern die Wertigkeit deutlich. Zierelemente aus Aluminium runden das Erlebnis ab.

Enthalten in AMG Performance Sitz-Paket High-End (PBZ)

Nur mit Sitzklimatisierung für Fahrer und Beifahrer (401) oder Sitzheizung für Fahrer und Beifahrer (873)

Nicht mit Leder-Paket (P34)



Polster Leder zweifarbig classicrot/schwarz

Nur mit Sportsitze (7U3)

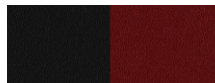

257

0,00
0,00

Polster Leder zweifarbig titangrau pearl/schwarz

Nur mit Sportsitze (7U3)

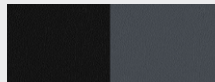

258

0,00
0,00

Polster Leder zweifarbig titangrau pearl/schwarz

mit Kontrastziernähten und Segmentband (nur Performance Sitz) in Gelb



259

0,00
0,00

Code
Preis Euro
inkl. MwSt.
exkl. MwSt.

P39

1.368,50
1.150,00

Mercedes-AMG
CLA 35 4MATIC

●

Mercedes-AMG
CLA 45 4MATIC+

●

Mercedes-AMG
CLA 45 S 4MATIC+

●

S

S

S

○

○

○

-

-

○

Mercedes-AMG. Coupé und Shooting Brake.

AMG Night-Paket

Mit den markanten Design-Elementen in Schwarz und Hochglanzschwarz unterstreichen Sie den expressiven Fahrzeug-Charakter. Eine besondere Wirkung erzielen etwa der entsprechend lackierte Frontsplitter und die schwarz verchromten Endrohrblenden. Dazu haben die wärmedämmend dunkel getönten Fensterflächen ab der B-Säule auch ihre praktischen Vorteile.

Elemente des AMG Night-Pakets: Frontsplitter und Zierelemente auf den Lamellen in den äußeren Lufteinlässen in Hochglanzschwarz (nur Mercedes-AMG CLA 35 4MATIC); AMG Seitenschwellerverkleidungen mit Einleger in Hochglanzschwarz; Bordkantenzierstab und Fensterlinienzierstab in Hochglanzschwarz; Außenspiegelgehäuse in Hochglanzschwarz; Endrohrblenden schwarz verchromt; wärmedämmend dunkel getöntes Glas ab der B-Säule.

Nicht mit AMG Silver Chrome-Paket Exterieur (900)



45,7 cm (18") AMG Leichtmetallräder im 5-Doppelspeichen-Design
aerodynamisch optimiert, schwarz lackiert und glanzgedreht
235/40 R 18 auf 8 J x 18 ET 49



RQT **0,00**
0,00

45,7 cm (18") AMG Leichtmetallräder im 10-Speichen-Design
aerodynamisch optimiert, tantalgrau lackiert und glanzgedreht
245/40 R 18 auf 8,5 J x 18 ET 46



RUS **0,00**
0,00

48,3 cm (19") AMG Leichtmetallräder im 5-Doppelspeichen-Design
aerodynamisch optimiert, tantalgrau lackiert und glanzgedreht mit
255/35 R 19 auf 9 J x 19 ET 52



RTG **7 14,00**
600,00

Code **Preis Euro**
inkl. MwSt.
exkl. MwSt.

Mercedes-AMG
CLA 35 4MATIC

Mercedes-AMG
CLA 45 4MATIC+

Mercedes-AMG
CLA 45 S 4MATIC+

P60

892,50
750,00

●

●

●

S

-

-

-

S

-

-







●

S

Bitte beachten Sie: Je geringer bei einer bestimmten Radgröße der Querschnitt der Reifen ist, desto schlechter ist der Fahrkomfort auf schlechten Straßen. Abroll- und Dämpfungskomfort nehmen ab und die Gefahr, dass es beim Überfahren von Hindernissen zu Beschädigung von Reifen und Rädern kommt, steigt.

Mercedes-AMG. Coupé und Shooting Brake.

AMG Night-Paket

		Code	Preis Euro inkl. MwSt. exkl. MwSt.	Mercedes-AMG CLA 35 4MATIC	Mercedes-AMG CLA 45 4MATIC+	Mercedes-AMG CLA 45 S 4MATIC+
48,3 cm (19") AMG Leichtmetallräder im Vielspeichen-Design schwarz lackiert mit 245/35 R 19 auf 8,5 J x 19 ET 55		RVH	7 14,00 600,00	●	-	-
48,3 cm (19") AMG Leichtmetallräder im 5-Doppelspeichen-Design hochglanzschwarz lackiert und glanzgedreht mit 245/35 R 19 auf 8,5 J x 19 ET 55		RTI	952,00 800,00	●	-	-
48,3 cm (19") AMG Leichtmetallräder im Vielspeichen-Design mattschwarz lackiert und glanzgedreht mit 245/35 R 19 auf 8,5 J x 19 ET 55		RVL	1.130,50 950,00	●	-	-
48,3 cm (19") AMG Leichtmetallräder im 5-Doppelspeichen-Design aerodynamisch optimiert, mattschwarz lackiert, Felgenhorn glanzgedreht mit 255/35 R 19 auf 9 J x 19 ET52		RSX	416,50 350,00 1.130,50 950,00	-	-	●
48,3 cm (19") AMG Schmiederäder im Kreuzspeichen-Design titangrau lackiert, glanzgedreht, 255/35 R 19 auf 9 J x 19 ET 52		RSY	1.666,00 1.400,00 2.380,00 2.000,00	-	-	●
48,3 cm (19") AMG Schmiederäder im Kreuzspeichen-Design mattschwarz lackiert, Felgenhorn glanzgedreht, 255/35 R 19 auf 9 J x 19 ET 52		RSZ	2.082,50 1.750,00 2.796,50 2.350,00	-	-	●

Mercedes-AMG. Coupé und Shooting Brake.

AMG Technik/Performance Studio

AMG Fahrwerk

Das AMG Fahrwerk ist konsequent auf hohe Kurvengeschwindigkeiten bei geringer Seitenneigung abgestimmt. So kann sich das dynamische Potenzial Ihres Fahrzeugs voll entfalten. Für Sie bedeutet das Fahrspaß pur. Denn Ihr Fahrzeug bietet Ihnen auch im Grenzbereich hohe Reserven, damit Sie es jederzeit sicher und souverän beherrschen.

Code

Preis Euro
inkl. MwSt.
exkl. MwSt.

Mercedes-AMG
CLA 35 4MATIC

Mercedes-AMG
CLA 45 4MATIC+

Mercedes-AMG
CLA 45 S 4MATIC+

486

0,00
0,00

S

S

S

AMG DYNAMIC SELECT

Mit den Fahrprogrammen von AMG DYNAMIC SELECT haben Sie Ihren persönlichen Renningenieur an Bord. Je nach Situation oder Laune intensivieren Sie den sportlichen Charakter Ihres Fahrzeugs. Dabei gibt es neben den vordefinierten Setups auch individuell wählbare Kombinationen – etwa einen dynamisch ausgelegten Antrieb bei komfortablem Lenkgefühl.



B59

0,00
0,00

S

S

S

designo Sicherheitsgurte rot

Nur mit Ledernachbildung ARTICO/Mikrofaser DINAMICA schwarz (651)

Y05

0,00
0,00

S

S

○

Wegfall roter Sicherheitsgurt

U17

0,00
0,00

○

○

○

AMG RIDE CONTROL Fahrwerk

Das AMG RIDE CONTROL Sportfahrwerk ist Ihr Schlüssel zu überlegener Performance im Alltag und auf der Rennstrecke. Die adaptive Dämpfung bietet eine breite Spreizung zwischen komfortablem und sehr sportlichem Setup. Sie wählen zwischen Comfort, Sport oder Sport+ mit nur einem Bedienvorgang und die Fahrwerks-Charakteristik verändert sich sofort.

Nur mit Direktlenkung (213)



459

1.178,10
990,00

●

●

●

AMG Driver's Package

Durch die Erweiterung der Höchstgeschwindigkeitsbegrenzung auf 270km/h bietet das AMG Driver's Package ein noch sportlicheres Fahrgefühl.



250

1.666,00
1.400,00

-

●

S

Mercedes-AMG. Coupé und Shooting Brake.

AMG Technik/Performance Studio

AMG DYNAMIC PLUS Paket

AMG RIDE CONTROL Fahrwerk (459); Bremsanlage mit größeren Bremsscheiben an der Vorderachse, 6-Kolben-Festsattel, rot lackiert, mit schwarzem AMG Schriftzug, perforierte Bremsscheiben mit 360 mm Durchmesser; zusätzliches Fahrprogramm „RACE“ mit per Lenkrad-Schalt paddles aktivierbarem Drift-Mode; AMG Performance Lenkrad in Leder Nappa/Microfaser DINAMICA (L6K); AMG Lenkradtasten (U88).

Enthält Bremssättel rot lackiert (U70) und AMG Lenkradtasten (U88)



Code

P71

Preis Euro
inkl. MwSt.
exkl. MwSt.

3.153,50
2.650,00

Mercedes-AMG
CLA 35 4MATIC

-

Mercedes-AMG
CLA 45 4MATIC+

●

Mercedes-AMG
CLA 45 S 4MATIC+

-

AMG TRACK PACE

AMG TRACK PACE verwandelt Ihr AMG Fahrzeug in Ihren virtuellen Renningenieur. Mit Hilfe von Runden-, Sektor- und Beschleunigungszeiten sowie ausgewählten Live-Telemetriedaten können Sie Ihr Fahrkönnen auf abgesperrten Strecken gezielt analysieren und verbessern.

Nur mit Navigation Premium-Paket (DK3)



256

297,50
250,00

●

●

S

AMG Aerodynamik-Paket

Das im Windkanal entwickelte AMG Aerodynamik-Paket verbessert die Fahreigenschaften bei hohen Geschwindigkeiten und legt den Grundstein für noch mehr Fahrspaß. Die Anbauteile erhöhen den Anpressdruck. Die markante AMG Abrisskante auf dem Heckdeckel ist ein klares Statement für den Wunsch nach kompromisloser Performance.

Nur mit AMG Night-Paket (P60)

Nicht mit Anhängervorrichtung (550) oder Vorrüstung für Anhängervorrichtung (554)



B26

1.487,50
1.250,00

●

●

●

AMG Performance Sitz-Paket

bestehend aus: AMG Performance Sitze (555) und Sitzheizung für Fahrer und Beifahrer (873). Die AMG Performance Sitze für Fahrer und Beifahrer integrieren Sie perfekt ins Cockpit und geben Ihnen idealen Seitenhalt. Die Seitenwangen der Sitzlehnen und Sitzflächen legen sich direkt an Ihren Körper an. Damit erleben Sie dynamische Fahrmanöver mit echtem Sportwagen-Feeling. Bei Bedarf entfaltet die integrierte Sitzheizung wohlthuenden Komfort.

Nicht mit Fahrersitz elektrisch einstellbar mit Memory-Funktion (275)

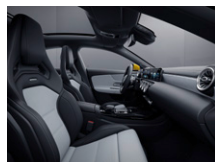

PBX

2.665,60
2.240,00

●

●

●

AMG Performance Sitz-Paket Advanced

bestehend aus: AMG Performance Sitze (555), Sitzheizung für Fahrer und Beifahrer (873), Multikontursitz-Paket (ohne Massagefunktion) (409), Fahrersitz elektrisch einstellbar mit Memory-Funktion (275) und Beifahrersitz elektrisch einstellbar mit Memory-Funktion (242). Die AMG Performance Sitze für Fahrer und Beifahrer geben Ihnen idealen Seitenhalt für besonders dynamische Fahrmanöver. Die für Sie perfekte Seitenführung stellen Sie über die Multikontursitz-Funktion ein und justieren die exakte Sitzposition elektrisch. Wohlthuende Wärme entfaltet die integrierte Sitzheizung.

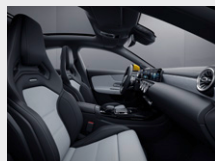

PBY

3.891,30
3.270,00

●

●

●

● lieferbar gegen Mehrpreis

○ als Sonderausstattung ohne Mehrpreis lieferbar

S Serienausstattung

– nicht lieferbar

Abbildungen können Sonderausstattungen beinhalten.

Mercedes-AMG. Coupé und Shooting Brake.

AMG Technik/Performance Studio

AMG Performance Sitz-Paket High-End

bestehend aus: AMG Performance Sitze (555), Sitzheizung für Fahrer und Beifahrer (873), Multikontursitz-Paket (ohne Massagefunktion) (409), Fahrersitz elektrisch einstellbar mit Memory-Funktion (275) und Beifahrersitz elektrisch einstellbar mit Memory-Funktion (242). Perfekte Seitenführung für dynamische Fahrmanöver – verbunden mit Ästhetik und Komfort: Das AMG Performance Sitz-Paket High-End beherrscht alle Disziplinen. Stellen Sie die Sitzwangen per Multikontursitz-Funktion ein und justieren die Sitzposition elektrisch. Wählen Sie darüber hinaus Ihre individuelle Lederpolsterung mit integrierter Sitzheizung.

Beinhaltet: Leder-Paket (P34) oder AMG Leder-Paket (P39)

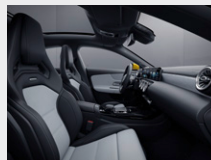

Code

PBZ

Preis Euro
inkl. MwSt.
exkl. MwSt.

5.259,80
4.420,00

Mercedes-AMG
CLA 35 4MATIC

●

Mercedes-AMG
CLA 45 4MATIC+

●

Mercedes-AMG
CLA 45 S 4MATIC+

●

AMG Real Performance Sound

inklusive Taste in der Mittelkonsole für noch emotionaleren Motorsound im Innenraum. Schon ab Werk klingt Ihr Mercedes-AMG unvergleichbar leidenschaftlich. Mit dem AMG Real Performance Sound wird der Sound noch emotionaler und Sie können bestimmen, wie sich der Turbomotor im Interieur anhört. Auf Knopfdruck kann der Sound zwischen sportlich dezent (BALANCED) oder motorsportlich-emotional (POWERFUL) verstellt werden.



339

4 16,50
350,00

-

●

●

AMG Silver Chrome-Paket Exterieur

Volle Individualität: Mit dem AMG Silver Chrome-Paket Exterieur steigern Sie den exklusiven Charakter Ihres AMG Fahrzeugs noch weiter. Frontsplitter sowie die Einleger in den Seitenschwellerverkleidungen sind in Silberchrom ausgeführt.

Nicht mit AMG Aerodynamik-Paket (B26), AMG Night-Paket (P60)



900

654,50
550,00

-

●

●

AMG Lenkradtasten

Mit den AMG Lenkradtasten gestalten Sie Ihr Lenkrad radikal sportlich: Diese erlauben eine schnelle und zielsichere Bedienung spezifischer fahrdynamischer Funktionen. Für ein fokussiertes, konzentriertes und leistungsorientiertes Fahrgefühl – und für eine authentische Rennwagen-Atmosphäre im Cockpit.

Enthalten in AMG Performance Lenkrad in Mikrofaser DINAMICA (L6G) und AMG DYNAMIC PLUS Paket (P71)

Nur mit AMG Performance Lenkrad in Mikrofaser DINAMICA (L6G), AMG Performance Lenkrad in Leder Nappa (L6J) oder AMG Performance Lenkrad in Leder Nappa/Mikrofaser DINAMICA (L6K)



U88

0,00
0,00

4 16,50
350,00

-

●

-

●

S

-

Sonderausstattungs-Pakete. Coupé und Shooting Brake.

Business-Paket

bestehend aus: Aktiver Park-Assistent mit PARKTRONIC (235), Sitzheizung für Fahrer und Beifahrer (873), erweiterte Funktionen MBUX (355), Festplatten-Navigation (365), Vorrüstung für Live Traffic Information (367) und Touchpad (446).
Nur mit Navigation Basis-Paket (DK1) oder Navigation Premium-Paket (DK3)



Aufwählbar auf das Business-Paket sind folgende Sonderausstattungen:

Park-Paket

Mit diesem Paket meistern Sie auch engere Parklücken souverän. Komfortabel: Der Aktive Park-Assistent sucht für Sie bereits einen Parkplatz und assistiert anschließend beim Einparken. Mehr Gelassenheit ist auch das Stichwort für die Rückfahrkamera, die mit Übersicht nach hinten teure Blechschäden vermeiden kann.

Nicht mit Park-Paket mit 360°-Kamera (P47)



P44

303,45
255,00

Park-Paket mit 360°-Kamera

Parken Sie entspannt ein. Das Duo aus Aktiver Park-Assistent und 360° Kamera unterstützt Sie bereits bei der Parkplatzsuche sowie beim Einparken, Ausparken und Rangieren. Vor allem die Rundumsicht durch die 360° Kamera inklusive eines virtuellen Blicks aus der Vogelperspektive beeindruckt.

Nur mit Progressive (P59) oder AMG Line (950) und Fahrassistent-Paket (23P) oder Totwinkel-Assistent (234)



P47

791,35
665,00

Sitzklimatisierung für Fahrer und Beifahrer

Die Sitzklimatisierung belüftet die Vordersitze, kühlt sie ab und reguliert so auch die Feuchtigkeit. Bei kühlerem Wetter bringt die Sitzheizung die Sitzflächen und -lehnen schnell auf eine wohlige Temperatur. Auf dieses angenehme Sitzklima möchten Sie nicht mehr verzichten.

Hinweise zu Verfügbarkeiten und Baubarkeiten siehe S. 45

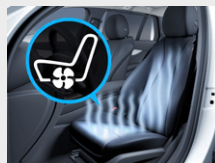

401

714,00
600,00

Navigation Premium-Paket

bestehend aus: 10,25" Kombiinstrument (458), 10,25" Media-Display (859), Erweiterte Funktionen MBUX (355), Festplatten-Navigation (365), Vorrüstung für Live Traffic Information (367), Touchpad (446) und Verkehrszeichen-Assistent (513).



DK3

1.660,05
1.395,00

Code	Preis Euro inkl. MwSt. exkl. MwSt.	CLA 180 d	CLA 200 d	CLA 220 d	CLA 180	CLA 200	CLA 220	CLA 220 4MATIC (nur Coupé)	CLA 250	CLA 250 4MATIC	Mercedes-AMG CLA 35 4MATIC	Mercedes-AMG CLA 45 4MATIC+	Mercedes-AMG CLA 45 S 4MATIC+
DA0	1.963,50 1.650,00	●	●	●	●	●	●	●	●	●	-	-	-
P44	303,45 255,00	●	●	●	●	●	●	●	●	●	-	-	-
P47	791,35 665,00	●	●	●	●	●	●	●	●	●	-	-	-
401	714,00 600,00	●	●	●	●	●	●	●	●	●	-	-	-
DK3	1.660,05 1.395,00	●	●	●	●	●	●	●	●	●	-	-	-

● lieferbar gegen Mehrpreis

○ als Sonderausstattung ohne Mehrpreis lieferbar

S Serienausstattung

- nicht lieferbar

Abbildungen können Sonderausstattungen beinhalten.

Serien- und Sonderausstattung. Coupé und Shooting Brake.



Exterieur	57
Licht und Sicht	57
Schließsysteme	59
Scheiben und Spiegel	60
Dachsysteme	60
Anbauteile	61
Anhängevorrichtung	61
Räder	62
Interieur	63
Sitze	64
Fußraum	66
Klimatisierung	67
Ablagen	68
Koffer- und Laderaum	68
Sicherheit und Assistenzsysteme	71
Parken und Rangieren	72
Infotainment, Navigation und Kommunikation	75
Technik	80
Antrieb	81
Fahrwerk	82

Serien- und Sonderausstattung. Coupé und Shooting Brake.

Exterieur Licht und Sicht

	Code	Preis Euro inkl. MwSt. exkl. MwSt.	CLA 180 d	CLA 200 d	CLA 220 d	CLA 180	CLA 200	CLA 220	CLA 220 4MATIC (nur Coupé)	CLA 250	CLA 250 4MATIC	Mercedes-AMG CLA 35 4MATIC	Mercedes-AMG CLA 45 4MATIC+	Mercedes-AMG CLA 45 S 4MATIC+
Halogen-Scheinwerfer mit integriertem LED-Tagfahrlicht Für Ihre sichere Fahrt in der Nacht oder bei ungünstigen Lichtverhältnissen leuchtet ein leistungs- fähiges Scheinwerfersystem die Fahrbahn hell aus. Sowohl Abblend- als auch Fernlicht sind in Halogentechnik ausgeführt. Andere Verkehrsteilnehmer nehmen Ihr Fahrzeug besser wahr, weil Tagfahr-/Positionslicht und Blinker über LED-Einheiten verfügen. Nicht mit Edition 1 (P19) oder Technik-Paket (PAD)	620	0,00 0,00	S	S	S	S	S	S	S	S	S	S	-	-
LED High Performance-Scheinwerfer Mehr Sicherheit bei Nacht und eine unverwechselbare, markante Optik bieten Ihnen die LED High Performance-Scheinwerfer. Dank LED-Technik leuchten sie die Fahrbahn besser aus als konventionelle Scheinwerfer – bei niedrigerem Energieverbrauch. Enthalten in Edition 1 (P19) Nicht mit Technik-Paket (PAD)	632	987,70 830,00	●	●	●	●	●	●	●	●	●	●	S	S
Adaptiver Fernlicht-Assistent Sie aktivieren das System mit einem Bedienvorgang und nutzen dann den Vorteil der hohen Leucht- weite. Immer wenn der Adaptive Fernlicht-Assistent keine Fahrzeuge voraus oder Gegenverkehr registriert, schaltet er das Fernlicht zu. So können Sie die Fahrbahn oder Gefahren besser erkennen. Und: Sie müssen nicht ständig selbst zum Abblendlicht wechseln. Nur mit LED High Performance-Scheinwerfer (632)	608	214,20 180,00	●	●	●	●	●	●	●	●	●	●	●	●
MULTIBEAM LED Für Ihre perfekte Sicht: Die adaptiven MULTIBEAM LED Scheinwerfer reagieren mit einzeln steuer- baren LEDs auf die Verkehrssituation. Das Teilfernlicht spart andere Verkehrsteilnehmer aus, ohne diese zu blenden. Auch Abbiege- und Kurvenlicht leuchten das Sichtfeld optimal aus und Sie können Gefahren schneller erkennen. Elemente der MULTIBEAM LED Scheinwerfer: 18 individuell steuerbare Hochleistungs-LEDs pro Schein- werfer zur Realisierung eines Spaltenfernlichts mit 16 ansteuerbaren Einzelsegmenten; Abblendlicht und Fernlicht in LED-Projektionstechnik; Adaptiver Fernlicht-Assistent Plus (blendfreies Dauerfern- licht); Abbiegelicht bzw. Abbiegelicht mit Kreisverkehrs- und Kreuzungsfunktion (nur. i. V. mit Fest- platten-Navigation); Aktives Kurvenlicht bei aktiviertem Fernlicht; Citylicht, Landstraßenlicht und Autobahnlicht; adaptive Voll-LED Heckleuchten. Enthalten in Technik-Paket (PAD) Nur mit Adaptiver Fernlicht-Assistent Plus (628)	642	1.487,50 1.250,00 499,80 420,00	●	●	●	●	●	●	●	●	●	●	-	-
Mit Edition 1 (P19)		499,80 420,00	●	●	●	●	●	●	●	●	●	-	-	-

Serien- und Sonderausstattung. Coupé und Shooting Brake.

Exterieur

Licht und Sicht

Adaptiver Fernlicht-Assistent Plus

Fahren Sie mit Dauerfernlicht. Das macht die Nacht fast zum Tag und entlastet Sie bei Ihren Fahraufgaben. Weit sehen, nicht blenden – nach diesem Motto agiert der Adaptive Fernlicht-Assistent Plus. Gegenverkehr oder vorausfahrende Fahrzeuge spart das intelligente System über hochpräzise LEDs aus: Sie müssen nicht ständig zum Abblendlicht wechseln.

Nur mit MULTIBEAM LED (642)



Code

Preis Euro
inkl. MwSt.
exkl. MwSt.

628

0,00
0,00

CLA 180 d

CLA 200 d

CLA 220 d

CLA 180

CLA 200

CLA 220

CLA 220 4MATIC
(nur Coupé)

CLA 250

CLA 250 4MATIC

Mercedes-AMG
CLA 35 4MATIC

Mercedes-AMG
CLA 45 4MATIC+

Mercedes-AMG
CLA 45 S 4MATIC+

Umfeldbeleuchtung mit Projektion des Markenlogos

Eine Funktion, die auch Ihre Emotionen anspricht. Denn die Umfeldbeleuchtung projiziert das Markenlogo in LED-Technik neben die geöffneten Vordertüren. Das inszeniert nicht nur einen attraktiven Hingucker in dunkler Umgebung. Außerdem steigen Sie mit dem zusätzlichen Licht auch komfortabler ein und aus.



586

130,90
110,00

Schließsysteme

KEYLESS-GO

Ihr KEYLESS-GO Fahrzeugschlüssel kann in der Tasche bleiben, Sie müssen ihn nicht in die Hand nehmen. Denn dank der gespeicherten Zugangs- und Fahrberechtigung erkennt das Fahrzeug seinen Besitzer. Türgriff umfassen, öffnen, einsteigen, losfahren – so ist KEYLESS-GO immer wieder ein Komfortlebnis.

Enthalten in Technik-Paket (PAD) und KEYLESS-GO Komfort-Paket (P17)



889

476,00
400,00

HANDS-FREE ACCESS

Laden Sie mit HANDS-FREE ACCESS entspannt und stressfrei ein: Der Kofferraumdeckel öffnet berührungslos. Dazu erkennt der Sensorbereich unter dem hinteren Stoßfänger eine Kickbewegung Ihres Fußes. Das ist besonders hilfreich, wenn Sie schwer bepackt vom Einkaufen kommen.

Nur mit KEYLESS-GO Komfort-Paket (P17)



871

0,00
0,00

Serien- und Sonderausstattung. Coupé und Shooting Brake.

Exterieur Schließsysteme

	Code	Preis Euro inkl. MwSt. exkl. MwSt.	CLA 180 d	CLA 200 d	CLA 220 d	CLA 180	CLA 200	CLA 220	CLA 220 4MATIC (nur Coupé)	CLA 250	CLA 250 4MATIC	Mercedes-AMG CLA 35 4MATIC	Mercedes-AMG CLA 45 4MATIC+	Mercedes-AMG CLA 45 S 4MATIC+
EASY-PACK Heckklappe mit elektrischer Betätigung zum Öffnen und Schließen. Richtig praktisch: Die EASY-PACK Heckklappe lässt sich elektrisch öffnen und schließen und macht das Be- und Entladen des Gepäckraums noch komfortabler. Sie können das Öffnen und Schließen ganz bequem per Knopfdruck starten und jederzeit durch einen weiteren Knopfdruck unterbrechen. Enthalten in KEYLESS-GO Komfort-Paket (P17) Nur für CLA Shooting Brake	890	464,10 390,00	●	●	●	●	●	●	●	●	●	●	●	●
KEYLESS-GO Komfort-Paket Hoher Einstiegs- und Beladekomfort für Ihren automobilen Alltag: Mit dem KEYLESS-GO Komfort-Paket öffnen oder verriegeln Sie Ihr Fahrzeug alleine indem Sie den Türgriff berühren. HANDS-FREE ACCESS öffnet den Kofferraumdeckel mit einer Kickbewegung unter den Stoßfänger (Für CLA Shooting Brake: berührungsloses und vollautomatisches Öffnen und Schließen der Gepäckraumklappe). Das ist besonders hilfreich, wenn Sie schwer bepackt vom Einkaufen kommen.	P17													
Für CLA Coupé Nur mit KEYLESS-GO (889) und HANDS-FREE ACCESS (871)		535,50 450,00	●	●	●	●	●	●	●	●	●	●	●	●
Für CLA Shooting Brake Nur mit KEYLESS-GO (889), HANDS-FREE ACCESS (871) und EASY-PACK Heckklappe (890)		892,50 750,00	●	●	●	●	●	●	●	●	●	●	●	●
Garagentoröffner Genießen Sie den außergewöhnlichen Bedienkomfort Ihres Mercedes-Benz, auch wenn Sie nach Hause kommen. Per einfachem Tastendruck öffnet der im Innenspiegel integrierte Garagentoröffner das mit ihm verbundene Tür- und Torsystem. Somit übernimmt der Garagentoröffner die Funktion einer separaten Fernbedienung – und macht diese damit überflüssig. Informationen über die Verwendung mit bestimmten Garagentorantrieben erhalten Sie über http://www.homelink.com/ Nur mit Spiegel-Paket (P49)	231	178,50 150,00	●	●	●	●	●	●	●	●	●	●	●	●
Diebstahlschutz-Paket mit Vorrüstung für Parkschadensbenachrichtigung Dieses Ausstattungspaket hilft dabei, Ihr Fahrzeug vor Aufbruch, Diebstahl oder Abschleppen zu schützen. Der Abschleppschutz warnt bei erkannten Lageveränderungen. Und wenn das System erkennt, dass Unberechtigte zum Beispiel eine Tür öffnen, löst es Alarm aus. Das ist für Autodiebe eine abschreckende Hemmschwelle. Zum Beenden des Alarms der Einbruch-Diebstahl-Warntanlage den elektronischen Schlüssel in das Zündschloss stecken oder entriegeln. Über das Multimediasystem kann der Innenraumschutz bei ausgeschalteter Zündung deaktiviert werden. Nur mit Progressive (P59) oder AMG Line (950)	P54	523,60 440,00	●	●	●	●	●	●	●	●	●	●	●	●

● lieferbar gegen Mehrpreis

○ als Sonderausstattung ohne Mehrpreis lieferbar

S Serienausstattung

– nicht lieferbar

Abbildungen können Sonderausstattungen beinhalten.

Serien- und Sonderausstattung. Coupé und Shooting Brake.

Exterieur

Scheiben und Spiegel

	Code	Preis Euro inkl. MwSt. exkl. MwSt.	CLA 180 d	CLA 200 d	CLA 220 d	CLA 180	CLA 200	CLA 220	CLA 220 4MATIC (nur Coupé)	CLA 250	CLA 250 4MATIC	Mercedes-AMG CLA 35 4MATIC	Mercedes-AMG CLA 45 4MATIC+	Mercedes-AMG CLA 45 S 4MATIC+
Scheibenwischer mit Regensensor	345	0,00 0,00	S	S	S	S	S	S	S	S	S	S	S	S
Scheibenwaschanlage beheizt Für Ihren freien Durchblick und damit eine sichere Fahrt auch bei kalten Temperaturen ist das System der Scheibenwaschanlage beheizt. Damit kann es unter anderem das im Winter typische Vereisen verhindern. So können Sie Ihre Frontscheibe möglichst optimal reinigen.	875	136,85 115,00	●	●	●	●	●	●	●	●	●	●	-	-
Wärmedämmend dunkel getöntes Glas für hintere Seitenfenster und Heckscheibe. Mit der dunklen Tönung der hinteren Seitenfenster sowie der Heckscheibe unterstreichen Sie den sportlichen und individuellen Eindruck. Gleichzeitig schützt das die Fondpassagiere und den Innenraum vor neugierigen Blicken und direkter Sonneneinstrahlung. Enthalten in Night-Paket (P55) und AMG Night-Paket (P60) Nur mit Progressive (P59) oder AMG Line (950)	840	357,00 300,00	●	●	●	●	●	●	●	●	●	●	●	●
Spiegel-Paket Die Außenspiegel können Sie elektrisch anklappen und machen so Ihr Fahrzeug auf Tastendruck schlanker. So werden kleine Parkplätze auf einmal groß genug. Das schützt nicht zuletzt vor ärgerlichen Schäden. Zudem können Fahrer-Außenspiegel und Innenspiegel störendes Scheinwerferlicht von hinten registrieren und automatisch abblenden.	P49	434,35 365,00	●	●	●	●	●	●	●	●	●	●	●	●
Panorama-Schiebedach Erleben Sie einen unmittelbaren Offenfahr-Genuss beinahe wie im Cabriolet oder Roadster – erfrischend und ohne Luftzug. Dazu fahren Sie das Panorama-Schiebedach einfach stufenlos zurück. Auch wenn das Panorama-Schiebedach geschlossen ist, bringt es mit seiner Transparenz mehr Licht und Helligkeit in den Innenraum: für Ihre gute Laune.	413	1.106,70 930,00	●	●	●	●	●	●	●	●	●	●	●	●

Serien- und Sonderausstattung. Coupé und Shooting Brake.

Exterieur Anbauteile

Wegfall Typkennzeichen auf Kofferraumdeckel

Code Preis Euro
inkl. MwSt.
exkl. MwSt.

260

0,00
0,00

CLA 180 d

CLA 200 d

CLA 220 d

CLA 180

CLA 200

CLA 220

CLA 220 4MATIC
(nur Coupé)

CLA 250

CLA 250 4MATIC

Mercedes-AMG
CLA 35 4MATIC

Mercedes-AMG
CLA 45 4MATIC+

Mercedes-AMG
CLA 45 S 4MATIC+

○

○

○

○

○

○

○

○

○

○

○

○

Wegfall Typkennzeichen auf Kotflügeln

261

0,00
0,00

-

-

-

-

-

-

-

-

○

○

○

○

Anhängervorrichtung

Vorrüstung für Anhängervorrichtung

Mit der Vorrüstung für die Anhängervorrichtung können Sie sich für diese Ausstattung auch zu einem späteren Zeitpunkt entscheiden. Nicht zuletzt steigern Sie auch den Wiederverkaufswert Ihres Fahrzeugs, falls ein Interessent unbedingt diese erweiterte Transportmöglichkeit nutzen möchte. Nicht mit AMG Aerodynamik-Paket (B26)

554

166,60
140,00

●

●

●

●

●

●

●

●

●

●

●

●

Anhängervorrichtung mit ESP® Anhängerstabilisierung

Erweitern Sie mit der Anhängervorrichtung die Transportmöglichkeiten. Dazu ent- bzw. verriegeln Sie den Kugelhals ganz einfach und komfortabel per Tastendruck. Sehr vielseitig: Neben der Mitnahme des Wohnwagens oder Anhängers, können Sie auch Ihren Fahrradträger darauf montieren. In Verbindung mit Lines und anderen Ausstattungen kann es zu abweichenden Anhängelasten kommen.

550

952,00
800,00

●

●

●

●

●

●

●

●

●

●

●

●



Serien- und Sonderausstattung. Coupé und Shooting Brake.

Exterieur Räder

Reifendruckkontrolle

Das System überwacht für Sie den Reifendruck und warnt bei einem Druckabfall. Dadurch können Sie schneller auf diese Gefahrensituation reagieren. Ein zu niedriger Reifendruck kann auch den Bremsweg verlängern. Wenn Sie die Kontrolle darauf hinweist, sollten Sie schnell Luft nachfüllen. Ein korrekter Reifendruck erhöht außerdem die Laufleistung.

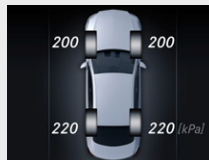

Code

Preis Euro
inkl. MwSt.
exkl. MwSt.

475 0,00
0,00

Sportreifen

Nur mit Rädern 04R, 61R, R96, RQS, RQT



R1A 0,00
0,00

TIREFIT

mit Reifenfüllkompressor. Ihre schnelle Übergangslösung bei einem kleineren Reifendefekt. Schäden durch eingefahrene Nägel oder Scherben dichtet das per Luftkompressor eingeblasene Dichtmittel ab. Somit können Sie mit bis zu 80 km/h zur nächsten Werkstatt weiterfahren.

Nicht mit Reifen mit Notlaufeigenschaften (R66)



B51 59,50
50,00

Winterreifen M+S 4-fach

Bei winterlichen Straßenverhältnissen bieten Ihnen Winterreifen spürbar mehr Fahrsicherheit. Die anstelle der Sommerreifen werksseitig montierten M+S-Winterreifen erhöhen Traktion und Seitenführung bei winterlichen Bedingungen und können den Bremsweg auf Matsch, Eis und Schnee deutlich verkürzen.

Nur mit Rädern R78, 72R oder RVG

Nicht mit Reifen mit Notlaufeigenschaften (R66)



645 130,90
110,00

Reifen mit Notlaufeigenschaften

Bleiben Sie auch bei Druckverlust in einem oder mehreren Reifen weiter mobil. So können Sie das Fahrzeug aus Gefahrenzonen wie Tunneln oder Autobahnen wegbewegen und die nächste Werkstatt ansteuern. Denn die Reifen mit Notlaufeigenschaften haben verstärkte Seitenwände. Je nach Beladung sind bis zu 80 Kilometer mit maximal 80 km/h möglich.

Nur mit Rädern 643, 72R, 76R, R43, 04R, 61R, R96, RQS oder RQT

Nicht mit TIREFIT (B51) oder Winterreifen M+S 4-fach (645)

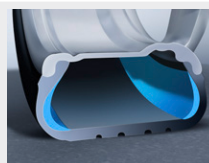



R66 261,80
220,00

	CLA 180 d	CLA 200 d	CLA 220 d	CLA 180	CLA 200	CLA 220	CLA 220 4MATIC (nur Coupé)	CLA 250	CLA 250 4MATIC	Mercedes-AMG CLA 35 4MATIC	Mercedes-AMG CLA 45 4MATIC+	Mercedes-AMG CLA 45 S 4MATIC+
Reifendruckkontrolle	S	S	S	S	S	S	S	S	S	S	S	S
Sportreifen	○	○	○	○	○	○	○	○	○	-	-	-
TIREFIT	●	●	●	●	●	●	●	●	●	●	●	●
Winterreifen M+S 4-fach	●	●	●	●	●	●	●	●	●	-	-	-
Reifen mit Notlaufeigenschaften	●	●	●	●	●	●	●	●	●	-	-	-

Serien- und Sonderausstattung. Coupé und Shooting Brake.

Interieur

	Code	Preis Euro inkl. MwSt. exkl. MwSt.	CLA 180 d	CLA 200 d	CLA 220 d	CLA 180	CLA 200	CLA 220	CLA 220 4MATIC (nur Coupé)	CLA 250	CLA 250 4MATIC	Mercedes-AMG CLA 35 4MATIC	Mercedes-AMG CLA 45 4MATIC+	Mercedes-AMG CLA 45 S 4MATIC+
Licht- und Sicht-Paket Mehr Lichtquellen für Ihre gute Orientierung – und das sieht gut aus: Beispielsweise erzeugen transparente Lichtscheiben in der Dachbedieneinheit einen dreidimensionalen Kristalleffekt. Für den schnellen Blick oder zum Schminken ist der Make-up-Spiegel in der Sonnenblende beleuchtet. Macht das Leben auch einfacher: das Brillenfach für den Fahrer. Nur mit Brillenfach für Fahrer (B18) oder MBUX Interieur-Assistent (77B)	U62	0,00 0,00	S	S	S	S	S	S	S	S	S	S	S	S
ENERGIZING Paket Das ENERGIZING Paket ist ein Novum – es bietet Ihnen Komfort für alle Sinne auf höchstem Niveau. Dafür werden Premium-Ausstattungen mit innovativer Intelligenz gebündelt. Das faszinierende Ergebnis: Ihr Mercedes kann Sie gezielt vitalisieren. Für längere Leistungsfähigkeit am Steuer und eine überaus angenehme Fahrt. Beinhaltet: Advanced Soundsystem (853), Sitzheizung für Fahrer und Beifahrer (873) und Ambientebeleuchtung (877) Nur mit Line Progressive (P59), AMG Line (950) und Navigation Premium-Paket (DK3) Nicht mit ENERGIZING Paket Plus (PBR)	 PBP	1.666,00 1.400,00	●	●	●	●	●	●	●	●	●	●	●	●
Mit Business-Paket (DA0)		1.320,90 1.110,00	●	●	●	●	●	●	●	●	●	-	-	-
ENERGIZING Paket Plus Das ENERGIZING Paket Plus ist ein Novum – es bietet Ihnen Komfort für alle Sinne auf höchstem Niveau. Dafür wird ein Maximum an Premium-Ausstattungen mit innovativer Intelligenz gebündelt. Das faszinierende Ergebnis: Ihr Mercedes kann Sie gezielt vitalisieren und verwöhnen. Für längere Leistungsfähigkeit am Steuer und eine überaus angenehme Fahrt. Beinhaltet: Klimatisierungsautomatik THERMOTRONIC (581), Advanced Soundsystem (853), Multikontursitz-Paket (409) (nicht mit AMG-Line), Sitzheizung für Fahrer und Beifahrer (873) und Ambientebeleuchtung (877) Nur mit Line Progressive (P59), AMG Line (950) und Navigation Premium-Paket (DK3) Nicht mit ENERGIZING Paket (PBP)	 PBR	2.975,00 2.500,00	●	●	●	●	●	●	●	●	-	-	-	-
Mit Sportsitze (7U3) oder für Mercedes-AMG		2.272,90 1.910,00	●	●	●	●	●	●	●	●	●	●	●	●
Mit Business-Paket (DA0)		2.629,90 2.210,00	●	●	●	●	●	●	●	●	●	-	-	-
Mit Business-Paket (DA0) und Sportsitze (7U3)		1.927,80 1.620,00	●	●	●	●	●	●	●	●	●	-	-	-

● lieferbar gegen Mehrpreis

○ als Sonderausstattung ohne Mehrpreis lieferbar

S Serienausstattung

– nicht lieferbar

Abbildungen können Sonderausstattungen beinhalten.

Serien- und Sonderausstattung. Coupé und Shooting Brake.

Interieur

Ambientebeleuchtung

64 Farben. Inszenieren Sie das Interieur ganz nach Ihrer persönlichen Vorliebe oder aktuellen Stimmung. Aus den 64 Farben der Ambientebeleuchtung entstehen faszinierende Farbwelten, beispielsweise in den beleuchteten Lüftungsdüsen, Türen oder der Instrumententafel.

Die Beleuchtung oberhalb des Zierteils, übergehend in die Türen, erhalten Sie nur i. V. mit Zierelemente Aluminium mit Linienschliff (H45), Zierelemente Aluminium mit Längsschliff (H44), Zierelemente Carbonoptik (H59), Zierelemente Carbonoptik dunkel (H55), Zierelemente Holz Linde schwarz offenporig (H15) und Zierelemente Holz Walnuss line-structure braun offenporig (H23).

Enthalten in Edition 1 (P19)

Nur mit Progressive (P59) oder AMG Line (950)

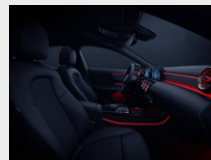

Code

Preis Euro
inkl. MwSt.
exkl. MwSt.

877

315,35
265,00

●

●

●

●

●

●

●

●

●

●

●

S

Sitze

Sitzkomfort-Paket

Das Sitzkomfort-Paket mit seinen vielen Verstellmöglichkeiten, bietet Ihnen die optimale Sitzposition. Alle Fahrer finden Ihre persönliche und ergonomische Einstellung. Eine besondere Wertschätzung insbesondere für großgewachsene Fahrer: das verlängerbare Sitzkissen. Es verlängert die Auflagefläche für die Oberschenkel um bis zu sechs Zentimeter.

Enthalten Progressive (P59) und AMG Line (950)

Nicht mit Vordersitze mechanisch einstellbar (7U1)



U59

0,00
0,00

○

○

○

○

○

○

○

○

S

S

S

4-Wege-Lordosenstütze

Für Ihre ergonomische Sitzhaltung und entspannte Rückenmuskulatur. Die 4-Wege-Lordosenstütze ist ein kleines Detail mit großer Wirkung. Sie passt die Sitzkontur an Ihre Lendenwirbelsäule an und gibt ihr Halt. Vier Einstellungen sind möglich: höher, tiefer, schwächer oder stärker.

Nur mit Sitzkomfort-Paket (U59)

Nicht mit Multikontursitz-Paket (409)



U22

184,45
155,00

●

●

●

●

●

●

●

●

●

●

●

Sitzheizung für Fahrer und Beifahrer

Wohlige Wärme und somit hoher Sitz- und Reisekomfort. Bei kühlerem Wetter oder nach Ihrem persönlichen Wunsch bringt die Sitzheizung die Sitzflächen und -lehnen schnell auf angenehme Temperatur. Die Intensität lässt sich in drei Stufen anwählen. Intelligent und komfortabel: Die Sitzheizung schaltet sich automatisch zurück.

Enthalten in Business-Paket (DA0), ENERGIZING Paket (PBP), ENERGIZING Paket Plus (PBR) und AMG Performance Sitz-Paket (PBX), AMG Performance Sitz-Paket Advanced (PBY) oder AMG Performance Sitz-Paket High-End (PBZ)

Für Mercedes-AMG CLA 35 4MATIC enthalten in AMG Performance Sitz-Paket (PBX), AMG Performance Sitz-Paket Advanced (PBY) und AMG Performance Sitz-Paket High-End (PBZ)

Nicht mit Sitzklimatisierung für Fahrer und Beifahrer (401)



873

345,10
290,00

●

●

●

●

●

●

●

●

●

●

●

Serien- und Sonderausstattung. Coupé und Shooting Brake.

Interieur Sitze

	Code	Preis Euro inkl. MwSt. exkl. MwSt.	CLA 180 d	CLA 200 d	CLA 220 d	CLA 180	CLA 200	CLA 220	CLA 220 4MATIC (nur Coupé)	CLA 250	CLA 250 4MATIC	Mercedes-AMG CLA 35 4MATIC	Mercedes-AMG CLA 45 4MATIC+	Mercedes-AMG CLA 45 S 4MATIC+
Beifahrersitz klappbar Erweitern Sie Ihre Transportmöglichkeiten. Mit der klappbaren Lehne des Beifahrersitzes verlängert sich die Ladefläche auf der rechten Seite deutlich. Auch längere und sperrige Gegenstände laden Sie dank dieser praktischen Funktion unkompliziert ein. Nur mit Komfortsitze (7U2) Nur für CLA Shooting Brake	842	178,50 150,00	●	●	●	●	●	●	●	●	●	-	-	-
Sitzklimatisierung für Fahrer und Beifahrer Die Sitzklimatisierung belüftet die Vordersitze, kühlt sie ab und reguliert so auch die Feuchtigkeit. Bei kühlerem Wetter bringt die Sitzheizung die Sitzflächen und -lehnen schnell auf eine wohlige Temperatur. Auf dieses angenehme Sitzklima möchten Sie nicht mehr verzichten. Nur mit Polster 101, 105, 111, 115, 159, 201, 204, 205, 211, 257, 258, 259 Nicht mit Sitzheizung für Fahrer und Beifahrer (873)	401	1.059,10 890,00	●	●	●	●	●	●	●	●	●	●	●	●
Mit Business-Paket (DA0), ENERGIZING Paket (PBP) oder ENERGIZING Paket Plus (PBR)		714,00 600,00	●	●	●	●	●	●	●	●	●	●	●	●
Mit AMG Performance Sitz-Paket High-End (PBZ)		714,00 600,00	-	-	-	-	-	-	-	-	-	●	●	●
Fahrersitz elektrisch einstellbar mit Memory-Funktion Die Memory-Funktion speichert die für Sie ideale Position des Fahrersitzes, der Außenspiegel und des Head-up-Displays. Bis zu drei Personen finden so auf Knopfdruck sofort ihr passendes Umfeld – das macht Fahrerwechsel unkompliziert und komfortabel. Dabei können Sie den Sitz ganz einfach elektrisch und stufenlos nachjustieren. Für Mercedes-AMG enthalten in AMG Performance Sitz-Paket Advanced (PBY) oder AMG Performance Sitz-Paket High-End (PBZ) Für Mercedes-AMG: Nur mit AMG Performance Sitze (555) Nur mit 4-Wege-Lordosenstütze (U22) oder Multikontursitz-Paket (409) Nicht mit Vordersitze mechanisch einstellbar (7U1)	275	410,55 345,00	●	●	●	●	●	●	●	●	●	●	●	●
Vordersitz rechts elektrisch verstellbar mit Memory-Funktion Die Memory-Funktion merkt sich für Ihre Beifahrer die ideale Sitzposition. Bis zu drei Personen finden so auf Knopfdruck sofort ihr passendes Umfeld – das macht Wechsel unkompliziert und komfortabel. Dabei können Ihre Beifahrer den Sitz ganz einfach elektrisch und stufenlos nachjustieren. Nur mit Fahrersitz elektrisch einstellbar mit Memory-Funktion (275) Nicht mit Vordersitze mechanisch einstellbar (7U1)	242	339,15 285,00	●	●	●	●	●	●	●	●	●	●	●	●

● lieferbar gegen Mehrpreis

○ als Sonderausstattung ohne Mehrpreis lieferbar

S Serienausstattung

- nicht lieferbar

Abbildungen können Sonderausstattungen beinhalten.

Serien- und Sonderausstattung. Coupé und Shooting Brake.

Interieur Sitze

Multikontursitz-Paket

Das Multikontursitz-Paket passt den Sitz mit mehr oder weniger Luft in den Seitenwangen wie einen Maßanzug an. Wenn Sie die Lehnen besonders eng führen, verbessert das den Seitenhalt für sportliche Fahrmanöver. Aufblasbare Kammern erzeugen wiederum einen Massageeffekt im Lordose-Bereich. Ihr Rücken erfährt die verdiente Wertschätzung.
Mit Progressive (P59) enthalten in ENERGIZING Paket Plus (PBR)
Nur mit Komfortsitze (7U2) oder AMG Performance Sitze (555)
Nicht mit 4-Wege-Lordosenstütze (U22) oder Polster Ledernachbildung ARTICO/Stoff Fléron schwarz (321), Polster Ledernachbildung ARTICO/Stoff Fléron macchiato beige/schwarz (325) oder Polster Ledernachbildung ARTICO/Stoff Fléron zweifarbig schwarz/bahia braun (381)
Für Mercedes-AMG CLA 35 4MATIC: In Verbindung mit AMG Performance Sitz-Paket Advanced (PBY) und AMG Performance Sitz-Paket High-End (PBZ) enthalten

Fußraum

Einstiegsleisten mit „Mercedes-Benz“ Schriftzug, beleuchtet

Selbst der Ein- oder Ausstieg wird zum Erlebnis. Dafür sind die hochwertigen Edelstahl-Leisten mit einem markanten „Mercedes-Benz“-Schriftzug beleuchtet. Das zeigt: Sie legen Wert auf modernen Luxus.
Nur mit Licht- und Sichtpaket (U62)
Für Mercedes-AMG: Mit "AMG" Schriftzug



AMG Fußmatten

Die AMG Fußmatten ergänzen den sportlichen Gesamteindruck Ihres Fahrzeugs. Sie sind in strapazierfähigem schwarzen Velours ausgeführt und natürlich schützen sie den Fußraum vor Verschmutzungen und lassen sich einfach reinigen.
Nur mit AMG Line (950)
Für Mercedes-AMG CLA 45/45 S 4MATIC+: Nicht mit AMG Line (950)
Nicht mit Fußmatten Velours (U12) oder Edition 1 (P19)



Fußmatten Velours





Die Fußmatten in hochwertigem Velours werten Ihr Interieur auf. Sie sind schwarz ausgeführt und haben eine elegante Ziernaht in der jeweiligen Ausstattungsfarbe. Selbstverständlich haben sie auch einen ganz praktischen Nutzen. Sie schützen den Fußraum vor Verschmutzungen und lassen sich im Handumdrehen herausnehmen, saugen oder reinigen.
Nicht mit AMG Line (950)



	Code	Preis Euro inkl. MwSt. exkl. MwSt.	CLA 180 d	CLA 200 d	CLA 220 d	CLA 180	CLA 200	CLA 220	CLA 220 4MATIC (nur Coupé)	CLA 250	CLA 250 4MATIC	Mercedes-AMG CLA 35 4MATIC	Mercedes-AMG CLA 45 4MATIC+	Mercedes-AMG CLA 45 S 4MATIC+
Multikontursitz-Paket Das Multikontursitz-Paket passt den Sitz mit mehr oder weniger Luft in den Seitenwangen wie einen Maßanzug an. Wenn Sie die Lehnen besonders eng führen, verbessert das den Seitenhalt für sportliche Fahrmanöver. Aufblasbare Kammern erzeugen wiederum einen Massageeffekt im Lordose-Bereich. Ihr Rücken erfährt die verdiente Wertschätzung. Mit Progressive (P59) enthalten in ENERGIZING Paket Plus (PBR) Nur mit Komfortsitze (7U2) oder AMG Performance Sitze (555) Nicht mit 4-Wege-Lordosenstütze (U22) oder Polster Ledernachbildung ARTICO/Stoff Fléron schwarz (321), Polster Ledernachbildung ARTICO/Stoff Fléron macchiato beige/schwarz (325) oder Polster Ledernachbildung ARTICO/Stoff Fléron zweifarbig schwarz/bahia braun (381) Für Mercedes-AMG CLA 35 4MATIC: In Verbindung mit AMG Performance Sitz-Paket Advanced (PBY) und AMG Performance Sitz-Paket High-End (PBZ) enthalten	409	702,10 590,00	●	●	●	●	●	●	●	●	●	-	-	-
Einstiegsleisten mit „Mercedes-Benz“ Schriftzug, beleuchtet Selbst der Ein- oder Ausstieg wird zum Erlebnis. Dafür sind die hochwertigen Edelstahl-Leisten mit einem markanten „Mercedes-Benz“-Schriftzug beleuchtet. Das zeigt: Sie legen Wert auf modernen Luxus. Nur mit Licht- und Sichtpaket (U62) Für Mercedes-AMG: Mit "AMG" Schriftzug	U25	178,50 150,00	●	●	●	●	●	●	●	●	●	●	●	●
AMG Fußmatten Die AMG Fußmatten ergänzen den sportlichen Gesamteindruck Ihres Fahrzeugs. Sie sind in strapazierfähigem schwarzen Velours ausgeführt und natürlich schützen sie den Fußraum vor Verschmutzungen und lassen sich einfach reinigen. Nur mit AMG Line (950) Für Mercedes-AMG CLA 45/45 S 4MATIC+: Nicht mit AMG Line (950) Nicht mit Fußmatten Velours (U12) oder Edition 1 (P19)	U26	0,00 0,00	○	○	○	○	○	○	○	○	○	S	S	S
Fußmatten Velours Die Fußmatten in hochwertigem Velours werten Ihr Interieur auf. Sie sind schwarz ausgeführt und haben eine elegante Ziernaht in der jeweiligen Ausstattungsfarbe. Selbstverständlich haben sie auch einen ganz praktischen Nutzen. Sie schützen den Fußraum vor Verschmutzungen und lassen sich im Handumdrehen herausnehmen, saugen oder reinigen. Nicht mit AMG Line (950)	U12	95,20 80,00	●	●	●	●	●	●	●	●	●	-	-	-

Serien- und Sonderausstattung. Coupé und Shooting Brake.

Interieur Klimatisierung

	Code	Preis Euro inkl. MwSt. exkl. MwSt.	CLA 180 d	CLA 200 d	CLA 220 d	CLA 180	CLA 200	CLA 220	CLA 220 4MATIC (nur Coupé)	CLA 250	CLA 250 4MATIC	Mercedes-AMG CLA 35 4MATIC	Mercedes-AMG CLA 45 4MATIC+	Mercedes-AMG CLA 45 S 4MATIC+
Klimatisierungsautomatik THERMATIC Die Klimatisierungsautomatik THERMATIC regelt die von Ihnen eingestellte Wunschtemperatur. Unabhängig von Jahreszeit und Außentemperatur fühlen Sie sich im Fahrzeug jederzeit wohl. So bleiben Sie auch bei hochsommerlichen Bedingungen immer konzentriert. Nicht mit ENERGIZING Paket Plus (PBR)		580 0,00 0,00	S	S	S	S	S	S	S	S	S	S	S	S
Klimatisierungsautomatik THERMOTRONIC Die THERMOTRONIC regelt die individuelle Temperatur in zwei Zonen. So können Sie und Ihr Beifahrer getrennt voneinander das Wunschklima einstellen. Sie müssen dabei nie nachregulieren. Denn die feinfühlig Sensoren registrieren auch veränderte Bedingungen wie die Sonneneinstrahlung. Enthalten in ENERGIZING Paket Plus (PBR)		581 606,90 510,00	●	●	●	●	●	●	●	●	●	●	●	●
Standheizung Die Standheizung beheizt oder belüftet den Innenraum nach Ihrem Wunsch bereits vor dem Einstieg. Ein Wohlfühlklima mit im Winter jederzeit freien Scheiben und damit ohne Stress und Aufwand durch das Enteisen. So als wäre Ihr Auto in einer Garage statt unter einer Laterne gestanden – vollkommen unabhängig von einem laufenden Motor. Nach maximal ca. 30 Minuten schaltet sich die Standheizung ab (Batterie schonen). Um den Motorstart zu gewährleisten, lässt sich die Standheizung bei schwacher Batterie nicht aktivieren.		228 1.309,00 1.100,00	●	●	●	●	●	●	●	●	●	-	-	-
Fernbedienung für Standheizung Mit der Fernbedienung steuern Sie die Standheizung und temperieren den Innenraum auf den von Ihnen gewählten Wert schon vor der Abfahrt. So tauen Sie etwa angefrorene Scheiben vorab auf – für Ihre gute Sicht und sichere Fahrt. Sehr flexibel: Definieren Sie bis zu drei Abfahrtszeiten und genießen Ihren eigenen Wohlfühlmoment bereits beim Einstieg. Die Temperatur des Fahrzeuginnenraums wird auf den eingestellten Wert beheizt oder belüftet und kann nicht unter die Außentemperatur fallen. Ändert sich die Außentemperatur, wird automatisch vom Heiz- in den Lüftungsbetrieb bzw. vom Lüftungs- in den Heizbetrieb umgeschaltet. Die Standheizung und der Abgasaustritt befinden sich am rechten Vorderrad. Für den Betrieb der Standheizung muss der Tank mindestens bis zum Reservestand gefüllt sein. Nur mit Standheizung (228)		B24 238,00 200,00	●	●	●	●	●	●	●	●	●	-	-	-
Ablagen Doppelcupholder Sie haben Ihr erfrischendes oder wärmendes Getränk auch während der Fahrt stets griffbereit. Das macht der Doppelcupholder im vorderen Bereich der Mittelkonsole möglich. Befestigen Sie dort sicher zwei Flaschen oder Becher. Und wenn Sie den Doppelcupholder herausnehmen, erweitern Sie das Interieur um eine große Ablagefläche.		310 0,00 0,00	S	S	S	S	S	S	S	S	S	S	S	S

● lieferbar gegen Mehrpreis

○ als Sonderausstattung ohne Mehrpreis lieferbar

S Serienausstattung

– nicht lieferbar

Abbildungen können Sonderausstattungen beinhalten.

Serien- und Sonderausstattung. Coupé und Shooting Brake.

Interieur Ablagen

Aschenbechereinsatz für Cupholder mit Zigarettenanzünder

Mehr Komfort für Raucher. Der Aschenbecher mit Abdeckklappe hilft, den Innenraum sauber zu halten, da in diesem Asche und kleinere Abfälle entsorgt werden können. Zusätzlich wird die 12-V-Steckdose in einen Zigarettenanzünder umfunktioniert.



Code

301

Preis Euro
inkl. MwSt.
exkl. MwSt.

53,55
45,00

● CLA 180 d
● CLA 200 d
● CLA 220 d
● CLA 180
● CLA 200
● CLA 220
● CLA 220 4MATIC
(nur Coupé)
● CLA 250
● CLA 250 4MATIC
● Mercedes-AMG
CLA 35 4MATIC
● Mercedes-AMG
CLA 45 4MATIC+
● Mercedes-AMG
CLA 45 S 4MATIC+

Ablagefach in Mittelkonsole mit Rollo

Das Rollo für das Ablagefach in der Mittelkonsole bietet Ihnen einen eleganten Sichtschutz aus hochwertigem Material. Das sieht gut aus, das Interieur wirkt noch aufgeräumter, alles Wichtige ist griffbereit. In die praktische Ablage passen typische Alltagsgegenstände wie das Smartphone, die Brieftasche oder verschiedene Schlüssel.

Nur mit 7G-DCT (429)



73B

41,65
35,00

● CLA 180 d
● CLA 200 d
● CLA 220 d
● CLA 180
● CLA 200
● CLA 220
● CLA 220 4MATIC
(nur Coupé)
● CLA 250
● CLA 250 4MATIC
● Mercedes-AMG
CLA 35 4MATIC
● Mercedes-AMG
CLA 45 4MATIC+
● Mercedes-AMG
CLA 45 S 4MATIC+

Armlehne im Fond

Mit der Armlehne im Fond bieten Sie Ihren Passagieren eine besonders entspannte Sitzposition. Deren Reisekomfort steigern auch die zwei integrierten Cupholder für Getränke.

Nur mit Sitzlehnen im Fond klappbar (287)

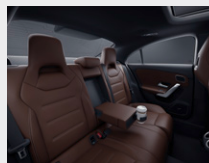

400

196,35
165,00

● CLA 180 d
● CLA 200 d
● CLA 220 d
● CLA 180
● CLA 200
● CLA 220
● CLA 220 4MATIC
(nur Coupé)
● CLA 250
● CLA 250 4MATIC
● Mercedes-AMG
CLA 35 4MATIC
● Mercedes-AMG
CLA 45 4MATIC+
● Mercedes-AMG
CLA 45 S 4MATIC+

Koffer- und Laderaum

Laderaum-Paket

bestehend aus: 12-V-Steckdose, Netz seitlich links und rechts, Wendematte, Cargostellung der Fondlehne (nur CLA Shooting Brake). Transportieren Sie Alltags- und Freizeitgegenstände noch praktischer und sicherer. Das Laderaum-Paket kombiniert dazu zusätzliche Verstaumöglichkeiten wie die 12-V-Steckdose. Ihr Auto gewinnt an Variabilität und wird zur Mini-Strom-tankstelle. Es versorgt zum Beispiel Ihre Kühltasche für den Einkauf oder den Strandbesuch.

Nur mit Progressive (P59) oder AMG Line (950)

Für Mercedes-AMG CLA 45/45 S 4MATIC+: Nicht mit AMG Line (950)



942

178,50
150,00

● CLA 180 d
● CLA 200 d
● CLA 220 d
● CLA 180
● CLA 200
● CLA 220
● CLA 220 4MATIC
(nur Coupé)
● CLA 250
● CLA 250 4MATIC
● Mercedes-AMG
CLA 35 4MATIC
● Mercedes-AMG
CLA 45 4MATIC+
● Mercedes-AMG
CLA 45 S 4MATIC+

Trennnetz zur Gepäckraumabtrennung und Insassenschutz

Diese Ausstattung kann den Schutz der Insassen vor nicht fixierten Gegenständen im Gepäckraum erhöhen. Das Trennnetz kann hinter den Vordersitzen oder der 2. Sitzreihe angebracht werden und ist sehr einfach in der Handhabung – nur wenige Griffe genügen.



U40

178,50
150,00

● CLA 180 d
● CLA 200 d
● CLA 220 d
● CLA 180
● CLA 200
● CLA 220
● CLA 220 4MATIC
(nur Coupé)
● CLA 250
● CLA 250 4MATIC
● Mercedes-AMG
CLA 35 4MATIC
● Mercedes-AMG
CLA 45 4MATIC+
● Mercedes-AMG
CLA 45 S 4MATIC+

Serien- und Sonderausstattung. Coupé und Shooting Brake.

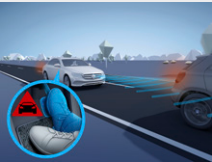
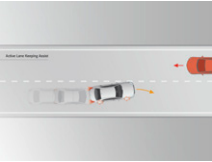
Sicherheit und Assistenzsysteme

	Code	Preis Euro inkl. MwSt. exkl. MwSt.	CLA 180 d	CLA 200 d	CLA 220 d	CLA 180	CLA 200	CLA 220	CLA 220 4MATIC (nur Coupé)	CLA 250	CLA 250 4MATIC	Mercedes-AMG CLA 35 4MATIC	Mercedes-AMG CLA 45 4MATIC+	Mercedes-AMG CLA 45 S 4MATIC+
<p>Aktiver Brems-Assistent</p> <p>Der Aktive Brems-Assistent ist ständig für Sie aufmerksam und kann helfen, schwere Unfälle aufgrund zu geringen Abstands oder Unaufmerksamkeit zu vermeiden. Das System warnt dann optisch und akustisch vor einer drohenden Kollision. Wenn Sie anschließend zu schwach bremsen, bietet es Ihnen die situationsgerechte Bremskraftunterstützung.</p> <p>Nicht mit Aktiver Abstands-Assistent DISTRONIC (239) oder Fahrassistentz-Paket (23P)</p>	258	0,00 0,00	S	S	S	S	S	S	S	S	S	S	S	S
														
<p>Aktiver Spurhalte-Assistent</p> <p>Falls Sie unbeabsichtigt eine gestrichelte oder durchgezogene Linie überfahren, kann Sie das System per Lenkradvibration warnen. Bei einer durchgezogenen Linie oder wenn die Spur hinter einer gestrichelten Linie als belegt erkannt wurde, kann der Assistent zusätzlich per einseitiger Bremsung eingreifen.</p> <p>Nicht mit Fahrassistentz-Paket (23P)</p>	243	0,00 0,00	S	S	S	S	S	S	S	S	S	S	S	S
														
<p>Geschwindigkeitslimit-Assistent</p> <p>Der Geschwindigkeitslimit-Assistent macht es Ihnen leicht, die Vorgaben einzuhalten und unnötige Strafzettel zu vermeiden. Das System zeigt an, was erlaubt ist: Es kann über die Kamera das aktuelle Tempolimit erkennen und im Kombiinstrument darstellen. Auch beschränkende Zusatzzeichen bei speziellen Wettersituationen wie Nässe werden erfasst.</p> <p>Nicht mit Verkehrszeichen-Assistent (513) in Verbindung mit Navigation Basis-Paket (DK1), Navigation Premium-Paket (DK3) und Fahrassistentz-Paket (23P)</p>	504	0,00 0,00	S	S	S	S	S	S	S	S	S	S	S	S
														
<p>Airbags</p> <p>für Fahrer und Beifahrer, Kneebag für Fahrer, Windowbags und Sidebags für Fahrer und Beifahrer (kombinierter Thorax-/Pelvisbag).</p>		0,00 0,00	S	S	S	S	S	S	S	S	S	S	S	S
<p>Automatische Beifahrerairbag-Abschaltung</p> <p>Das System deaktiviert den Beifahrerairbag automatisch, sobald es einen rückwärtsgerichteten Kindersitz erkennt oder registriert, dass der Beifahrersitz unbelegt ist. Ein Transponder im Kindersitz ist nicht notwendig. Wird erkannt, dass ein Erwachsener Platz nimmt, wird der Airbag automatisch aktiviert und das Risiko von Fehlbedienungen verringert.</p>	U10	0,00 0,00	S	S	S	S	S	S	S	S	S	S	S	S
														

Serien- und Sonderausstattung. Coupé und Shooting Brake.

Sicherheit und Assistenzsysteme

	Code	Preis Euro inkl. MwSt. exkl. MwSt.	CLA 180 d	CLA 200 d	CLA 220 d	CLA 180	CLA 200	CLA 220	CLA 220 4MATIC (nur Coupé)	CLA 250	CLA 250 4MATIC	Mercedes-AMG CLA 35 4MATIC	Mercedes-AMG CLA 45 4MATIC+	Mercedes-AMG CLA 45 S 4MATIC+
<p>Warnweste für Fahrer</p> <p>Für Ihre Sicherheit bei einer Panne sollten Sie außerhalb des Fahrzeugs unbedingt eine Warnweste tragen. Damit andere Verkehrsteilnehmer Sie auch in der Dunkelheit oder bei schlechten Sichtverhältnissen frühzeitiger erkennen können. Deshalb sind die Warnwesten von Mercedes-Benz in Gelb gehalten und haben je zwei auffällige Leucht-Querstreifen.</p> <p>Nicht mit Warnwesten für Fahrer und Passagiere (71B)</p>		70B	0,00 0,00	S	S	S	S	S	S	S	S	S	S	S
<p>Warnwesten für Fahrer und Passagiere</p> <p>für jeden Sitzplatz. Für Ihre Sicherheit bei einer Panne sollten Sie außerhalb des Fahrzeugs unbedingt eine Warnweste tragen. Damit andere Verkehrsteilnehmer Sie auch in der Dunkelheit oder bei schlechten Sichtverhältnissen frühzeitiger erkennen können. Deshalb sind die Warnwesten von Mercedes-Benz in Gelb gehalten und haben je zwei auffällige Leucht-Querstreifen.</p> <p>Nicht mit Warnweste für Fahrer (70B)</p>		71B	29,75 25,00	●	●	●	●	●	●	●	●	●	●	●
<p>PRE-SAFE® System</p> <p>Das PRE-SAFE® System nutzt für Sie die Zeit vor einem drohenden Unfall. Eine Vielzahl von Maßnahmen können dabei auftretende Belastungen reduzieren. Der innovative PRE-SAFE® Sound erzeugt ein Rauschen aus den Lautsprechern und kann einen Schutzreflex auslösen: Ihr Gehör koppelt sich kurz ab und schützt sich so vor den lauten Crashgeräuschen.</p> <p>Enthalten in Fahrerassistenz-Paket (23P)</p>		299	392,70 330,00	●	●	●	●	●	●	●	●	●	●	●
<p>Sidebags im Fond</p> <p>Die Seitenairbags im Fond schützen den Brustbereich auf den äußeren Fondsitzen bei einem schweren Seitenaufprall. Damit verfügen Sie gemeinsam mit den serienmäßigen Windowbags über das bestmögliche Sicherheitspotenzial, um Verletzungen zu vermindern beziehungsweise abzumildern. Dazu schieben sich die Luftpolster zwischen Türseite und Passagier.</p> <p>Nur mit Progressive (P59) oder AMG Line (950)</p>		293	446,25 375,00	●	●	●	●	●	●	●	●	●	●	●
<p>Totwinkel-Assistent</p> <p>Der Totwinkel-Assistent behält für Sie den Überblick bei Spurwechseln und kann Objekte im toten Winkel des Fahrzeugs erkennen. Das kann Kollisionen etwa auf mehrspurigen Stadtstraßen oder der Autobahn verhindern. Im Stand für weitere drei Minuten: Stellt der Assistent Fahrräder oder Fahrzeuge im Gefahrenbereich fest, warnt er optisch und akustisch.</p> <p>Der Totwinkel-Assistent ist nur ein Hilfsmittel. Er erkennt möglicherweise nicht alle Fahrzeuge und kann die Aufmerksamkeit des Fahrers nicht ersetzen. Im Anhängerbetrieb und Rückwärtsgang ist der Totwinkel-Assistent automatisch deaktiviert.</p> <p>Nur mit Fahrersitz elektrisch einstellbar mit Memory-Funktion (275) oder Spiegel-Paket (P49)</p> <p>Nicht mit Fahrerassistenz-Paket (23P)</p>		234	535,50 450,00	●	●	●	●	●	●	●	●	●	●	●

Serien- und Sonderausstattung. Coupé und Shooting Brake.

Sicherheit und Assistenzsysteme

Aktiver Abstands-Assistent DISTRONIC

Dieses hochentwickelte System möchten Sie vor allem im Kolonnenverkehr oder Stau nicht mehr missen. Der Aktive Abstands-Assistent DISTRONIC entlastet Sie umfassend und regelt den Abstand zum vorausfahrenden Fahrzeug automatisch. In Verbindung mit Verkehrszeichenerkennung können Sie erkannte Geschwindigkeitslimits bequem per Knopfdruck übernehmen.

Nur mit 7G-DCT (429) oder 8G-DCT (426)

Nicht mit Fahrassistent-Paket (23P), Multifunktions-Sportlenkrad (L3A), Aktiver Brems-Assistent (258) oder TEMPOMAT (440)



Code

Preis Euro
inkl. MwSt.
exkl. MwSt.

CLA 180 d

CLA 200 d

CLA 220 d

CLA 180

CLA 200

CLA 220

CLA 220 4MATIC
(nur Coupé)

CLA 250

CLA 250 4MATIC

Mercedes-AMG
CLA 35 4MATIC

Mercedes-AMG
CLA 45 4MATIC+

Mercedes-AMG
CLA 45 S 4MATIC+

239

7 14,00
600,00

●

●

●

●

●

●

●

●

●

●

●

Fahrassistent-Paket

bestehend aus: Aktiver Abstands-Assistent DISTRONIC, Aktiver Lenk-Assistent, Aktiver Brems-Assistent, Ausweich-Lenk-Assistent, Aktiver Spurhalte-Assistent, Aktiver Totwinkel-Assistent und PRE-SAFE® PLUS.

Begeben Sie sich auf den Weg zum autonomen Fahren: Modernste Systeme unterstützen Sie situationsgerecht bei Geschwindigkeitsanpassung, Lenken, Spurwechsel und selbst bei Kollisionsgefahr. Das Unfallrisiko sinkt – Passagiere und Verkehrsteilnehmer werden effektiv geschützt. So erreichen Sie Ihr Ziel entspannt und sicher.

Nur in Verbindung mit Festplatten-Navigation (365) und Verkehrszeichen-Assistent (513): Streckenbasierte Geschwindigkeitsanpassung, Aktiver Spurwechsel-Assistent, Aktiver Geschwindigkeitslimit-Assistent

Nur in Verbindung mit aktiven Park-Assistent oder Park-Paket:

auf bis zu 30 s erweitertes automatisches Wiederanfahren bei Stop&Go-Verkehr auf Autobahnen

Enthält PRE-SAFE System (299)

Nur mit 7G-DCT (429) oder 8G-DCT (426) und Fahrersitz elektrisch einstellbar mit Memory Funktion (275) oder Spiegel-Paket (P49)

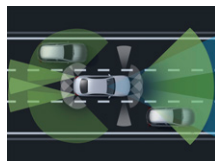

23P

1.796,90
1.510,00

●

●

●

●

●

●

●

●

●

●

●

Feuerlöscher

Mit dem zusätzlichen Feuerlöscher sind Sie immer auf der sicheren Seite. Der Feuerlöscher befindet sich gut zugänglich an der Vorderseite des Fahrersitzes und ist dafür geeignet, kleinere Brände in ihrer Entstehungsphase zu bekämpfen.



682

130,90
110,00

●

●

●

●

●

●

●

●

●

●

●

Serien- und Sonderausstattung. Coupé und Shooting Brake.

Parken und Rangieren

	Code	Preis Euro inkl. MwSt. exkl. MwSt.	CLA 180 d	CLA 200 d	CLA 220 d	CLA 180	CLA 200	CLA 220	CLA 220 4MATIC (nur Coupé)	CLA 250	CLA 250 4MATIC	Mercedes-AMG CLA 35 4MATIC	Mercedes-AMG CLA 45 4MATIC+	Mercedes-AMG CLA 45 S 4MATIC+
<p>Rückfahrkamera</p> <p>Die Rückfahrkamera bietet Ihnen mehr Übersicht und Komfort beim Rangieren. Das rechnet sich auch, denn Sie können mit Leichtigkeit teure Schäden vermeiden. Dabei zeigt das Display des Multimediasystems als Live-Bild, was hinter Ihnen passiert. Beim Rückwärtsfahren weist das System den Weg, indem es den Fahrweg grafisch durch Hilfslinien einblendet.</p> <p>Enthalten in Park-Paket (P44) Nicht mit Park-Paket mit 360°-Kamera (P47)</p>	218	398,65 335,00	●	●	●	●	●	●	●	●	●	●	●	●
<p>Aktiver Park-Assistent mit PARKTRONIC</p> <p>Verwandeln Sie Stress vor engeren Parklücken in souveräne Gelassenheit. Der Aktive Park-Assistent mit PARKTRONIC kann Parkplätze nicht nur finden – er unterstützt Sie auch beim Ein- und Ausparken. Dabei assistiert er Ihnen beim Lenken, bei Fahrzeugen mit Automatikgetriebe zusätzlich beim Gasgeben, Bremsen und Gangwechseln.</p> <p>Enthalten in Park-Paket (P44), Park-Paket mit 360°-Kamera (P47) und Business-Paket (DA0)</p>	235	803,25 675,00	●	●	●	●	●	●	●	●	●	●	●	●
<p>Park-Paket mit Rückfahrkamera</p> <p>Mit diesem Paket meistern Sie auch engere Parklücken souverän. Komfortabel: Der Aktive Park-Assistent sucht für Sie bereits einen Parkplatz und assistiert anschließend beim Einparken. Mehr Gelassenheit ist auch das Stichwort für die Rückfahrkamera, die mit Übersicht nach hinten teure Blebschäden vermeiden kann.</p> <p>Nicht mit Park-Paket mit 360°-Kamera (P47)</p>	P44	1.106,70 930,00	●	●	●	●	●	●	●	●	●	●	●	●
<p>Mit Business-Paket (DA0)</p>		303,45 255,00	●	●	●	●	●	●	●	●	●	-	-	-
<p>Park-Paket mit 360°-Kamera</p> <p>Parken Sie entspannt ein. Das Duo aus Aktiver Park-Assistent und 360°-Kamera unterstützt Sie bereits bei der Parkplatzsuche sowie beim Einparken, Ausparken und Rangieren. Vor allem die Rundumsicht durch die 360°-Kamera inklusive eines virtuellen Blicks aus der Vogelperspektive beeindruckt.</p> <p>Nur mit Progressive (P59) oder AMG Line (950) und Fahrassistenz-Paket (23P) oder Totwinkel-Assistent (234) Nicht mit Park-Paket (P44) oder Rückfahrkamera (218)</p>	P47	1.594,60 1.340,00	●	●	●	●	●	●	●	●	●	●	●	●
<p>Mit Business-Paket (DA0)</p>		791,35 665,00	●	●	●	●	●	●	●	●	●	-	-	-

Serien- und Sonderausstattung. Coupé und Shooting Brake.

Infotainment, Navigation und Kommunikation

MBUX Multimediastystem

Genießen Sie Schönheit und Intelligenz eines digitalisierten Multimediastystems. Sie entscheiden, welche Informationen es anzeigt. Ebenso flexibel sind die Bedieneingaben wie etwa am berührungssensitiven Media-Display.

Für Mercedes-AMG CLA 35 4MATIC und CLA 45/45 S 4MATIC+ Code 547 Serie



Code
Preis Euro
inkl. MwSt.
exkl. MwSt.

Mercedes-Benz Notrufsystem

Unbegrenzte Laufzeit. Das Mercedes-Benz Notrufsystem kann im Notfall für den entscheidenden Zeitvorteil sorgen. Über ein Kommunikationsmodul mit eigener SIM-Karte wird bei einem erkannten Unfall automatisch ein Notruf ausgelöst, der die Zeit bis zum Eintreffen von Rettungskräften verkürzen kann. Der Notruf kann auch manuell ausgelöst werden, um Hilfe zu organisieren.

In einem Notfall werden die folgenden Informationen an das Notrufzentrum übermittelt:

GPS-Positionsdaten des Fahrzeugs, Fahrtrichtung, Fahrzeugidentifikationsnummer, geschätzte Anzahl der Personen im Fahrzeug, manuelle/automatische Auslösung, Zeitstempel (Zeitpunkt des Unfalls), Spracheinstellung im Infotainmentsystem (nur bei Verbindung zur Mercedes-Benz Notrufzentrale) und Antriebsart (Diesel, Benzin, Elektro usw.)



Kommunikationsmodul (LTE) für die Nutzung von Mercedes me connect Diensten

Unbegrenzte Laufzeit. Das Kommunikationsmodul (LTE) bietet Ihnen ein klares Plus an Komfort und Sicherheit. Es verknüpft das Fahrzeug mit dem Internet – damit Sie hilfreiche Dienste wie die Live Traffic Information von Mercedes me connect nutzen können. Zwei Mobilfunkantennen und eine LTE-fähige SIM-Karte sorgen für eine schnelle Verbindung.

Zur Nutzung mancher Dienste werden zusätzliche Sonderausstattungen benötigt. Weitere Informationen über die Dienste-Inhalte, Dienste-Laufzeiten, Nutzungsbedingungen und die Aktivierung der einzelnen Dienste sind unter www.mercedes.me oder bei jedem teilnehmenden Mercedes-Benz Händler erhältlich. Die Geschwindigkeit der Daten-Verbindung variiert in Abhängigkeit von der Netzabdeckung am Standort des Fahrzeugs.

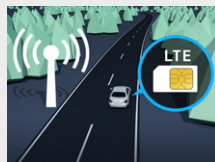

Vorrüstung für Fahrzeug Setup

3 Jahre ab Aktivierung kostenfrei nutzbar. Volle Kontrolle, immer und überall: Mit der Fahrzeug Setup App auf Ihrem Smartphone können Sie auch aus der Ferne Einstellungen ändern und Informationen abrufen. So bringen Sie zum Beispiel den Innenraum auf die richtige Temperatur, senden Adressen an Ihr Navigationssystem oder verriegeln die Türen.

Voraussetzung für die Nutzung der beschriebenen Dienste ist eine aktive Datenverbindung.



Vorrüstung für Fahrzeug Monitoring

3 Jahre ab Aktivierung kostenfrei nutzbar. Immer an Ihrer Seite: Das Fahrzeug Monitoring verbindet Sie mit dem Auto und sichert Ihnen einen permanenten Informationsvorsprung. So wissen Sie jederzeit, wo sich Ihr Fahrzeug befindet und können sogar bestimmen, in welchem Gebiet es sich aufhalten darf. Auch über ungewollte Bewegungen werden Sie sofort informiert.

Damit das Fahrzeug seinen Standort senden und das Monitoring wie beschrieben funktionieren kann, wird eine aktive Datenverbindung benötigt.

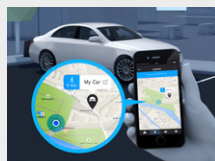

	CLA 180 d	CLA 200 d	CLA 220 d	CLA 180	CLA 200	CLA 220	CLA 220 4MATIC (nur Coupé)	CLA 250	CLA 250 4MATIC	Mercedes-AMG CLA 35 4MATIC	Mercedes-AMG CLA 45 4MATIC+	Mercedes-AMG CLA 45 S 4MATIC+
545	S	S	S	S	S	S	S	S	S	S	S	S
351	S	S	S	S	S	S	S	S	S	S	S	S
362	S	S	S	S	S	S	S	S	S	S	S	S
08U	S	S	S	S	S	S	S	S	S	S	S	S
09U	S	S	S	S	S	S	S	S	S	S	S	S

● lieferbar gegen Mehrpreis

○ als Sonderausstattung ohne Mehrpreis lieferbar

S Serienausstattung

– nicht lieferbar

Abbildungen können Sonderausstattungen beinhalten.

Serien- und Sonderausstattung. Coupé und Shooting Brake.

Infotainment, Navigation und Kommunikation

Navigation Basis-Paket

bestehend aus: 7" Kombiinstrument, 7" Media-Display, Erweiterte Funktionen MBUX (355), Festplatten-Navigation (365), Vorrüstung für Live Traffic Information (367) und Touchpad (446).

Sparen Sie Zeit durch moderne Festplatten-Navigation und Echtzeitinformation. In Ergänzung dazu stellen sich die erweiterten Funktionen MBUX voll auf Sie ein. Sagen Sie „Hey Mercedes“ und die Multimediasysteme warten auf Ihre Wünsche. Persönliche Profile, Vorhersage-Funktionen sowie ein Wifi-Hotspot definieren den Begriff digitale Vernetzung völlig neu. Mit dem Touchpad bedienen Sie das Display des Infotainmentsystems wie mit einem Smartphone.

Enthalten in Business-Paket (DA0)



Code

DK1

Preis Euro
inkl. MwSt.
exkl. MwSt.

1.356,60
1.140,00

Display-Paket

bestehend aus: 10,25" Kombiinstrument (458), 10,25" Media-Display (859) und Touchpad (446).

Das hochauflösende Media-Display vernetzt Sie im Großformat (10,25") mit dem Auto. Es reagiert berührungssensitiv auf Ihre Eingaben. Dabei erleichtern Symbole die Bedienung und erhöhen die Konzentration. Ästhetischer Hochgenuss: Wenn sich das Media-Display mit dem vergrößerten Instrumenten-Display verbindet, entsteht ein Widescreen-Cockpit.

Nicht mit Business-Paket (DA0)



DK2

1.475,60
1.240,00

Navigation Premium-Paket

bestehend aus: 10,25" Kombiinstrument (458), 10,25" Media-Display (859), Erweiterte Funktionen MBUX (355), Festplatten-Navigation (365), Vorrüstung für Live Traffic Information (367), Touchpad (446) und Verkehrszeichen-Assistent (513).

Sie erleben zusätzlich zu den Bestandteilen des Navigation Basis-Paketes die komplette Bandbreite der digitalen Anzeigemöglichkeiten. Das großformatige, hochauflösende 10,25"- voll-digitale Instrumenten-Display konfigurieren Sie individuell. Das hochauflösende Media-Display vernetzt Sie im Großformat (10,25") mit dem Auto. Mit dem Verkehrszeichen-Assistenten haben Sie mit Hilfe der Kamera und der Navigationsdaten die gültige Geschwindigkeit immer im Blick.



DK3

3.016,65
2.535,00

Mit Business-Paket (DA0)

1.660,05
1.395,00

Für Mercedes-AMG CLA 35 4MATIC und AMG CLA 45/45 S 4MATIC+

1.541,05
1.295,00

	CLA 180 d	CLA 200 d	CLA 220 d	CLA 180	CLA 200	CLA 220	CLA 220 4MATIC (nur Coupé)	CLA 250	CLA 250 4MATIC	Mercedes-AMG CLA 35 4MATIC	Mercedes-AMG CLA 45 4MATIC+	Mercedes-AMG CLA 45 S 4MATIC+
Navigation Basis-Paket	●	●	●	●	●	●	●	●	●	-	-	-
Display-Paket	●	●	●	●	●	●	●	●	●	S	S	S
Navigation Premium-Paket	●	●	●	●	●	●	●	●	●	-	-	-
Mit Business-Paket (DA0)	●	●	●	●	●	●	●	●	●	-	-	-
Für Mercedes-AMG CLA 35 4MATIC und AMG CLA 45/45 S 4MATIC+	-	-	-	-	-	-	-	-	-	●	●	●

Serien- und Sonderausstattung. Coupé und Shooting Brake.

Infotainment, Navigation und Kommunikation

	Code	Preis Euro inkl. MwSt. exkl. MwSt.	CLA 180 d	CLA 200 d	CLA 220 d	CLA 180	CLA 200	CLA 220	CLA 220 4MATIC (nur Coupé)	CLA 250	CLA 250 4MATIC	Mercedes-AMG CLA 35 4MATIC	Mercedes-AMG CLA 45 4MATIC+	Mercedes-AMG CLA 45 S 4MATIC+
<p>Erweiterte Funktionen MBUX</p> <p>Schaffen Sie eine emotionale Verbindung – aus einem Fahrzeug wird Ihr Fahrzeug. Denn die erweiterten Funktionen MBUX stellen sich voll auf Sie ein. Sagen Sie „Hey Mercedes“ und Ihre MBUX wartet auf Ihre Wünsche. Persönliche Profile, Vorhersage-Funktionen sowie ein Wifi-Hotspot definieren den Begriff digitale Vernetzung völlig neu.</p> <p>Die Offboard-Sprachbedienung funktioniert nur nach Zustimmung der Nutzungsbedingungen.</p> <p>Wifi Hotspot und Internetradio: zusätzlicher Vertrag mit Vodafone notwendig.</p> <p>Nur mit Navigation Basis-Paket (DK1), Navigation Premium-Paket (DK3) oder Business-Paket (DA0)</p>	355	0,00 0,00	<input type="checkbox"/>	<input type="checkbox"/>	<input type="checkbox"/>	<input type="checkbox"/>	<input type="checkbox"/>	<input type="checkbox"/>	<input type="checkbox"/>	<input type="checkbox"/>	<input type="checkbox"/>	<input type="checkbox"/>	<input type="checkbox"/>	<input type="checkbox"/>
<p>Festplatten-Navigation</p> <p>3 Jahre ab Aktivierung kostenfrei nutzbar, auch als on-demand-Ausstattung verfügbar. Sparen Sie Zeit durch eine schnelle Festplatten-Navigation mit flexiblen Eingaben über Touchbedienung oder Spracheingabe. Dabei sind die 3D-Anzeigen etwa von Sehenswürdigkeiten auch ein optischer Genuss. Das intelligente System führt sie zuverlässig an Ihr Ziel und greift dabei sowohl auf lokale als auch die aktuellsten Onlineinformationen zurück.</p> <p>Unter what3words.com finden Sie vertiefende Informationen zu dem weltweiten Adress-System.</p> <p>Nur mit Navigation Basis-Paket (DK1), Navigation Premium-Paket (DK3) oder Business-Paket (DA0)</p>	365	0,00 0,00	<input type="checkbox"/>	<input type="checkbox"/>	<input type="checkbox"/>	<input type="checkbox"/>	<input type="checkbox"/>	<input type="checkbox"/>	<input type="checkbox"/>	<input type="checkbox"/>	<input type="checkbox"/>	<input type="checkbox"/>	<input type="checkbox"/>	<input type="checkbox"/>
<p>Vorrüstung für Live Traffic Information</p> <p>3 Jahre ab Aktivierung kostenfrei nutzbar. Stressfrei auf dem besten Weg ans Ziel – ob in der Rushhour oder auf Reisen. Mit Live Traffic Information empfängt Ihr Navigationssystem Verkehrsdaten in Echtzeit und optimiert die dynamische Routenführung. Dank präziser und aktueller Informationen über Staus, Stop&Go-Verkehr und mehr werden Sie bei der Reduzierung von Fahrtzeiten unterstützt.</p> <p>Die Laufzeit beginnt bei Aktivierung innerhalb von 2 Jahren.</p> <p>Für die Nutzung des Dienstes Live Traffic Information ist eine Registrierung im Mercedes me Portal sowie die Zustimmung zu den Nutzungsbedingungen für die Mercedes me connect Dienste notwendig. Zusätzlich muss das Fahrzeug mit dem Benutzer-Account verknüpft werden. Danach ist Live Traffic Information bis zu 3 Jahre kostenfrei nutzbar und kann im Anschluss kostenpflichtig verlängert werden.</p> <p>Nur mit Navigation Basis-Paket (DK1), Navigation Premium-Paket (DK3) oder Business-Paket (DA0)</p>	367	0,00 0,00	<input type="checkbox"/>	<input type="checkbox"/>	<input type="checkbox"/>	<input type="checkbox"/>	<input type="checkbox"/>	<input type="checkbox"/>	<input type="checkbox"/>	<input type="checkbox"/>	<input type="checkbox"/>	<input type="checkbox"/>	<input type="checkbox"/>	<input type="checkbox"/>
<p>Media-Display</p> <p>Das hochauflösende Media-Display vernetzt Sie im Großformat (10,25") mit dem Auto. Es reagiert berührungssensitiv auf Ihre Eingaben. Dabei erleichtern Symbole die Bedienung und erhöhen die Konzentration. Ästhetischer Hochgenuss: Wenn sich das Media-Display mit dem vergrößerten Instrumenten-Display verbindet, entsteht ein Widescreen-Cockpit.</p> <p>Nur mit Navigation Premium-Paket (DK3) oder Display-Paket (DK2)</p>	859	0,00 0,00	<input type="checkbox"/>	<input type="checkbox"/>	<input type="checkbox"/>	<input type="checkbox"/>	<input type="checkbox"/>	<input type="checkbox"/>	<input type="checkbox"/>	<input type="checkbox"/>	<input checked="" type="checkbox"/>	<input checked="" type="checkbox"/>	<input checked="" type="checkbox"/>	

Serien- und Sonderausstattung. Coupé und Shooting Brake.

Infotainment, Navigation und Kommunikation

Volldigitales Instrumenten-Display

Sie erleben die komplette Bandbreite der digitalen Anzeigemöglichkeiten. Das großformatige, hochauflösende 10,25"-Display konfigurieren Sie individuell – etwa klassisch mit Tacho links und Drehzahlmesser rechts. Optisch beeindruckend, gut zu erfassen: Fahrassistenzsysteme, Navigation oder Reiseinfos blenden sich auf der vollen Displayfläche ein.

Nur mit Navigation Premium-Paket (DK3) oder Display-Paket (DK2)



Code

Preis Euro
inkl. MwSt.
exkl. MwSt.

458

0,00
0,00

MBUX Augmented Reality für Navigation

Damit Sie sich in komplexen Verkehrssituationen zurechtfinden, vernetzt MBUX Augmented Reality für Navigation die virtuelle Welt mit der realen. Die Technik blendet grafische Navigations- und Verkehrshinweise in Live-Bilder ein. Sie kommen schnell, sicher und stressfrei ans Ziel.

Nur mit Navigation Premium-Paket (DK3)



U19

297,50
250,00

Touchpad

Mit dem Touchpad bedienen Sie das Display des Infotainmentsystems wie mit einem Smartphone. Verschieben oder vergrößern Sie die Inhalte ganz einfach per Einzähl-Geste. Ein haptisches Feedback begleitet jede Eingabe. Das Touchpad erkennt Ihre Handschrift für den Fall, dass Sie Adressen oder Telefonnummern eingeben möchten

Enthalten in Navigation Basis-Paket (DK1), Display-Paket (DK2), Navigation Premium-Paket (DK3) oder Business-Paket (DA0)

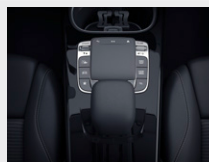

446

166,60
140,00

Verkehrszeichen-Assistent

Kamera und Navigationsdaten haben die gültige Geschwindigkeit immer im Blick – so behalten Sie auch im Schilderwald die Orientierung über das aktuell gültige Tempolimit. Weil das System Sie permanent informiert, sinkt das Risiko von Übertretungen. Das ist nicht nur komfortabel, sondern erhöht auch die Sicherheit im täglichen Straßenverkehr.

Der Verkehrszeichen-Assistent und einzelne Funktionen sind nicht in allen Ländern verfügbar. Die optische und akustische Warnung von falscher Einfahrt bei entsprechender Beschilderung ist vorerst nur in Deutschland verfügbar. Schlechte Sicht kann das System beeinflussen. Es ist außerdem möglich, dass undeutliche Schilder nicht erkannt werden.

Enthalten in Navigation Premium-Paket (DK3)

Nur mit Festplatten-Navigation (365)

Nicht mit Geschwindigkeitslimit-Assistent (504)

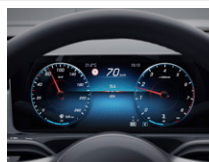

513

351,05
295,00

	CLA 180 d	CLA 200 d	CLA 220 d	CLA 180	CLA 200	CLA 220	CLA 220 4MATIC (nur Coupé)	CLA 250	CLA 250 4MATIC	Mercedes-AMG CLA 35 4MATIC	Mercedes-AMG CLA 45 4MATIC+	Mercedes-AMG CLA 45 S 4MATIC+
Volldigitales Instrumenten-Display	○	○	○	○	○	○	○	○	○	S	S	S
MBUX Augmented Reality für Navigation	●	●	●	●	●	●	●	●	●	●	●	●
Touchpad	●	●	●	●	●	●	●	●	●	S	S	S
Verkehrszeichen-Assistent	●	●	●	●	●	●	●	●	●	●	●	●

Serien- und Sonderausstattung. Coupé und Shooting Brake.

Infotainment, Navigation und Kommunikation

Smartphone Integration

auch als on-demand-Ausstattung verfügbar. Die Smartphone Integration verschmilzt das Mobiltelefon via Apple® CarPlay® und Android Auto® mit dem Mediasystem. Damit haben Sie komfortabel Zugriff auf die wichtigsten Anwendungen Ihres Smartphones. Auch Apps von Drittanbietern wie etwa Spotify können Sie schnell und einfach benutzen.

Es sind spezielle Apps erforderlich, die für die jeweilige Technologie entwickelt und freigegeben wurden. Ein Basis-Set an Apps kann auf dem Smartphone vorinstalliert sein.

Apple CarPlay™ und Android Auto sind nicht in allen Ländern verfügbar. In einigen Ländern können einzelne Funktionen und Apps nicht verfügbar sein. Nähere Informationen zu Apple CarPlay™ unter <http://www.apple.com/ios/feature-availability/#applecarplay-applecarplay> und zu Android Auto unter https://www.android.com/intl/de_de/auto/

Über Mercedes me oder Ihren autorisierten Mercedes-Benz Partner erfahren Sie alles zu den technischen Voraussetzungen.



Code
14U
Preis Euro
inkl. MwSt.
exkl. MwSt.
357,00
300,00

Multifunktions-Telefonie

mit kabellosem Ladesystem vorne. Die Multifunktions-Telefonie verbindet Ihr Smartphone mit der Außenantenne des Fahrzeugs. Dadurch haben Sie die beste Verbindung und einfache „Fahrzeug-einbindung“. Neben dem Telefonieren profitiert die Datenübermittlung. Kompatible Mobiltelefone laden sich automatisch auf und vernetzen sich per Near Field Communication (NFC) mit dem Fahrzeug.

Informationen zu kompatiblen Mobiltelefonen erhalten Sie unter: www.mercedes-benz.com/connect/
Nur mit Progressive (P59) oder AMG Line (950)

Für Mercedes-AMG CLA 45/45 S 4MATIC+: Nicht mit Progressive (P59) oder AMG Line (950)

Nicht mit Kabellosem Ladesystem für mobile Endgeräte (897)



Code
899
Preis Euro
inkl. MwSt.
exkl. MwSt.
583,10
490,00

Digitales Radio

Digitalradio bietet Ihnen noch mehr Information und Entertainment durch deutlich mehr Programme. Wählen Sie Ihre persönlichen Lieblingssender. Gleichzeitig steigert der klare, rauschfreie Empfang den Hörgenuss.

Digitale Sendeverfahren sind noch nicht flächendeckend eingeführt. Bei Bedarf schaltet das Digitalradio automatisch auf analogen Empfang (FM-UKW) um.

Nur mit Vorrüstung für digitales Radio (79B)



Code
537
Preis Euro
inkl. MwSt.
exkl. MwSt.
238,00
200,00

Advanced Soundsystem

mit 10 Lautsprechern und 225 Watt Systemleistung. Mit dem Soundsystem steigern Sie Ihren Fahrspaß auch akustisch. Das exakt auf den Innenraum abgestimmte Lautsprechersystem bietet Ihnen dabei eine dynamische Musikwiedergabe.

Enthalten in ENERGIZING Paket (PBP) und ENERGIZING Paket Plus (PBR)

Nicht mit Burmester® Surround-Soundsystem (810)



Code
853
Preis Euro
inkl. MwSt.
exkl. MwSt.
297,50
250,00

	CLA 180 d	CLA 200 d	CLA 220 d	CLA 180	CLA 200	CLA 220	CLA 220 4MATIC (nur Coupé)	CLA 250	CLA 250 4MATIC	Mercedes-AMG CLA 35 4MATIC	Mercedes-AMG CLA 45 4MATIC+	Mercedes-AMG CLA 45 S 4MATIC+
Smartphone Integration	●	●	●	●	●	●	●	●	●	●	●	●
Multifunktions-Telefonie	●	●	●	●	●	●	●	●	●	●	●	●
Digitales Radio	●	●	●	●	●	●	●	●	●	●	●	●
Advanced Soundsystem	●	●	●	●	●	●	●	●	●	●	●	●

● lieferbar gegen Mehrpreis

○ als Sonderausstattung ohne Mehrpreis lieferbar

S Serienausstattung

– nicht lieferbar

Abbildungen können Sonderausstattungen beinhalten.

Serien- und Sonderausstattung. Coupé und Shooting Brake.

Infotainment, Navigation und Kommunikation

Burmester® Surround-Soundsystem

mit 12 Lautsprechern und 590 Watt Systemleistung. Erleben Sie mehr Performance und Exklusivität auch durch den legendären Burmester-Sound. Die Hochleistungslautsprecher entwickeln einen erstklassigen Raumklang. Diesen können Sie gezielt für die vorderen und hinteren Plätze optimieren und das Hörerlebnis intensivieren. Eine Qualität, die man dank der hochwertigen Burmester-Schriftzüge auch sieht.

Nur mit Progressive (P59) oder AMG-Line (950) sowie Navigation Basis-Paket (DK1) oder Navigation Premium-Paket (DK3)

Für Mercedes-AMG CLA 45/45 S 4MATIC+: Erweiterte Funktionen MBUX (355) und Media-Display (859)

Nicht mit Advanced Soundsystem (853)



Code

Preis Euro
inkl. MwSt.
exkl. MwSt.

810

791,35
665,00

● CLA 180 d
● CLA 200 d
● CLA 220 d
● CLA 180
● CLA 200
● CLA 220
● CLA 220 4MATIC
(nur Coupé)
● CLA 250
● CLA 250 4MATIC
● Mercedes-AMG
CLA 35 4MATIC
● Mercedes-AMG
CLA 45 4MATIC+
● Mercedes-AMG
CLA 45 S 4MATIC+

Mit ENERGIZING Paket (PBP) oder ENERGIZING Paket Plus (PBR)

493,85
415,00

Head-up-Display

Ihre ungeteilte Aufmerksamkeit bleibt auf der Straße und auf das aktuelle Verkehrsgeschehen gerichtet, weil das Head-up-Display wichtige Informationen vor die Windschutzscheibe projiziert. Ihre Augen ermüden weniger, da sie nicht ständig zwischen Nähe und Ferne wechseln müssen. Ein klarer Vorteil für Ihre Konzentration.

Enthalten in MBUX Innovations-Paket (PAU)

Nur mit Navigation Basis-Paket (DK1) oder Navigation Premium-Paket (DK3) und Progressive (P59) oder AMG Line (950)

Für Mercedes-AMG CLA 45/45 S 4MATIC+: Erweiterte Funktionen MBUX (355) und Media-Display (859)

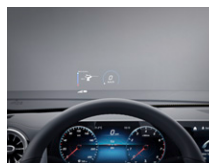

463

1.178,10
990,00

Vorrüstung für digitalen Fahrzeugschlüssel für Smartphone

inklusive Türgriffe mit Chromeinleger (3 Jahre ab Aktivierung kostenfrei nutzbar). Gehen Sie den nächsten Schritt in die Zukunft und schicken Sie Ihren konventionellen Autoschlüssel in den Ruhezustand: Mit der Vorrüstung verfügen Sie über die technische Grundlage, um das Smartphone als digitalen Fahrzeugschlüssel zu nutzen. Per Smartphone ent- und verriegeln Sie Ihr Auto und können sogar den Motor starten.

Der digitale Fahrzeugschlüssel für Smartphone ist die ersten 3 Jahre kostenfrei nutzbar. Erforderlich ist die Freischaltung über Mercedes me. Nach dem 3. Jahr entstehen zusätzliche Kosten.

Der digitale Fahrzeugschlüssel ist auf einem mobilen Endgerät nutzbar. Es können bis zu 4 Fahrzeuge mit einem Smartphone verknüpft werden.

Nur mit Kabellosem Ladesystem für mobile Endgeräte (897) oder Multifunktions-Telefonie (899)



896

119,00
100,00

Serien- und Sonderausstattung. Coupé und Shooting Brake.

Infotainment, Navigation und Kommunikation

	Code	Preis Euro inkl. MwSt. exkl. MwSt.	CLA 180 d	CLA 200 d	CLA 220 d	CLA 180	CLA 200	CLA 220	CLA 220 4MATIC (nur Coupé)	CLA 250	CLA 250 4MATIC	Mercedes-AMG CLA 35 4MATIC	Mercedes-AMG CLA 45 4MATIC+	Mercedes-AMG CLA 45 S 4MATIC+
<p>Kabelloses Ladesystem für mobile Endgeräte</p> <p>Aus Fahrtzeit wird Ladezeit – Ihr Smartphone ist mit nur einer Handbewegung an seinem festen Platz in der Spontanablage und wird dort kabellos geladen. Unabhängig von Modell und Marke laden sich kompatible Smartphones kabellos auf.</p> <p>Informationen zu kompatiblen Mobiltelefonen erhalten Sie unter: www.mercedes-benz.com/connect/</p> <p>Nur mit Progressive (P59) oder AMG Line (950)</p> <p>Für Mercedes-AMG CLA 45/45 S 4MATIC+: Nicht mit Progressive (P59) oder AMG Line (950)</p> <p>Nicht mit Multifunktions-Telefonie (899)</p>	897	238,00 200,00	●	●	●	●	●	●	●	●	●	●	●	●
<p>230 V-Steckdose im Fond</p> <p>Die 230-V-Steckdose macht Ihren Fond noch flexibler. Elektronische Geräte wie Laptops erhalten hier einen Stromanschluss während der Fahrt.</p>	U67	136,85 115,00	●	●	●	●	●	●	●	●	●	●	●	●
<p>Media Interface Kabel Kit</p> <p>Der direkte Draht zu Ihren Daten: Mit dem praktischen Kabel Kit können Sie Ihre Geräte mit USB-Anschluss bzw. Lightning-Anschluss über eine universelle Schnittstelle mit Multimediasystem Ihres Fahrzeugs verbinden. Diese befindet sich in der Mittelkonsole. Einfach Smartphone oder Tablet per Kabel koppeln und gewünschte Inhalte abrufen.</p>	518	59,50 50,00	●	●	●	●	●	●	●	●	●	●	●	●
<p>Konnektivitäts-Paket Navigation</p> <p>3 Jahre ab Aktivierung kostenfrei nutzbar. Diese Kombination von Mercedes me connect Diensten und der Festplatten-Navigation macht Ihnen den Alltag einfacher. So finden Sie immer den richtigen Weg und sind bestens informiert.</p> <p>Nur mit Navigation Basis-Paket (DK1) oder Navigation Premium-Paket (DK3)</p> <p>Enthält Navigationsdienste (01U)</p>	PBF	119,00 100,00	●	●	●	●	●	●	●	●	●	●	●	●
<p>Vorrüstung für Navigationsdienste</p> <p>3 Jahre ab Aktivierung kostenfrei nutzbar. Wo auch immer Sie hinfahren, Sie sind immer bestens informiert. Ihr Fahrzeug beantwortet Ihnen Fragen zu Ihrer Reise und Sie erfahren aktuelle Tankstellenpreise am Reiseziel, die Anzahl verfügbarer Parkplätze oder das aktuelle Wetter. Damit gelingt Ihnen die Reiseplanung noch leichter.</p> <p>Nur mit Vorrüstung für Konnektivitäts-Paket Navigation (PBF)</p>	01U	0,00 0,00	○	○	○	○	○	○	○	○	○	○	○	○

● lieferbar gegen Mehrpreis

○ als Sonderausstattung ohne Mehrpreis lieferbar

S Serienausstattung

– nicht lieferbar

Abbildungen können Sonderausstattungen beinhalten.

Serien- und Sonderausstattung. Coupé und Shooting Brake.

Technik

Kraftstoffbehälter mit größerem Inhalt

Mit dem auf 51 Liter vergrößerten Kraftstoffbehälter müssen Sie deutlich seltener eine Tankstelle ansteuern. Der Kraftstoffbehälter mit größerem Volumen gibt Ihnen so gerade auf langen Fahrten das Gefühl zusätzlicher Freiheit.



Code

Preis Euro
inkl. MwSt.
exkl. MwSt.

	CLA 180 d	CLA 200 d	CLA 220 d	CLA 180	CLA 200	CLA 220	CLA 220 4MATIC (nur Coupé)	CLA 250	CLA 250 4MATIC	Mercedes-AMG CLA 35 4MATIC	Mercedes-AMG CLA 45 4MATIC+	Mercedes-AMG CLA 45 S 4MATIC+
916	-	-	●	-	-	●	S	●	S	S	S	S
20U	●	●	●	●	●	●	●	●	●	●	●	●
PAD	●	●	●	●	●	●	●	●	●	-	-	-
	●	●	●	●	●	●	●	●	●	-	-	-

Technik-Paket

Höchste Technik-Kompetenz im Paket. Die Verstelldämpfung steht für ein Fahrerlebnis nach Ihrer Wahl - größere, gelochte Bremsscheiben vorn kontrollieren die Kraft souverän. Die MULTIBEAM LEDs glänzen mit Ästhetik über ihre Leuchtkraft hinaus. Komfort schon beim Einstieg ohne Schlüssel: KEYLESS-GO.

Enthält Fahrwerk mit adaptiver Verstelldämpfung (459), 18 Zoll Bremsanlage (U29), MULTIBEAM LED (642) und KEYLESS-GO (889)

Nur mit Fahrassistenten-Paket (23P)

Nicht mit Rädern R00, R78, R89, 643, 72R, 76R, R43

Mit Edition 1 (P19)

2.534,70
2.130,00

Serien- und Sonderausstattung. Coupé und Shooting Brake.

Antrieb

	Code	Preis Euro inkl. MwSt. exkl. MwSt.	CLA 180 d	CLA 200 d	CLA 220 d	CLA 180	CLA 200	CLA 220	CLA 220 4MATIC (nur Coupé)	CLA 250	CLA 250 4MATIC	Mercedes-AMG CLA 35 4MATIC	Mercedes-AMG CLA 45 4MATIC+	Mercedes-AMG CLA 45 S 4MATIC+
ECO Start-Stopp-Funktion Das automatische Abschalten des Motors im Stand, zum Beispiel im Stau oder an Ampeln, reduziert den Verbrauch, verringert Emissionen und spart Kraftstoffkosten. Die ECO Start-Stopp-Funktion arbeitet besonders wirkungsvoll, schnell und leise.		0,00 0,00	S	S	S	S	S	S	S	S	S	S	S	S
TEMPOMAT Fahren Sie entspannt und kraftstoffsparend gerade auf längeren Strecken. Wählen Sie dazu Ihr Wunschtempo vor und Ihr Fahrzeug übernimmt die Geschwindigkeitsregelung. Neben der Reisegeschwindigkeit unterstützt Sie der Limiter um eine Höchstgeschwindigkeit einzuhalten. Das steigert die Verkehrssicherheit und schützt Sie vor teuren Strafzetteln. Nicht mit Aktiver Abstands-Assistent DISTRONIC (239) oder Fahrassistentz-Paket (23P)	440	0,00 0,00	S	S	S	S	S	S	S	S	S	S	S	S
6-Gang-Schaltgetriebe Mit dem 6-Gang-Schaltgetriebe liegt es buchstäblich in Ihrer eigenen Hand, welche Drehzahl Sie bevorzugen. Das Getriebe bietet dabei exakte Gangwechsel mit kurzen, sportlichen Schaltwegen. Sie können somit besonders effizient oder dynamisch unterwegs sein – immer mit einer intensiven Verbindung zum Motor. Für CLA 200 Shooting Brake: Schaltgetriebe voraussichtlich ab 3. Quartal 2019 verfügbar.	411	0,00 0,00	S	-	-	S	S	-	-	-	-	-	-	-
7G-DCT Die Fahrprogramme passen das 7G DCT Ihren Wünschen an – ganz nach Situation und Vorliebe. Was grundsätzlich gilt: Mit dem Doppelkupplungsgetriebe beschleunigen Sie schneller und ohne Unterbrechung. Der nächste Gang ist immer schon vorgewählt. Für Mercedes-AMG CLA 35 4MATIC: AMG SPEEDSHIFT DCT 7G	429	2.094,40 1.760,00	●	-	-	●	●	S	S	S	S	S	-	-
8G-DCT Ein Automatikgetriebe, das sich Ihren Wünschen anpasst: Mit dem Fahrprogramm verändern Sie auch die Charakteristik des Doppelkupplungsgetriebes. Es nutzt die 8 Gänge wahlweise für effizientes Fahren mit niedrigen Drehzahlen oder für beeindruckende Dynamik. Weil der nächste Gang immer schon vorgewählt ist, beschleunigen Sie ohne Unterbrechung.	426	0,00 0,00	-	S	S	-	-	-	-	-	-	-	-	-
AMG SPEEDSHIFT DCT 8G Das AMG SPEEDSHIFT DCT 8G Getriebe ist Ihr idealer Partner für eine sportliche Fahrweise. Das Doppelkupplungsgetriebe begeistert mit einer RACE START-Funktion und rennsportlichen Gangwechseln, beherrscht aber auch komfortbetonte Schaltvorgänge. So genießen Sie das Beste aus zwei Welten – Racing oder Langstreckenkomfort, Sie entscheiden!	426	0,00 0,00	-	-	-	-	-	-	-	-	-	-	S	S

● lieferbar gegen Mehrpreis

○ als Sonderausstattung ohne Mehrpreis lieferbar

S Serienausstattung

- nicht lieferbar

Abbildungen können Sonderausstattungen beinhalten.

Serien- und Sonderausstattung. Coupé und Shooting Brake.

Fahrwerk

DYNAMIC SELECT

Fahren Sie einfach so, wie Sie möchten. DYNAMIC SELECT bietet auf Knopfdruck verschiedene Fahrprogramme, die beispielsweise Motor, Getriebe, Fahrwerk oder Lenkung vorbestimmen. Mit dem „Sport“-Modus sind Sie betont dynamisch unterwegs, mit dem Grundprogramm „Comfort“ sehr ausgewogen. „ECO“ dagegen setzt auf höchste Effizienz, spart Sprit und Geld.

Für Mercedes-AMG: AMG DYNAMIC SELECT



Code

Preis Euro
inkl. MwSt.
exkl. MwSt.

B59

0,00
0,00

Komfortfahrwerk

Genießen Sie auf langen Autobahnetappen hohen Komfort, während Sie enge Kurven durchaus mit sportlichem Elan angehen können. Das ausgewogene Komfortfahrwerk bietet eine überzeugende Mischung aus ansprechenden Federungsreserven mit sehr guter Fahrstabilität. Diese macht Ihre Fahrt sicher und vermittelt dabei auch jede Menge Fahrspaß.



485

0,00
0,00

Komfortfahrwerk mit Tieferlegung

Das Komfortfahrwerk bietet Ihnen ein dynamisches Gesamtpaket. Es macht die Straßenlage noch satter. Das um 15 Millimeter tiefergelegte Fahrwerk arbeitet mit speziell abgestimmten Federn und Dämpfern: gezielt sportlicher als beim Standardfahrwerk ausgelegt.

Enthalten in AMG Line (950)



677

345,10
290,00

Fahrwerk mit adaptiver Verstelldämpfung

Möchten Sie mehr Fahrspaß in Kurven oder hohen Komfort auf der Langstrecke? Das Fahrwerk mit Verstelldämpfung bietet diese faszinierende Bandbreite. Die DYNAMIC SELECT Wippe in der Mittelkonsole wählt das Programm und damit die Charakteristik: „Eco“, „Comfort“ oder „Sport“. Als hätten Sie zwei Fahrwerke in einem Auto, eben kultivierte Sportlichkeit.

Enthalten in Technik-Paket (PAD)

Für Mercedes-AMG: AMG RIDE CONTROL Fahrwerk

Für Mercedes-AMG CLA 45 4MATIC+: Enthalten in AMG DYNAMIC PLUS Paket (P71)



459

1.178,10
990,00

Mit AMG Line (950)

Für Mercedes-AMG CLA 35 4MATIC: AMG RIDE CONTROL Fahrwerk

Für Mercedes-AMG CLA 35 4MATIC: nicht mit Technik-Paket (PAD)

833,00
700,00

Direktlenkung

Die Vorteile der Direktlenkung erleben Sie in jeder Kurve. Sie orientiert sich konsequent an Ihrem Lenkeinschlag durch eine variable Lenkübersetzung. Weniger lenken, agiler fahren, mehr Fahrspaß erleben.

Nur mit Fahrwerk mit adaptiver Verstelldämpfung (459) oder Komfortfahrwerk mit Tieferlegung (677) und Komfortfahrwerk (485)



213

0,00
0,00

	CLA 180 d	CLA 200 d	CLA 220 d	CLA 180	CLA 200	CLA 220	CLA 220 4MATIC (nur Coupé)	CLA 250	CLA 250 4MATIC	Mercedes-AMG CLA 35 4MATIC	Mercedes-AMG CLA 45 4MATIC+	Mercedes-AMG CLA 45 S 4MATIC+
DYNAMIC SELECT	S	S	S	S	S	S	S	S	S	S	S	S
Komfortfahrwerk	S	S	S	S	S	S	S	S	S	-	-	-
Komfortfahrwerk mit Tieferlegung	●	●	●	●	●	●	●	●	●	-	-	-
Fahrwerk mit adaptiver Verstelldämpfung	●	●	●	●	●	●	●	●	●	●	●	●
Mit AMG Line (950)	●	●	●	●	●	●	●	●	●	●	-	-
Direktlenkung	S	S	S	S	S	S	S	S	S	S	S	S

Original-Zubehör.

Bei dem hier beschriebenen Zubehör handelt es sich um einen Auszug aus dem umfangreichen Zubehör-Sortiment für den neuen CLA Coupé und Shooting Brake. Die ausführlichen Zubehör-Informationen mit den genauen Produktbeschreibungen erhalten Sie bei Ihrem Mercedes-Benz Partner oder online unter <http://configurator.mercedes-benz-accessories.com>.

Die angegebenen Preise verstehen sich ohne eventuelle Ein- bzw. Anbaukosten. Änderungen und Irrtümer vorbehalten.



Exterieur

	Bild-Nr.	Teilenummer	Preis Euro inkl. MwSt. exkl. MwSt.
45,7 cm (18") Leichtmetallrad im 5-Speichen-Design schwarz lackiert und glanzgedreht mit VA/HA 225/45 R 18 auf 7,5 J x 18 ET 49	1	A177 401 0700 7X23	339,00 284,87
45,7 cm (18") Leichtmetallrad im Y-Speichen-Design schwarz matt, mit VA/HA 225/45 R 18 auf 7,5 J x 18 ET 49	2	A177 401 0600 7X43	319,00 268,07
48,3 cm (19") Leichtmetallrad im 5-Speichen-Design schwarz lackiert und glanzgedreht mit VA/HA 225/40 R 19 auf 7,5 J x 19 ET 49	3	A177 401 1400 7X23	359,00 301,68
48,3 cm (19") Leichtmetallrad im 5-Doppelspeichen-Design schwarz lackiert und glanzgedreht mit VA/HA 225/40 R 19 auf 7,5 J x 19 ET 49	4	A177 401 3600 7X23	360,00 302,52
Frontschürzenspoilerlippe, Carbon-Style Nur für CLA Coupé Nur in Verbindung mit Heckspoiler, Carbon-Style A118 793 0100 Nicht in Verbindung mit AMG Line (950)	5	A118 880 8200	379,00 318,49
Außenspiegel-Cover, Carbon-Style	6	A117 811 0000	179,00 150,42
Türgriffschalen, groß, 2-teilig hochglanzverchromt		A205 760 4000	45,00 37,82
Heckspoiler, grundiert Nur für CLA Coupé		A118 793 0200	329,00 276,47
Heckspoiler, Carbon-Style Nur für CLA Coupé Nicht für AMG-Modelle	7	A118 793 0100	529,00 444,54
Heckzierleiste, hochglanzverchromt Nur für CLA Coupé	7	A118 757 1600	149,00 125,21
Radsicherungssatz		A001 9901 607	69,90 58,74
Radnabenabdeckung, Stern erhaben, schwarz		A000 400 2700 9040	14,90 12,52
Ventilzierkappe, Set, 4-teilig	8	B6 647 2002	13,90 11,68



Original-Zubehör.

	Bild-Nr.	Teilenummer	Preis Euro inkl. MwSt. exkl. MwSt.
Interieur			
Produkte für Style & Travel Equipment			
- Basisträger		A000 810 3300	25,00 21,01
- ActionCam Halter Nur mit Basisträger A000 810 3300	1	A000 827 1900	122,00 102,52
- Klapptisch Nur mit Basisträger A000 810 3300		A000 816 0000	115,00 96,64
- Halter für Tablet PC Nur mit Basisträger A000 810 3300, optimale Funktion mit Style & Travel Equipment Schutzhülle	2	A000 827 2000	94,00 78,99
- Schutzhülle, bspw. für Samsung Galaxy Tab S2	2	A000 580 1500	46,00 38,66
- Kleiderbügel Nur mit Basisträger A000 810 3300	3	A000 810 3400	75,00 63,03
- Taschenhaken Nur mit Basisträger A000 810 3300		A000 814 0000	30,00 25,21
Kindersitz BABY-SAFE plus II, mit AKSE, schwarz, Limited Black, bis 13 kg Bei Fahrzeugen mit Automatische Beifahrerairbag-Abschaltung (U10) und bei Verwendung des BABY-SAFE plus II mit AKSE wird der Beifahrerairbag automatisch deaktiviert	4	A000 970 1302	325,00 273,11
Kindersitz DUO plus, mit Isofix, schwarz, Limited Black, 9–18 kg	5	A000 970 1702	380,00 319,33
Kindersitz KIDFIX XP, mit Isofix, schwarz, Limited Black, 15–36 kg		A000 970 2302	310,00 260,50
Allwettermatten CLASSIC, bspw. Fahrer-/Beifahrermatte, 2-teilig, schwarz	6	A177 680 7902 9G33	62,00 52,10
Ripsmatten CLASSIC in schwarz, bspw. Fahrer-/Beifahrermatte, 2-teilig, schwarz	7	A177 680 0303 9G32	52,00 43,70
USB Power Charger	8	A213 820 0803	29,90 25,13



Original-Zubehör.

	Bild-Nr.	Teilenummer	Preis Euro inkl. MwSt. exkl. MwSt.
Grundträger, 2-teilig	1	A118 890 0300	269,00 226,05
Mercedes-Benz Dachbox, bspw. Dachbox 400, beidseitig öffnend, schwarz Nur mit Grundträger A118 890 0300	1	A000 840 0000	540,00 453,78
Ski- und Snowboardträger, bspw. für bis zu 6 Paar Ski oder 4 Snowboards Nur mit Grundträger A118 890 0300	2	A000 890 0393	205,00 172,27
Fahrradträger für 1 Fahrrad Nur mit Grundträger A118 890 0300 und mit Distanzadapter für Fahrradträger A002 990 0399		A000 890 0293	160,00 134,45
Distanzadapter für Fahrradträger		A002 990 0399	30,00 25,21
Heckfahrradträger für Anhängervorrichtung, klappbar, 2 Fahrräder Nur für CLA Coupé Nur mit Anhängervorrichtung (550), auch als Variante für 3 Fahrräder erhältlich A000 890 1200	3	A000 890 1700	565,00 474,79
Kofferraumwanne, flach, schwarz	4	A118 814 0100	80,00 67,23
Staubbox, schwarz Optimale Funktion mit Kofferraumwanne, flach A118 814 0100		A000 814 0041	79,00 66,39
Wendematte, schwarz, mit Klettband für Zick-Zack Ladekantenschutz	5	A118 684 0100	80,00 67,23
Zick-Zack Ladekantenschutz	5	A253 693 1900	40,00 33,61
Verzurrgurt		A000 890 0294	37,00 31,09
Gepäckfixierung	6	A000 987 0400	21,00 17,65
Kühlbox	7	A000 820 4206	195,00 163,87
Ladegerät mit Ladeerhaltungsfunktion, 5 A, für Bleisäure- und Lithiumbatterien	8	A000 982 3021	105,00 88,24

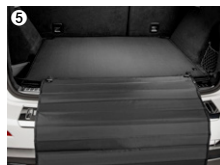

Weitere technische Daten - Coupé.

Typ	Leergewicht/ Zuladung ⁴ / Zulässiges Gesamtgewicht (kg)	Gepäckraum- volumen ³ (l)	Anhängelast ungebremst/ gebremst (kg)	Tankinhalt/ davon Reserve (l)
Coupé Diesel				
CLA 180 d	1.490/510/2.000	460	745/1.400	43/5
CLA 200 d	1.545/505/2.050	460	750/1.600	43/5
CLA 220 d	1.560/505/2.065	460	750/1.600	43/5

Typ	Leergewicht/ Zuladung ⁴ / Zulässiges Gesamtgewicht (kg)	Gepäckraum- volumen ³ (l)	Anhängelast ungebremst/ gebremst (kg)	Tankinhalt/ davon Reserve (l)
Coupé Benziner				
CLA 180	1.395/535/1.930	460	695/1.400	43/5
CLA 200	1.400/535/1.935	460	700/1.600	43/5
CLA 220	1.490/540/2.020	460	745/1.600	43/5
CLA 220 4MATIC	1.545/535/2.080	460	750/1.800	51/5
CLA 250	1.490/535/2.025	460	745/1.600	43/5
CLA 250 4MATIC	1.550/535/2.085	460	750/1.800	51/5
Mercedes-AMG CLA 35 4MATIC	1.590/535/2.115	460	750/1.800	51/5
Mercedes-AMG CLA 45 4MATIC+	1.660/485/2.145	460	750/1.500	51/5
Mercedes-AMG CLA 45 S 4MATIC+	1.675/470/2.145	460	750/1.500	51/5

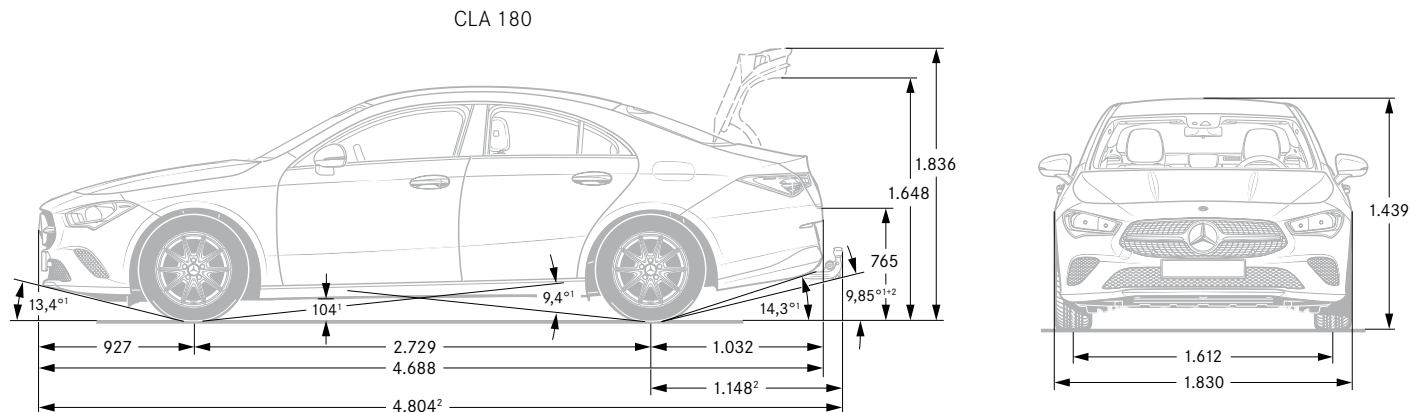

¹ Bei zulässigem Gesamtgewicht ² Mit Anhängerkupplung (Sonderausstattung) ³ In Anlehnung an Richtlinie ISO 3832:2002-06. Gepäckraumvolumen kann je nach Sonderausstattung abweichen.

⁴ Masse des Kraftfahrzeugs in fahrbereitem Zustand mit dem zu mindestens 90 % seines Fassungsvermögens gefüllten Kraftstofftank, zuzüglich der Masse des Fahrers (per Gesetz pauschal mit 75 kg veranschlagt), des Kraftstoffs und der Flüssigkeiten, ausgestattet mit der Standardausrüstung gemäß den Herstellerangaben sowie, sofern vorhanden, der Masse des Aufbaus, des Führerhauses, der Anhängervorrichtung und des Ersatzrads/der Ersatzräder sowie des Werkzeugs. Sonderausstattungen, Zusatzausrüstungen und Zubehör können einen Einfluss auf Gewicht, verbleibende Nutzlast, Rollwiderstand, Aerodynamik usw. haben und damit auch die Verbrauchs- und CO₂-Werte beeinflussen.

Weitere technische Daten - Shooting Brake.

Typ	Leergewicht/ Zuladung ⁴ / Zulässiges Gesamtgewicht (kg)	Gepäckraum- volumen ³ (l)	Anhängelast ungebremst/ gebremst (kg)	Tankinhalt/ davon Reserve (l)
Coupé Diesel				
CLA 180 d	1.500/555/2.055	505 - 1.370	750/1.400	43/5
CLA 200 d	1.570/550/2.120	505 - 1.370	750/1.600	43/5
CLA 220 d	1.585/555/2.140	505 - 1.370	750/1.600	43/5

Typ	Leergewicht/ Zuladung ⁴ / Zulässiges Gesamtgewicht (kg)	Gepäckraum- volumen ³ (l)	Anhängelast ungebremst/ gebremst (kg)	Tankinhalt/ davon Reserve (l)
Coupé Benziner				
CLA 180	1.425/575/2.000	505 - 1.370	710/1.400	43/5
CLA 200	1.445/580/2.025	505 - 1.370	725/1.600	43/5
CLA 220	1.515/575/2.090	505 - 1.370	750/1.600	43/5
CLA 250	1.515/580/2.095	505 - 1.370	750/1.600	43/5
CLA 250 4MATIC	1.575/585/2.160	505 - 1.370	750/1.800	51/5
Mercedes-AMG CLA 35 4MATIC	1.620/535/2.155	505 - 1.370	750/1.800	51/5
Mercedes-AMG CLA 45 4MATIC+	1.690/485/2.175	505 - 1.370	750/1.500	51/5
Mercedes-AMG CLA 45 S 4MATIC+	1.705/470/2.175	505 - 1.370	750/1.500	51/5

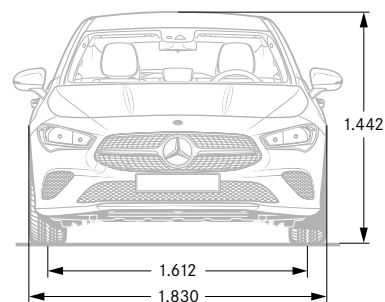
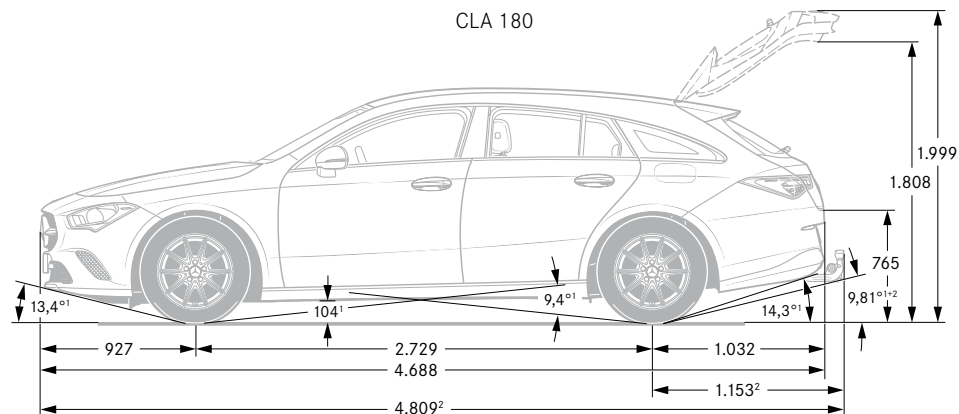

¹ Bei zulässigem Gesamtgewicht ² Mit Anhängerkupplung (Sonderausstattung) ³ In Anlehnung an Richtlinie ISO 3832:2002-06. Gepäckraumvolumen kann je nach Sonderausstattung abweichen.

⁴ Masse des Kraftfahrzeugs in fahrbereitem Zustand mit dem zu mindestens 90 % seines Fassungsvermögens gefüllten Kraftstofftank, zuzüglich der Masse des Fahrers (per Gesetz pauschal mit 75 kg veranschlagt), des Kraftstoffs und der Flüssigkeiten, ausgestattet mit der Standardausrüstung gemäß den Herstellerangaben sowie, sofern vorhanden, der Masse des Aufbaus, des Führerhauses, der Anhängervorrichtung und des Ersatzrads/der Ersatzräder sowie des Werkzeugs. Sonderausstattungen, Zusatzausrüstungen und Zubehör können einen Einfluss auf Gewicht, verbleibende Nutzlast, Rollwiderstand, Aerodynamik usw. haben und damit auch die Verbrauchs- und CO₂-Werte beeinflussen.

Service.

Mercedes-Benz KomplettService-Paket

Ihr Mercedes-Benz Service sorgt dafür, dass vom ersten Kilometer an die Sicherheit, Zuverlässigkeit und der Wert Ihres Mercedes bestmöglich bewahrt werden. So genießen Sie mit unserem KomplettService-Paket vielfältige Leistungen - und sind damit jederzeit einfach entspannt unterwegs. Das KomplettService-Paket umfasst bis zu fünf Jahre lang sämtliche Service-Arbeiten.¹

z. B. für 36 Monate und 45.000 km nur:

¹ Gemäß den jeweiligen Bedingungen des KomplettService-Pakets.

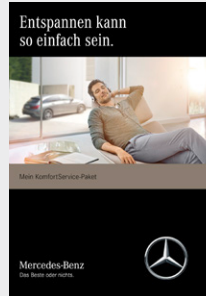

Mercedes-Benz Garantie-Paket

Verlängern Sie ganz einfach Ihren Schutz vor unvorhersehbaren Reparaturen. Das Mercedes-Benz Garantie-Paket gibt Ihnen nach Ablauf der Neufahrzeug-Garantie finanzielle Sicherheit.

Sie können es günstig bereits beim Neufahrzeugkauf oder erst zu einem späteren Zeitpunkt abschließen und bis ins 12. Laufjahr Ihres Fahrzeugs immer wieder verlängern. Sie sichern sich damit umfangreiche Garantie- und Reparaturleistungen³ von Ihrem Mercedes-Benz Service.

³ Gemäß den jeweiligen Bedingungen des Garantie-Pakets.

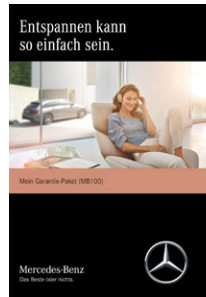

Garantie-Paket 12 Monate

Garantie-Paket 24 Monate

Garantie-Paket 36 Monate

Preis/Monat
inkl. 19% MwSt.

Kaufpreis
inkl. 19% MwSt.

46,00
47,00
49,00
55,00
92,00

169,00
759,00
439,00
1.709,00
729,00
3.029,00

	CLA 180 d	CLA 200 d	CLA 220 d	CLA 180	CLA 200	CLA 220	CLA 220 4MATIC (nur Coupé)	CLA 250	CLA 250 4MATIC	Mercedes-AMG CLA 35 4MATIC	Mercedes-AMG CLA 45 4MATIC+	Mercedes-AMG CLA 45 S 4MATIC+
46,00	-	-	-	●	-	-	-	-	-	-	-	-
47,00	-	-	-	-	●	-	-	-	-	-	-	-
49,00	●	●	●	-	-	●	-	●	-	-	-	-
55,00	-	-	-	-	-	-	●	-	●	-	-	-
92,00	-	-	-	-	-	-	-	-	-	●	●	●
169,00	●	●	●	●	●	●	●	●	●	-	-	-
759,00	-	-	-	-	-	-	-	-	-	●	●	●
439,00	●	●	●	●	●	●	●	●	●	-	-	-
1.709,00	-	-	-	-	-	-	-	-	-	●	●	●
729,00	●	●	●	●	●	●	●	●	●	-	-	-
3.029,00	-	-	-	-	-	-	-	-	-	●	●	●

Finanzdienstleistungen und Versicherungen.

Mercedes-Benz Bank

Profitieren Sie von der Mercedes-Benz Qualität, Zuverlässigkeit und Sicherheit auch in Ihren finanziellen Angelegenheiten. Mit unseren Finanzierungs- und Leasingprodukten haben Sie flexible Möglichkeiten, sich Ihren Wunsch eines neuen Mercedes zu erfüllen. Und unsere Versicherungen bieten zuverlässigen Schutz für Ihr Auto und Ihr Budget. Darüber hinaus runden Produkte zum Anlegen das Angebot ab.

Erfahren Sie mehr unter www.mercedes-benz-bank.de



Mobilität aus einer Hand

Wählen Sie die individuelle Kombination, die zu Ihrem Leben passt.

Mit Business-Leasing plus für Firmenkunden und Privat-Leasing plus für Privatkunden erhalten Sie Leasing und Versicherung in einer festen monatlichen Rate.

Bei der Plus3-Finanzierung entscheiden Sie am Vertragsende, ob Sie Ihr Fahrzeug behalten, verkaufen oder zum vertraglich garantierten Restwert* zurückgeben möchten. Und für Ihren flexiblen Mobilitätsbedarf ermöglicht Ihnen Mercedes-Benz Rent den Mercedes Ihrer Wahl zur Miete.

*Diese Option beruht auf einer Zusatzvereinbarung zwischen Ihnen und Ihrem Händler.

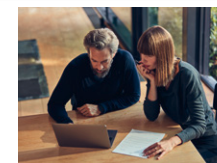

MercedesCard

Die neue MercedesCard* ist auf höchste Ansprüche zugeschnitten. Mit der MercedesCard bezahlen Sie weltweit komfortabel und profitieren von Reise- und Versicherungsleistungen, automobilen Leistungen, einem attraktiven Bonusprogramm und finanziellen Freiheiten. Und Sie können ganz individuell auch optionale Versicherungen wie ein Reise- oder Shopping-Paket auswählen.

Informieren Sie sich und beantragen Sie die neue MercedesCard unter: <https://mercedescard.bw-bank.de/vergleich/>

*Kartenherausgebendes Institut und Vertragspartner ist die Landesbank Baden-Württemberg/BW-Bank.

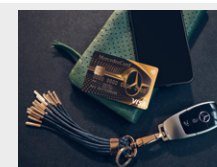

Mercedes-Benz Autoversicherung

Ein Mercedes sollte auch wie ein Mercedes versichert sein. Aus diesem Grund sichert die Mercedes-Benz Autoversicherung* Ihren Wagen nicht nur umfassend ab.

Im Schadenfall wird Ihr Mercedes außerdem stets nach Herstellervorgaben in einer Mercedes-Benz Werkstatt repariert.

*Versicherer: HDI Versicherung AG, vermittelt durch die Mercedes-Benz Bank AG. Es gelten die allgemeinen Versicherungsbedingungen.



Kaufpreisschutz

Erweitern Sie die Leistungen Ihrer Vollkaskoversicherung. Der Kaufpreisschutz* schließt bei Totalschaden, Diebstahl oder Zerstörung bis zu 48 Monate lang die Lücke zwischen Kaufpreis und Wiederbeschaffungswert. So steht Ihnen für den Kauf eines neuen Fahrzeugs der ursprüngliche Kaufpreis erneut zur Verfügung.

*Versicherer: Zurich Insurance plc NDL für Deutschland, vermittelt durch die Mercedes-Benz Bank AG. Es gelten die allgemeinen Versicherungsbedingungen.

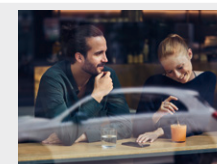

Fahrzeugabholung.

Mehr Informationen zur Fahrzeugabholung im Kundencenter finden Sie in unserer praktischen Web-App.



Bequem den QR-Code scannen oder www.mbkundencenter.com besuchen.

Besuchen Sie die Erfinder des Automobils und erleben Sie Ihre ganz persönlichen Sternstunden in einem der Mercedes-Benz Kundencenter. Erfahren Sie hautnah, wie wir mit modernster Technik Fahrzeuge nach den individuellen Wünschen unserer Kunden entstehen lassen, und nehmen Sie an einer Werkbesichtigung durch unsere Automobilfertigung teil!

Mercedes-Benz Kundencenter Bremen

Erleben Sie das Werk in Bremen als Kompetenzzentrum der C-Klasse: Limousine, T-Modell, Coupé, Cabriolet und GLC oder als Sportwagenschmiede für SL, SLC, E-Klasse Coupé und E-Klasse Cabriolet. Lernen Sie unseren Geländewagen-Parcours „The Rock“ kennen und stellen Sie den GLC auf die Probe. Das Kundencenter freut sich darauf, seinen Gästen einen unvergesslichen Tag zu bereiten.

Die Abholung Ihres neuen CLA ist im Mercedes-Benz Kundencenter Bremen gegen einen Aufpreis von 321,30 € (inklusive Mehrwertsteuer) möglich.

Im Holter Feld
28309 Bremen
Telefon: +49 421 419-5350
E-Mail:
kundencenter.bremen@daimler.com



Mercedes-Benz Kundencenter Rastatt

Gehen Sie mit auf Entdeckungstour und werden Sie Zeuge, wie die A- und B-Klasse sowie der GLA im Mercedes-Benz Werk Rastatt, dem Kompetenzzentrum der Kompaktfahrzeuge, entstehen. Auf dem neuen Erlebnis-Parcours „A-Rock“ wird das Fahren zum Abenteuer. Offroad Begeisterte können sich hier von der Qualität des im Werk Rastatt produzierten GLA selbst überzeugen. Erleben Sie bei uns einen Tag wie keinen anderen! Wir freuen uns auf Sie.

Die Abholung Ihres neuen CLA ist im Mercedes-Benz Kundencenter Rastatt gegen einen Aufpreis von 321,30 € (inklusive Mehrwertsteuer) möglich.

Gottlieb-Daimler-Straße
76437 Rastatt
Telefon: +49 7222 9123388
E-Mail:
kundencenter.rastatt@daimler.com



Mercedes-Benz Kundencenter Sindelfingen

Das Mercedes-Benz Werk Sindelfingen ist Kompetenzzentrum für Fahrzeuge der Ober- und Luxusklasse. Hier entstehen S- und E-Klasse sowie CLS und Mercedes-AMG GT. Im Kundencenter in Sindelfingen trifft Tradition auf Moderne. Seit 1953 können Kunden auf Wunsch ihren neuen Mercedes direkt im Werk in Empfang nehmen. Die neu gestalteten Räumlichkeiten des Kundencenters bieten Ihnen mehr Anlass denn je für einen Besuch. Überzeugen Sie sich selbst!

Die Abholung Ihres neuen CLA ist im Mercedes-Benz Kundencenter Sindelfingen gegen einen Aufpreis von 321,30 € (inklusive Mehrwertsteuer) möglich.

Käsbrünnlestraße
71063 Sindelfingen
Telefon: +49 7031 90-70403
E-Mail:
kundencenter.sindelfingen@daimler.com



AMG Kundencenter in Affalterbach

Eine Begegnung der unvergesslichen Art erwartet Sie in Affalterbach: Das Headquarter von Mercedes-AMG ist der ideale Ort, um Ihren neuen Traumwagen entgegenzunehmen. In der Heimat der Driving Performance spüren Sie den AMG-Spirit hautnah. Bei einer Werksführung lernen Sie die berühmte Motorenmanufaktur kennen und erleben die Philosophie „One Man - One Engine“ in Aktion. Nach einer Stärkung in der AMG Private Lounge ist es soweit: Ihr Mercedes-AMG erwartet Sie. Genießen Sie den Augenblick! Sobald Sie bereit sind, macht Sie Ihr AMG-Experte mit der Technik vertraut. Und dann starten Sie mit einem vollgetankten Fahrzeug und einer kleinen Überraschung zu Ihrer ersten Fahrt.

Die Abholung Ihres neuen CLA ist im Kundencenter Affalterbach gegen einen Aufpreis von 321,30 € (inklusive Mehrwertsteuer) möglich.

Mercedes-AMG GmbH
Daimlerstraße 1
71563 Affalterbach
Telefon: +49 7144 -302 0
E-Mail:
fahrzeugabholung-amg@daimler.com



Fragen Sie Ihren Mercedes-Benz Vertragspartner zu näheren Details.

Mercedes me connect.

Voraussetzung:

Für die Nutzung der nachfolgend aufgeführten Dienste ist eine Registrierung im Mercedes me Portal sowie die Zustimmung zu den Nutzungsbedingungen für die Mercedes me connect Dienste notwendig. Zusätzlich muss das jeweilige Fahrzeug mit dem Benutzerkonto verknüpft sein. Nach Ablauf der initialen Laufzeit können die Dienste kostenpflichtig verlängert werden. Die erstmalige Aktivierung der Dienste ist innerhalb von 1 Jahr ab Erstzulassung oder Inbetriebnahme durch den Kunden möglich, je nachdem was zuerst erfolgt.

	Vertragsrechtliche Einschränkungen	MBUX
Basisdienste Wartungsmanagement, Unfallmanagement, Pannenmanagement, Telediagnose, Fahrzeugdiagnose.	Unbegrenzte Laufzeit	S
Vorrüstung für Fahrzeug Setup (08U) Volle Kontrolle, immer und überall: Mit der Fahrzeug Setup App auf Ihrem Smartphone können Sie auch aus der Ferne Einstellungen ändern und Informationen abrufen. So bringen Sie zum Beispiel den Innenraum auf die richtige Temperatur, senden Adressen an Ihr Navigationssystem oder verriegeln die Türen.	3 Jahre ab Aktivierung kostenfrei nutzbar	S
Vorrüstung für Fahrzeug Monitoring (09U) Immer an Ihrer Seite: Das Fahrzeug Monitoring verbindet Sie mit dem Auto und sichert Ihnen einen permanenten Informationsvorsprung. So wissen Sie jederzeit, wo sich Ihr Fahrzeug befindet und können sogar bestimmen, in welchem Gebiet es sich aufhalten darf. Auch über ungewollte Bewegungen werden Sie sofort informiert. Damit das Fahrzeug seinen Standort senden und das Monitoring wie beschrieben funktionieren kann, wird eine aktive Datenverbindung benötigt.	3 Jahre ab Aktivierung kostenfrei nutzbar	S
Vorrüstung für Navigationsdienste (01U) Wo auch immer Sie hinfahren, Sie sind immer bestens informiert. Ihr Fahrzeug beantwortet Ihnen Fragen zu Ihrer Reise und Sie erfahren aktuelle Tankstellenpreise am Reiseziel, die Anzahl verfügbarer Parkplätze oder das aktuelle Wetter. Damit gelingt Ihnen die Reiseplanung noch leichter.	3 Jahre ab Aktivierung kostenfrei nutzbar	●
Vorrüstung für Live Traffic Information (367) Stressfrei auf dem besten Weg ans Ziel – ob in der Rushhour oder auf Reisen. Mit Live Traffic Information empfängt Ihr Navigationssystem Verkehrsdaten in Echtzeit und optimiert die dynamische Routenführung. Dank präziser und aktueller Informationen über Staus, Stop&Go-Verkehr und mehr werden Sie bei der Reduzierung von Fahrtzeiten unterstützt.	3 Jahre ab Aktivierung kostenfrei nutzbar	● Nur mit Navigation Basis-Paket (DK1) oder Navigation Premium-Paket (DK3)
Vorrüstung für digitalen Fahrzeugschlüssel für Smartphone (896) inklusive Türgriffe mit Chromeinleger. Gehen Sie den nächsten Schritt in die Zukunft und schicken Sie Ihren konventionellen Autoschlüssel in den Ruhestand: Mit der Vorrüstung verfügen Sie über die technische Grundlage, um das Smartphone als digitalen Fahrzeugschlüssel zu nutzen. Per Smartphone öffnen und schließen Sie Ihr Auto und können sogar den Motor starten.	3 Jahre ab Aktivierung kostenfrei nutzbar	●
Vorrüstung für Konnektivitäts-Paket Navigation (PBF) (365 + 367 + 01U) Diese Kombination von Mercedes me connect Diensten und der Festplatten-Navigation macht Ihnen den Alltag einfacher. So finden Sie immer den richtigen Weg und sind bestens informiert.	3 Jahre ab Aktivierung kostenfrei nutzbar	●

Mercedes me connect.

Voraussetzung:

Für die Nutzung der nachfolgend aufgeführten Dienste ist eine Registrierung im Mercedes me Portal sowie die Zustimmung zu den Nutzungsbedingungen für die Mercedes me connect Dienste notwendig. Zusätzlich muss das jeweilige Fahrzeug mit dem Benutzerkonto verknüpft sein. Nach Ablauf der initialen Laufzeit können die Dienste kostenpflichtig verlängert werden. Die erstmalige Aktivierung der Dienste ist innerhalb von 1 Jahr ab Erstzulassung oder Inbetriebnahme durch den Kunden möglich, je nachdem was zuerst erfolgt.

	Vertragsrechtliche Einschränkungen	MBUX
Mercedes-Benz Notrufsystem (351) Das Mercedes-Benz Notrufsystem kann im Notfall für den entscheidenden Zeitvorteil sorgen. Über ein Kommunikationsmodul mit eigener SIM-Karte wird bei einem erkannten Unfall automatisch ein Notruf ausgelöst, der die Zeit bis zum Eintreffen von Rettungskräften verkürzen kann. Der Notruf kann auch manuell ausgelöst werden, um Hilfe zu organisieren.	Unbegrenzte Laufzeit	Keine Nutzungsvoraussetzungen
Kommunikationsmodul LTE (362) für die Nutzung von Mercedes me connect Diensten Das Kommunikationsmodul (LTE) bietet Ihnen ein klares Plus an Komfort und Sicherheit. Es verknüpft das Fahrzeug mit dem Internet – damit Sie hilfreiche Dienste wie die Live Traffic Information von Mercedes me connect nutzen können. Zwei Mobilfunkantennen und eine LTE-fähige SIM-Karte sorgen für eine schnelle Verbindung.	Unbegrenzte Laufzeit	Keine Nutzungsvoraussetzungen

Ihr Weg, um diese Dienste nutzen zu können:

Rufen Sie die Seite Mercedes me connect (<https://me.mercedes-benz.com>) auf und klicken Sie dann auf „Registrieren“. Geben Sie jetzt die geforderten Daten ein und klicken Sie anschließend auf „Registrieren“. Im Anschluss erhalten Sie eine E-Mail. Klicken Sie in dieser auf den Link „Registrierung abschließen“ und legen Sie Ihr individuelles Passwort fest. Klicken Sie nun auf „Nutzungsbedingungen akzeptieren“. Lesen Sie die Nutzungsbedingungen durch und akzeptieren Sie diese. Ihr Fahrzeug können Sie nun mit Ihrem Profil bei Ihrem Mercedes-Benz Partner verknüpfen lassen. Hierfür ist Ihre E-Mail-Adresse, der Fahrzeugschein und der Ausweis notwendig. Richten Sie sich anschließend auf Ihrem Smartphone/Tablet die Seite <http://connect.mercedes.me> ein oder laden Sie die Mercedes App me auf Ihr Smartphone, um die Dienste bequem von überall zu nutzen.



Mercedes-Benz ist einer der Gründungspartner der Stiftung „Laureus Sport for Good Foundation“.

Seit der Stiftungsgründung im Jahr 2000 unterstützt und fördert Mercedes-Benz die Ziele und Werte dieses weltweiten, gemeinnützigen Programms: mit sozialen Sportprojekten das Leben von benachteiligten oder kranken Kindern und Jugendlichen zu verbessern. Laureus wurde zu einem grundlegenden Bestandteil der gesellschaftlichen Verantwortung von Mercedes-Benz. Jeder neue Mercedes ist daher ein Botschafter dieser Werte. Mit dem Kauf eines Mercedes unterstützen Sie die Stiftung „Laureus Sport for Good Foundation“.

Speicherung technischer Daten im Fahrzeug: Elektronische Fahrzeugkomponenten (z.B. Airbag-Steuergerät, Motorsteuergerät, etc.) enthalten Datenspeicher für technische Fahrzeugdaten, wie z. B. Meldungen im Falle von Funktionsstörungen, Geschwindigkeit des Fahrzeuges, Bremsstärke oder Funktionsweise von Rückhalte- und Fahrerassistenz-Systemen im Falle eines Unfallereignisses (Audio- und Videodaten werden nicht gespeichert). Die Daten werden flüchtig, punktuell als Momentaufnahme z. B. im Falle einer Störungsmeldung, über einen sehr kurzen Aufzeichnungszeitraum (maximal wenige Sekunden) z. B. im Falle eines Unfalls oder in zusammengefasster Form z.B. zur Bewertung der Bauteilbeanspruchung gespeichert. Die gespeicherten Daten können über Schnittstellen im Fahrzeug ausgelesen, von geschulten Technikern zur Diagnose und Behebung etwaiger Funktionsstörungen oder vom Hersteller zur Analyse und zur weiteren Verbesserung von Fahrzeugfunktionen verarbeitet und genutzt werden. Auf Wunsch des Kunden können Daten auch als Basis für weitere optionale Dienstleistungen dienen. Eine Übertragung der Daten aus dem Fahrzeug heraus an den Hersteller bzw. Dritte erfolgt grundsätzlich nur aufgrund gesetzlicher Erlaubnis (z.B. Fahrzeugnotruf e-Call), oder aufgrund vertraglichen Einverständnisses mit dem Kunden unter Berücksichtigung des Datenschutzes. Weitere Informationen zu gespeicherten Daten im Fahrzeug befinden sich in der Betriebsanleitung des Fahrzeugs. Diese finden Sie gedruckt und interaktiv im Fahrzeug oder online unter www.mercedes-benz.de/betriebsanleitung.

Nach Redaktionsschluss können sich am Produkt Änderungen ergeben haben.

Daimler AG, Mercedes-Benz Cars Vertrieb Deutschland, Mühlenstraße 30, 10243 Berlin, MBD/VPP 0101 · 0819 / 1 · Ausgabe 1

www.mercedes-benz.de