

# C-Klasse

Coupé und Cabriolet



Preisliste gültig ab 08. Juli 2021

**Mercedes-Benz**  
Das Beste oder nichts.





# Willkommen.

In der Markenwelt von Mercedes-Benz.



„Das Beste oder nichts.“

Diese Worte von Gottlieb Daimler sind über 100 Jahre alt. Zugleich sind sie heute aktueller denn je. Wir möchten den Satz sogar noch ergänzen: Das Beste oder nichts – für Sie, unsere Kunden. Wir forschen, konstruieren und gestalten, um Ihre Ansprüche und Wünsche zu erfüllen. Für Ihren Traum von einem Mercedes.

Die neue C-Klasse ist da – Sportlichkeit vereint mit Emotion und Intelligenz, so lässt sich der neue Auftritt des C-Klasse Coupé und Cabriolet charakterisieren. Die überarbeitete Front mit sportlicherem Stoßfänger und serienmäßigen LED High Performance-Scheinwerfern – auf Wunsch auch mit MULTIBEAM LED Scheinwerfern – strahlt Dynamik und Modernität aus. Perfekt abgestimmt auf die Fahrleistungen eines Sportwagens ist das neue Fahrwerk DYNAMIC BODY CONTROL. Sportlicher, exklusiver denn je.

Ganz neu sind viele Bedien- und Anzeigeelemente: Das neue Lenkrad mit Touch Control Buttons, die je nach Ausstattung volldigitalen Instrumente und vergrößerten Displays inklusive neuer Infotainment-Generation ermöglichen eine höchst individuelle und moderne Bedienung. Die optionale ENERGIZING Komfortsteuerung kann das Wohlbefinden des Fahrers fördern. Lichter, Klänge und Düfte können auf Tastendruck miteinander kombiniert werden.

Schneller, präziser, wacher: Hochmoderne Mercedes-Benz Intelligent Drive Assistenzsysteme entlasten den Fahrer wirkungsvoller denn je. So unterstützen der Aktive Abstands-Assistent DISTRONIC und der Aktive Lenk-Assistent den Fahrer beim Abstandhalten und Lenken noch komfortabler. Das macht die neue C-Klasse zum zuverlässigsten und aufmerksamsten Partner, den Sie sich an Ihrer Seite wünschen können.

Sie ahnen es bereits: Es gibt nahezu grenzenlose Möglichkeiten, die C-Klasse ganz nach Ihren persönlichen Wünschen zu gestalten. Nehmen Sie sich die Zeit, stöbern Sie in aller Ruhe in dieser Broschüre, konfigurieren Sie Ihr Wunschfahrzeug online und sprechen Sie uns vor Ort bei Ihrem Mercedes-Benz Partner an. Gerne können Sie auch eine Probefahrt vereinbaren und sich höchstpersönlich von unserem Anspruch überzeugen:

„Das Beste oder nichts.“

Ihr Mercedes-Benz Team

Über den detaillierten Umfang der Sonderausstattungen informiert Sie gerne Ihr Mercedes-Benz Partner. Weitere Informationen erhalten Sie unter [www.mercedes-benz.de](http://www.mercedes-benz.de) und über unsere Mercedes-Benz Kundenbetreuung: Montag bis Freitag von 7.30 – 20.00 Uhr  
Telefon: 00800 9 7777777

# Inhalt.

<b>Vorwort</b>	2
<b>Produkt-Highlights</b>	4
<b>Modellvarianten und technische Daten</b>	5
<b>Design</b>	11
Lines und Design-Pakete	
Zierelemente	
Lacke	
Kombinationsmöglichkeiten Polster, Lacke und Verdeckstoffe	
<b>Mercedes-AMG</b>	28
Lines und Design-Pakete	
Zierelemente	
Lacke	
Kombinationsmöglichkeiten Polster, Lacke und Verdeckstoffe	
<b>Serien- und Sonderausstattung</b>	51
Exterieur	
Interieur	
Sicherheit und Assistenzsysteme	
Parken und Rangieren	
Infotainment, Navigation und Kommunikation	
Technik	
Antrieb	
Fahrwerk	
Lenkung	
<b>Original-Zubehör</b>	77
<b>Weitere technische Daten</b>	80
<b>Service</b>	82
<b>Finanzdienstleistungen und Versicherungen</b>	83
<b>Fahrzeugabholung</b>	84
<b>Mercedes me connect</b>	85



# Produkt-Highlights.

## **Verführen sofort Herz und Verstand. Das C-Klasse Coupé und Cabriolet.**

Athletisch und sportlich, setzt das klare, sinnliche Design des neuen C-Klasse Coupés Akzente im Straßenbild und verkörpert modernen Luxus. Das C-Klasse Cabriolet bietet einen attraktiven Einstieg in die Cabriolet-Familie von Mercedes-Benz und Open-Air-Vergnügen an 365 Tagen im Jahr.

## **Grenzenloser Fahrspaß**

Mit der Modellpflege wird eine neue Generation an Vierzylinder-Dieselmotoren in die C-Klasse eingeführt: Er bietet mehr Leistung, verbraucht weniger Kraftstoff und konnte zudem in seinen Geräusch- und Vibrationseigenschaften verbessert werden. Noch sparsamer präsentiert sich auch der Vierzylinder-Benzinmotor, der im Fall des C 200 mit RSG (Riemengetriebener Startergenerator) und 48-Volt-Bordnetz ausgerüstet wird. Die ideale Ergänzung zu den Motoren ist die für viele Modelle serienmäßige und für alle übrigen Varianten optional erhältliche 9G-TRONIC.

## **Einzigartiger Komfort**

Die neue ENERGIZING Komfortsteuerung verwandelt Ihr Fahrzeug durch die intelligente Kombination von Komfortfunktionen wie Klimatisierung, Beleuchtung und Beduftung in eine Wellness-Oase. Ein Fahrwerk – drei Setups: Mit DYNAMIC BODY CONTROL wählen Sie selbst zwischen maximaler Agilität oder hohem Dämpfungskomfort. Passend zu Streckenführung und persönlichem Fahrstil.

## **Cabrio-Saison auf das ganze Jahr verlängert**

Mit dem automatischen Windschottsystem AIRCAP oder der Kopfraumheizung AIRSCARF sind auf Wunsch die intelligentesten Cabrio-Features erhältlich. Die Open-Air Saison wird damit auf das ganze Jahr verlängert. Regenwolken ziehen auf? Das vollautomatische Stoffverdeck öffnet und schließt in weniger als 20 Sekunden und bis zu einer Geschwindigkeit von 50 km/h.

## **Fahrassistenzsysteme und Sicherheit**

Eine neue Generation intelligenter Fahrassistenz-Pakete zeigt, wie weit Mercedes-Benz die Vision des unfallfreien Fahrens bereits in die Praxis umgesetzt hat: Eine Kombination sich ergänzender Sicherheits- und Assistenzsysteme trägt dazu bei, den Fahrer zu entlasten, Unfallrisiken zu senken und den Schutz der Insassen sowie weiterer Verkehrsteilnehmer zu verbessern. Für modernste Scheinwerfertechnik stehen die Serienausstattung LED High Performance Scheinwerfer oder die Sonderausstattung MULTIBEAM LED Scheinwerfer mit ULTRA RANGE Fernlicht zur Verfügung.

## **Mercedes me connect**

Mercedes me connect vernetzt Sie mit Ihrem Fahrzeug – und Ihr Fahrzeug mit der ganzen Welt. Umfangreiche Komfortdienstleistungen wie Wartungsmanagement, Pannenmanagement, Telediagnose und Unfallmanagement unterstützen während der Fahrt und sorgen für mehr Sicherheit. Mit den Mercedes me connect Diensten können Sie Ihren Mercedes einfach mit dem Smartphone steuern. Nehmen Sie Änderungen an Einstellungen vor oder lassen Sie sich Fahrzeuginformationen vom Sofa oder von unterwegs aus anzeigen.

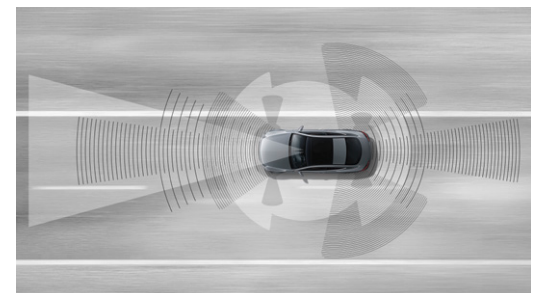

# Modellvarianten und technische Daten – C-Klasse Coupé.

Typ Coupé 4-Sitze, 2 Türen	Motor/Zylinder Hubraum (cm <sup>3</sup> )	Getriebe	Nennleistung kW (PS) Drehmoment Nm <sup>2</sup>	Höchstgeschwindigkeit (km/h) Beschleunigung 0-100 km/h (s)	Verbrauch EU (l/100 km) <sup>1</sup> innerorts/ außerorts/ kombiniert	CO <sub>2</sub> -Emissionen kombiniert (g/km) <sup>1</sup> Emissionsklasse Effizienzklasse <sup>3</sup>	Preis Euro inkl. MwSt. exkl. MwSt.
<b>C 220 d</b>	Diesel R4 1.950	9G-TRONIC (automatisch)	<b>143</b> (194) 400	240 7,0	5,5 – 5,3 4,3 – 3,9 4,7 – 4,4	124 – 117 EURO 6D-ISC-FCM A	<b>45.945,90</b> 38.610,00
<b>C 220 d 4MATIC</b>	Diesel R4 1.950	9G-TRONIC (automatisch)	<b>143</b> (194) 400	233 7,3	6,3 – 5,6 4,3 – 4,2 5,1 – 4,7	133 – 125 EURO 6D-ISC-FCM A	<b>48.325,90</b> 40.610,00
<b>C 300 d</b>	Diesel R4 1.950	9G-TRONIC (automatisch)	<b>180</b> (245) 500	250 6,0	6,6 – 6,0 4,3 – 3,9 5,2 – 4,7	136 – 124 EURO 6D-ISC-FCM A	<b>48.861,40</b> 41.060,00
<b>C 300 d 4MATIC</b>	Diesel R4 1.950	9G-TRONIC (automatisch)	<b>180</b> (245) 500	250 6,0	7,3 – 6,9 4,6 – 4,1 5,6 – 5,1	147 – 136 EURO 6D-ISC-FCM A	<b>51.241,40</b> 43.060,00

<sup>1</sup> Die angegebenen Werte sind die „gemessenen NEFZ-CO<sub>2</sub>-Werte“ i.S.v. Art. 2 Nr. 2 Durchführungsverordnung (EU) 2017/1153, die im Einklang mit Anhang XII der Verordnung (EG) Nr. 692/2008 ermittelt wurden. Die Kraftstoffverbrauchswerte wurden auf Basis dieser Werte errechnet. Der Stromverbrauch wurde auf der Grundlage der VO 692/2008/EG ermittelt. Aufgrund gesetzlicher Änderungen der maßgeblichen Prüfverfahren können in der für die Fahrzeugzulassung und ggf. Kfz-Steuer maßgeblichen Übereinstimmungsbescheinigung des Fahrzeugs höhere Werte eingetragen sein.

<sup>2</sup> Angaben zur Nennleistung und zum Nenndrehmoment nach Verordnung (EG) Nr. 595/2009 in der gegenwärtig geltenden Fassung.

<sup>3</sup> Auf der Grundlage der gemessenen CO<sub>2</sub>-Emissionen unter Berücksichtigung der Masse des Fahrzeugs ermittelt.



Jetzt Wunschrate berechnen: [www.mercedes-benz-bank.de/ratenrechner-c-klasse-coupe](http://www.mercedes-benz-bank.de/ratenrechner-c-klasse-coupe)

Der mobile Ratenrechner: QR-Code scannen und ganz bequem die Leasing- und Finanzierungsraten für Ihren Mercedes berechnen.

Sämtliche Kaufpreise verstehen sich für die Serienausstattung ab Herstellerwerk. Bei Auslieferung über eine Niederlassung oder Vertretung fallen zusätzlich Überführungskosten an. Die Kaufpreise für Sonderausstattungen gelten nur für den Einbau im Herstellerwerk. Änderungen in Konstruktion und Ausführung sowie Irrtümer und Druckfehler sind vorbehalten. Die Abbildungen können auch Zubehör und Sonderausstattungen enthalten, die nicht zum serienmäßigen Lieferumfang gehören. Farbabweichungen sind drucktechnisch bedingt. Weitere Informationen zum offiziellen Kraftstoffverbrauch und zu den offiziellen spezifischen CO<sub>2</sub>-Emissionen neuer Personenkraftwagen können dem „Leitfaden über den Kraftstoffverbrauch die CO<sub>2</sub>-Emissionen und den Stromverbrauch neuer Personenkraftwagen“ entnommen werden, der an allen Verkaufsstellen und bei der DAT Deutsche Automobil Treuhand GmbH ([www.dat.de](http://www.dat.de)) unentgeltlich erhältlich ist.

# Modellvarianten und technische Daten – C-Klasse Coupé.

Typ Coupé 4-Sitze, 2 Türen	Motor/Zylinder Hubraum (cm <sup>3</sup> )	Getriebe	Nennleistung kW (PS) Drehmoment Nm <sup>2</sup>	Höchstgeschwindigkeit (km/h) Beschleunigung 0-100 km/h (s)	Verbrauch EU (l/100 km) <sup>1</sup> innerorts/ außerorts/ kombiniert	CO <sub>2</sub> -Emissionen kombiniert (g/km) <sup>1</sup> Emissionsklasse Effizienzklasse <sup>3</sup>	Preis Euro inkl. MwSt. exkl. MwSt.
<b>C 180</b>	Benzin R4 1.497	9G-TRONIC (automatisch)	<b>115</b> (156) 250	223 8,9	8,7 – 8,3 5,5 – 5,0 6,7 – 6,2	152 – 143 EURO 6D-ISC-FCM C	<b>41.864,20</b> 35.180,00
<b>C 200</b>	Benzin R4 1.497	9G-TRONIC (automatisch)	<b>135 + 10</b> (184 + 14) 280	239 7,9	9,0 – 8,3 5,2 – 4,8 6,5 – 6,0	149 – 138 EURO 6D-ISC-FCM B	<b>43.744,40</b> 36.760,00
<b>C 200 4MATIC</b>	Benzin R4 1.497	9G-TRONIC (automatisch)	<b>135 + 10</b> (184 + 14) 280	234 8,4	9,4 – 9,0 5,6 – 5,1 7,0 – 6,6	160 – 150 EURO 6D-ISC-FCM C	<b>46.124,40</b> 38.760,00
<b>C 300</b>	Benziner R4 1.991	9G-TRONIC (automatisch)	<b>190 + 10</b> (258 + 14) 370	250 6,1	8,6 – 7,9 5,3 – 4,8 6,5 – 6,0	150 – 136 EURO 6D-ISC-FCM B	<b>48.766,20</b> 40.980,00
<b>C 300 4MATIC</b>	Benziner R4 1.991	9G-TRONIC (automatisch)	<b>190 + 10</b> (258 + 14) 370	250 6,0	9,2 – 8,4 5,6 – 5,2 6,9 – 6,4	158 – 145 EURO 6D-ISC-FCM B	<b>51.146,20</b> 42.980,00
<b>C 400 4MATIC</b>	Benziner V6 2.996	9G-TRONIC (automatisch)	<b>245</b> (333) 480	250 4,9	11,1 – 10,6 6,6 – 6,1 8,2 – 7,8	189 – 178 EURO 6D-ISC-FCM D	<b>57.429,40</b> 48.260,00

<sup>1</sup> Die angegebenen Werte sind die „gemessenen NEFZ-CO<sub>2</sub>-Werte“ i.S.v. Art. 2 Nr. 2 Durchführungsverordnung (EU) 2017/1153, die im Einklang mit Anhang XII der Verordnung (EG) Nr. 692/2008 ermittelt wurden. Die Kraftstoffverbrauchswerte wurden auf Basis dieser Werte errechnet. Der Stromverbrauch wurde auf der Grundlage der VO 692/2008/EG ermittelt. Aufgrund gesetzlicher Änderungen der maßgeblichen Prüfverfahren können in der für die Fahrzeugzulassung und ggf. Kfz-Steuer maßgeblichen Übereinstimmungsbescheinigung des Fahrzeugs höhere Werte eingetragen sein.

<sup>2</sup> Angaben zur Nennleistung und zum Nenndrehmoment nach Verordnung (EG) Nr. 595/2009 in der gegenwärtig geltenden Fassung.

<sup>3</sup> Auf der Grundlage der gemessenen CO<sub>2</sub>-Emissionen unter Berücksichtigung der Masse des Fahrzeugs ermittelt.



Jetzt Wunschrate berechnen: [www.mercedes-benz-bank.de/ratenrechner-c-klasse-coupe](http://www.mercedes-benz-bank.de/ratenrechner-c-klasse-coupe)

Der mobile Ratenrechner: QR-Code scannen und ganz bequem die Leasing- und Finanzierungsraten für Ihren Mercedes berechnen.

Sämtliche Kaufpreise verstehen sich für die Serienausstattung ab Herstellerwerk. Bei Auslieferung über eine Niederlassung oder Vertretung fallen zusätzlich Überführungskosten an. Die Kaufpreise für Sonderausstattungen gelten nur für den Einbau im Herstellerwerk. Änderungen in Konstruktion und Ausführung sowie Irrtümer und Druckfehler sind vorbehalten. Die Abbildungen können auch Zubehör und Sonderausstattungen enthalten, die nicht zum serienmäßigen Lieferumfang gehören. Farbabweichungen sind drucktechnisch bedingt. Weitere Informationen zum offiziellen Kraftstoffverbrauch und zu den offiziellen spezifischen CO<sub>2</sub>-Emissionen neuer Personenkraftwagen können dem „Leitfaden über den Kraftstoffverbrauch die CO<sub>2</sub>-Emissionen und den Stromverbrauch neuer Personenkraftwagen“ entnommen werden, der an allen Verkaufsstellen und bei der DAT Deutsche Automobil Treuhand GmbH ([www.dat.de](http://www.dat.de)) unentgeltlich erhältlich ist.



# Modellvarianten und technische Daten – C-Klasse Coupé.

Typ Coupé 4-Sitze, 2 Türen	Motor/Zylinder Hubraum (cm <sup>3</sup> )	Getriebe	Nennleistung kW (PS) Drehmoment Nm <sup>2</sup>	Höchstgeschwindigkeit (km/h) Beschleunigung 0-100 km/h (s)	Verbrauch EU (l/100 km) <sup>1</sup> innerorts/ außerorts/ kombiniert	CO <sub>2</sub> -Emissionen kombiniert (g/km) <sup>1</sup> Emissionsklasse Effizienzklasse <sup>3</sup>	Preis Euro inkl. MwSt. exkl. MwSt.
<b>Mercedes-AMG C 43 4MATIC</b>	Benzin V6 2.996	AMG SPEEDSHIFT TCT 9G-Getriebe	<b>287</b> (390) 520	250 4,7	13,2 – 13,0 7,7 – 7,4 9,7 – 9,5	222 – 217 EURO 6D-ISC-FCM F	<b>67.318,30</b> 56.570,00
<b>Mercedes-AMG C 63</b>	Benzin V8 3.982	AMG SPEEDSHIFT MCT 9G-Getriebe	<b>350</b> (476) 650	250 4,0	15,6 8,0 10,8	247 EURO 6D-ISC-FCM G	<b>83.127,45</b> 69.855,00
<b>Mercedes-AMG C 63 S</b>	Benzin V8 3.982	AMG SPEEDSHIFT MCT 9G-Getriebe	<b>375</b> (510) 700	290 3,9	15,6 8,1 10,8	248 EURO 6D-ISC-FCM G	<b>91.873,95</b> 77.205,00

<sup>1</sup> Die angegebenen Werte sind die „gemessenen NEFZ-CO<sub>2</sub>-Werte“ i.S.v. Art. 2 Nr. 2 Durchführungsverordnung (EU) 2017/1153, die im Einklang mit Anhang XII der Verordnung (EG) Nr. 692/2008 ermittelt wurden. Die Kraftstoffverbrauchswerte wurden auf Basis dieser Werte errechnet. Der Stromverbrauch wurde auf der Grundlage der VO 692/2008/EG ermittelt. Aufgrund gesetzlicher Änderungen der maßgeblichen Prüfverfahren können in der für die Fahrzeugzulassung und ggf. Kfz-Steuer maßgeblichen Übereinstimmungsbescheinigung des Fahrzeugs höhere Werte eingetragen sein.

<sup>2</sup> Angaben zur Nennleistung und zum Nenndrehmoment nach Verordnung (EG) Nr. 595/2009 in der gegenwärtig geltenden Fassung.

<sup>3</sup> Auf der Grundlage der gemessenen CO<sub>2</sub>-Emissionen unter Berücksichtigung der Masse des Fahrzeugs ermittelt.



Jetzt Wunschrate berechnen: [www.mercedes-benz-bank.de/ratenrechner-c-klasse-cabriolet](http://www.mercedes-benz-bank.de/ratenrechner-c-klasse-cabriolet)

Der mobile Ratenrechner: QR-Code scannen und ganz bequem die Leasing- und Finanzierungsraten für Ihren Mercedes berechnen.

Sämtliche Kaufpreise verstehen sich für die Serienausstattung ab Herstellerwerk. Bei Auslieferung über eine Niederlassung oder Vertretung fallen zusätzlich Überführungskosten an. Die Kaufpreise für Sonderausstattungen gelten nur für den Einbau im Herstellerwerk. Änderungen in Konstruktion und Ausführung sowie Irrtümer und Druckfehler sind vorbehalten. Die Abbildungen können auch Zubehör und Sonderausstattungen enthalten, die nicht zum serienmäßigen Lieferumfang gehören. Farbabweichungen sind drucktechnisch bedingt. Weitere Informationen zum offiziellen Kraftstoffverbrauch und zu den offiziellen spezifischen CO<sub>2</sub>-Emissionen neuer Personenkraftwagen können dem „Leitfaden über den Kraftstoffverbrauch die CO<sub>2</sub>-Emissionen und den Stromverbrauch neuer Personenkraftwagen“ entnommen werden, der an allen Verkaufsstellen und bei der DAT Deutsche Automobil Treuhand GmbH ([www.dat.de](http://www.dat.de)) unentgeltlich erhältlich ist.

# Modellvarianten und technische Daten – C-Klasse Cabriolet.

Typ Cabriolet 4-Sitze, 2 Türen	Motor/Zylinder Hubraum (cm <sup>3</sup> )	Getriebe	Nennleistung kW (PS) Drehmoment Nm <sup>2</sup>	Höchstgeschwindigkeit (km/h) Beschleunigung 0-100 km/h (s)	Verbrauch EU (l/100 km) <sup>1</sup> innerorts/ außerorts/ kombiniert	CO <sub>2</sub> -Emissionen kombiniert (g/km) <sup>1</sup> Emissionsklasse Effizienzklasse <sup>3</sup>	Preis Euro inkl. MwSt. exkl. MwSt.
<b>C 220 d</b>	Diesel R4 1.950	9G-TRONIC (automatisch)	<b>143</b> (194) 400	233 7,5	5,8 – 5,6 4,5 – 4,3 4,9 – 4,8	130 – 126 EURO 6D-ISC-FCM A	<b>52.145,80</b> 43.820,00
<b>C 220 d 4MATIC</b>	Diesel R4 1.950	9G-TRONIC (automatisch)	<b>143</b> (194) 400	228 7,8	6,4 – 5,8 4,6 – 4,5 5,3 – 5,0	139 – 131 EURO 6D-ISC-FCM A	<b>54.525,80</b> 45.820,00
<b>C 300 d</b>	Diesel R4 1.950	9G-TRONIC (automatisch)	<b>180</b> (245) 500	250 6,3	6,8 – 6,2 4,6 – 4,2 5,4 – 4,9	143 – 130 EURO 6D-ISC-FCM A	<b>55.061,30</b> 46.270,00

<sup>1</sup> Die angegebenen Werte sind die „gemessenen NEFZ-CO<sub>2</sub>-Werte“ i.S.v. Art. 2 Nr. 2 Durchführungsverordnung (EU) 2017/1153, die im Einklang mit Anhang XII der Verordnung (EG) Nr. 692/2008 ermittelt wurden. Die Kraftstoffverbrauchswerte wurden auf Basis dieser Werte errechnet. Der Stromverbrauch wurde auf der Grundlage der VO 692/2008/EG ermittelt. Aufgrund gesetzlicher Änderungen der maßgeblichen Prüfverfahren können in der für die Fahrzeugzulassung und ggf. Kfz-Steuer maßgeblichen Übereinstimmungsbescheinigung des Fahrzeugs höhere Werte eingetragen sein.

<sup>2</sup> Angaben zur Nennleistung und zum Nenndrehmoment nach Verordnung (EG) Nr. 595/2009 in der gegenwärtig geltenden Fassung.

<sup>3</sup> Auf der Grundlage der gemessenen CO<sub>2</sub>-Emissionen unter Berücksichtigung der Masse des Fahrzeugs ermittelt.



Jetzt Wunschrate berechnen: [www.mercedes-benz-bank.de/ratenrechner-c-klasse-cabriolet](http://www.mercedes-benz-bank.de/ratenrechner-c-klasse-cabriolet)

Der mobile Ratenrechner: QR-Code scannen und ganz bequem die Leasing- und Finanzierungsraten für Ihren Mercedes berechnen.

Sämtliche Kaufpreise verstehen sich für die Serienausstattung ab Herstellerwerk. Bei Auslieferung über eine Niederlassung oder Vertretung fallen zusätzlich Überführungskosten an. Die Kaufpreise für Sonderausstattungen gelten nur für den Einbau im Herstellerwerk. Änderungen in Konstruktion und Ausführung sowie Irrtümer und Druckfehler sind vorbehalten. Die Abbildungen können auch Zubehör und Sonderausstattungen enthalten, die nicht zum serienmäßigen Lieferumfang gehören. Farbabweichungen sind drucktechnisch bedingt. Weitere Informationen zum offiziellen Kraftstoffverbrauch und zu den offiziellen spezifischen CO<sub>2</sub>-Emissionen neuer Personenkraftwagen können dem „Leitfaden über den Kraftstoffverbrauch die CO<sub>2</sub>-Emissionen und den Stromverbrauch neuer Personenkraftwagen“ entnommen werden, der an allen Verkaufsstellen und bei der DAT Deutsche Automobil Treuhand GmbH ([www.dat.de](http://www.dat.de)) unentgeltlich erhältlich ist.



# Modellvarianten und technische Daten – C-Klasse Cabriolet.

Typ Cabriolet 4-Sitze, 2 Türen	Motor/Zylinder Hubraum (cm <sup>3</sup> )	Getriebe	Nennleistung kW (PS) Drehmoment Nm <sup>2</sup>	Höchstgeschwindigkeit (km/h) Beschleunigung 0-100 km/h (s)	Verbrauch EU (l/100 km) <sup>1</sup> innerorts/ außerorts/ kombiniert	CO <sub>2</sub> -Emissionen kombiniert (g/km) <sup>1</sup> Emissionsklasse Effizienzklasse <sup>3</sup>	Preis Euro inkl. MwSt. exkl. MwSt.
<b>C 180</b>	Benzin R4 1.497	9G-TRONIC (automatisch)	<b>115</b> (156) 250	220 9,5	8,9 – 8,5 5,8 – 5,3 6,9 – 6,5	158 – 149 EURO 6D-ISC-FCM B	<b>47.528,60</b> 39.940,00
<b>C 200</b>	Benzin R4 1.497	9G-TRONIC (automatisch)	<b>135 + 10</b> (184 + 14) 280	235 8,5	9,3 – 8,6 5,5 – 5,0 6,8 – 6,4	156 – 146 EURO 6D-ISC-FCM B	<b>49.408,80</b> 41.520,00
<b>C 200 4MATIC</b>	Benzin R4 1.497	9G-TRONIC (automatisch)	<b>135 + 10</b> (184 + 14) 280	230 8,8	9,8 – 9,1 5,9 – 5,4 7,3 – 6,8	167 – 155 EURO 6D-ISC-FCM B	<b>51.788,80</b> 43.520,00
<b>C 300</b>	Benziner R4 1.991	9G-TRONIC (automatisch)	<b>190 + 10</b> (258 + 14) 370	250 6,3	9,1 – 8,3 5,7 – 5,2 6,9 – 6,3	158 – 144 EURO 6D-ISC-FCM B	<b>54.430,60</b> 45.740,00
<b>C 300 4MATIC</b>	Benziner R4 1.991	9G-TRONIC (automatisch)	<b>190 + 10</b> (258 + 14) 370	250 6,3	9,5 – 8,6 5,9 – 5,4 7,2 – 6,5	165 – 150 EURO 6D-ISC-FCM B	<b>56.810,60</b> 47.740,00
<b>C 400 4MATIC</b>	Benziner V6 2.996	9G-TRONIC (automatisch)	<b>245</b> (333) 480	250 5,2	11,4 – 10,9 6,9 – 6,4 8,6 – 8,1	196 – 185 EURO 6D-ISC-FCM D	<b>63.093,80</b> 53.020,00

<sup>1</sup> Die angegebenen Werte sind die „gemessenen NEFZ-CO<sub>2</sub>-Werte“ i.S.v. Art. 2 Nr. 2 Durchführungsverordnung (EU) 2017/1153, die im Einklang mit Anhang XII der Verordnung (EG) Nr. 692/2008 ermittelt wurden. Die Kraftstoffverbrauchswerte wurden auf Basis dieser Werte errechnet. Der Stromverbrauch wurde auf der Grundlage der VO 692/2008/EG ermittelt. Aufgrund gesetzlicher Änderungen der maßgeblichen Prüfverfahren können in der für die Fahrzeugzulassung und ggf. Kfz-Steuer maßgeblichen Übereinstimmungsbescheinigung des Fahrzeugs höhere Werte eingetragen sein.

<sup>2</sup> Angaben zur Nennleistung und zum Nenndrehmoment nach Verordnung (EG) Nr. 595/2009 in der gegenwärtig geltenden Fassung.

<sup>3</sup> Auf der Grundlage der gemessenen CO<sub>2</sub>-Emissionen unter Berücksichtigung der Masse des Fahrzeugs ermittelt.



Jetzt Wunschrate berechnen: [www.mercedes-benz-bank.de/ratenrechner-c-klasse-cabriolet](http://www.mercedes-benz-bank.de/ratenrechner-c-klasse-cabriolet)

Der mobile Ratenrechner: QR-Code scannen und ganz bequem die Leasing- und Finanzierungsraten für Ihren Mercedes berechnen.

Sämtliche Kaufpreise verstehen sich für die Serienausstattung ab Herstellerwerk. Bei Auslieferung über eine Niederlassung oder Vertretung fallen zusätzlich Überführungskosten an. Die Kaufpreise für Sonderausstattungen gelten nur für den Einbau im Herstellerwerk. Änderungen in Konstruktion und Ausführung sowie Irrtümer und Druckfehler sind vorbehalten. Die Abbildungen können auch Zubehör und Sonderausstattungen enthalten, die nicht zum serienmäßigen Lieferumfang gehören. Farbabweichungen sind drucktechnisch bedingt. Weitere Informationen zum offiziellen Kraftstoffverbrauch und zu den offiziellen spezifischen CO<sub>2</sub>-Emissionen neuer Personenkraftwagen können dem „Leitfaden über den Kraftstoffverbrauch die CO<sub>2</sub>-Emissionen und den Stromverbrauch neuer Personenkraftwagen“ entnommen werden, der an allen Verkaufsstellen und bei der DAT Deutsche Automobil Treuhand GmbH ([www.dat.de](http://www.dat.de)) unentgeltlich erhältlich ist.

# Modellvarianten und technische Daten – C-Klasse Cabriolet.

Typ Cabriolet 4-Sitze, 2 Türen	Motor/Zylinder Hubraum (cm <sup>3</sup> )	Getriebe	Nennleistung kW (PS) Drehmoment Nm <sup>2</sup>	Höchstgeschwindigkeit (km/h) Beschleunigung 0-100 km/h (s)	Verbrauch EU (l/100 km) <sup>1</sup> innerorts/ außerorts/ kombiniert	CO <sub>2</sub> -Emissionen kombiniert (g/km) <sup>1</sup> Emissionsklasse Effizienzklasse <sup>3</sup>	Preis Euro inkl. MwSt. exkl. MwSt.
<b>Mercedes-AMG C 43 4MATIC</b>	Benzin V6 2.996	AMG SPEEDSHIFT TCT 9G-Getriebe	<b>287</b> (390) 520	250 4,8	13,4 – 13,2 8,1 – 7,7 10,0 – 9,8	230 – 224 EURO 6D-ISC-FCM E	<b>72.982,70</b> 61.330,00
<b>Mercedes-AMG C 63</b>	Benzin V8 3.982	AMG SPEEDSHIFT MCT 9G-Getriebe	<b>350</b> (476) 650	250 4,2	15,6 8,4 11,1	254 EURO 6D-ISC-FCM G	<b>88.839,45</b> 74.655,00
<b>Mercedes-AMG C 63 S</b>	Benzin V8 3.982	AMG SPEEDSHIFT MCT 9G-Getriebe	<b>375</b> (510) 700	280 4,1	15,6 8,5 11,1	255 EURO 6D-ISC-FCM G	<b>97.585,95</b> 82.005,00

<sup>1</sup> Die angegebenen Werte sind die „gemessenen NEFZ-CO<sub>2</sub>-Werte“ i.S.v. Art. 2 Nr. 2 Durchführungsverordnung (EU) 2017/1153, die im Einklang mit Anhang XII der Verordnung (EG) Nr. 692/2008 ermittelt wurden. Die Kraftstoffverbrauchswerte wurden auf Basis dieser Werte errechnet. Der Stromverbrauch wurde auf der Grundlage der VO 692/2008/EG ermittelt. Aufgrund gesetzlicher Änderungen der maßgeblichen Prüfverfahren können in der für die Fahrzeugzulassung und ggf. Kfz-Steuer maßgeblichen Übereinstimmungsbescheinigung des Fahrzeugs höhere Werte eingetragen sein.

<sup>2</sup> Angaben zur Nennleistung und zum Nenndrehmoment nach Verordnung (EG) Nr. 595/2009 in der gegenwärtig geltenden Fassung.

<sup>3</sup> Auf der Grundlage der gemessenen CO<sub>2</sub>-Emissionen unter Berücksichtigung der Masse des Fahrzeugs ermittelt.



Jetzt Wunschrate berechnen: [www.mercedes-benz-bank.de/ratenrechner-c-klasse-cabriolet](http://www.mercedes-benz-bank.de/ratenrechner-c-klasse-cabriolet)

Der mobile Ratenrechner: QR-Code scannen und ganz bequem die Leasing- und Finanzierungsraten für Ihren Mercedes berechnen.

Sämtliche Kaufpreise verstehen sich für die Serienausstattung ab Herstellerwerk. Bei Auslieferung über eine Niederlassung oder Vertretung fallen zusätzlich Überführungskosten an. Die Kaufpreise für Sonderausstattungen gelten nur für den Einbau im Herstellerwerk. Änderungen in Konstruktion und Ausführung sowie Irrtümer und Druckfehler sind vorbehalten. Die Abbildungen können auch Zubehör und Sonderausstattungen enthalten, die nicht zum serienmäßigen Lieferumfang gehören. Farbabweichungen sind drucktechnisch bedingt. Weitere Informationen zum offiziellen Kraftstoffverbrauch und zu den offiziellen spezifischen CO<sub>2</sub>-Emissionen neuer Personenkraftwagen können dem „Leitfaden über den Kraftstoffverbrauch die CO<sub>2</sub>-Emissionen und den Stromverbrauch neuer Personenkraftwagen“ entnommen werden, der an allen Verkaufsstellen und bei der DAT Deutsche Automobil Treuhand GmbH ([www.dat.de](http://www.dat.de)) unentgeltlich erhältlich ist.

# Design.



<b>Lines und Design-Pakete</b>	<b>12</b>
Serienausstattung Exterior	12
Serienausstattung Interieur	14
AMG Line Exterior	16
AMG Line Interieur	18
AMG Line PLUS	20
Night-Paket	22
Chrom-Paket Interieur	23
<b>Zierelemente</b>	<b>24</b>
<b>Lacke</b>	<b>25</b>
<b>Kombinationsmöglichkeiten für Polster, Lacke und Verdeckstoffe</b>	<b>26</b>

# Design.

## Lines und Design-Pakete Serienausstattung Exterieur

Elemente der Serienausstattung Exterieur: Diamantgrill mit Pins in Hochglanzschwarz, integriertem Mercedes-Stern und Lamelle in Iridiumsilber matt mit Chromeinleger; dynamisch gestalteter Frontstoßfänger mit Zierleiste in Silber; LED High Performance Scheinwerfer mit moderner Lichttechnologie und hohem Wiedererkennungswert; stark akzentuierte zweiteilige Voll-LED-Heckleuchten; flache Silhouette mit rahmenlosen Türen und freistehend positionierten Außenspiegel; Bordkanten-zierstab in Aluminium poliert; aerodynamisch optimierte 43,2 cm (17") Leichtmetallräder im 5-Speichen-Design, schwarz hochglänzend lackiert und glanzgedreht (R69); Heckschürze mit 2-flutiger Abgasanlage (bei Benzinmotoren) bzw. Chrom-zierleiste (bei Dieselmotoren); AGILITY CONTROL Fahrwerk mit Tieferlegung und selektivem Dämpfungssystem.

### C-Klasse Coupé:

Rahmenlose Türen; Einfassung der Seitenfenster in Aluminium poliert.

### C-Klasse Cabriolet:

Vollautomatisches Stoffverdeck in Schwarz (740).



**43,2 cm (17") Leichtmetallräder im 5-Speichen-Design**  
schwarz hochglänzend lackiert und glanzgedreht mit  
225/50 R 17 auf 7 J x 17 ET 48,5



**45,7 cm (18") Leichtmetallräder im 5-Doppelspeichen-Design**  
himalayagrau lackiert und glanzgedreht mit  
VA 225/45 R 18 auf 7,5 J x 18 ET 44, HA 245/40 R 18 auf 8,5 J x 18 ET 56



Code	Preis Euro inkl. MwSt. exkl. MwSt.	C 220 d	C 220 d 4MATIC	C 300 d	C 300 d 4MATIC (nur Coupé)	C 180	C 200	C 200 4MATIC	C 300	C 300 4MATIC	C 400 4MATIC
P76	0,00 0,00	S	S	S	S	S	S	S	S	S	S
R69	0,00 0,00	S	S	S	S	S	S	S	S	S	S
22R	1.071,00 900,00	●	●	●	●	●	●	●	●	●	●



# Design.

## Lines und Design-Pakete Serienausstattung Exterieur

**48,3 cm (19") AMG Leichtmetallräder im Vielspeichen-Design**  
 titangrau lackiert und glanzgedreht mit  
 VA 225/40 R 19 auf 7,5 J x 19 ET 44,  
 HA 255/35 R 19 auf 8,5 J x 19 ET 52  
 Inklusive Reifen mit Notlaufeigenschaften (R66)



Code

788

Preis Euro  
inkl. MwSt.  
exkl. MwSt.

2.320,50  
1.950,00

C 220 d	C 220 d 4MATIC	C 300 d	C 300 d 4MATIC (nur Coupé)	C 180	C 200	C 200 4MATIC	C 300	C 300 4MATIC	C 400 4MATIC
●	●	●	●	●	●	●	●	●	●

Bitte beachten Sie: Je geringer bei einer bestimmten Radgröße der Querschnitt der Reifen ist, desto schlechter ist der Fahrkomfort auf schlechten Straßen. Abroll- und Dämpfungskomfort nehmen ab und die Gefahr, dass es beim Überfahren von Hindernissen zu Beschädigung von Reifen und Rädern kommt, steigt.

● lieferbar gegen Mehrpreis   ○ als Sonderausstattung ohne Mehrpreis lieferbar   S Serienausstattung   – nicht lieferbar   Abbildungen können Sonderausstattungen beinhalten.

# Design.

## Lines und Design-Pakete Serienausstattung Interieur

Elemente der Serienausstattung Interieur: Coupé-Sitzanlage in Integraloptik mit Polster in Ledernachbildung ARTICO/Stoff Norwich schwarz (301); Multifunktionslenkrad im 3-Speichen-Design mit Touch-Control Buttons, im mittleren Griffbereich tief geprägt sowie mit Lenkradblende in Silberchrom galvanisiert; Kombiinstrument mit 2 tubenförmigen Rundinstrumenten und 13,97 cm (5,5") großem Multifunktionsdisplay; hochauflösendes Display mit 17,78 cm (7") Bildschirmdiagonale, i. V. m. Audio 20 GPS für Infotainment und Navigation; KEYLESS-GO Startfunktion mit Taste in Turbinenoptik; Instrumententafel in Schwarz; bei Schaltgetriebe: zwei große Zierelemente in der Mittelkonsole in Klavierlackoptik schwarz, Schalthebel mit Spange in Silberchrom und Schaltsack in Schwarz; bei Automatikgetriebe: ein großes Zierelement in der Mittelkonsole in Klavierlackoptik schwarz; Luftdüsen mit äußeren Adaptertuben, Vorderseite der Lamellen und Drehgriff in Schwarz hochglänzend, Düsenring in Silberchrom; Innenhimmel Stoff kristallgrau (58U); Sicherheitsgurte in Schwarz; Fondsitzelehnen klappbar.  
Nur mit Serienausstattung Exterieur (P76)

### C-Klasse Cabriolet:

Gurtbringer für Fahrer und Beifahrer.



### Polster Ledernachbildung ARTICO/Stoff Norwich schwarz

Inklusive Innenhimmel Stoff kristallgrau (58U)

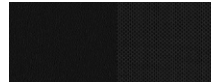

301 0,00  
0,00

### Polster Ledernachbildung ARTICO schwarz

Inklusive Innenhimmel Stoff kristallgrau (58U)



101 535,50  
450,00

### Polster Ledernachbildung ARTICO seidenbeige/schwarz

Inklusive Innenhimmel Stoff porzellan (55U)

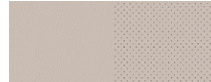

105 535,50  
450,00

### Polster Ledernachbildung ARTICO sattelbraun/schwarz

Inklusive Innenhimmel Stoff schwarz (51U)

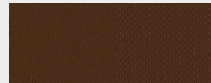

124 535,50  
450,00

### Polster Leder schwarz, sonnenreflektierend

Inklusive Innenhimmel Stoff kristallgrau (58U)

Nur mit Komfort-Paket (D1K), Advanced Komfort-Paket (D2K) oder Sitzklimatisierung (401)



201 1.987,30  
1.670,00

Code	Preis Euro inkl. MwSt. exkl. MwSt.	C 220 d	C 220 d 4MATIC	C 300 d	C 300 d 4MATIC (nur Coupé)	C 180	C 200	C 200 4MATIC	C 300	C 300 4MATIC	C 400 4MATIC
P75	0,00 0,00	S	S	S	S	S	S	S	S	S	S
301	0,00 0,00	S	S	S	S	S	S	S	S	S	S
101	535,50 450,00	●	●	●	●	●	●	●	●	●	●
105	535,50 450,00	●	●	●	●	●	●	●	●	●	●
124	535,50 450,00	●	●	●	●	●	●	●	●	●	●
201	1.987,30 1.670,00	●	●	●	●	●	●	●	●	●	●

# Design.

## Lines und Design-Pakete Serienausstattung Interieur

	Code	Preis Euro inkl. MwSt. exkl. MwSt.	C 220 d	C 220 d 4MATIC	C 300 d	C 300 d 4MATIC (nur Coupé)	C 180	C 200	C 200 4MATIC	C 300	C 300 4MATIC	C 400 4MATIC
<b>Polster Leder sattelbraun/schwarz</b> , sonnenreflektierend Inklusive Innenhimmel Stoff schwarz (51U) Nur mit Komfort-Paket (D1K), Advanced Komfort-Paket (D2K) oder Sitzklimatisierung (401)	224	1.987,30 1.670,00	●	●	●	●	●	●	●	●	●	●
<b>Polster Leder porzellan/schwarz</b> , sonnenreflektierend Inklusive Innenhimmel Stoff schwarz (51U) Nur mit Komfort-Paket (D1K), Advanced Komfort-Paket (D2K) oder Sitzklimatisierung (401)	225	1.987,30 1.670,00	●	●	●	●	●	●	●	●	●	●
<b>Polster Leder cranberryrot/schwarz</b> , sonnenreflektierend Inklusive Innenhimmel Stoff schwarz (51U) Nur mit Komfort-Paket (D1K), Advanced Komfort-Paket (D2K) oder Sitzklimatisierung (401)	227	1.987,30 1.670,00	●	●	●	●	●	●	●	●	●	●
<b>Innenhimmel Stoff schwarz</b>	51U	416,50 350,00	●	●	●	●	●	●	●	●	●	●
<b>Multifunktionslenkrad, Leder schwarz, 3-Speichen-Design</b> mit Touch-Control Buttons, im mittleren Griffbereich tief geprägt sowie mit Lenkradblende in Silberchrom galvanisiert. Über die 12 ergonomischen Bedientasten des Multifunktionslenkrads in Leder lassen sich links die Anzeigemenüs im Kombiinstrument und Media-Display bedienen. Rechts regelt der Fahrer die Lautstärke für Audiogeräte, Telefon und Navigationssystem.		0,00 0,00	S	S	S	S	S	S	S	S	S	S
<b>Multifunktionslenkrad beheizt</b> An kalten Tagen sorgt die Beheizung des Lenkradkranzes in kürzester Zeit für eine angenehm temperierte Grifffläche und damit auch für warme Hände. Die Temperatur bewegt sich im Bereich um 35 °C. Nur mit Advanced Komfort-Paket (D2K) Bei Auswahl von Code 443 ändert sich der Lenkradcode in L3B	443 + L3B	309,40 260,00	●	●	●	●	●	●	●	●	●	●

● lieferbar gegen Mehrpreis

○ als Sonderausstattung ohne Mehrpreis lieferbar

S Serienausstattung

– nicht lieferbar

Abbildungen können Sonderausstattungen beinhalten.

# Design.

## Lines und Design-Pakete AMG Line Exterior

Elemente der AMG Line Exterior: AMG Styling bestehend aus AMG Frontschürze mit sportlichen Lufteinlässen und verchromtem Zierelement, AMG Heckschürze in Diffusor-Optik mit Einsatz in Schwarz sowie AMG Seitenschweller-Verkleidungen; Diamantgrill mit Pins in Chrom, integriertem Mercedes Stern und Lamelle in Iridiumsilber matt mit Chromeinleger; 45,7 cm (18") AMG Leichtmetallräder im 5-Speichen-Design tremolitgrau lackiert und glanzgedreht (RSJ); Sportfahrwerk mit Sport-Direktlenkung (486) (eine Abwahl auf das AGILITY CONTROL Fahrwerk mit selektivem Dämpfungssystem (677) ist möglich); Abgasanlage mit 2 sichtbaren, fest in den Stoßfänger integrierten Endrohrblenden; Bremscheiben vorn gelocht; Bremssättel vorn mit Mercedes-Benz Schriftzug.  
Nur mit AMG Line Interieur (P29)

### C-Klasse Cabriolet:

Bordkantenzierstäbe und Fenstereinfassungen in mattem Aluminium.



**45,7 cm (18") AMG Leichtmetallräder im 5-Speichen-Design**  
aerodynamisch optimiert, tremolitgrau lackiert und glanzgedreht mit  
VA 225/45 R 18 auf 7,5 J x 18 ET 44, HA 245/40 R 18 auf 8,5 J x 18 ET 49



**48,3 cm (19") AMG Leichtmetallräder im Vielspeichen-Design**  
titangrau lackiert und glanzgedreht mit  
VA 225/40 R 19 auf 7,5 J x 19 ET 44,  
HA 255/35 R 19 auf 8,5 J x 19 ET 52  
Inklusive Reifen mit Notlaufeigenschaften (R66)



**48,3 cm (19") AMG Leichtmetallräder im Vielspeichen-Design**  
hochglanzschwarz lackiert und glanzgedreht mit  
VA 225/40 R 19 auf 7,5 J x 19 ET 44,  
HA 255/35 R 19 auf 8,5 J x 19 ET 52  
Inklusive Reifen mit Notlaufeigenschaften (R66)



Code	Preis Euro inkl. MwSt. exkl. MwSt.	C 220 d	C 220 d 4MATIC	C 300 d	C 300 d 4MATIC (nur Coupé)	C 180	C 200	C 200 4MATIC	C 300	C 300 4MATIC	C 400 4MATIC
P31	3.391,50 2.850,00	●	●	●	●	●	●	●	●	●	●
RSJ	0,00 0,00	S	S	S	S	S	S	S	S	S	S
788	892,50 750,00	●	●	●	●	●	●	●	●	●	●
665	1.130,50 950,00	●	●	●	●	●	●	●	●	●	●



# Design.

## Lines und Design-Pakete AMG Line Exterior

**48,3 cm (19") AMG Leichtmetallräder im 5-Doppelspeichen-Design**  
hochglanzschwarz lackiert und glanzgedreht mit  
VA 225/40 R 19 auf 7,5 J x 19 H ET 44 und  
HA 255/35 R 19 auf 8,5 J x 19 H ET 52  
Inklusive Reifen mit Notlaufeigenschaften (R66)



Code	Preis Euro inkl. MwSt. exkl. MwSt.	C 220 d	C 220 d 4MATIC	C 300 d	C 300 d 4MATIC (nur Coupé)	C 180	C 200	C 200 4MATIC	C 300	C 300 4MATIC	C 400 4MATIC
604	1.368,50 1.150,00	●	●	●	●	●	●	●	●	●	●

Bitte beachten Sie: Je geringer bei einer bestimmten Radgröße der Querschnitt der Reifen ist, desto schlechter ist der Fahrkomfort auf schlechten Straßen. Abroll- und Dämpfungskomfort nehmen ab und die Gefahr, dass es beim Überfahren von Hindernissen zu Beschädigung von Reifen und Rädern kommt, steigt.

● lieferbar gegen Mehrpreis   ○ als Sonderausstattung ohne Mehrpreis lieferbar   S Serienausstattung   – nicht lieferbar   Abbildungen können Sonderausstattungen beinhalten.

# Design.

## Lines und Design-Pakete AMG Line Interieur

Elemente der AMG Line Interieur: Polster Ledernachbildung ARTICO/Mikrofaser DINAMICA in Schwarz mit Kontrastziernähten grau (651); Multifunktions-Sportlenkrad im 3-Speichen-Design in Leder Nappa schwarz mit schwarzer Ziernaht, unten abgeflacht, im Griffbereich tief geprägt, Touch-Control Buttons und Lenkradblende in Silberchrom galvanisiert; AMG Sportpedalanlage aus gebürstetem Edelstahl mit schwarzen Gumminoppen; Innenraumlicht-Paket (876); Kombiinstrument mit 2 tubenförmigen Rundinstrumenten inklusive 13,97 cm (5,5 Zoll) großem Multifunktionsdisplay und Rahmen in Silberchrom; Luftdüsen mit äußeren Tuben in Nürburgsilber (mit AMG Line Ecktyp-Zierteil (739) in schwarz); Düsenring, Drehgriff und Vorderseite der Lamellen in Silberchrom; horizontales Zierelement in der Instrumententafel in Aluminium geschliffen hell; Zierelemente in den Türen in Aluminium geschliffen hell; bei Schaltgetriebe: 2 große Zierelemente in der Mittelkonsole in Holz Esche schwarz offenporig; bei Automatikgetriebe: 1 großes Zierelement in der Mittelkonsole in Holz Esche schwarz offenporig; bei Schaltgetriebe: Schalthebel und Schaltsack in Leder Nappa schwarz mit schwarzer Ziernaht; Fußmatten in Schwarz mit AMG Schriftzug; Innenhimmel Stoff schwarz; Instrumententafel und Bordkanten der Türen in Ledernachbildung ARTICO.  
Nur mit AMG-Line Exterieur (P31)

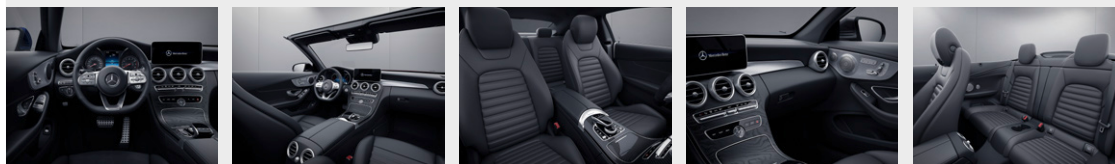

Polster Ledernachbildung ARTICO/Mikrofaser DINAMICA schwarz



651

0,00  
0,00

S

S

S

S

S

S

S

S

S

S

Polster Ledernachbildung ARTICO schwarz

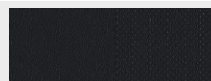

101

261,80  
220,00

●

●

●

●

●

●

●

●

●

●

Polster Ledernachbildung ARTICO seidenbeige/schwarz

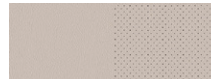

105

261,80  
220,00

●

●

●

●

●

●

●

●

●

●

Polster Ledernachbildung ARTICO sattelbraun/schwarz

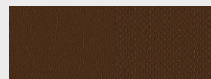

124

261,80  
220,00

●

●

●

●

●

●

●

●

●

●

Polster Leder schwarz, sonnenreflektierend

Nur mit Komfort-Paket (D1K), Advanced Komfort-Paket (D2K) oder Sitzklimatisierung (401)



201

1.713,60  
1.440,00

●

●

●

●

●

●

●

●

●

●

Code

Preis Euro  
inkl. MwSt.  
exkl. MwSt.

C 220 d

C 220 d 4MATIC

C 300 d

C 300 d 4MATIC  
(nur Coupé)

C 180

C 200

C 200 4MATIC





C 300

C 300 4MATIC

C 400 4MATIC

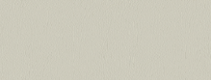
# Design.

## Lines und Design-Pakete AMG Line Interieur

		Code	Preis Euro inkl. MwSt. exkl. MwSt.	C 220 d	C 220 d 4MATIC	C 300 d	C 300 d 4MATIC (nur Coupé)	C 180	C 200	C 200 4MATIC	C 300	C 300 4MATIC	C 400 4MATIC
<b>Polster Leder sattelbraun/schwarz</b> , sonnenreflektierend Nur mit Komfort-Paket (D1K), Advanced Komfort-Paket (D2K) oder Sitzklimatisierung (401)		224	1.713,60 1.440,00	●	●	●	●	●	●	●	●	●	●
<b>Polster Leder porzellan/schwarz</b> , sonnenreflektierend Nur mit Komfort-Paket (D1K), Advanced Komfort-Paket (D2K) oder Sitzklimatisierung (401)		225	1.713,60 1.440,00	●	●	●	●	●	●	●	●	●	●
<b>Polster Leder cranberryrot/schwarz</b> , sonnenreflektierend Nur mit Komfort-Paket (D1K), Advanced Komfort-Paket (D2K) oder Sitzklimatisierung (401)		227	1.713,60 1.440,00	●	●	●	●	●	●	●	●	●	●
<b>Supersport-Lenkrad - Leder tiefgepraegt</b> Multifunktions-Sportlenkrad in Leder schwarz im 3-Speichen-Design, unten abgeflacht, im mittleren Griffbereich tief geprägt, mit Lenkradschalt paddles (mit 9G-TRONIC) und Lenkradblende in Silberchrom.		L5C	0,00 0,00	S	S	S	S	S	S	S	S	S	S
<b>Multifunktionslenkrad beheizt (ohne Abflachung)</b> An kalten Tagen sorgt die Beheizung des Lenkradkranzes in kürzester Zeit für eine angenehm temperierte Grifffläche und damit auch für warme Hände. Die Temperatur bewegt sich im Bereich um 35 °C. Nur mit Advanced Komfort-Paket (D2K) Bei Aufwahl von Code 443 ändert sich der Lenkradcode in L3B		443 + L3B	309,40 260,00	●	●	●	●	●	●	●	●	●	●

● lieferbar gegen Mehrpreis

○ als Sonderausstattung ohne Mehrpreis lieferbar

S Serienausstattung

– nicht lieferbar

Abbildungen können Sonderausstattungen beinhalten.

# Design.

## Lines und Design-Pakete AMG Line PLUS

Bestandteile des Exterieurs: AMG Line Exterieur (P31); Night Paket (P55); Neue 48,3 cm (19") AMG Leichtmetallräder im 5-Doppelspeichen-Design, schwarz hochglänzend lackiert und Felgenhorn glanzgedreht (RTA); Umfeldbeleuchtung mit Projektion des Markenlogos (586); AMG Abrisskante in Schwarz (U47); Endrohrblenden in Schwarz; Diamantgrill mit Pins in Schwarz und Lamelle in Schwarz hochglänzend mit Chromeinleger.

Bestandteile des Interieurs: AMG Line Interieur (P29); Instrumententafel und Bordkanten der Türen in Ledernachbildung ARTICO (U09); AMG Zierelemente Aluminium mit Längsschliff dunkel/Holz Esche schwarz offenporig (H47), optional AMG Zierelemente Aluminium mit Längsschliff dunkel/Klavierlackoptik (40H) oder AMG Zierelemente Aluminium mit Längsschliff dunkel/Carbon hochglänzend (41H); Multifunktions-Sportlenkrad in Leder Nappa (L5C), optional ohne Aufpreis: Multifunktions-Sportlenkrad in Leder Nappa/Mikrofaser DINAMICA (L5); AMG Polster in Ledernachbildung ARTICO/Mikrofaser DINAMICA schwarz mit roten Ziernähten (641), optional AMG Polster Leder in Schwarz mit roten Ziernähten (241); Sicherheitsgurte in Rot (Y05).



**48,3 cm (19") AMG Leichtmetallräder im 5-Doppelspeichen-Design**  
schwarz hochglänzend lackiert und Felgenhorn glanzgedreht mit  
VA 225/40 R 19 auf 7,5 J x 19 H ET 44 und HA 255/35 R 19 auf 8,5 J x 19 H ET 52  
Inklusive Reifen mit Notlaufeigenschaften (R66)



**48,3 cm (19") AMG Leichtmetallräder im 5-Doppelspeichen-Design**  
hochglanzschwarz lackiert und glanzgedreht mit  
VA 225/40 R 19 auf 7,5 J x 19 H ET 44 und HA 255/35 R 19 auf 8,5 J x 19 H ET 52  
Inklusive Reifen mit Notlaufeigenschaften (R66)







Code	Preis Euro inkl. MwSt. exkl. MwSt.	C 220 d	C 220 d 4MATIC	C 300 d	C 300 d 4MATIC (nur Coupé)	C 180	C 200	C 200 4MATIC	C 300	C 300 4MATIC	C 400 4MATIC
956	6.247,50 5.250,00	●	●	●	●	●	●	●	●	●	●
RTA	0,00 0,00	S	S	S	S	S	S	S	S	S	S
604	0,00 0,00	○	○	○	○	○	○	○	○	○	○

Bitte beachten Sie: Je geringer bei einer bestimmten Radgröße der Querschnitt der Reifen ist, desto schlechter ist der Fahrkomfort auf schlechten Straßen. Abroll- und Dämpfungskomfort nehmen ab und die Gefahr, dass es beim Überfahren von Hindernissen zu Beschädigung von Reifen und Rädern kommt, steigt.

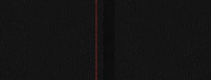

# Design.

## Lines und Design-Pakete AMG Line PLUS

	Code	Preis Euro inkl. MwSt. exkl. MwSt.	C 220 d	C 220 d 4MATIC	C 300 d	C 300 d 4MATIC (nur Coupé)	C 180	C 200	C 200 4MATIC	C 300	C 300 4MATIC	C 400 4MATIC
<b>48,3 cm (19") AMG Leichtmetallräder im Vielspeichen-Design</b> hochglanzschwarz lackiert und glanzgedreht mit VA 225/40 R 19 auf 7,5 J x 19 ET 44, HA 255/35 R 19 auf 8,5 J x 19 ET 52 Inklusive Reifen mit Notlaufeigenschaften (R66)	 665	0,00 0,00	○	○	○	○	○	○	○	○	○	○
<b>48,3 cm (19") AMG Leichtmetallräder im Vielspeichen-Design</b> schwarz hochglänzend lackiert und Felgenhorn glanzgedreht mit VA 225/40 R 19 auf 7,5 J x 19 ET 44, HA 255/35 R 19 auf 8,5 J x 19 ET 52 Inklusive Reifen mit Notlaufeigenschaften (R66)	 RVC	0,00 0,00	○	○	○	○	○	○	○	○	○	○
<b>Polster Ledernachbildung ARTICO/Mikrofaser DINAMICA AMG schwarz</b> Inklusive Sicherheitsgurte in Rot (Y05) Sicherheitsgurte in Schwarz mittels Abwahlcode (U17) ohne Mehrpreis möglich	 641	0,00 0,00	S	S	S	S	S	S	S	S	S	S
<b>Polster Leder AMG schwarz</b> Inklusive Sicherheitsgurte in Rot (Y05) Sicherheitsgurte in Schwarz mittels Abwahlcode (U17) ohne Mehrpreis möglich Nur mit Advanced Komfort-Paket (D2K)	 241	1.713,60 1.440,00	●	●	●	●	●	●	●	●	●	●
<b>Multifunktions-Sportlenkrad in Leder Nappa/Mikrofaser DINAMICA</b> Das Multifunktions-Sportlenkrad in Leder Nappa mit Bedienelementen in Chrom und Griffbereich in Mikrofaser DINAMICA liegt perfekt in der Hand. Es ist bei schnellen Richtungswechseln ein Traumpartner für dynamisches Fahren. Form und Materialkombination entwickeln pures Rennsport-Flair. Dabei signalisiert das edle Nappaleder auch höchste Qualität. Nicht mit Multifunktionslenkrad beheizt (443)	 L5I	0,00 0,00	○	○	○	○	○	○	○	○	○	○
<b>Supersport-Lenkrad - Leder tiefgepraegt</b> Multifunktions-Sportlenkrad in Leder schwarz im 3-Speichen-Design, unten abgeflacht, im mittleren Griffbereich tief geprägt, mit Lenkradschalt paddles (mit 9G-TRONIC) und Lenkradblende in Silberchrom. Nicht mit Multifunktionslenkrad beheizt (443)	 L5C	0,00 0,00	S	S	S	S	S	S	S	S	S	S

● lieferbar gegen Mehrpreis

○ als Sonderausstattung ohne Mehrpreis lieferbar

S Serienausstattung

– nicht lieferbar

Abbildungen können Sonderausstattungen beinhalten.

# Design.

## Lines und Design-Pakete

### Night-Paket

Elemente des Night-Paket: Diamantgrill mit silbernen Pins und Lamelle in Schwarz hochglänzend; 45,7 cm (18") AMG Leichtmetallräder im 5-Speichen-Design, schwarz lackiert und glanzgedreht (RSK), optional: 48,3 cm (19") AMG Leichtmetallräder im Vielspeichen-Design, hochglanzschwarz lackiert und glanzgedreht (665), optional: 48,3 cm (19") AMG Leichtmetallräder im 5-Doppelspeichen-Design, schwarz lackiert und glanzgedreht (604); AMG Frontschürze mit Zierelement in Schwarz hochglänzend; AMG Heckschürze mit Zierelement in Schwarz hochglänzend; Außenspiegelgehäuse in Schwarz hochglänzend lackiert (in Verbindung mit obsidianschwarz metallic (197) in Wagenfarbe lackiert).

Nur mit AMG Line Exterior (P31)

### C-Klasse Coupé:

Bordkantenzierstab und Fenstereinfassung in Schwarz hochglänzend; wärmedämmend dunkel getöntes Glas ab der B-Säule.



### 45,7 cm (18") AMG Leichtmetallräder im 5-Speichen-Design

aerodynamisch optimiert, hochglanzschwarz lackiert und glanzgedreht mit VA 225/45 R 18 auf 7,5 J x 18 ET 44, HA 245/40 R 18 auf 8,5 J x 18 ET 49



### 48,3 cm (19") AMG Leichtmetallräder im Vielspeichen-Design

hochglanzschwarz lackiert und glanzgedreht mit VA 225/40 R 19 auf 7,5 J x 19 ET 44, HA 255/35 R 19 auf 8,5 J x 19 ET 52  
Inklusive Reifen mit Notlaufeigenschaften (R66)



### 48,3 cm (19") AMG Leichtmetallräder im 5-Doppelspeichen-Design

hochglanzschwarz lackiert und glanzgedreht mit VA 225/40 R 19 auf 7,5 J x 19 H ET 44 und HA 255/35 R 19 auf 8,5 J x 19 H ET 52  
Inklusive Reifen mit Notlaufeigenschaften (R66)



Code	Preis Euro inkl. MwSt. exkl. MwSt.	C 220 d	C 220 d 4MATIC	C 300 d	C 300 d 4MATIC (nur Coupé)	C 180	C 200	C 200 4MATIC	C 300	C 300 4MATIC	C 400 4MATIC
P55	476,00 400,00	●	●	●	-	●	●	●	●	●	●
	833,00 700,00	●	●	●	●	●	●	●	●	●	●
RSK	0,00 0,00	S	S	S	S	S	S	S	S	S	S
665	892,50 750,00	●	●	●	●	●	●	●	●	●	●
604	1.130,50 950,00	●	●	●	●	●	●	●	●	●	●

Bitte beachten Sie: Je geringer bei einer bestimmten Radgröße der Querschnitt der Reifen ist, desto schlechter ist der Fahrkomfort auf schlechten Straßen. Abroll- und Dämpfungskomfort nehmen ab und die Gefahr, dass es beim Überfahren von Hindernissen zu Beschädigung von Reifen und Rädern kommt, steigt.

● lieferbar gegen Mehrpreis ○ als Sonderausstattung ohne Mehrpreis lieferbar S Serienausstattung – nicht lieferbar Abbildungen können Sonderausstattungen beinhalten.

# Design.

## Lines und Design-Pakete Chrom-Paket Interieur

Mit dem Chrom-Paket zeigen Sie, dass Ihnen Sportlichkeit und Eleganz wichtig sind. Diese von der AMG Line inspirierte Veredelung für ausgewählte Design-Elemente verleiht dem Serien-Interieur gezielt zusätzliche Akzente: Zahlreiche Einfassungen sind stilvoll in Silberchrom ausgeführt. Ihr Innenraum strahlt damit eine höhere Wertigkeit aus.

Elemente des Chrom-Paket Interieur: Kombiinstrument mit 2 tubenförmigen Rundinstrumenten, jeweils mit Rahmen in Silberchrom; Luftdüsen mit äußeren Adaptertuben in Nürburgsilber sowie Düsenring, Drehgriff und Vorderseite der Lamellen in Silberchrom; Rahmen um Türinnenbetätigung, Fensterheberschalter und Lautsprecher jeweils in Silberchrom.







Nur mit Serienausstattung Exterieur (P76) und Serienausstattung Interieur (P75)

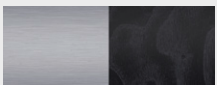

Code	Preis Euro inkl. MwSt. exkl. MwSt.	C 220 d	C 220 d 4MATIC	C 300 d	C 300 d 4MATIC (nur Coupé)	C 180	C 200	C 200 4MATIC	C 300	C 300 4MATIC	C 400 4MATIC
901	178,50 150,00	●	●	●	●	●	●	●	●	●	●

# Design.

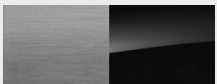
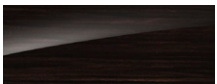
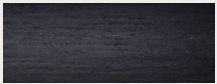

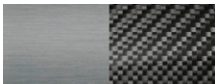







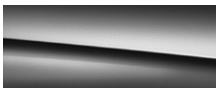

## Zierelemente

		Code	Preis Euro inkl. MwSt. exkl. MwSt.	Serienausstattung Interieur (P75)	AMG Line Interieur (P29)	AMG Line PLUS (956)
Zierelemente Klavierlackoptik schwarz Nicht mit Ambientebeleuchtung (877)		H80	0,00 0,00	S	-	-
Zierelemente Holz Esche schwarz offenporig/Aluminium mit Längsschliff hell		737	0,00 0,00	-	S	-
AMG Zierelemente Holz Esche schwarz offenporig/Aluminium mit Längsschliff dunkel		H47	0,00 0,00	-	-	S
AMG Zierelemente Klavierlackoptik/Aluminium mit Längsschliff dunkel		40H	0,00 0,00	-	-	○
Zierelemente Klavierlackoptik schwarz/Aluminium mit Längsschliff hell		739	285,60 240,00	●	○	-
Zierelemente Holz Linde linestructure braun glänzend		H07	345,10 290,00	●	○	-
Zierelemente Holz Eiche anthrazit offenporig		H31	404,60 340,00	●	○	-
Zierelemente Holz Walnuss braun offenporig/Aluminium mit Längsschliff hell		H33	404,60 340,00	●	○	-
AMG Zierelemente Carbon hochglänzend/Aluminium mit Längsschliff dunkel		41H	1.071,00 900,00	-	-	●
AMG Zierelemente Carbon/Aluminium mit Längsschliff hell Inklusive Analoguhr (246)		H73	1.071,00 900,00 1.130,50 950,00	- ●	● -	- -

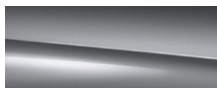

# Design.

## Lacke

		Preis Euro inkl. MwSt. exkl. MwSt.
Uni-Lacke	 schwarz (040)	0,00 0,00
	 polarweiß (149)	297,50 250,00
Metallic-Lacke	 obsidianschwarz (197)	928,20 780,00
	 graphitgrau (831)	
	 mojavesilber (859)	
	 cavansitblau (890)	
	 hightechsilber (922)	
	 spektralblau (970)	
	 selenitgrau (992)	
designo Lacke	 designo hyazinthrot metallic (996)	1.416,10 1.190,00
	 designo diamantweiß bright (799)	1.773,10 1.490,00
	 designo selenitgrau magno (297)	2.356,20 1.980,00

# Design.

## Kombinationsmöglichkeiten Polster, Lacke und Verdeckstoffe

Ledernachbildung ARTICO

Leder

Leder AMG

Ledernachbildung ARTICO / Stoff Norwich

Ledernachbildung ARTICO / Mikrofaser DINAMICA

Ledernachbildung ARTICO / Mikrofaser DINAMICA AMG

designo Leder Nappa

		Coupé			Cabriolet																																
		schwarz	schwarz	seidenbeige/schwarz																																	
		101		105	101			101			201			201			301			301			651			651			641			641			105		
		201			201			201			241			241			241			241			241			241			241			241			241		
		241			241			241			241			241			241			241			241			241			241			241			241		
		301			301			301			301			301			301			301			301			301			301			301			301		
			651																																		
			641																																		
Code	Verdecke				740 schwarz	744 dunkelblau	742 dunkelrot	740 schwarz	744 dunkelblau	742 dunkelrot	740 schwarz	744 dunkelblau	742 dunkelrot	740 schwarz	744 dunkelblau	742 dunkelrot	740 schwarz	744 dunkelblau	742 dunkelrot	740 schwarz	744 dunkelblau	742 dunkelrot	740 schwarz	744 dunkelblau	742 dunkelrot	740 schwarz	744 dunkelblau	742 dunkelrot	740 schwarz	744 dunkelblau	742 dunkelrot	740 schwarz	744 dunkelblau	742 dunkelrot			
<b>UNI-LACKE</b>																																					
schwarz	040	●	●	●	●	○	●	●	○	●	●	○	●	●	○	●	●	○	●	●	○	●	●	○	●	●	○	●	●	○	●	●	○	●	●	○	
polarweiß	149	●	●	●	●	●	●	●	●	●	●	●	●	●	●	●	●	●	●	●	●	●	●	●	●	●	●	●	●	●	●	●	●	●	●	●	●
<b>METALLIC-LACKE</b>																																					
obsidianschwarz	197	●	●	●	●	○	●	●	●	●	●	●	●	●	●	●	●	●	●	●	●	●	●	●	●	●	●	●	●	●	●	●	●	●	●	●	●
graphitgrau	831	●	●	●	●	-	-	●	-	-	●	-	-	●	-	-	●	-	-	●	-	-	●	-	-	●	-	-	●	-	-	●	-	-	●	-	-
mojavesilber	859	●	●	●	●	●	-	●	●	-	●	●	-	●	●	-	●	●	-	●	●	-	●	●	-	●	●	-	●	●	-	●	●	-	●	●	-
cavansitblau	890	●	●	●	●	●	-	●	-	-	●	-	-	●	-	-	●	-	-	●	-	-	●	-	-	●	-	-	●	-	-	●	-	-	●	-	-
hightechsilber	922	●	●	●	●	-	-	●	-	-	●	-	-	●	-	-	●	-	-	●	-	-	●	-	-	●	-	-	●	-	-	●	-	-	●	-	-
spektralblau	970	●	●	●	●	-	-	●	○	-	●	-	-	●	-	-	●	-	-	●	-	-	●	-	-	●	-	-	●	-	-	●	-	-	●	-	-
selenitgrau	992	●	●	●	●	-	-	●	●	-	●	-	-	●	-	-	●	-	-	●	-	-	●	-	-	●	-	-	●	-	-	●	-	-	●	-	-
<b>designo LACKE</b>																																					
designo hyazinthrot metallic	996	●	●	○	●	-	-	●	-	-	●	-	-	●	-	-	●	-	-	●	-	-	●	-	-	●	-	-	●	-	-	●	-	-	●	-	-
designo diamantweiß bright	799	●	●	●	●	-	-	●	-	-	●	-	-	●	-	-	●	-	-	●	-	-	●	-	-	●	-	-	●	-	-	●	-	-	●	-	-
designo selenitgrau magno	297	●	●	●	●	-	-	●	-	-	●	-	-	●	-	-	●	-	-	●	-	-	●	-	-	●	-	-	●	-	-	●	-	-	●	-	-

● empfehlenswert ○ möglich – nicht lieferbar

# Design.

## Kombinationsmöglichkeiten Polster, Lacke und Verdeckstoffe

Ledernachbildung ARTICO

Leder

Ledernachbildung ARTICO / Stoff Norwich

Ledernachbildung ARTICO / Mikrofaser DINAMICA

designo Leder Nappa

		Coupé			Cabriolet									
		sattelbraun/schwarz	porzellan/schwarz	cranberryrot/schwarz										
		124			124									
		224	225	227	224				225			227		
					740 schwarz	744 dunkelblau	742 dunkelrot	740 schwarz	744 dunkelblau	742 dunkelrot	740 schwarz	744 dunkelblau	742 dunkelrot	
Code														
<b>UNI-LACKE</b>														
schwarz	040	●	●	●	●	-	-	●	○	●	●	-	-	
polarweiß	149	●	●	●	●	-	-	●	●	●	●	-	-	
<b>METALLIC-LACKE</b>														
obsidianschwarz	197	●	●	●	●	-	-	●	●	●	●	-	-	
graphitgrau	831	●	●	●	●	-	-	●	-	-	●	-	-	
mojavesilber	859	●	●	●	●	-	-	●	-	-	●	-	-	
cavansitblau	890	●	●	○	●	●	-	●	●	-	●	-	-	
hightechsilber	922	●	●	●	●	-	-	●	-	-	●	-	-	
spektralblau	970	●	○	-	-	-	-	●	-	-	-	-	-	
selenitgrau	992	●	●	●	●	-	-	●	-	-	●	-	-	
<b>designo LACKE</b>														
designo hyazinthrot metallic	996	-	○	●	-	-	-	●	-	-	●	-	-	
designo diamantweiß bright	799	●	●	●	●	-	-	●	-	-	●	-	-	
designo selenitgrau magno	297	●	●	●	●	-	-	●	-	-	●	-	-	

● empfehlenswert ○ möglich - nicht lieferbar

# Mercedes-AMG.



## Mercedes-AMG

Mercedes-AMG C 43 4MATIC Exterieur 29

Mercedes-AMG C 43 4MATIC Interieur 31

Mercedes-AMG C 63/C 63 S Exterieur 33

Mercedes-AMG C 63/C 63 S Interieur 35

AMG Technik/AMG Performance Studio 38

Zierelemente 46

Lacke 47

Kombinationsmöglichkeiten für Polster,  
Lacke und Verdeckstoffe 49

# Mercedes-AMG.

## Mercedes-AMG C 43 4MATIC Serienausstattung Exterieur

	Code	Preis Euro inkl. MwSt. exkl. MwSt.	Mercedes-AMG C 43 4MATIC
<p>Elemente des Mercedes-AMG Exterieur: AMG Styling: AMG Kühlergrill mit Doppellamelle in Iridiumsilber matt und „AMG“ Schriftzug, AMG Frontschürze mit sportlich markanten Lufteinlässen mit seitlich je 2 Lamellen und Aufsätzen in Silberchrom sowie schwarzen Flics, AMG Seitenschwellerverkleidungen, AMG Abrisskante auf dem Kofferraumdeckel in Wagenfarbe, AMG Heckschürze in Diffusoroptik mit 2 runden Doppelendrohrblenden in Chrom hochglänzend; Außenspiegelgehäuse schwarz lackiert; Plakette mit „BITURBO 4MATIC“ Schriftzug auf den vorderen Kotflügeln; Bordkantenzierstab in Silbergrau; Bremssättel vorn silber lackiert mit schwarzem „AMG“ Schriftzug; 45,7 cm (18") AMG Leichtmetallräder im 5-Speichen-Design, aerodynamisch optimiert, tremolitgrau lackiert und glanzgedreht (RSJ).</p>	P31	0,00 0,00	S
 <p><b>45,7 cm (18") AMG Leichtmetallräder im 5-Speichen-Design</b> tremolitgrau lackiert und glanzgedreht mit VA 225/45 R 18 auf 7,5 J x 18 H ET 33 und HA 245/40 R 18 auf 8,5 J x 18 H ET49</p>	RSJ	0,00 0,00	S
<p><b>48,3 cm (19") AMG Leichtmetallräder im Vielspeichen-Design</b> titangrau lackiert und glanzgedreht mit VA 225/40 R 19 auf 7,5 J x 19 H ET 33 und HA 255/35 R 19 auf 8,5 J x 19 H ET 52 Nicht mit Reifen mit Notlaufeigenschaften (R66)</p>	605	892,50 750,00	●
<p><b>48,3 cm (19") AMG Leichtmetallräder im Vielspeichen-Design</b> schwarz matt lackiert und Felgenhorn glanzgedreht mit VA 225/40 R 19 auf 7,5 J x 19 H ET 33 und HA 255/35 R 19 auf 8,5 J x 19 H ET 52 Nicht mit Reifen mit Notlaufeigenschaften (R66)</p>	RVD	1.725,50 1.450,00	●

# Mercedes-AMG.

## Mercedes-AMG C 43 4MATIC Serienausstattung Exterieur

**48,3 cm (19") AMG Leichtmetallräder im 5-Doppelspeichen-Design**  
aerodynamisch optimiert, tremolitgrau lackiert und glanzgedreht mit  
VA 225/40 R 19 auf 7,5 J x 19 H ET 33 und HA 255/35 R 19 auf 8,5 J x 19 H ET 52  
Nicht mit Reifen mit Notlaufeigenschaften (R66)



Code

RSU

Preis Euro  
inkl. MwSt.  
exkl. MwSt.

**1.130,50**  
950,00

Mercedes-AMG  
C 43 4MATIC



**48,3 cm (19") AMG Leichtmetallräder im 5-Doppelspeichen-Design**  
aerodynamisch optimiert, hochglanzschwarz lackiert und glanzgedreht mit  
VA 225/40 R 19 auf 7,5 J x 19 ET 33 und HA 255/35 R 19 auf 8,5 J x 19 ET 52  
Nicht mit Reifen mit Notlaufeigenschaften (R66)



RSV

**1.368,50**  
1.150,00



Bitte beachten Sie: Je geringer bei einer bestimmten Radgröße der Querschnitt der Reifen ist, desto schlechter ist der Fahrkomfort auf schlechten Straßen. Abroll- und Dämpfungskomfort nehmen ab und die Gefahr, dass es beim Überfahren von Hindernissen zu Beschädigung von Reifen und Rädern kommt, steigt.



# Mercedes-AMG.

## Mercedes-AMG C 43 4MATIC Interieur

Elemente des Mercedes-AMG Interieur: Sportsitze für Fahrer und Beifahrer mit AMG spezifischer Sitzgrafik; Polster in Ledernachbildung ARTICO/Mikrofaser DINAMICA schwarz mit roten Kontrastziernähten; Sitzseitenwangen in Ledernachbildung ARTICO und Sitzmittelfelder in Mikrofaser DINAMICA; Instrumententafel, Bordkanten der Türen, Türmittelfelder und Armauflagen in Ledernachbildung ARTICO schwarz mit roten Kontrastziernähten; AMG Lenkrad in Leder Nappa schwarz im sportlichen 3-Speichen-Design, unten abgeflacht, im Griffbereich perforiert, mit Touch-Control Buttons und silberfarbenen Aluminium-Schalt paddles, 12-Uhr-Markierung in Schwarz und Kontrastziernaht in Rot, Lenkradspeichen und Lenkradblende in Silberchrom mit „AMG“ Schriftzug; Kombiinstrument mit 2 tubenförmigen Rundinstrumenten und 13,97 cm (5,5") großem, farbigem Multifunktionsdisplay mit AMG spezifischen Anzeigeninhalten; hochauflösendes Display des Multimediasystems mit 17,78 cm (7") Bildschirmdiagonale; neue Display-Optionen: volldigitales Instrumentendisplay mit 31,2 cm (12,3") Bildschirmdiagonale und drei wählbaren Anzeigestilen „klassisch“, „sportlich“ und AMG spezifischem „Supersport“ sowie vergrößertes freistehendes Display des Multimediasystems mit 26 cm (10,25") Bildschirmdiagonale; Zierelemente in Klavierlackoptik schwarz/Aluminium Längsschliff hell; Innenhimmel Stoff schwarz; designo Sicherheitsgurte rot; AMG Pedalanlage aus gebürstetem Edelstahl mit Gumminoppen; AMG Einstiegsleisten; Fußmatten in Schwarz mit roter Paspel und AMG Schriftzug.



### Polster Ledernachbildung ARTICO/Mikrofaser DINAMICA schwarz

Inklusive Sicherheitsgurte in Rot (Y05)  
Sicherheitsgurte in Schwarz mittels Abwahlcode (U17) ohne Mehrpreis möglich

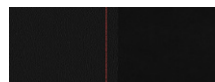

641 **0,00**  
0,00

S

### Polster Leder schwarz, sonnenreflektierend

Inklusive Sicherheitsgurte in Rot (Y05)  
Sicherheitsgurte in Schwarz mittels Abwahlcode (U17) ohne Mehrpreis möglich  
Nur mit Advanced Komfort-Paket (D2K)

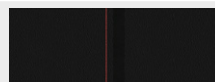

241 **1.713,60**  
1.440,00

●

### Polster Leder schwarz, sonnenreflektierend

Nur mit Komfort-Paket (D1K) oder Advanced-Komfort-Paket (D2K)  
Nicht mit AMG Performance Sitzen (555)



201 **1.713,60**  
1.440,00

●

### Polster Leder sattelbraun/schwarz, sonnenreflektierend

Nur mit Komfort-Paket (D1K) oder Advanced Komfort-Paket (D2K)  
Nicht mit AMG Performance Sitzen (555)

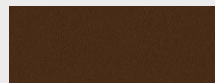

224 **1.713,60**  
1.440,00

●

### Polster Leder porzellan/schwarz, sonnenreflektierend

Nur mit Komfort-Paket (D1K) oder Advanced Komfort-Paket (D2K)  
Nicht mit AMG Performance Sitzen (555)

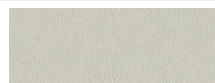





225 **1.713,60**  
1.440,00

●

● lieferbar gegen Mehrpreis    ○ als Sonderausstattung ohne Mehrpreis lieferbar    S Serienausstattung    – nicht lieferbar    Abbildungen können Sonderausstattungen beinhalten.



# Mercedes-AMG.

## Mercedes-AMG C 43 4MATIC Interior

		Code	Preis Euro inkl. MwSt. exkl. MwSt.	Mercedes-AMG C 43 4MATIC
<b>Polster Leder cranberryrot/schwarz, sonnenreflektierend</b> Nur mit Komfort-Paket (D1K) oder Advanced Komfort-Paket (D2K) Nicht mit AMG Performance Sitzen (555)		227	<b>1.713,60</b> 1.440,00	●
<b>AMG Performance Lenkrad in Leder Nappa</b> Dieses AMG Lenkrad ist durchgängig in edlem Nappaleder ausgeführt und erhält eine Perforation im Griffbereich. Die AMG typisch abgeflachte Form stammt aus dem Motorsport und betont die Sportlichkeit des Cockpits. Ergonomisch positionierte Touch-Control Buttons bieten intuitiven Bedienkomfort und fördern ein fokussiertes Fahren.		L6J	<b>0,00</b> 0,00	S
<b>AMG Performance Lenkrad in Leder Nappa/Mikrofaser DINAMICA</b> Bei diesem AMG Lenkrad trifft edles Nappaleder auf griffige Mikrofaser DINAMICA – für perfekten Grip und präzises Steuern. Die AMG typisch abgeflachte Form stammt aus dem Motorsport und betont die Sportlichkeit des Cockpits. Ergonomisch positionierte Touch-Control Buttons bieten intuitiven Bedienkomfort und fördern ein fokussiertes Fahren.		L6K	<b>499,80</b> 420,00	●
<b>AMG Performance Lenkrad in Leder Nappa/Mikrofaser DINAMICA</b> Bei diesem AMG Lenkrad trifft edles Nappaleder auf griffige Mikrofaser DINAMICA – für perfekten Grip und präzises Steuern. Die AMG typisch abgeflachte Form stammt aus dem Motorsport und betont die Sportlichkeit des Cockpits. Ergonomisch positionierte Touch-Control Buttons bieten intuitiven Bedienkomfort und fördern ein fokussiertes Fahren. Nur mit AMG-Lenkradtasten (U88)		L6G	<b>583,10</b> 490,00	●





# Mercedes-AMG.

## Mercedes-AMG C 63/C 63 S Exterior

	Code	Preis Euro inkl. MwSt. exkl. MwSt.	Mercedes-AMG C 63	Mercedes-AMG C 63 S
Die Elemente des AMG Exterieurs: AMG Motorhaube mit Powerdomes; AMG spezifische Kühlerverkleidung in Chrom hochglänzend mit „AMG“ Schriftzug.	P90			
<b>Mercedes-AMG C 63</b> AMG Styling bestehend aus: AMG Frontschürze mit A-Wing in Wagenfarbe, Zierleiste des A-Wings in Iridiumsilber matt lackiert und großen Kühllufteinlässen zur zusätzlichen Führung der Kühlluftströme mit Lamellen und Flics in Schwarz, ausgestellte AMG Kotflügel mit „V8 BITURBO“ Schriftzug vorn, AMG Seitenschwellerverkleidungen, Außenspiegelgehäuse in Wagenfarbe lackiert, Abrisskante auf dem Kofferraumdeckel in Wagenfarbe, AMG Heckschürze mit 4 Diffusorfinnen, 2 modifizierte, eckige Doppelendrohrblenden in Chrom hochglänzend; 45,7 cm (18") AMG Leichtmetallräder im 10-Speichen-Design, aerodynamisch optimiert, tantalgrau lackiert und glanzgedreht (RUP); AMG Hochleistungs-Bremsanlage mit gelochten und innenbelüfteten Verbundbrems scheiben sowie grau lackierten Bremssätteln mit weißem „AMG“ Schriftzug.		0,00 0,00	S	-
<b>Mercedes-AMG C 63 S</b> AMG Styling bestehend aus: AMG Frontschürze mit A-Wing in Schwarz hochglänzend, Zierleiste des A-Wings in Iridiumsilber matt lackiert und großen Kühllufteinlässen zur zusätzlichen Führung der Kühlluftströme mit Lamellen und Flics in Schwarz, ausgestellte AMG Kotflügel mit „V8 BITURBO“ Schriftzug vorn, AMG Seitenschwellerverkleidungen mit Einlegern in Silberchrom, Außenspiegelgehäuse in Wagenfarbe lackiert, Abrisskante auf dem Kofferraumdeckel in Wagenfarbe, AMG Heckschürze mit 4 Diffusorfinnen zusätzlich mit Diffusorbrett sowie Zierleiste in Iridiumsilber matt lackiert, 2 modifizierte, eckige Doppelendrohrblenden in Chrom hochglänzend; 48,3 cm (19") AMG Leichtmetallräder im 5-Doppelspeichen-Design aerodynamisch optimiert, tantalgrau lackiert und glanzgedreht (RSW); AMG Hochleistungs-Bremsanlage mit gelochten und innenbelüfteten Verbundbrems scheiben sowie rot lackierten Bremssätteln mit schwarzem „AMG“ Schriftzug.		0,00 0,00	-	S
				
<b>45,7 cm (18") AMG Leichtmetallräder im 10-Speichen-Design</b> aerodynamisch optimiert, tantalgrau lackiert und glanzgedreht mit VA 255/40 R 18 auf 9,0 J x 18 ET 25 und HA 285/35 R 18 auf 10,5 J x 18 ET 57		RUP 0,00 0,00	S	-
<b>48,3 cm (19") AMG Leichtmetallräder im 5-Doppelspeichen-Design</b> aerodynamisch optimiert, tantalgrau lackiert und glanzgedreht mit VA 255/35 R 19 auf 9,0 J x 19 ET 25 und HA 285/30 R 19 auf 10,5 J x 19 ET 57		RSW 1.011,50 850,00	●	S

# Mercedes-AMG.

## Mercedes-AMG C 63/C 63 S Exterieur

		Code	Preis Euro inkl. MwSt. exkl. MwSt.	Mercedes-AMG C 63	Mercedes-AMG C 63 S
<b>48,3 cm (19") AMG Schmiederäder im Kreuzspeichen-Design</b> titangrau lackiert und glanzgedreht mit VA 255/35 R 19 auf 9,0 J x 19 ET25 und HA 285/30 R 19 auf 10,5 J x 19 ET 57		770	<b>2.558,50</b> 2.150,00	●	-
			<b>1.547,00</b> 1.300,00	-	●
<b>48,3 cm (19")/50,8 cm (20") AMG Schmiederäder im Kreuzspeichen-Design</b> titangrau lackiert und glanzgedreht mit VA 255/35 R 19 auf 9,0 J x 19 ET 25 und HA 285/30 R 20 auf 10,5 J x 20 ET 57		766	<b>3.094,00</b> 2.600,00	●	-
			<b>2.082,50</b> 1.750,00	-	●
<b>48,3 cm (19") AMG Schmiederäder im Kreuzspeichen-Design</b> schwarz matt lackiert und Felgenhorn glanzgedreht mit VA 255/35 R 19 auf 9,0 J x 19 ET 25 und HA 285/30 R 19 auf 10,5 J x 19 ET 57		662	<b>3.153,50</b> 2.650,00	●	-
			<b>2.142,00</b> 1.800,00	-	●
<b>48,3 cm (19")/50,8 cm (20") AMG Schmiederäder im Kreuzspeichen-Design</b> schwarz matt lackiert und Felgenhorn glanzgedreht mit VA 255/35 R 19 auf 9,0 J x 19 ET 25 und HA 285/30 R 20 auf 10,5 J x 20 ET 57		767	<b>3.689,00</b> 3.100,00	●	-
			<b>2.677,50</b> 2.250,00	-	●
<b>48,3 cm/50,8 cm (19/20") AMG Performance Schmiederäder im 5-Doppelspeichen-Design</b> schwarz matt lackiert und Felgenhorn glanzgedreht mit VA 255/35 R 19 auf 9,0 J x 19 ET 25 und HA 285/30 R 20 10,5 J x 20 ET 57		RXC	<b>3.867,50</b> 3.250,00	-	●

Bitte beachten Sie: Je geringer bei einer bestimmten Radgröße der Querschnitt der Reifen ist, desto schlechter ist der Fahrkomfort auf schlechten Straßen. Abroll- und Dämpfungskomfort nehmen ab und die Gefahr, dass es beim Überfahren von Hindernissen zu Beschädigung von Reifen und Rädern kommt, steigt.

# Mercedes-AMG.

## Mercedes-AMG C 63/C 63 S Interieur

Elemente des AMG Interieurs: Polster in Ledernachbildung ARTICO/Mikrofaser DINAMICA schwarz, Sitzseitenwangen in Ledernachbildung ARTICO schwarz mit Kontrastziernaht in Kristallgrau und Sitzmittelfelder in Mikrofaser DINAMICA schwarz, AMG spezifische Türmittelfelder in Ledernachbildung ARTICO schwarz, Armauflagen in den Türen und in der Mittelkonsole in Ledernachbildung ARTICO schwarz; Kombiinstrument mit 2 tubenförmigen Rundinstrumenten und 13,97 cm (5,5") großem, farbigem Multifunktionsdisplay mit AMG spezifischen Anzeigeninhalten; hochauflösendes Display des Multimediasystems mit 17,78 cm (7") Bildschirmdiagonale; neue Display-Optionen: volldigitales Instrumentendisplay mit 31,2 cm (12,3") Bildschirmdiagonale und drei wählbaren Anzeigestilen „Classic“, „Sport“ und AMG spezifischem „Supersport“ sowie vergrößertes freistehendes Display des Multimediasystems mit 26 cm (10,25") Bildschirmdiagonale; AMG TRACK PACE: Smartphone-App zur Analyse und Verbesserung des fahrerischen Könnens, speichert fahrzeugspezifische Daten, ermöglicht den Austausch mit anderen AMG Fahrern (serienmäßig für C 63 S, optional für C 63 (nur i. V. m. COMAND Online)); Zierelemente in Klavierlackoptik schwarz/Aluminium Längsschliff hell mit erhabenem „AMG“ Schriftzug auf der Mittelkonsole; Innenhimmel Stoff schwarz; AMG Pedalanlage aus gebürstetem Edelstahl mit Gumminoppen; AMG Einstiegsleisten; Fußmatten in Schwarz mit „AMG“ Schriftzug.

### Mercedes-AMG C 63

Sportsitze für Fahrer und Beifahrer mit AMG spezifischer Sitzgrafik mit „AMG“ Plakette in den vorderen Sitzlehnen; Instrumententafel und Bordkanten der Türen in Ledernachbildung ARTICO schwarz mit Kontrastziernaht in Kristallgrau; AMG Lenkrad in Leder Nappa: 3-Speichen-Design, unten abgeflacht, im Griffbereich perforiert, Ausführung in Leder Nappa schwarz, mit 12-Uhr-Markierung in Schwarz, Lenkradspeichen und Lenkradblende in Silberchrom mit „AMG“ Schriftzug;

### Mercedes-AMG C 63 S

Sportsitze für Fahrer und Beifahrer mit AMG spezifischer Sitzgrafik mit „AMG“ Wappen in den vorderen Kopfstützen (nur i. V. m. Polster Leder); Instrumententafel und Bordkanten der Türen in Ledernachbildung ARTICO schwarz mit Kontrastziernaht in Kristallgrau; AMG Performance Lenkrad in Leder Nappa/Mikrofaser DINAMICA: 3-Speichen-Design, unten abgeflacht, kombinierte Ausführung in Leder Nappa und Mikrofaser DINAMICA im Griffbereich, mit 12-Uhr-Markierung und Kontrastziernaht in Kristallgrau, Lenkradspeichen und Lenkradblende in Silberchrom mit „AMG“ Schriftzug, mit AMG Lenkradtasten; Sicherheitsgurte in Schwarz.



Polster Ledernachbildung ARTICO/Mikrofaser DINAMICA AMG schwarz



Code  
Preis Euro  
inkl. MwSt.  
exkl. MwSt.

P86  
0,00  
0,00

Mercedes-AMG  
C 63

S

Mercedes-AMG  
C 63 S

S









611  
0,00  
0,00

S

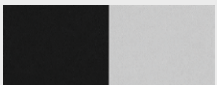
S

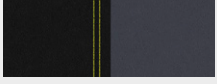
# Mercedes-AMG.

## Mercedes-AMG C 63/C 63 S Interieur

		Code	Preis Euro inkl. MwSt. exkl. MwSt.	Mercedes-AMG C 63	Mercedes-AMG C 63 S
<b>Polster Leder Nappa AMG schwarz</b> Nur mit Advanced-Komfort Paket (D2K)		801	<b>3.034,50</b> 2.550,00	●	●
<b>Polster Leder Nappa AMG schwarz</b> Nur mit Advanced-Komfort Paket (D2K) Beinhaltet Sicherheitsgurte in Kristallgrau (Y04) Sicherheitsgurte in Schwarz mittels Abwahlcode (U17) ohne Mehrpreis möglich		811	<b>3.034,50</b> 2.550,00	-	●
<b>Polster Leder Nappa AMG platinweiß pearl/schwarz</b> Nur mit Advanced-Komfort Paket (D2K) Bei Mercedes AMG C 63 S mit Sicherheitsgurte in Kristallgrau (Y04) Sicherheitsgurte in Schwarz mittels Abwahlcode (U17) ohne Mehrpreis möglich		851	<b>3.034,50</b> 2.550,00	●	●
<b>Polster Leder Nappa AMG red pepper/schwarz</b> Nur mit Advanced-Komfort Paket (D2K) Nicht mit farbigen Sicherheitsgurten (Y04/Y05)		857	<b>3.034,50</b> 2.550,00	●	●
<b>Polster Leder Nappa magmagrau/schwarz</b> Nur mit Advanced-Komfort Paket (D2K) Nicht mit farbigen Sicherheitsgurten (Y04/Y05)		858	<b>3.034,50</b> 2.550,00	●	●
<b>AMG Performance Lenkrad in Leder Nappa</b> Dieses AMG Lenkrad ist durchgängig in edlem Nappaleder ausgeführt und erhält eine Perforation im Griffbereich. Die AMG typisch abgeflachte Form stammt aus dem Motorsport und betont die Sportlichkeit des Cockpits. Ergonomisch positionierte Touch-Control Buttons bieten intuitiven Bedienkomfort und fördern ein fokussiertes Fahren.		L6J	<b>0,00</b> 0,00	S	○
<b>AMG Performance Lenkrad in Leder Nappa/Mikrofaser DINAMICA</b> Bei diesem AMG Lenkrad trifft edles Nappaleder auf griffige Mikrofaser DINAMICA – für perfekten Grip und präzises Steuern. Die AMG typisch abgeflachte Form stammt aus dem Motorsport und betont die Sportlichkeit des Cockpits. Ergonomisch positionierte Touch-Control Buttons bieten intuitiven Bedienkomfort und fördern ein fokussiertes Fahren.		L6K	<b>499,80</b> 420,00	●	S
<b>AMG Performance Lenkrad in Mikrofaser DINAMICA schwarz</b> Dieses AMG Lenkrad ist durchgängig in griffiger Mikrofaser DINAMICA ausgeführt – für perfekten Grip und präzises Steuern. Die AMG typisch abgeflachte Form stammt aus dem Motorsport und betont die Sportlichkeit des Cockpits. Ergonomisch positionierte Touch-Control Buttons bieten intuitiven Bedienkomfort und fördern ein fokussiertes Fahren. Nur mit AMG Lenkradtasten (U88)		L6G	<b>583,10</b> 490,00 <b>119,00</b> 100,00	● -	- ●



# Mercedes-AMG.

## Mercedes-AMG C 63/C 63 S Interieur

### AMG Performance Lenkrad in Carbon/Mikrofaser DINAMICA

Bei diesem AMG Lenkrad trifft markantes Carbon auf griffige Mikrofaser DINAMICA – ein optisches und haptisches Highlight. Die AMG typisch abgeflachte Form stammt aus dem Motorsport und betont die Sportlichkeit des Cockpits. Ergonomisch positionierte Touch-Control Buttons bieten intuitiven Bedienkomfort und fördern ein fokussiertes Fahren.





Nur mit Zierteile 737, 739, H73



Code	Preis Euro inkl. MwSt. exkl. MwSt.	Mercedes-AMG C 63	Mercedes-AMG C 63 S
L6H	<b>975,80</b> 820,00	●	-
	<b>476,00</b> 400,00	-	●

# Mercedes-AMG.

## AMG Technik/AMG Performance Studio

	Code	Preis Euro inkl. MwSt. exkl. MwSt.	Mercedes-AMG C 43 4MATIC	Mercedes-AMG C 63	Mercedes-AMG C 63 S
<p><b>AMG Hinterachs-Sperrdifferenzial elektronisch</b> Ein elektronisch geregeltes AMG Hinterachs-Sperrdifferenzial verbessert die Traktion und darüberhinaus die Fahrstabilität bei Slalom oder Spurwechsel mit hoher Geschwindigkeit.</p> 	467	0,00 0,00	-	S	S
<p><b>AMG Parameterlenkung</b> 2-stufig. Mit einer variablen Lenkübersetzung von 14,2 : 1 unterstützt die AMG Sport-Parameterlenkung eine dynamische Fahrweise. Die 2-stufige Parameter-Lenkung sorgt je nach Einstellung durch eine Anpassung der Lenkungskennlinie für ein komfortables oder ein sportliches Lenkgefühl.</p> 		0,00 0,00	S	S	S
<p><b>Sportbremsanlage</b> mit größer dimensionierten Bremsscheiben, vorn gelocht, silberfarben lackierte Bremssättel vorn mit „AMG“ Schriftzug. Die Sportbremsanlage mit 4-Kolben-Festsattel bietet durch ihre rundum innenbelüfteten Bremsscheiben exzellente Verzögerungswerte und präzise Dosierbarkeit. Vorderachse: Bremsscheibe in der Größe 360 x 36 mm, silberfarben lackiert, innenbelüftet und gelocht, mit 4-Kolben-Aluminium-Festsattel und mit schwarzem „AMG“ Schriftzug Hinterachse: Bremsscheibe in der Größe 320 x 24 mm, innenbelüftet, mit 1-Kolben-Faustsattel mit Bremssattel-integrierter elektrischer Parkbremse.</p> 		0,00 0,00	S	-	-
<p><b>AMG Hochleistungs-Bremsanlage</b> mit Bremsscheiben 360 x 36 mm vorn und Bremsscheiben 360 x 26 mm hinten, Bremssättel grau lackiert mit „AMG“-Schriftzug. Exzellente Verzögerungswerte und Standfestigkeit bietet die AMG Hochleistungs-Bremsanlage mit groß dimensionierten, rundum innen belüfteten und perforierten Bremsscheiben.</p> 	B06	0,00 0,00	-	S	-
<p><b>AMG Traction Control</b> Die AMG Traction Control ist ein hochkarätiges Motorsport-Feature für perfektionierten Grip. Es ermöglicht bestmöglichen Schlupf beim Herausbeschleunigen aus Kurven und passt die Leistungsfreigabe des Motors dazu ideal an. Die Regelung lässt sich jederzeit in neun Stufen einstellen.</p>		0,00 0,00	-	-	S





# Mercedes-AMG.

## AMG Technik/AMG Performance Studio

		Code	Preis Euro inkl. MwSt. exkl. MwSt.	Mercedes-AMG C 43 4MATIC	Mercedes-AMG C 63	Mercedes-AMG C 63 S
<p><b>AMG Hochleistungs-Verbundbremsanlage</b> mit Verbundbrems scheiben 390 x 36 mm vorn und Brems scheiben 360 x 26 mm hinten, Brems sät tel rot lackiert mit „AMG“-Schriftzug. Für exzellente Verzögerung sorgen groß dimensionierte Brems scheiben, die rundum innenbelüftet und perforiert sind. Die Ausführung in Verbundtech nologie verbessert die Standfestigkeit auch unter extremen Bedingungen und verringert die unge federten Massen am Rad.</p>		U70	0,00 0,00	-	-	S
<p><b>AMG Keramik Hochleistungs-Verbundbremsanlage</b> Die AMG Keramik Hochleistungs-Verbundbremsanlage (Vorderachse) ist der perfekte Gegenspieler für den kraftvollen Antrieb Ihres AMG. Sie steht auch bei extremer Beanspruchung für kurze Bremswege, präzise Dosierbarkeit und maximale Ausdauer. Sie zeichnet sich gegenüber der Serienbremse durch ein niedrigeres Gewicht aus und steigert so die Agilität. Nicht mit 48,3 cm (19") AMG Leichtmetallräder im 5-Doppelspeichen-Design (RSW)</p>		B07	4.998,00 4.200,00	-	-	●
<p><b>AMG Motorlager dynamisch</b> Grundfunktion eines Motorlagers ist, den Motor zu fixieren und gleichzeitig die Karosserie von Motorvibrationen zu entkoppeln. Die dynamischen Motorlager lösen den Zielkonflikt zwischen einem möglichst weichen Lager für guten Komfort und einem harten Lager für bessere Fahrdynamik.</p>		466	0,00 0,00	-	-	S
<p><b>AMG SPEEDSHIFT TCT 9G-Getriebe</b> mit verkürzten Schaltzeiten. Mit 9 Vorwärtsgängen ermöglicht dieses Automatikgetriebe Effizienz, Komfort und Dynamik auf einem ganz neuen Niveau. Auf Knopfdruck erleben Sie sportlich-schnelle Gangwechsel und fahren trotzdem häufig im optimalen Drehzahlbereich. So genießen Sie im Sport-Modus noch mehr Fahrspaß durch entsprechend bessere Fahrleistungen.</p>		421	0,00 0,00	S	-	-
<p><b>AMG SPEEDSHIFT MCT 9G-Getriebe</b> mit RACE START-Funktion. Mit 9 Gängen, fahrprogrammspezifischen Antriebseinstellungen, einem manuellen Modus sowie Zwischengas- und RACE START-Funktion ermöglicht dieses Getriebe emotionale und dynamische Beschleunigungsmanöver. Für höchste Agilität sorgen kürzeste Schalt- und Reaktionszeiten.</p>		421	0,00 0,00	-	S	S



# Mercedes-AMG.

## AMG Technik/AMG Performance Studio

	Code	Preis Euro inkl. MwSt. exkl. MwSt.	Mercedes-AMG C 43 4MATIC	Mercedes-AMG C 63	Mercedes-AMG C 63 S
<p><b>AMG RIDE CONTROL Fahrwerk</b> mit adaptiver Verstelldämpfung in 3 Stufen. Das Fahrwerk bietet mit seiner adaptiven Verstell- dämpfung auf Knopfdruck drei Fahrwerksstufen. Der Fahrer kann zwischen „Comfort“, „Sport“ und „Sport +“ wählen und so die Dämpfungseigenschaften an die Fahrsituation anpassen - von komfortablem Cruisen bis hin zu sportlich agiler Fahrweise.</p>		488 0,00 0,00	S	S	S
<p><b>AMG Performance 4MATIC</b> mit Drehmomentverteilung von 31:69 (VA/HA). Der performance-orientierte Allradantrieb von Mercedes-AMG verbindet bestmögliche Traktion, AMG typische Fahrdynamik und ein Höchstmaß an Fahrspaß. Dafür sorgt die eindeutig heckbetonte Kraftverteilung von 31% auf der Vorder- und 69% auf der Hinterachse.</p>		0,00 0,00	S	-	-
<p><b>3-stufiges Elektronisches Stabilitäts-Programm (ESP®)</b> Dieses System bietet gleichermaßen Sicherheit und Fahrspaß. Über die ESP®-Taste kann der Fahrer zwischen drei individuellen Regelstrategien wählen: „ESP® ON“ für hohe Sicherheit, „ESP® SPORT HANDLING MODE“ für eine sportlichere Fahrweise und „ESP® OFF“ für das Fahren auf abgesperrten Kursen.</p>		0,00 0,00	S	S	S
<p><b>AMG Abrisskante</b> in Wagenfarbe. Die in Wagenfarbe lackierte AMG Abrisskante reduziert bei hohen Geschwindig- keiten den Auftrieb an der Hinterachse und unterstreicht gleichzeitig das dynamische Erscheinungs- bild der Heckpartie. Nicht mit AMG Carbon-Paket Exterieur II (B28), AMG Optik Paket (36P) oder AMG Aerodynamik Paket (B26)</p>		U47 0,00 0,00	S	S	S
<p><b>AMG Aerodynamik-Paket</b> Holen Sie das Maximum aus Ihrem Fahrzeug heraus: Mit dem AMG Aerodynamik-Paket schärfen Sie die Optik gezielt und profitieren zudem von verbesserten Fahreigenschaften. Frontsplitter, Diffusor und Abrisskante reduzieren den Auftrieb an Front und Heck und lassen Ihr Fahrzeug gemeinsam mit den Einlegern für die Seitenschweller noch sportlicher wirken. Nur für C-Klasse Coupé</p>		B26 2.082,50 1.750,00	-	●	●

# Mercedes-AMG.

## AMG Technik/AMG Performance Studio

	Code	Preis Euro inkl. MwSt. exkl. MwSt.	Mercedes-AMG C 43 4MATIC	Mercedes-AMG C 63	Mercedes-AMG C 63 S
<b>AMG Carbon-Paket Exterieur I</b> Elemente des AMG Carbon-Pakets Exterieur I: A-Wing der Frontschürze in Carbon; Einleger in Seitenschwellerverkleidungen in Carbon; Einsatz in Heckschürze über Heckdiffusor in Carbon; Lamelle der Kühlerverkleidung in Silberchrom.		773  3.510,50 2.950,00	-	●	●
<b>C-Klasse Coupé: Mit AMG Aerodynamik-Paket (B26)</b>		2.915,50 2.450,00	-	●	●
<b>AMG Carbon-Paket Exterieur II</b> Hochleistungsmaterial trifft Hochleistungsfahrzeug: Die Carbon-Elemente für das Exterieur unterstreichen den Performance-Charakter Ihres Mercedes-AMG und lassen Ihr Fahrzeug noch sportlicher wirken. Die Vorzüge und Effekte des Materials passen perfekt zur AMG Philosophie.		B28  2.082,50 1.750,00	●	●	●
<b>AMG Optik-Paket</b> Betonen Sie die Sportlichkeit Ihres Mercedes-AMG mittels weiterer markanter Elemente in schwarz-hochglänzender Optik. Im Zusammenspiel mit den zahlreichen dunkeln Details des Night-Pakets ergibt sich ein gleichermaßen eindrucksvolles wie ausdrucksstarkes Gesamtbild. Die zusätzlichen Akzente sind wohlplatziert und aus jeder Perspektive ersichtlich. Elemente des AMG Optik-Pakets: Frontsplitter der Frontschürze in progressivem Design in Schwarz hochglänzend; Seitenschwellerverkleidungen mit Einlegern in Schwarz hochglänzend; Abrisskante auf dem Kofferraumdeckel in Schwarz hochglänzend; Flics in der Heckschürze in Schwarz hochglänzend. Nur mit Night-Paket (P60) Nicht mit Anhängervorrichtung mit ESP® Anhängerstabilisierung		36P  1.785,00 1.500,00	●	-	-
<b>Mit AMG Carbon-Paket Exterieur II</b>		1.606,50 1.350,00	●	-	-

# Mercedes-AMG.

## AMG Technik/AMG Performance Studio

### AMG Night-Paket

Die Elemente des Night-Pakets: A-Wing der AMG Frontschürze und Zierleiste A-Wing in Schwarz hochglänzend; Einleger in AMG Seitenschwellerverkleidungen in Schwarz hochglänzend; Außenspiegelgehäuse in Schwarz hochglänzend; AMG Abgasanlage mit 2 schwarz verchromten Doppeldrohrröhrblenden; Zierleiste des Diffusorbretts in Schwarz hochglänzend (nur C 63 S).

### zusätzlich beim C-Klasse Coupé:

- Bordkantenzierstab und Fenstereinfassung in Schwarz hochglänzend
- wärmedämmend dunkel getöntes Glas ab der B-Säule (840)

### C-Klasse Cabriolet: Mit AMG Carbon-Paket Exterieur I

(entsprechende Night Paket Umfänge werden überschrieben)

### C-Klasse Coupé: Mit AMG Aerodynamik-Paket

(entsprechende Night Paket Umfänge werden überschrieben)

### C-Klasse Coupé: Mit AMG Carbon-Paket Exterieur I

(entsprechende Night Paket Umfänge werden überschrieben)

### C-Klasse Coupé: Mit AMG Carbon-Paket Exterieur I und AMG Aerodynamik-Paket

(entsprechende Night Paket Umfänge werden überschrieben)

### C-Klasse Coupé: Mit AMG Carbon-Paket Exterieur II

(entsprechende Night Paket Umfänge werden überschrieben)

### C-Klasse Cabriolet: Mit AMG Carbon-Paket Exterieur II

(entsprechende Night Paket Umfänge werden überschrieben)

### C-Klasse Coupé: Mit AMG Optik-Paket

(entsprechende Night Paket Umfänge werden überschrieben)

### C-Klasse Cabriolet: Mit AMG Optik-Paket

(entsprechende Night Paket Umfänge werden überschrieben)

### C-Klasse Coupé: Mit AMG Carbon-Paket Exterieur II und AMG Optik-Paket

(entsprechende Night Paket Umfänge werden überschrieben)

### C-Klasse Cabriolet: Mit AMG Carbon-Paket Exterieur II und AMG Optik-Paket

(entsprechende Night Paket Umfänge werden überschrieben)





	Code	Preis Euro inkl. MwSt. exkl. MwSt.	Mercedes-AMG C 43 4MATIC	Mercedes-AMG C 63	Mercedes-AMG C 63 S
AMG Night-Paket	P60	892,50 750,00	●	●	●
zusätzlich beim C-Klasse Coupé:		1.130,50 950,00	●	●	●
C-Klasse Cabriolet: Mit AMG Carbon-Paket Exterieur I		654,50 550,00	-	●	●
C-Klasse Coupé: Mit AMG Aerodynamik-Paket		892,50 750,00	-	●	●
C-Klasse Coupé: Mit AMG Carbon-Paket Exterieur I		892,50 750,00	-	●	●
C-Klasse Coupé: Mit AMG Carbon-Paket Exterieur I und AMG Aerodynamik-Paket		714,00 600,00	-	●	●
C-Klasse Coupé: Mit AMG Carbon-Paket Exterieur II		1.011,50 850,00	●	●	●
C-Klasse Cabriolet: Mit AMG Carbon-Paket Exterieur II		773,50 650,00	●	●	●
C-Klasse Coupé: Mit AMG Optik-Paket		833,00 700,00	●	-	-
C-Klasse Cabriolet: Mit AMG Optik-Paket		595,00 500,00	●	-	-
C-Klasse Coupé: Mit AMG Carbon-Paket Exterieur II und AMG Optik-Paket		714,00 600,00	●	-	-
C-Klasse Cabriolet: Mit AMG Carbon-Paket Exterieur II und AMG Optik-Paket		476,00 400,00	●	-	-



# Mercedes-AMG.





## AMG Technik/AMG Performance Studio

	Code	Preis Euro inkl. MwSt. exkl. MwSt.	Mercedes-AMG C 43 4MATIC	Mercedes-AMG C 63	Mercedes-AMG C 63 S
<p><b>Winter-Komplettäder M+S 4-fach</b> 45,7 cm (18") AMG Leichtmetallräder im 5-Speichen-Design aerodynamisch optimiert, tremolitgrau lackiert und glanzgedreht mit VA 225/45 R 18 auf 7,5 J x 18 H ET 33, HA 245/40 R 18 auf 8,5 J x 18 H ET 49 Höchstgeschwindigkeit 240 km/h Winter-Komplettäder ab Werk montiert (651), Sommer-Komplettäder ab Werk montiert (652) Die zentrale Verwahrung bis zum Kundenabruf ist im Preis enthalten. Die gilt für maximal neun Monate. Der Betrieb von Schneeketten ist nicht möglich.</p>		8R1 <b>3.094,00</b> 2.600,00	●	-	-
<p><b>Winter-Komplettäder M+S 4-fach</b> 48,3 cm (19") AMG Leichtmetallräder im 5-Doppelspeichen-Design aerodynamisch optimiert, tantalgrau lackiert und glanzgedreht mit VA 255/35 R 19 auf 9 J x 19 ET 25, HA 285/30 R 19 auf 10,5 J x 19 ET 57 Höchstgeschwindigkeit 240 km/h Winter-Komplettäder ab Werk montiert (651), Sommer-Komplettäder ab Werk montiert (652) Die zentrale Verwahrung bis zum Kundenabruf ist im Preis enthalten. Die gilt für maximal neun Monate. Der Betrieb von Schneeketten ist nicht möglich.</p>		9R1 <b>3.629,50</b> 3.050,00	-	●	●
<p><b>Sportreifen</b> Die Sportreifen wurden exklusiv für Mercedes-AMG entwickelt. Sie bieten weiter verbesserte Lenkpräzision sowie spür- und messbar gesteigertes Gripniveau für ambitionierte Runden auf abgesperrten Rennstrecken. Nur mit Leichtmetallräder 766, 767, RXC; gegenüber konventionellen Reifen bieten diese etwas verminderte Nässe-Eigenschaften</p>		R03 <b>7 14,00</b> 600,00	-	●	●
<p><b>AMG Driver's Package</b> AMG Driver's Package - Durch die Erweiterung der Höchstgeschwindigkeitsbegrenzung auf 290km/h bietet das AMG Driver's Package ein noch sportlicheres Fahrgefühl.</p>		250 <b>2.261,00</b> 1.900,00	-	●	S

Bitte beachten Sie: Je geringer bei einer bestimmten Radgröße der Querschnitt der Reifen ist, desto schlechter ist der Fahrkomfort auf schlechten Straßen. Abroll- und Dämpfungskomfort nehmen ab und die Gefahr, dass es beim Überfahren von Hindernissen zu Beschädigung von Reifen und Rädern kommt, steigt.

# Mercedes-AMG.

## AMG Technik/AMG Performance Studio

	Code	Preis Euro inkl. MwSt. exkl. MwSt.	Mercedes-AMG C 43 4MATIC	Mercedes-AMG C 63	Mercedes-AMG C 63 S
<p><b>AMG Track Pace</b> Informationssystem in der Head Unit zur Anzeige und Auswertung von Beschleunigungs-, Strecken- und Fahrzeugdaten. So können Runden-/Sektorzeiten erfasst und analysiert werden. Es können personalisierte Fahrerprofile angelegt werden und bekannte Rennstrecken wie z.B. der Nürburgring sind bereits hinterlegt. Während einer Aufnahme werden über 80 fahrzeugspezifische Daten zu Geschwindigkeit und Beschleunigung 10 mal pro Sekunde aufgezeichnet. Nur mit COMAND Online (531)</p>	 256	297,50 250,00	●	●	○
<p><b>AMG Abgasanlage schaltbar</b> mit zwei verchromten Doppelendrohrblenden. AMG typischer, sonorer Sound oder zurückhaltende Geräusentwicklung – über eine variabel verstellbare Abgasklappe passt sich die Akustik der AMG Sport-Abgasanlage an das gewählte Fahrprogramm an. Für die ansprechende Optik sorgen 2 verchromte Doppelendrohrblenden.</p>		0,00 0,00	–	S	S
<p><b>AMG Performance-Abgasanlage schaltbar</b> mit Klappensteuerung über Taste. Über variabel verstellbare Abgasklappen passt sich der Sound an das gewählte Fahrprogramm an. Zusätzlich kann der Fahrer die Klangcharakteristik per Tastendruck verändern. So wird ihm eine maximale Spreizung der Geräuschkulisse, von komfortabel bis hoch emotional, ermöglicht.</p>	 U78	0,00 0,00	S	S	S
<p><b>AMG Lenkradtasten</b> Mit den AMG Lenkradtasten gestalten Sie Ihr Lenkrad radikal sportlich: Diese erlauben eine schnelle und zielsichere Bedienung spezifischer fahrdynamischer Funktionen. Für ein fokussiertes, konzentriertes und leistungsorientiertes Fahrgefühl – und für eine authentische Rennwagen-Atmosphäre im Cockpit.</p>	 U88	4 16,50 350,00	●	●	S
<p><b>AMG Performance Sitze</b> für Fahrer und Beifahrer mit stärker konturierter Sitzform für gesteigerten Seitenhalt, integrierten Kopfstützen und AMG Plakette in den Sitzlehnen. Die AMG Performance Sitze bieten aufgrund der Gestaltung der Seitenwangen von Sitzfläche und Lehne einen noch besseren Seitenhalt und geben dem Innenraum durch ihre Optik einen sportlich-eigenständigen Charakter. Bei Polsterung in Leder nur mit Advanced Komfort-Paket (D2K) Mit Polster 641 nur in Verbindung mit Komfort-Paket (D1K) und ohne elektrischer Seiteneinstellung der Seitenwangen in Sitzfläche und Rückenlehne</p>	 555	2.320,50 1.950,00	●	●	●

# Mercedes-AMG.

## AMG Technik/AMG Performance Studio

**Instrumententafel und Bordkanten in Ledernachbildung ARTICO in Nappaoptik schwarz** mit Kontrastziernähten in Ausstattungsfarbe. Die Ausführung der Instrumententafel und der Bordkanten in Ledernachbildung ARTICO in Glattlederoptik unterstreicht die hochwertige Optik und Haptik des Interieurs.





Nur mit Polster Leder Nappa



Code	Preis Euro inkl. MwSt. exkl. MwSt.	Mercedes-AMG C 43 4MATIC	Mercedes-AMG C 63	Mercedes-AMG C 63 S
U34	999,60 840,00	-	●	●

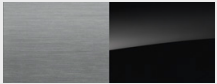
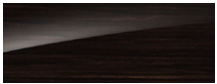
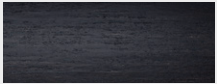

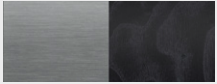



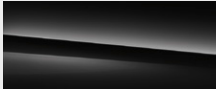

# Mercedes-AMG.

## Zierelemente

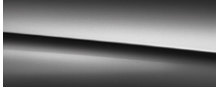
			Preis Euro inkl. MwSt. exkl. MwSt.	Mercedes-AMG C 43 4MATIC	Mercedes-AMG C 63	Mercedes-AMG C 63 S
Zierelemente Klavierlackoptik schwarz/Aluminium mit Längsschliff hell		739	0,00 0,00	S	S	S
Zierelemente Holz Linde linestructure braun glänzend Beinhaltet AMG spezifische Analoguhr im IWC-Design (246) für Mercedes-AMG C 63 und C 63 S		H07	345,10 290,00	●	●	●
Zierelemente Holz Eiche anthrazit offenporig Beinhaltet AMG spezifische Analoguhr im IWC-Design (246) für Mercedes-AMG C 63 und C 63 S		H31	404,60 340,00	●	●	●
Zierelemente Holz Walnuss braun offenporig/Aluminium mit Längsschliff hell Beinhaltet AMG spezifische Analoguhr im IWC-Design (246) für Mercedes-AMG C 63 und C 63 S		H33	404,60 340,00	●	●	●
Zierelemente Holz Esche schwarz offenporig/Aluminium mit Längsschliff hell Beinhaltet AMG spezifische Analoguhr im IWC-Design (246) für Mercedes-AMG C 63 und C 63 S		737	404,60 340,00	●	●	●
AMG Zierelemente Carbon/Aluminium mit Längsschliff hell Beinhaltet Analoguhr für Mercedes-AMG C43 4MATIC und AMG spezifische Analoguhr im IWC-Design (246) für Mercedes-AMG C 63 und C 63 S		H73	1.071,00 900,00	●	●	●

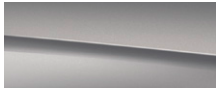

# Design.

## Lacke

				Preis Euro inkl. MwSt. exkl. MwSt.	Mercedes-AMG C 43 4MATIC Coupé	Mercedes-AMG C 63 Coupé	Mercedes-AMG C 63 S Coupé	Mercedes-AMG C 43 4MATIC Cabriolet	Mercedes-AMG C 63 Cabriolet	Mercedes-AMG C 63 S Cabriolet	
Uni-Lacke				0,00 0,00	S	-	-	S	-	-	
	schwarz (040)										
				297,50 250,00	●	S	S	●	S	S	
	polarweiß (149)										
Metallic-Lacke					928,20 780,00	●	●	●	●	●	
	obsidianschwarz (197)	hightechsilber (922)	spektralblau (970)	selenitgrau (992)							
					928,20 780,00	●	-	-	●	-	-
	graphitgrau (831)	mojavesilber (859)	cavansitblau (890)								

# Design.

## Lacke

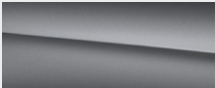
designo Lacke		Preis Euro inkl. MwSt. exkl. MwSt.	Mercedes-AMG C 43 4MATIC Coupé	Mercedes-AMG C 63 Coupé	Mercedes-AMG C 63 S Coupé	Mercedes-AMG C 43 4MATIC Cabriolet	Mercedes-AMG C 63 Cabriolet	Mercedes-AMG C 63 S Cabriolet
	designo hyazinthrot metallic (996)	1.416,10 1.190,00	●	-	-	●	●	●
	designo diamantweiß bright (799)	1.773,10 1.490,00	●	●	●	●	●	●
	designo graphitgrau magno (818)	2.356,20 1.980,00	-	●	●	-	-	-
	designo selenitgrau magno (297)	2.356,20 1.980,00	●	●	●	●	-	-



# Mercedes-AMG.

## Kombinationsmöglichkeiten Polster, Lacke und Verdeckstoffe

Leder  
Leder AMG  
Ledernachbildung ARTICO / Mikrofaser DINAMICA AMG

Code	Verdecke	Coupé					Cabriolet														
		schwarz	schwarz	sattelbraun/schwarz	porzellan/schwarz	cranberryrot/schwarz	schwarz	schwarz	schwarz	schwarz	sattelbraun/schwarz	porzellan/schwarz	porzellan/schwarz	cranberryrot/schwarz							
		241	201	224	225	227	241	201	224	225	227										
		641					641														
							740 schwarz	744 dunkelblau	742 dunkelrot	740 schwarz	744 dunkelblau	742 dunkelrot	740 schwarz	744 dunkelblau	742 dunkelrot	740 schwarz	744 dunkelblau	742 dunkelrot			
UNI-LACKE																					
polarweiß	149	●	●	●	●	●	●	●	●	●	●	●	●	●	●	●	●	-	-		
METALLIC-LACKE																					
obsidianschwarz	197	●	●	●	●	●	●	○	●	●	○	●	○	●	●	●	●	-	-		
graphitgrau	831	●	●	●	●	●	●	-	●	-	-	●	-	-	●	-	-	●	-	-	
mojavesilber	859	●	●	●	●	●	●	●	●	●	-	●	-	-	●	-	-	●	-	-	
cavansitblau	890	●	●	●	●	○	●	-	●	●	-	●	●	-	●	●	-	●	-	-	
hightechsilber	922	●	●	●	●	●	●	-	●	-	-	●	-	-	●	-	-	●	-	-	
spektralblau	970	○	●	-	○	-	○	-	-	○	-	-	-	-	●	-	-	-	-	-	
selenitgrau	992	●	●	●	●	●	●	-	●	-	-	●	-	-	●	-	-	●	-	-	
designo LACKE																					
designo hyazinthrot metallic	996	●	●	-	○	●	●	-	-	●	-	-	●	-	-	●	-	-	●	-	-
designo diamantweiß bright	799	●	●	●	●	●	●	-	-	●	-	-	●	-	-	●	-	-	●	-	-
designo graphitgrau magno	818	-	-	-	-	-	●	-	-	●	-	-	●	-	-	●	-	-	●	-	-
designo selenitgrau magno	297	●	●	●	●	●	●	-	-	●	-	-	●	-	-	●	-	-	●	-	-

● empfehlenswert ○ möglich – nicht lieferbar

# Mercedes-AMG.

## Kombinationsmöglichkeiten Polster, Lacke und Verdeckstoffe

Leder Nappa AMG

Leder Nappa / Leder AMG zweifarbig

Ledernachbildung ARTICO / Mikrofaser DINAMICA AMG

		Coupé					Cabriolet														
Code	Verdecke	schwarz	schwarz	platinweiß pearl/schwarz	red pepper/schwarz	magma grau/schwarz	sattelbraun/schwarz			schwarz	platinweiß pearl/schwarz			red pepper/schwarz	magma grau/schwarz						
		611	801 811	851	857	858	740 schwarz	744 dunkelblau	742 dunkelrot	740 schwarz	744 dunkelblau	742 dunkelrot	740 schwarz	744 dunkelblau	742 dunkelrot	740 schwarz	744 dunkelblau	742 dunkelrot			
<b>UNI-LACKE</b>																					
polarweiß	149	●	●	●	●	●	●	●	●	●	●	●	-	-	●	-	-	●	-	-	
<b>METALLIC-LACKE</b>																					
obsidianschwarz	197	●	●	●	●	●	●	●	○	●	●	○	●	-	-	●	-	-	●	-	-
graphitgrau	831	●	●	●	●	●	●	-	-	●	-	-	●	-	-	●	-	-	●	-	-
mojavesilber	859	●	●	○	●	○	●	-	-	●	-	●	●	-	-	●	-	-	●	-	-
cavansitblau	890	●	●	○	-	●	●	-	-	●	-	-	●	-	-	-	-	-	●	-	-
hightechsilber	922	●	●	●	●	●	●	-	-	●	-	-	●	-	-	●	-	-	●	-	-
spektralblau	970	●	●	●	-	○	●	-	-	●	-	-	●	-	-	-	-	-	○	-	-
selenitgrau	992	●	●	●	●	●	●	-	-	●	-	-	●	-	-	●	-	-	●	-	-
<b>designo LACKE</b>																					
designo hyazinthrot metallic	996	●	●	●	-	-	●	-	-	●	-	-	●	-	-	-	-	-	-	-	-
designo diamantweiß bright	799	●	●	●	●	●	●	-	-	●	-	-	●	-	-	●	-	-	●	-	-
designo graphitgrau magno	818	●	●	●	●	●	●	-	-	●	-	-	●	-	-	●	-	-	●	-	-
designo selenitgrau magno	297	●	●	●	●	●	●	-	-	●	-	-	●	-	-	●	-	-	●	-	-

● empfehlenswert ○ möglich - nicht lieferbar

# Serien- und Sonderausstattung.



<b>Exterieur</b>	<b>52</b>
<b>Pakete - Licht</b>	<b>52</b>
Licht und Sicht	53
Schließsysteme	53
Scheiben und Spiegel	55
Offen fahren	56
Dachsysteme	57
Anhängevorrichtung	57
Räder	57
Winterkomplettträger	58
<b>Interieur</b>	<b>59</b>
<b>Pakete - Komfort</b>	<b>61</b>
Sitze	62
Fußraum	62
Klimatisierung	63
Ablagen	64
<b>Pakete - Assistenzsysteme</b>	<b>65</b>
<b>Sicherheit und Assistenzsysteme</b>	<b>66</b>
<b>Pakete - Parken</b>	<b>68</b>
<b>Pakete - Infotainment</b>	<b>69</b>
Infotainment, Navigation und Kommunikation	71
<b>Technik</b>	<b>74</b>
<b>Antrieb</b>	<b>74</b>
<b>Fahrwerk</b>	<b>75</b>
<b>Lenkung</b>	<b>76</b>

# Serien- und Sonderausstattung.

## Pakete - Licht

### MULTIBEAM LED

Für Ihre perfekte Sicht: Die adaptiven MULTIBEAM LED Scheinwerfer reagieren mit einzeln steuerbaren LEDs auf die Verkehrssituation. Das Teilfernlicht spart andere Verkehrsteilnehmer aus, ohne diese zu blenden. Das ULTRA RANGE Fernlicht erhöht die Reichweite auf das zulässige Maximum. Auch Abbiege- und Kurvenlicht leuchten das Sichtfeld optimal aus.



Code

642

Preis Euro  
inkl. MwSt.  
exkl. MwSt.

High-End Licht-  
Paket (D3L)

X

1.303,05  
1.095,00

# Serien- und Sonderausstattung.

## Exterieur

### Licht und Sicht

#### LED High Performance Scheinwerfer

Diese Scheinwerfer sind in doppelter Hinsicht ein Highlight: Dank Voll-LED-Technologie bieten sie bessere Sicht und Sichtbarkeit – und damit auch mehr Sicherheit. Mit ihrem markanten Design strahlen die Front- und Heckleuchten schon bei Tag und vor allem bei Nacht ihre technische Erstklassigkeit aus.



Code	Preis Euro inkl. MwSt. exkl. MwSt.	C 220 d	C 220 d 4MATIC	C 300 d	C 300 d 4MATIC (nur Coupé)	C 180	C 200	C 200 4MATIC	C 300	C 300 4MATIC	C 400 4MATIC	Mercedes-AMG C 43 4MATIC	Mercedes-AMG C 63	Mercedes-AMG C 63 S
------	--	---------	----------------	---------	-------------------------------	-------	-------	--------------	-------	--------------	--------------	-----------------------------	-------------------	---------------------

632	0,00 0,00	S	S	S	S	S	S	S	S	S	S	S	S	S
-----	--------------	---	---	---	---	---	---	---	---	---	---	---	---	---

### Schließsysteme

#### KEYLESS-GO Start-Funktion

inklusive Komfortöffnung und -schließung. Mit dem System lässt sich das Fahrzeug allein durch Mitführen des elektronischen Schlüssels starten, auf dem die Zugangs- und Fahrberechtigungs-funktionen abgespeichert sind. Der Fahrer drückt dazu bei gedrücktem Bremspedal einmal auf die im Zündschloss steckende Start-Stopp-Taste. Beim Cabriolet kann das Verdeck zudem serienmäßig per Fahrzeugschlüssel mit den Tasten „Öffnen“ / „Schließen“ von außen an der Fahrerseite betätigt werden.

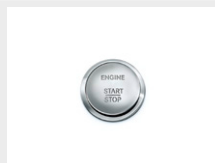

893	0,00 0,00	S	S	S	S	S	S	S	S	S	S	S	S	S
-----	--------------	---	---	---	---	---	---	---	---	---	---	---	---	---

#### KEYLESS-GO

Mit KEYLESS-GO hat die lästige Schlüsselsuche ein Ende. Denn Ihr Schlüssel wird bereits erkannt, wenn Sie diesen in nächster Nähe zum Fahrzeug und im Innenraum bei sich tragen: Alle Türen lassen sich dann allein durch Berühren des Türgriffes öffnen und verriegeln.



889	654,50 550,00	●	●	●	●	●	●	●	●	●	●	●	●	●
-----	------------------	---	---	---	---	---	---	---	---	---	---	---	---	---

#### URBAN GUARD Fahrzeugschutz Plus

Das Paket URBAN GUARD Fahrzeugschutz Plus bietet eine Rundum-Überwachung. Es umfasst eine Einbruch- und Diebstahlwarnanlage sowie einen Abschleppschutz, der Lageveränderungen erkennen kann. Auch Bewegungen im Innenraum lösen optische und akustische Warnungen aus. Außerdem erhöht eine Diebstahlhilfe die Chance, Ihr Eigentum wiederzubeschaffen.

Der Innenraumschutz kann per Multimediasystem bei ausgeschalteter Zündung deaktiviert werden. Der Abschleppschutz ist nach dem Abschließen des Fahrzeugs über den elektronischen Schlüssel automatisch aktiv.

Die Hilfe bei Fahrzeugdiebstahl (Diebstahlhilfe) ist unabhängig von der Fahrzeugortung, die ein Fahrzeugnutzer selbst aktivieren oder deaktivieren kann. Die Hilfe bei Fahrzeugdiebstahl (Diebstahlhilfe) startet dagegen – in enger Abstimmung mit der Polizei – ausschließlich ein Mitarbeiter des Sicherheitscenters unseres zertifizierten Partners.

Für die Nutzung der Dienste ist eine Registrierung im Mercedes me Portal sowie die Zustimmung zu den Nutzungsbedingungen für die Mercedes me connect Dienste notwendig. Zusätzlich muss das jeweilige Fahrzeug mit dem Benutzerkonto verknüpft sein. Nach Ablauf der initialen Laufzeit können die Dienste kostenpflichtig verlängert werden. Die erstmalige Aktivierung der Dienste ist innerhalb von 1 Jahr ab Erstzulassung oder Inbetriebnahme durch den Kunden möglich, je nachdem was zuerst erfolgt



P82	761,60 640,00	●	●	●	●	●	●	●	●	●	●	●	●	●
-----	------------------	---	---	---	---	---	---	---	---	---	---	---	---	---

# Serien- und Sonderausstattung.

## Exterieur

### Schließsysteme

#### KEYLESS-GO Komfort-Paket

inklusive Kofferraumdeckel-Fernschließung, HANDS-FREE ACCESS und Komfortöffnung und -schließung. Mit dem System lässt sich das Fahrzeug komfortabel öffnen, starten und verriegeln – allein durch Mitführen des elektronischen Schlüssels. Die Funktion HANDS-FREE ACCESS ermöglicht ein berührungsloses und vollautomatisches Öffnen und Schließen der Gepäckraumklappe.

Beinhaltet KEYLESS-GO (889), Kofferraumdeckel-Komfortschließung (881) und HANDS-FREE ACCESS

Nicht mit Anhängervorrichtung mit ESP® Anhängerstabilisierung (550)

Nur mit Advanced Park-Paket (D2P) oder High-End Park-Paket (D3P)

Nur für C-Klasse Coupé

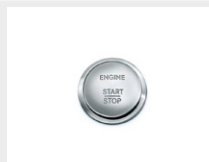

Code

Preis Euro  
inkl. MwSt.  
exkl. MwSt.

P17

952,00  
800,00

C 220 d	C 220 d 4MATIC	C 300 d	C 300 d 4MATIC (nur Coupé)	C 180	C 200	C 200 4MATIC	C 300	C 300 4MATIC	C 400 4MATIC	Mercedes-AMG C 43 4MATIC	Mercedes-AMG C 63	Mercedes-AMG C 63 S
●	●	●	●	●	●	●	●	●	●	●	●	●

#### Kofferraumdeckel-Komfortschließung

Diese Funktion ermöglicht das Öffnen und Schließen des Kofferraumdeckels durch Betätigung einer Taste in der Fahrtür oder am Kofferraumdeckel.

Enthalten in KEYLESS-GO Komfort-Paket (P17)

Nur C-Klasse Coupé



881

357,00  
300,00

●	●	●	●	●	●	●	●	●	●	●	●	●
---	---	---	---	---	---	---	---	---	---	---	---	---

#### Separate Kofferraumdeckel-Verriegelung

Diese Funktion ermöglicht es, den Kofferraum separat über einen Schalter im Handschuhfach zu verriegeln. Wird das Fahrzeug anschließend zentral mit dem elektronischen Schlüssel entriegelt, bleibt der Kofferraum weiterhin verriegelt und lässt sich nicht von außen öffnen.

887

29,75  
25,00

●	●	●	●	●	●	●	●	●	●	●	●	●
---	---	---	---	---	---	---	---	---	---	---	---	---

## Scheiben und Spiegel

#### Scheibenwischer mit Regensensor

Der elektronisch gesteuerte Regensensor erkennt automatisch, ob die Scheibe benetzt ist und steuert entsprechend die vorher vom Fahrer aktivierte Wischer-Intervall-Schaltung.

345

0,00  
0,00

S	S	S	S	S	S	S	S	S	S	S	S	S
---	---	---	---	---	---	---	---	---	---	---	---	---

#### Scheibenwaschanlage beheizt

mit beheiztem Wischwasserbehälter und beheizten Scheibenwaschdüsen sowie Wischwasserschläuchen. Die Scheibenwaschdüsen, der Wischwasserbehälter und die Wischwasserschläuche sind bei dieser Scheibenwaschanlage beheizt und dadurch besser vor Vereisungen geschützt. Bei niedrigen Temperaturen lassen sich die Scheiben somit besser reinigen.



875

202,30  
170,00

●	●	●	●	●	●	●	●	●	●	●	●	●
---	---	---	---	---	---	---	---	---	---	---	---	---

● lieferbar gegen Mehrpreis

○ als Sonderausstattung ohne Mehrpreis lieferbar

S Serienausstattung

– nicht lieferbar

Abbildungen können Sonderausstattungen beinhalten.

# Serien- und Sonderausstattung.

## Exterieur

### Scheiben und Spiegel

#### Spiegel-Paket

inklusive Innen- und Außenspiegel fahrerseitig automatisch abblendend, Außenspiegel links und rechts elektrisch anklappbar mit Einparkstellung rechts sowie Umfeldbeleuchtung in den Außenspiegeln. Beide Außenspiegel sind per Tastendruck elektrisch ein- und ausklappbar, um das Spiegelgehäuse vor Beschädigung zu schützen, zum Beispiel beim Parken. Für eine verbesserte Wahrnehmungssicherheit blenden der Außenspiegel auf der Fahrerseite und der Innenspiegel automatisch stufenlos ab.

Enthalten in Assistenzpaket (D1F), Advanced Assistenzpaket (D2F) und High End Assistenzpaket (D3F)

Nur mit Inneraumlichtpaket (876)



Code

Preis Euro  
inkl. MwSt.  
exkl. MwSt.

			C 220 d	C 220 d 4MATIC	C 300 d	C 300 d 4MATIC (nur Coupé)	C 180	C 200	C 200 4MATIC	C 300	C 300 4MATIC	C 400 4MATIC	Mercedes-AMG C 43 4MATIC	Mercedes-AMG C 63	Mercedes-AMG C 63 S
P49	535,50 450,00		●	●	●	●	●	●	●	●	●	●	●	●	●
840	440,30 370,00		●	●	●	●	●	●	●	●	●	●	●	●	●
740	0,00 0,00		S	S	S	-	S	S	S	S	S	S	S	S	S
740 + 6U1	297,50 250,00		●	●	●	-	●	●	●	●	●	●	●	●	●
742 + 6U1	476,00 400,00		●	●	●	-	●	●	●	●	●	●	●	●	●

#### Wärmedämmend dunkel getöntes Glas

rundum ab B-Säule. Durch die Ausführung der hinteren Seitenfenster und der Heckscheibe in wärmedämmend dunkel getöntem Glas werden die Fondpassagiere vor neugierigen Blicken und direkter Sonneneinstrahlung geschützt. Die dunkle Tönung unterstreicht gleichzeitig die Sportlichkeit des Fahrzeugs.

Enthalten in Night-Paket (P55, P60)

Nur für C-Klasse Coupé



### Offen fahren – C-Klasse Cabriolet

#### Stoffverdeck schwarz



#### Stoffverdeck schwarz

Inklusive Stoff-Akustikverdeck mit erhöhtem Klima- und Geräuschkomfort (6U1)



#### Stoffverdeck dunkelrot

Inklusive Stoff-Akustikverdeck mit erhöhtem Klima- und Geräuschkomfort (6U1)



● lieferbar gegen Mehrpreis

○ als Sonderausstattung ohne Mehrpreis lieferbar

S Serienausstattung

- nicht lieferbar

Abbildungen können Sonderausstattungen beinhalten.



# Serien- und Sonderausstattung.

## Exterieur

### Offen fahren – C-Klasse Cabriolet

	Code	Preis Euro inkl. MwSt. exkl. MwSt.	C 220 d	C 220 d 4MATIC	C 300 d	C 300 d 4MATIC (nur Coupé)	C 180	C 200	C 200 4MATIC	C 300	C 300 4MATIC	C 400 4MATIC	Mercedes-AMG C 43 4MATIC	Mercedes-AMG C 63	Mercedes-AMG C 63 S
<b>Stoffverdeck dunkelblau</b> Inklusive Stoff-Akustikverdeck mit erhöhtem Klima- und Geräuschkomfort (6U1)	 744 + 6U1	<b>476,00</b> 400,00	●	●	●	-	●	●	●	●	●	●	●	●	●
<b>Windschott</b> faltbar inklusive Schutzhülle zur Montage hinter den Vordersitzen. Offenfahren auch bei höheren Geschwindigkeiten und kühleren Temperaturen ermöglicht das Windschott, das die vorderen Passagiere vor Zugluft schützt. Es lässt sich in kürzester Zeit oberhalb der Fondsitze montieren und kann jederzeit wieder entfernt und mit einer Schutzhülle im Gepäckraum verstaut werden.	 285	<b>351,05</b> 295,00	●	●	●	-	●	●	●	●	●	●	●	●	●
<b>AIRCAP</b> automatisches Windschott zur Zugluftreduzierung für bis zu 4 Personen inklusive AIRCAP Bedienungsschalter in der Mittelkonsole zur Aktivierung und Deaktivierung. Bei offenem Verdeck reduziert AIRCAP die Verwirbelungen im Innenraum auch für die Fondpassagiere. Bei Betätigung des AIRCAP-Schalters stellt sich eine Windlamelle an der Frontscheibe auf und das hinter den Fondkopfstützen platzierte Windschott fährt nach oben.	 288	<b>821,10</b> 690,00	●	●	●	-	●	●	●	●	●	●	●	●	●
<b>AIRSCARF</b> Kopfraumheizung für Fahrer und Beifahrer. Diese Kopfraumheizung macht das Offenfahren auch bei niedrigen Temperaturen zum Vergnügen. Über Luftauslässe in den Kopfstützen legt sich wohlrig warme Luft wie ein unsichtbarer Schal um Hals und Nacken von Fahrer und Beifahrer. Die gewünschte Intensität kann in 3 Stufen eingestellt werden. Nur mit Komfort-Paket (D1K), Advanced Komfort-Paket (D2K) oder Sitzklimatisierung für Fahrer und Beifahrer (401) i.V.m. AMG Performance Sitzen (555) nicht i.V.m. Polster 611/641	 403	<b>547,40</b> 460,00	●	●	●	-	●	●	●	●	●	●	●	●	●
<b>Cabriolet Komfort-Paket</b> inklusive Kopfraumheizung AIRSCARF, automatischem Windschottsystem AIRCAP und teilautomatischer Restkofferraum-Abtrennung. Die Kombination innovativer Ausstattungen verlängert die Cabrio-Saison auf das ganze Jahr: Bei niedrigen Temperaturen wärmt die Kopfraumheizung AIRSCARF Hals und Nacken von Fahrer und Beifahrer. AIRCAP reduziert die Verwirbelungen im Innenraum auch für die Fondpassagiere die teilautomatische Restkofferraum-Abtrennung fährt automatisch von der oberen in die untere Position und vermeidet somit ein Aussteigen und manuelles Schließen der Abtrennung. Nur mit Komfort-Paket (D1K) oder Advanced Komfort-Paket (D2K) i.V.m. AMG Performance Sitzen (555) nicht i.V.m. Polster 611/641	 P50	<b>1.309,00</b> 1.100,00	●	●	●	-	●	●	●	●	●	●	●	●	●

# Serien- und Sonderausstattung.

## Exterieur

### Dachsysteme – C-Klasse Coupé

#### Panorama-Schiebedach

mit elektrischem Sonnenrollo sowie Einklemmschutz. Das direkt an die Frontscheibe anschließende Panoramadach überspannt 2/3 der Dachfläche. Damit eröffnet es allen Passagieren bestmögliche Durchsicht und schafft eine helle, freundliche Atmosphäre im Innenraum. Bei starker Sonneneinstrahlung spendet ein elektrisches Sonnenschutzrollo Schatten. Die durchgehende Glasoptik mit homogener Oberfläche verleiht dem Exterieur des Fahrzeugs optisch noch mehr Leichtigkeit. Das hintere Drittel des Dachs ist in Fahrzeugfarbe lackiert und setzt damit einen weiteren Akzent.

Nur für C-Klasse Coupé und mit Innenraumlicht-Paket (876)



Code

Preis Euro  
inkl. MwSt.  
exkl. MwSt.

	C 220 d	C 220 d 4MATIC	C 300 d	C 300 d 4MATIC (nur Coupé)	C 180	C 200	C 200 4MATIC	C 300	C 300 4MATIC	C 400 4MATIC	Mercedes-AMG C 43 4MATIC	Mercedes-AMG C 63	Mercedes-AMG C 63 S
413	●	●	●	●	●	●	●	●	●	●	●	●	●
1.689,80 1.420,00													
550	●	●	●	●	●	●	●	●	●	●	●	-	-
999,60 840,00													
475	S	S	S	S	S	S	S	S	S	S	S	S	S
0,00 0,00													
R03	○	○	○	○	○	○	○	○	○	○	-	-	-
0,00 0,00													
B51	●	●	●	●	●	●	●	●	●	●	●	●	●
59,50 50,00													

## Räder

#### Reifendruckkontrolle

Die permanente Überwachung des Reifendrucks erhöht die Fahrsicherheit und die Lebensdauer der Reifen. Der Reifendruck aller 4 Räder wird mit Hilfe von Sensoren erfasst und im Multifunktionsdisplay angezeigt.

#### Sportreifen

Ein Mehrwert für dynamische Fahrer. Die Sportreifen optimieren die Bodenhaftung und verbessern die Lenkpräzision.

Nur mit Leichtmetallrädern (RS) oder RSK



#### TIREFIT



mit Reifenfüllkompressor. Als schnelle Übergangslösung bei einem Reifendefekt ermöglicht das Reifendichtmittel TIREFIT die Weiterfahrt bis zur nächsten Werkstatt. Es wird mit Hilfe des im Kofferraum platzierten Reifenfüllkompressors in den platten Reifen gefüllt und dichtet Löcher im Reifen ab.

Nicht mit Reifen mit Notlaufeigenschaften (R66)



# Serien- und Sonderausstattung.

## Exterieur Räder

	Code	Preis Euro inkl. MwSt. exkl. MwSt.	C 220 d	C 220 d 4MATIC	C 300 d	C 300 d 4MATIC (nur Coupé)	C 180	C 200	C 200 4MATIC	C 300	C 300 4MATIC	C 400 4MATIC	Mercedes-AMG C 43 4MATIC	Mercedes-AMG C 63	Mercedes-AMG C 63 S
<b>Reifen mit Notlaufeigenschaften</b> Bei einer Reifenpanne müssen Reifen mit Notlaufeigenschaften nicht sofort gewechselt werden. Eine Weiterfahrt ist ohne große Komforteinbußen möglich – je nach Beladung bis zu 80 km weit mit einer Höchstgeschwindigkeit von 80 km/h. Für C 220 d 4MATIC Cabriolet nur mit Leichtmetallräder RSJ oder RSK Nicht für C 220 d Cabriolet	R66	333,20 280,00	●	●	●	●	●	●	●	●	●	●	-	-	-
<b>Mit Winter-Komplettäder 4R7</b>  In Verbindung mit Leichtmetallrädern (665, 788, 604, RTA, RVC)		666,40 560,00	●	●	●	●	●	●	●	●	●	●	-	-	-
		333,20 280,00	●	●	●	●	●	●	●	●	●	●	-	-	-
<b>Winterkomplettäder (zusätzlich)</b>															
<b>Winter-Komplettäder M+S 4-fach</b> 43,2 cm (17") Leichtmetallräder im 5-Speichen-Design schwarz hochglänzend lackiert und glanzgedreht mit 225/50 R 17 auf 7 J x 17 ET 48,5 Höchstgeschwindigkeit 210 km/h Winterkomplettäder ab Werk montiert (651) oder Sommerkomplettäder ab Werk montiert (652) Die zentrale Verwahrung bis zum ersten Kundenabruf ist im Preis enthalten. Dies gilt für maximal neun Monate.	 1R5	1.904,00 1.600,00	●	●	●	●	●	●	●	●	●	●	-	-	-
<b>Winter-Komplettäder M+S 4-fach</b> 45,7 cm (18") Leichtmetallräder im 5-Doppelspeichen-Design himalayagrau lackiert und glanzgedreht mit 225/45 R 18 auf 7,5 J x 18 ET 44 Höchstgeschwindigkeit 210 km/h Winterkomplettäder ab Werk montiert (651) oder Sommerkomplettäder ab Werk montiert (652) Die zentrale Verwahrung bis zum ersten Kundenabruf ist im Preis enthalten. Dies gilt für maximal neun Monate.	 4R7	2.261,00 1.900,00	●	●	●	●	●	●	●	●	●	●	-	-	-

Bitte beachten Sie: Je geringer bei einer bestimmten Radgröße der Querschnitt der Reifen ist, desto schlechter ist der Fahrkomfort auf schlechten Straßen. Abroll- und Dämpfungskomfort nehmen ab und die Gefahr, dass es beim Überfahren von Hindernissen zu Beschädigung von Reifen und Rädern kommt, steigt.

# Serien- und Sonderausstattung.

## Interieur

	Code	Preis Euro inkl. MwSt. exkl. MwSt.	C 220 d	C 220 d 4MATIC	C 300 d	C 300 d 4MATIC (nur Coupe)	C 180	C 200	C 200 4MATIC	C 300	C 300 4MATIC	C 400 4MATIC	Mercedes-AMG C 43 4MATIC	Mercedes-AMG C 63	Mercedes-AMG C 63 S
<b>Analoguhr</b> Die hochwertige, runde Analoguhr mit Mercedes Stern ist gut sichtbar im Mitteldom platziert. Enthalten in AMG Zierelemente Carbon/Aluminium mit Längsschliff hell (H73), AMG Zierelemente Glasfaser silber matt (H84) Nicht mit Zierelement (H80) oder (739) Bei Mercedes-AMG C 63 oder C 63 S: Enthalten mit Zierelement (H07, H73, H84, 736)	246	59,50 50,00	●	●	●	●	●	●	●	●	●	●	●	●	●
<b>Sicherheitsgurte in Kristallgrau</b> Die exklusive Sportlichkeit des Interieurs wird durch die kristallgrauen Sicherheitsgurte nochmals akzentuiert. Nur mit Polster (201, 611, 651, 801, 811, 851) Bei Mercedes-AMG C 63 S nicht mit Polster (611,801)	Y04	357,00 300,00	-	-	-	-	-	-	-	-	-	-	●	●	○
<b>Sicherheitsgurte in Rot</b> Die exklusive Sportlichkeit des Interieurs wird durch rote Sicherheitsgurte nochmals akzentuiert. Nur mit Polster (611, 651, 801, 811, 851) Bei Mercedes-AMG C 43 4MATIC serienmäßig mit Polster 241 oder 641	Y05	357,00 300,00	-	-	-	-	-	-	-	-	-	-	S	●	○
<b>Sonnenblenden mit Zusatzfunktion</b> und seitlich schwenkbar mit beleuchtetem Kosmetikspiegel. Schutz vor störendem Lichteinfall von vorne oder der Seite bieten die seitlich schwenk- und ausziehbaren Sonnenblenden für Fahrer und Beifahrer. In die Innenseiten ist jeweils ein Kosmetikspiegel mit LED-Beleuchtung integriert. Für Mercedes-AMG C 63/63 S Cabrio Serie Nur mit Innenraumlichtpaket (876)	543	59,50 50,00	●	●	●	●	●	●	●	●	●	●	●	●	●
<b>Innenraumlicht-Paket</b> bestehend aus Ausstiegsleuchten in den Türen, Fußraumleuchten vorn sowie Leuchte im Ablagefach der Mittelkonsole, Beleuchtung des Kosmetikspiegels, Leseleuchten vorn und Griffschalenbeleuchtungen in den Türen in LED-Technik sowie ein Brillenfach in der Dachbedieneinheit (nur Coupe). Im Lieferumfang von AMG Line (P29+P31) enthalten	876	166,60 140,00	●	●	●	●	●	●	●	●	●	●	S	S	S

● lieferbar gegen Mehrpreis

○ als Sonderausstattung ohne Mehrpreis lieferbar

S Serienausstattung

– nicht lieferbar

Abbildungen können Sonderausstattungen beinhalten.

# Serien- und Sonderausstattung.

## Interieur

### Ambientebeleuchtung

Inszenieren Sie das Interieur ganz nach Ihrer persönlichen Vorliebe oder aktuellen Stimmung. Die Ambientebeleuchtung lässt Ihnen mit insgesamt 64 Farben beinahe unbegrenzte Möglichkeiten zur Lichtinszenierung und hat für jede Situation die passende Farbe im Programm. Beleuchtete Einstiegsleisten auf Fahrer- und Beifahrerseite.

Nur mit Innenraumlicht-Paket (876)

Nicht mit Zierelemente Klavierlackoptik schwarz (H80)



Code

Preis Euro  
inkl. MwSt.  
exkl. MwSt.





877

333,20  
280,00

C 220 d	C 220 d 4MATIC	C 300 d	C 300 d 4MATIC (nur Coupé)	C 180	C 200	C 200 4MATIC	C 300	C 300 4MATIC	C 400 4MATIC	Mercedes-AMG C 43 4MATIC	Mercedes-AMG C 63	Mercedes-AMG C 63 S
●	●	●	●	●	●	●	●	●	●	●	●	●





# Serien- und Sonderausstattung.

## Pakete - Komfort

	Code	Komfort-Paket (D1K)	Advanced Komfort-Paket (D2K)	
<p><b>Sitzheizung für Fahrer und Beifahrer</b>                      Wohlige Wärme und somit hoher Sitz- und Reisekomfort. Bei kühlerem Wetter oder nach Ihrem persönlichen Wunsch bringt die Sitzheizung die Sitzflächen und -lehnen schnell auf angenehme Temperatur. Die Intensität lässt sich in drei Stufen anwählen. Intelligent und komfortabel: Die Sitzheizung schaltet sich automatisch zurück.</p> 	873	X	X	
<p><b>Sitzkomfort-Paket für Fahrer und Beifahrer</b>                      bestehend aus: elektro-pneumatische 4-Wege-Lordosenstütze mit Bedienelement am Sitz, elektrische Sitzkissenneigungsverstellung, mechanische Sitzkissentieffenverstellung um 6 cm. Wer entspannt sitzt, kommt entspannter an: Mit dem Sitzkomfort-Paket finden Sie schnell eine ergonomische Sitzposition, die perfekt auf Ihre individuellen Bedürfnisse zugeschnitten ist. Denn es bündelt vielfältige elektrische und manuelle Einstellmöglichkeiten für die Vordersitze.</p> 	P65	X		
<p><b>Fahrersitz elektrisch einstellbar mit Memory-Funktion</b>                      Eine komfortable individuelle Anpassung der Sitzposition samt Kopfstütze ermöglicht der elektrisch einstellbare Fahrersitz – für angenehmes Reisen in rückschonender Haltung. Die beinhaltete Memory-Funktion ist besonders praktisch, wenn unterschiedliche Fahrer Ihr Fahrzeug bewegen und sich die Sitzeinstellung damit häufig verändert.                      Mit 9G-TRONIC (421): inklusive elektrischer Lenksäulenverstellung                      Nur mit Spiegel-Paket (P49)</p> 	275		X	
<p><b>Beifahrersitz elektrisch einstellbar mit Memory-Funktion</b>                      Eine komfortable individuelle Anpassung der Sitzposition samt Kopfstütze ermöglicht der elektrisch einstellbare Beifahrersitz – für angenehmes Reisen in rückschonender Haltung. Die beinhaltete Memory-Funktion ist besonders praktisch, wenn Sie wiederkehrende Beifahrer an Ihrer Seite haben oder selbst regelmäßig die Rolle des Co-Piloten übernehmen.</p> 	242		X	
		<b>Preis Euro inkl. MwSt. exkl. MwSt.</b>	<b>731,85 615,00</b>	<b>2.028,95 1.705,00</b>
<b>Mit AMG Performance Sitzen (555)</b>		<b>Preis Euro inkl. MwSt. exkl. MwSt.</b>		<b>2.504,95 2.105,00</b>

# Serien- und Sonderausstattung.

## Interieur Sitze

	Code	Preis Euro inkl. MwSt. exkl. MwSt.	C 220 d	C 220 d 4MATIC	C 300 d	C 300 d 4MATIC (nur Coupé)	C 180	C 200	C 200 4MATIC	C 300	C 300 4MATIC	C 400 4MATIC	Mercedes-AMG C 43 4MATIC	Mercedes-AMG C 63	Mercedes-AMG C 63 S
<b>Coupé-Sitzanlage</b> mit integrierten Kopfstützen und Einzelsitzen im Fond. Die coupéspezifische Sitzanlage mit integrierten Kopfstützen orientiert sich optisch an Sport-Integralsitzen und bietet den Passagieren auf allen 4 Einzelsitzen eine sportliche Sitzgeometrie mit hervorragendem Seitenhalt und gleichzeitig hohem Komfort.		0,00 0,00	S	S	S	S	S	S	S	S	S	S	S	S	S
<b>Cabriolet-Sitzanlage</b> mit integrierten Kopfstützen und Einzelsitzen im Fond. Die cabriospezifische Sitzanlage mit integrierten Kopfstützen orientiert sich optisch an Sport-Integralsitzen und bietet den Passagieren auf allen 4 Einzelsitzen eine sportliche Sitzgeometrie mit hervorragendem Seitenhalt und gleichzeitig hohem Komfort.		0,00 0,00	S	S	S	-	S	S	S	S	S	S	S	S	S
<b>Gurtbringer</b> automatisch für Fahrer und Beifahrer mit Bedientaste an der Mittelkonsole. Ein leichteres Anlegen des Sicherheitsgurtes ermöglicht der Gurtbringer für Fahrer und Beifahrer. Nach dem Einsteigen wird der Gurt automatisch in eine günstigere Griffposition gebracht. Das Ausfahren des Gurtbringers kann auch über eine Taste an der Mittelkonsole ausgelöst werden.		U02 261,80 220,00  0,00 0,00	●	●	●	●	●	●	●	●	●	●	●	●	●
<b>C-Klasse Cabriolet</b> <b>Sitzklimatisierung für Fahrer und Beifahrer</b> inklusive Sitzheizung und Sitzbelüftung. Durch eine aktive Belüftung kühlt die Sitzklimatisierung an heißen Tagen die Oberfläche der Sitze schnell auf eine angenehme Temperatur herunter und schafft ein ausgewogenes Sitzklima. Die zuschaltbare Sitzheizung sorgt in der kalten Jahreszeit für wohlige Wärme nach Wunsch. Nur mit Polster Leder		401 1.285,20 1.080,00	S	S	S	-	S	S	S	S	S	S	S	S	S
<b>Mit Komfort-Paket(D1K) oder Advanced Komfort-Paket (D2K)</b> Für Mercedes-AMG: Nur mit Advanced Komfort-Paket (D2K)		898,45 755,00	●	●	●	●	●	●	●	●	●	●	●	●	●
<b>Fußraum</b> <b>Fußmatten Velours</b> in Ausstattungsfarbe. Ausgeführt in der jeweiligen Ausstattungsfarbe des Fahrzeugs, fügen sich die Fußmatten Velours perfekt in das hochwertige Interieur ein und schützen den Fußraum effektiv vor Verschmutzungen. Nicht mit AMG Line Interieur (P29)		U12 95,20 80,00	●	●	●	●	●	●	●	●	●	●	-	-	-



# Serien- und Sonderausstattung.

## Interieur Klimatisierung

	Code	Preis Euro inkl. MwSt. exkl. MwSt.	C 220 d	C 220 d 4MATIC	C 300 d	C 300 d 4MATIC (nur Coupé)	C 180	C 200	C 200 4MATIC	C 300	C 300 4MATIC	C 400 4MATIC	Mercedes-AMG C 43 4MATIC	Mercedes-AMG C 63	Mercedes-AMG C 63 S
<b>Klimatisierungsautomatik THERMATIC</b> mit 2 Klimazonen, Temperatur für Fahrer und Beifahrer getrennt regulierbar, Feinstaub-Aktivkohlefilter zur Staub- und Geruchsreduktion, Umluftschalter mit Komfortfunktion, Sonnen- und Taupunktsensor sowie Fondraumbelüftungsdüsen. Enthalten in High-End Infotainment-Paket (D3I)	580	0,00 0,00	S	S	S	S	S	S	S	S	S	S	S	S	S
<b>AIR-BALANCE Paket</b> bestehend aus Ionisator im Seitendüsenkanal, verbessertes Filtersystem zwischen Ansaugbereich und Luftverteilsystem des Klimageräts.	P21	398,65 335,00	●	●	●	●	●	●	●	●	●	●	●	●	●
<b>C-Klasse Coupé</b> Inklusive Beduftung		238,00 200,00	●	●	●	-	●	●	●	●	●	●	●	●	●
<b>C-Klasse Cabriolet</b>															
<b>ENERGIZING Komfortsteuerung</b> Die ENERGIZING Komfortsteuerung verwandelt Ihr Fahrzeug durch die intelligente Kombination von Komfortfunktionen wie Klimatisierung, Beleuchtung und Beduftung in eine Wellness-Oase. Sechs perfekt zusammengestellte Programme lassen sich einfach aktivieren und können Ihre Entspannung unterstützen oder auf einer langen Fahrt zur Aktivierung beitragen. Nur mit High-End Infotainment-Paket (D3I), Ambientebeleuchtung (877) und AIR Balance Paket (P21)	P72	238,00 200,00	●	●	●	●	●	●	●	●	●	●	●	●	●
<b>Standheizung</b> inklusive Standlüftung im Sommer. Für eisfreie Sicht und ganzjährig angenehme Temperaturen im Innenraum ab Fahrtantritt sorgt die Standheizung, die sich auch über Smartphone steuern lässt. Besonders wenn keine Garage genutzt werden kann, lässt sich so ein spürbarer Komfort- und Sicherheitsgewinn erreichen. Nur für C-Klasse Coupé Nur mit Kraftstoffbehälter mit größerem Volumen 66 l (916)	228	1.451,80 1.220,00	●	●	●	●	●	●	●	●	●	●	-	-	

# Serien- und Sonderausstattung.

## Interieur Ablagen

### Ablage-Paket

Elemente des Ablage-Pakets: Netz auf dem Gepäckraumboden, Klappbox, ein zusätzlicher Taschenhaken rechts im Gepäckraum, Doppelcupholder in der Mittelkonsole für 2 x 500 ml (nur in Verbindung mit: 6-Gang Schaltgetriebe), Doppelcupholder in der Mittelkonsole für 2 x 750 ml (nur in Verbindung mit Automatikgetriebe).



### Aschenbechereinsätze vorn und hinten in den Ablagefächern sowie Zigarettenanzünder vorn

Die Ablagefächer im vorderen und hinteren Bereich der Mittelkonsole lassen sich durch diese herausnehmbaren Einsätze in Aschenbecher mit Deckel verwandeln. Komplettiert wird die Ausstattung durch einen Zigarettenanzünder vorn.





Code

Preis Euro  
inkl. MwSt.  
exkl. MwSt.

	C 220 d	C 220 d 4MATIC	C 300 d	C 300 d 4MATIC (nur Coupé)	C 180	C 200	C 200 4MATIC	C 300	C 300 4MATIC	C 400 4MATIC	Mercedes-AMG C 43 4MATIC	Mercedes-AMG C 63	Mercedes-AMG C 63 S
30P	●	●	●	●	●	●	●	●	●	●	●	●	●
301	●	●	●	●	●	●	●	●	●	●	●	●	●

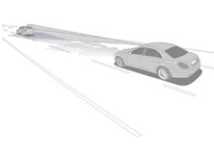

# Serien- und Sonderausstattung.

## Pakete - Assistenzsysteme

	Code	Assistenz-Paket (D1F)	Advanced Assistenz-Paket (D2F)	High-End Assistenz-Paket (D3F)
<p><b>Spiegel-Paket</b> Das Spiegel-Paket kombiniert einige praktikable Funktionen für Ihren automobilen Alltag: elektrisch anklappbare Außenspiegel schützen Ihr Fahrzeug beim Parken vor ärgerlichen Beschädigungen, der absenkbare rechte Außenspiegel erleichtert das Einparken und die automatische Abblendfunktion schont Ihre Augen. Automatische Absenkung des Beifahrerspiegelglases auf „Bordsteinstellung“ bei Einlegen des Rückwärtsganges</p>	 <p>P49</p>	X	X	X
<p><b>Spur-Paket</b> inklusive aktiver Spurhalte-Assistent (243) und Totwinkel-Assistent (234). Die Kombination von Totwinkel- und Spurhalte-Assistent bringt einen doppelten Sicherheitsgewinn. Die Systeme können den Fahrer optisch und akustisch vor Fahrzeugen im toten Winkel warnen und durch Lenkervibrationen auf ein unbeabsichtigtes Verlassen der Fahrspur hinweisen.</p>	 <p>22P</p>	X	X	
<p><b>Aktiver Abstands-Assistent DISTRONIC</b> inklusive Aktiven Bremsassistenten. Das innovative Fahrassistenzsystem hilft dem Fahrer automatisch dabei, einen sicheren Abstand zum Vordermann zu halten, und entlastet ihn auf langen Strecken und beim Staufolgefahren. Das System warnt optisch beim Unterschreiten des Sicherheitsabstandes und akustisch bei Kollisionsgefahr.</p>	 <p>239</p>		X	
<p><b>Fahrassistenz-Paket</b> Damit Sie sicher ankommen. Das Fahrassistenz-Paket macht das Auto zum denkenden Partner und bündelt modernste Sicherheits- und Assistenzsysteme. Diese überwachen das Umfeld, können Gefahren erkennen und dann im Notfall warnen und autonom bremsen. Lassen Sie sich auch beim Fahren in monotonen Situationen wie Kolonnen oder Stau unterstützen. Bestandteile: Aktiver Abstands-Assistent DISTRONIC: inkl. Erweitertes automatisches Wiederaufahren im Stau (nur i.V.m. High-End Infotainment-Paket (D3I)), inkl. Streckenbasierte Geschwindigkeitsanpassung (nur i.V.m. High-End Infotainment-Paket (D3I)), inkl. Aktiver Geschwindigkeitslimit-Assistent (nur i.V.m. High-End Infotainment-Paket (D3I)); Aktiver Lenk-Assistent: inkl. Hands-Off-Warnung, inkl. Aktiver Nothalt-Assistent; Aktiver Spurhalte-Assistent; Aktiver Totwinkel-Assistent; Aktiver Brems-Assistent mit Kreuzungsfunktion: inkl. Stauende-Notbremsfunktion, inkl. Ausweich-Lenk-Assistent; PRE-SAFE® Plus.</p>	 <p>23P</p>			X
	<p><b>Preis Euro inkl. MwSt. exkl. MwSt.</b></p>	<p><b>1.558,90 1.310,00</b></p>	<p><b>2.272,90 1.910,00</b></p>	<p><b>3.129,70 2.630,00</b></p>

# Serien- und Sonderausstattung.

## Sicherheit und Assistenzsysteme

	Code	Preis Euro inkl. MwSt. exkl. MwSt.	C 220 d	C 220 d 4MATIC	C 300 d	C 300 d 4MATIC (nur Coupé)	C 180	C 200	C 200 4MATIC	C 300	C 300 4MATIC	C 400 4MATIC	Mercedes-AMG C 43 4MATIC	Mercedes-AMG C 63	Mercedes-AMG C 63 S
<b>Aktiver Brems-Assistent</b> Kollisionswarnung inklusive Adaptivem Bremsassistenten und autonomer Teilbremsung zur Kollisionsminderung oder -verhinderung. Das System warnt den Fahrer visuell bei zu geringem Abstand zu einem vorausfahrenden Fahrzeug. Bei erkannter Kollisionsgefahr erfolgt eine akustische Warnung, es kann die Bremsung des Fahrers unterstützen und bei ausbleibender Reaktion die Geschwindigkeit autonom reduziert werden.	258	0,00 0,00	S	S	S	S	S	S	S	S	S	S	S	S	S
															
<b>Airbags</b> Airbags und Sidebags für Fahrer und Beifahrer (kombinierter Thorax-/Pelvisbag), Windowbags (C-Klasse Coupé) bzw. Headbags (C-Klasse Cabriolet), Kneebag für Fahrer, Headbags in den Türen.		0,00 0,00	S	S	S	S	S	S	S	S	S	S	S	S	S
<b>Automatische Beifahrerairbag-Abschaltung</b> Bei nicht belegtem Beifahrersitz oder einem erkannten Kindersitz wird der Beifahrer-Airbag automatisch abgeschaltet. Kleinkinder können so vor Verletzungen durch den ausgelösten Beifahrer-Airbag geschützt werden. Die Erkennung erfolgt zuverlässig über einen Drucksensor.	U10	0,00 0,00	S	S	S	S	S	S	S	S	S	S	S	S	S
<b>PRE-SAFE® System</b> Das PRE-SAFE® System nutzt für Sie die Zeit vor einem drohenden Unfall. Eine Vielzahl von Maßnahmen kann dabei auftretende Belastungen reduzieren. Das innovative PRE-SAFE® Sound erzeugt ein Rauschen aus den Lautsprechern und kann einen natürlichen Schutzreflex auslösen. So wird das Innenohr durch eine Dämpfung des Unfallgeräuschs geschont. Enthalten in Fahrassistenz-Paket (23P)	299	392,70 330,00	●	●	●	●	●	●	●	●	●	●	●	●	●
															
<b>Fondsicherheits-Paket</b> Das Fondsicherheits-Paket schützt die beiden äußeren Passagiere in der zweiten Reihe bestmöglich. Es umfasst Sidebags und adaptive Gurtkraftbegrenzer auf den äußeren Fondsitzen und steigert die Sicherheit Ihrer Mitfahrer. So können die bei einem Unfall auftretenden Belastungen und damit auch die Unfallfolgen reduziert werden. Serienausstattung bei C-Klasse Cabriolet	298	446,25 375,00	●	●	●	●	●	●	●	●	●	●	●	●	●
<b>Warnweste für Fahrer</b> Für Ihre Sicherheit bei einer Panne sollten Sie außerhalb des Fahrzeugs unbedingt eine Warnweste tragen. Damit andere Verkehrsteilnehmer Sie auch in der Dunkelheit oder bei schlechten Sichtverhältnissen frühzeitiger erkennen können. Deshalb sind die Warnwesten von Mercedes-Benz in Gelb gehalten und haben je zwei auffällige Leucht-Querstreifen.	70B	0,00 0,00	S	S	S	S	S	S	S	S	S	S	S	S	S
															

# Serien- und Sonderausstattung.

## Sicherheit und Assistenzsysteme

### Feuerlöscher

Bekämpfen Sie einen möglichen Brand schnell und effizient. Dazu befindet sich der Feuerlöscher in direkter Griffweite unter dem Fahrersitz.



Code	Preis Euro inkl. MwSt. exkl. MwSt.	C 220 d	C 220 d 4MATIC	C 300 d	C 300 d 4MATIC (nur Coupé)	C 180	C 200	C 200 4MATIC	C 300	C 300 4MATIC	C 400 4MATIC	Mercedes-AMG C 43 4MATIC	Mercedes-AMG C 63	Mercedes-AMG C 63 S
682	130,90 110,00	●	●	●	●	●	●	●	●	●	●	●	●	●

# Serien- und Sonderausstattung.

## Pakete - Parken

### Park-Assistent PARKTRONIC

Der Aktive Park-Assistent mit PARKTRONIC verleiht Ihnen souveräne Gelassenheit beim Parken: Das System kann geeignete Parkplätze erkennen und assistiert beim Vorwärts- sowie Rückwärts-Einparken in Querparklücken, indem es Ihnen das Lenken abnimmt. Bei Automatikfahrzeugen unterstützt der Assistent zudem beim Gas geben, Bremsen und Gangwechseln.

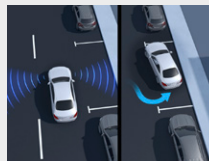

Code

235

### Rückfahrkamera

Die Rückfahrkamera bietet Ihnen mehr Übersicht und Komfort beim Rangieren. Das kann sich rechnen, denn Sie könnten Schäden vermeiden. Das Media-Display zeigt als Live-Bild, was hinter Ihnen liegt. Beim Rückwärtsfahren unterstützt das System, indem es dynamische Hilfslinien einblendet, die abhängig vom Lenkwinkel die Fahrspur des Fahrzeugs anzeigen.

Nur mit Infotainment-Paket (D11), Advanced Infotainment-Paket (D21) oder High-End Infotainment-Paket (D31)

218

### Park-Paket mit 360°-Kamera

Souverän rangieren, exakt einparken: Meistern Sie dank Rundumsicht auch engere oder verwinkelte Parklücken auf Anhieb. Mit der 360°-Kamera haben Sie jeden Winkel rund um Ihr Fahrzeug im Blick. Die virtuelle Draufsicht aus der Vogelperspektive zeigt Ihnen auf intelligente Art, wo Sie stehen.

Nur mit Spiegel-Paket (P49), Infotainment-Paket (D11), Advanced Infotainment-Paket (D21) oder High-End Infotainment-Paket (D31)



P47

**Preis Euro**  
inkl. MwSt.  
exkl. MwSt.

**868,70**  
730,00

**1.225,70**  
1.030,00

**1.773,10**  
1.490,00

Park-Paket (D1P)

Advanced Park-Paket (D2P)

High End Park-Paket (D3P)

X

X

X

X

X

# Serien- und Sonderausstattung.

## Pakete - Infotainment

### Smartphone Integrationspaket

Die Smartphone-Integration verschmilzt das Mobiltelefon via Apple® CarPlay® und Android Auto® mit dem Media-System. Damit haben Sie komfortabel Zugriff auf die wichtigsten Anwendungen Ihres Smartphones. Auch Apps von Drittanbietern wie etwa Spotify können Sie schnell und einfach benutzen.



Code

14U

Infotainment-Paket (D11)

X

Advanced Infotainment-Paket (D21)

X

High-End Infotainment-Paket (D31)

X

### Media-Display

Das hochauflösende Media-Display im 16:9-Format mit 10,25" Bildschirmdiagonale lässt den Innenraum Ihres Fahrzeugs besonders hochwertig wirken. Dank der höheren Auflösung von 1920 x 720 Pixel genießen Sie eine brillante Bildqualität mit gestochen scharfer Darstellung sämtlicher Infotainment-Inhalte.



859

X

X

X

### SD-Karten-Navigation

Die SD-Karten-Navigation weist Ihnen den Weg und bringt Sie zügig ans Ziel. Die Navigations-Software ist auf einer steckbaren SD-Karte gespeichert. Das Navigationssystem kann jederzeit nachgerüstet werden, wenn die Vorrüstung für SD-Karten-Navigation verbaut ist.

Inklusive Live Traffic Information (367)



355  
+  
357

X

### COMAND Online

Schneller und nervenschonender ans Ziel kommen Sie mit COMAND Online, der perfekt ins Cockpit integrierten Premium-Navigation im Mercedes Look-and-Feel. Dank Live-Traffic-Verkehrsinformationen und Car-to-X-Kommunikation können Sie beispielsweise Staus einfach umfahren und mögliche Gefahrenquellen noch früher erkennen.

Inklusive Verkehrszeichen-Assistent (513) und Live Traffic Information (367)

Für eine dauerhafte Nutzung des Dienstes Live Traffic Information ist eine Registrierung im Mercedes me Portal sowie die Zustimmung zu den Nutzungsbedingungen für die Mercedes me connect Dienste notwendig. Zusätzlich muss das Fahrzeug mit dem Benutzerkonto verknüpft werden. Danach ist Live Traffic Information bis zu 3 Jahre kostenfrei nutzbar und kann im Anschluss kostenpflichtig verlängert werden.

Änderungen an den integrierten Mercedes-Benz Apps sind vorbehalten.

Aufrufen von Internetseiten setzt ein entsprechendes Mobiltelefon (siehe [www.mercedes-benz.com/connect](http://www.mercedes-benz.com/connect)) und die Freischaltung einer Datenoption sowie die Nutzung des Mobiltelefons als Modem (Tethering) beim Mobilfunkprovider voraus. Bei der Nutzung können zusätzliche Kosten entstehen (abhängig vom Mobilfunkprovider).

Weiterführende Informationen zum Mercedes-Benz Notruf und zur Verfügbarkeit in Europa:

[www.mercedes-benz.com/ecall](http://www.mercedes-benz.com/ecall)



531

X



# Serien- und Sonderausstattung.

## Pakete - Infotainment

### Live Traffic Information

Stressfrei auf dem besten Weg ans Ziel – ob in der Rushhour oder auf Reisen. Mit Live Traffic Information empfängt Ihr Navigationssystem Verkehrsdaten in Echtzeit und optimiert die dynamische Routenführung. Dank präziser und aktueller Informationen über Staus, Stop&Go-Verkehr und mehr werden Sie bei der Reduzierung von Fahrtzeiten unterstützt.

Die Laufzeit beginnt bei Aktivierung innerhalb von 2 Jahren.

Für die Nutzung des Dienstes Live Traffic Information ist eine Registrierung im Mercedes me Portal sowie die Zustimmung zu den Nutzungsbedingungen für die Mercedes me connect Dienste notwendig. Zusätzlich muss das Fahrzeug mit dem Benutzer-Account verknüpft werden. Danach ist Live Traffic Information bis zu 3 Jahre kostenfrei nutzbar und kann im Anschluss kostenpflichtig verlängert werden.

Nur mit Advanced Infotainment-Paket (D2I) oder High-End Infotainment-Paket (D3I)



Code

367



448

### Touchpad mit Controller

Genießen Sie modernen Bedienkomfort und erfreuen Sie sich an der spielerisch-leichten Erreichbarkeit der Multimedia-Funktionen: Über Fingergesten (Multitouch) lässt sich das Touchpad so intuitiv wie ein Smartphone bedienen. Zusätzlich stehen Ihnen der bewährte Controller und die Direkt-Tasten für häufig genutzte Funktionen zur Verfügung.

Preis Euro  
inkl. MwSt.  
exkl. MwSt.

1.094,80  
920,00

2.106,30  
1.770,00

3.010,70  
2.530,00

Infotainment-  
Paket (D1I)

Advanced Infotainment-  
Paket (D2I)

High-End Infotainment-  
Paket (D3I)

X

X

X

# Serien- und Sonderausstattung.

## Infotainment, Navigation und Kommunikation

### Mercedes-Benz Notrufsystem

Das Mercedes-Benz Notrufsystem kann im Notfall für den entscheidenden Zeitvorteil sorgen. Über ein Kommunikationsmodul mit eigener SIM-Karte wird bei einem Unfall automatisch ein Notruf ausgelöst, der die Zeit bis zum Eintreffen von Rettungskräften verkürzen kann. Der Notruf kann auch manuell ausgelöst werden, um schnelle Hilfe zu organisieren.

Anstelle TIREFIT (B51); weitere Informationen erhalten sie unter [www.mercedes.me](http://www.mercedes.me)



Code  
Preis Euro  
inkl. MwSt.  
exkl. MwSt.

351  
0,00  
0,00

### Kommunikationsmodul (LTE) für die Nutzung von Mercedes me connect Diensten

Das Kommunikationsmodul (LTE) bietet Ihnen ein klares Plus an Komfort und Sicherheit. Es verknüpft das Fahrzeug ständig mit dem Internet – damit Sie hilfreiche Dienste wie die Live Traffic Information von Mercedes me connect nutzen können. Zwei Mobilfunkantennen und eine LTE-fähige SIM-Karte sorgen für eine schnelle Verbindung.

Vorbereitung für die Nutzung von Mercedes me connect Diensten

Weitere Informationen über die Diensteanhalte, Dienstelaufzeiten als auch über die Nutzungsbedingungen und die Aktivierung der einzelnen Dienste erhalten sie unter [www.mercedes.me](http://www.mercedes.me) oder bei jedem teilnehmenden Mercedes-Benz Händler

Vorübergehend kann es bei bestimmten Fahrzeugen aufgrund von Lieferengpässen zur temporär eingeschränkten Verfügbarkeit des Kommunikationsmoduls (LTE) kommen. Betroffen sind insbesondere die Mercedes me connect Dienste einschließlich des Notrufsystems (eCall). Fortlaufend aktualisierte Informationen gibt es bei den Mercedes-Benz Händlern.

362  
0,00  
0,00

### Audio 20 GPS

Audio 20 GPS bietet Ihnen vielseitige Unterhaltung und ein umfangreiches Angebot von Infotainment-Funktionen. Verbinden Sie Ihr Smartphone bequem per Bluetooth mit dem Auto und nutzen Sie die perfekt eingebundenen Telefonie- und Musik-Funktionen auf einem elegant ins Innenraumdesign integrierten Display mit 17,8 cm (7") Bildschirmdiagonale.

506  
0,00  
0,00

### Digitales Radio (DAB)

Digitalradio bietet Ihnen noch mehr Information und Entertainment durch deutlich mehr Programme. Wählen Sie Ihre persönlichen Lieblings-Sender. Gleichzeitig steigert der klare, rauschfreie Empfang den Hörgenuss.



537  
0,00  
0,00

### Volldigitales Instrumenten-Display

Das volldigitale Instrumentendisplay mit den Anzeigestilen „Klassisch“, „Progressiv“ und „Sportlich“ lässt Sie darüber entscheiden, welche Informationen Ihnen wichtig sind und auf welche Art sie angezeigt werden. Das 31,2 cm (12,3") große Display liefert ein gestochen scharfes Bild, das sich unter allen Lichtverhältnissen sehr gut ablesen lässt.

Nur mit Infotainment-Paket (D11), Advanced Infotainment-Paket (D21) oder High-End Infotainment-Paket (D31)



464  
892,50  
750,00

C 220 d	C 220 d 4MATIC	C 300 d	C 300 d 4MATIC (nur Coupe)	C 180	C 200	C 200 4MATIC	C 300	C 300 4MATIC	C 400 4MATIC	Mercedes-AMG C 43 4MATIC	Mercedes-AMG C 63	Mercedes-AMG C 63 S
S	S	S	S	S	S	S	S	S	S	S	S	S
S	S	S	S	S	S	S	S	S	S	S	S	S
S	S	S	S	S	S	S	S	S	S	S	S	S
S	S	S	S	S	S	S	S	S	S	S	S	S
S	S	S	S	S	S	S	S	S	S	S	S	S
S	S	S	S	S	S	S	S	S	S	S	S	S
●	●	●	●	●	●	●	●	●	●	●	●	●

# Serien- und Sonderausstattung.

## Infotainment, Navigation und Kommunikation

	Code	Preis Euro inkl. MwSt. exkl. MwSt.	C 220 d	C 220 d 4MATIC	C 300 d	C 300 d 4MATIC (nur Coupé)	C 180	C 200	C 200 4MATIC	C 300	C 300 4MATIC	C 400 4MATIC	Mercedes-AMG C 43 4MATIC	Mercedes-AMG C 63	Mercedes-AMG C 63 S
<b>Soundsystem</b> Ein wahrer Hörgenuss: das hochwertige Advanced Soundsystem bietet Ihnen einen volleren Klang auf allen Plätzen. Zusätzliche Lautsprecher und ein leistungsfähigerer Verstärker liefern ein besonders harmonisches Klangerlebnis in Ihrem Fahrzeug. Nicht mit Burmester® Surround-Soundsystem (810)	853	4 16,50 350,00	●	●	●	●	●	●	●	●	●	●	●	●	●
<b>Burmester® Surround-Soundsystem</b> mit 13 Lautsprechern und 590 Watt Systemleistung. Erleben Sie mehr Performance und Exklusivität durch den legendären Burmester-Sound. Die Hochleistungslautsprecher entwickeln einen erstklassigen Raumklang. Diesen können Sie gezielt für die vorderen und hinteren Plätze optimieren und das Hörerlebnis intensivieren. Eine Qualität, die man dank der hochwertigen Burmester-Schriftzüge auch sieht.	810	1 011,50 850,00	●	●	●	●	●	●	●	●	●	●	●	●	●
<b>Head-up-Display</b> Das Head-up-Display verwandelt die Frontscheibe in ein digitales Cockpit. Damit behalten Sie wichtige Informationen zum Verkehrsgeschehen immer im Blick und zeitgleich gehört Ihre volle Aufmerksamkeit der Straße vor Ihnen. Für ein fokussiertes und sportliches Fahrgefühl.	463	1 178,10 990,00	●	●	●	●	●	●	●	●	●	●	●	●	●
<b>Touchpad mit Controller</b> Genießen Sie modernen Bedienkomfort und erfreuen Sie sich an der spielerisch-leichten Erreichbarkeit der Multimedia-Funktionen: Über Fingergesten (Multitouch) lässt sich das Touchpad so intuitiv wie ein Smartphone bedienen. Zusätzlich stehen Ihnen der bewährte Controller und die Direkt-Tasten für häufig genutzte Funktionen zur Verfügung. Enthalten in High-End Infotainment-Paket (D3I)	448	166,60 140,00	●	●	●	●	●	●	●	●	●	●	●	●	●
<b>Vorrüstung für Konnektivitäts-Paket Navigation</b> Diese Kombination von Mercedes me connect Diensten und SD-Kartennavigation macht Ihnen den Alltag einfacher. So finden Sie immer den richtigen Weg und sind bestens informiert. Für die Nutzung der Dienste ist eine Registrierung im Mercedes me Portal sowie die Zustimmung zu den Nutzungsbedingungen für die Mercedes me connect Dienste notwendig. Zusätzlich muss das Fahrzeug mit dem Benutzerkonto verknüpft werden. Die Dienste sind ab Aktivierung für die genannte Laufzeit kostenfrei nutzbar und können dann im Anschluss kostenpflichtig verlängert werden. Die Aktivierung ist innerhalb von 2 Jahren ab Erstzulassung möglich. Nur mit Advanced Infotainment-Paket (D2I)	PBF	119,00 100,00	●	●	●	●	●	●	●	●	●	●	●	●	●

# Serien- und Sonderausstattung.

## Infotainment, Navigation und Kommunikation

### Vorrüstung für Fahrzeug Setup

Volle Kontrolle, immer und überall: Mit der Fahrzeug Setup App auf Ihrem Smartphone können Sie auch aus der Ferne Einstellungen ändern und Informationen abrufen. So bringen Sie zum Beispiel den Innenraum auf die richtige Temperatur, senden Adressen an Ihr Navigationssystem oder verriegeln die Türen.

Für die Nutzung der Dienste ist eine Registrierung im Mercedes me Portal sowie die Zustimmung zu den Nutzungsbedingungen für die Mercedes me connect Dienste notwendig. Zusätzlich muss das jeweilige Fahrzeug mit dem Benutzerkonto verknüpft sein. Nach Ablauf der initialen Laufzeit können die Dienste kostenpflichtig verlängert werden. Die erstmalige Aktivierung der Dienste ist innerhalb von 1 Jahr ab Erstzulassung oder Inbetriebnahme durch den Kunden möglich, je nachdem was zuerst erfolgt.



### Vorrüstung für Fahrzeug Monitoring

Immer an Ihrer Seite: Das Fahrzeug Monitoring verbindet Sie mit dem Auto und sichert Ihnen einen permanenten Informationsvorsprung. So wissen Sie jederzeit, wo sich Ihr Fahrzeug befindet und können sogar bestimmen, in welchem Gebiet es sich aufhalten darf. Auch über ungewollte Bewegungen werden Sie sofort informiert.

Für die Nutzung der Dienste ist eine Registrierung im Mercedes me Portal sowie die Zustimmung zu den Nutzungsbedingungen für die Mercedes me connect Dienste notwendig. Zusätzlich muss das jeweilige Fahrzeug mit dem Benutzerkonto verknüpft sein. Nach Ablauf der initialen Laufzeit können die Dienste kostenpflichtig verlängert werden. Die erstmalige Aktivierung der Dienste ist innerhalb von 1 Jahr ab Erstzulassung oder Inbetriebnahme durch den Kunden möglich, je nachdem was zuerst erfolgt.

### Erweiterte Navigationsdienste

Wo auch immer Sie hinfahren, Sie sind immer bestens informiert. Ihr Fahrzeug beantwortet Ihnen Fragen zu Ihrer Reise und Sie erfahren aktuelle Tankstellenpreise am Reiseziel, die Anzahl verfügbarer Parkplätze oder das aktuelle Wetter. Damit gelingt Ihnen die Reiseplanung noch leichter.

Enthalten in High-End Infotainment Paket (D31), Vorrüstung für Konnektivitäts-Paket (PBF)

Code	Preis Euro inkl. MwSt. exkl. MwSt.	C 220 d	C 220 d 4MATIC	C 300 d	C 300 d 4MATIC (nur Coupé)	C 180	C 200	C 200 4MATIC	C 300	C 300 4MATIC	C 400 4MATIC	Mercedes-AMG C 43 4MATIC	Mercedes-AMG C 63	Mercedes-AMG C 63 S
08U	0,00 0,00	S	S	S	S	S	S	S	S	S	S	S	S	S
09U	0,00 0,00	S	S	S	S	S	S	S	S	S	S	S	S	S
01U	0,00 0,00	○	○	○	○	○	○	○	○	○	○	○	○	○

# Serien- und Sonderausstattung.

## Technik

	Code	Preis Euro inkl. MwSt. exkl. MwSt.	C 220 d	C 220 d 4MATIC	C 300 d	C 300 d 4MATIC (nur Coupé)	C 180	C 200	C 200 4MATIC	C 300	C 300 4MATIC	C 400 4MATIC	Mercedes-AMG C 43 4MATIC	Mercedes-AMG C 63	Mercedes-AMG C 63 S
<b>Kraftstoffbehälter mit größerem Inhalt 66 l</b>	916	59,50 50,00	●	●	●	●	●	●	●	§	§	§	§	§	§
<b>Technischer Unterschutz</b> Schutz für den gesamten Unterboden, zum Beispiel bei Fahrten auf unbefestigten Wegen, bietet der Unterschutz. Auch Verschmutzungen des Motorraums kann er verhindern.	481	130,90 110,00	●	●	●	●	●	●	●	●	●	●	-	-	-
<b>Vorrüstung für Car Sharing</b> Dienst 3 Jahre ab Aktivierung kostenfrei nutzbar. Teilen Sie Ihr Fahrzeug so einfach wie nie mit Freunden und Familienmitgliedern – egal, wo Sie gerade sind. Dabei behalten Sie die volle Kontrolle und entscheiden bequem per App, ob Sie einer Nutzung zustimmen. Über die mobile Anwendung wird das Fahrzeug auch lokalisiert und entriegelt. Erst mit Leihbeginn aktiviert sich ein hinterlegter Schlüssel. Für die Nutzung des Dienstes benötigen Sie ein iOS- oder Android-fähiges Smartphone und die App. Die Nutzung setzt eine aktive Daten-Verbindung von Fahrzeug und Smartphone voraus. Sollten das Fahrzeug und/oder das Smartphone keine Daten-Verbindung aufbauen können, ist die Nutzung des Dienstes nicht möglich.	20U	59,50 50,00	●	●	●	●	●	●	●	●	●	●	●	●	●
<b>TEMPOMAT</b> Fahren Sie entspannt und kraftstoffsparend gerade auf längeren Strecken. Wählen Sie dazu Ihr Wunschtempo vor und Ihr Fahrzeug übernimmt die Geschwindigkeitsregelung. Neben der Reisegeschwindigkeit unterstützt Sie der Limiter um eine Höchstgeschwindigkeit einzuhalten. Das steigert die Verkehrssicherheit und schützt Sie vor teuren Strafzetteln.	440	0,00 0,00	§	§	§	§	§	§	§	§	§	§	§	§	§
<b>9G-TRONIC</b> inklusive DIRECT SELECT Wählhebel und DIRECT SELECT Lenkradschalt paddles. Mit 9 Vorwärtsgängen ermöglicht dieses Automatikgetriebe Effizienz, Komfort und Dynamik auf einem ganz neuen Niveau. Es begeistert mit noch schnelleren Gangwechseln und sanfteren Schaltvorgängen. Gleichzeitig trägt die 9G-TRONIC dazu bei, den Kraftstoffverbrauch zu senken. Bei Mercedes-AMG C 43 4MATIC mit verkürzten Schaltzeiten	421	2.499,00 2.100,00	§	§	§	§	§	§	§	§	§	§	§	-	-



# Serien- und Sonderausstattung.

## Fahrwerk

	Code	Preis Euro inkl. MwSt. exkl. MwSt.	C 220 d	C 220 d 4MATIC	C 300 d	C 300 d 4MATIC (nur Coupé)	C 180	C 200	C 200 4MATIC	C 300	C 300 4MATIC	C 400 4MATIC	Mercedes-AMG C 43 4MATIC	Mercedes-AMG C 63	Mercedes-AMG C 63 S
<b>AGILITY CONTROL Fahrwerk mit selektivem Dämpfungssystem und Tieferlegung</b> Dieses Fahrwerk mit einem selektiven passiven Dämpfungssystem kombiniert ausgewogenen Fahrkomfort mit sportlicher Optik. Der abgesenkte Schwerpunkt sorgt für hervorragende Fahrstabilität und Bodenhaftung auf jeder Fahrbahn insbesondere in Kurven. Nicht mit Sportfahrwerk (486)	677	0,00 0,00	S	S	S	S	S	S	S	S	S	S	-	-	-
															
<b>DYNAMIC SELECT</b> zur Auswahl der verschiedenen Fahrprogramme. Ein komfortables, sportliches, besonders sportliches, effizientes oder ganz individuelles Fahrverhalten lässt sich mit DYNAMIC SELECT per Fingertipp abrufen. Je nach gewähltem Fahrprogramm werden Parameter wie die Charakteristik von Motor, Getriebe und Lenkung angepasst. Mercedes-AMG C 43 mit den Fahrprogrammen Glätte, Comfort, Sport, Sport+ und Individual, inklusive AMG Mercedes-AMG C 63 S mit zusätzlichem Fahrprogramm „Race“	B59	0,00 0,00	S	S	S	S	S	S	S	S	S	S	S	S	S
															
<b>Sportfahrwerk</b> mit Sport-Direktlenkung. Durch eine straffere Auslegung von Federung und Dämpfung ermöglicht diese sportliche Variante des AGILITY CONTROL-Fahrwerks eine dynamischere Fahrweise. Das selektive passive Dämpfungssystem sorgt weiterhin für hohen Komfort. Enthalten in AMG Line Exterior (P31) Nicht mit Komfort-Direktlenkung mit geschwindigkeitsabhängiger Lenkkraftunterstützung und variabler Lenkübersetzung (213), AGILITY CONTROL Fahrwerk mit selektivem Dämpfungssystem und Tieferlegung (677) oder 17" Leichtmetallrädern	486	404,60 340,00	●	●	●	●	●	●	●	●	●	●	-	-	-

# Serien- und Sonderausstattung.

## Lenkung

	Code	Preis Euro inkl. MwSt. exkl. MwSt.	C 220 d	C 220 d 4MATIC	C 300 d	C 300 d 4MATIC (nur Coupé)	C 180	C 200	C 200 4MATIC	C 300	C 300 4MATIC	C 400 4MATIC	Mercedes-AMG C 43 4MATIC	Mercedes-AMG C 63	Mercedes-AMG C 63 S
<b>Komfort-Direktlenkung</b> mit geschwindigkeitsabhängiger Lenkkraftunterstützung und variabler Lenkübersetzung. Diese Variante der Direktlenkung macht das Rangieren und Einparken nochmals spürbar leichter. Das sportliche und dynamische Kurvenhalten mit hoher Agilität beim Einlenken und der stabile Geradeauslauf bei höheren Geschwindigkeiten bleiben unverändert. Enthalten in High-End Assistenz-Paket (D3F) Nicht mit Sportfahrwerk (486)	213	238,00 200,00	●	-	S	S	●	●	S	●	S	S	-	-	-
<b>Bremsanlage mit größeren Bremsscheiben an der Vorderachse</b> Die Bremsanlage mit vergrößerten und gelochten Bremsscheiben an der Vorderachse packt auch nach mehreren starken Bremsungen jederzeit kraftvoll zu. Sie können also in allen Fahrsituationen auf standfeste Bremsen vertrauen. Enthalten in AMG Line Exterieur (P31)	U29	297,50 250,00	●	●	●	●	●	●	●	●	●	●	-	-	-



# Original-Zubehör.

Bei dem hier beschriebenen Zubehör handelt es sich um einen Auszug aus dem umfangreichen Zubehör-Sortiment für das C-Klasse Cabriolet und Coupé. Die ausführlichen Zubehör-Informationen mit den genauen Produktbeschreibungen erhalten Sie bei Ihrem Mercedes-Benz Partner oder online unter <http://configurator.mercedes-benz-accessories.com>.

Die angegebenen Preise verstehen sich ohne eventuelle Ein- bzw. Anbaukosten. Änderungen und Irrtümer vorbehalten.



Preis Euro  
inkl. MwSt.  
exkl. MwSt.

## Exterieur

	Bild-Nr.	Teilenummer	Preis Euro inkl. MwSt. exkl. MwSt.
<b>48,3 cm (19") Leichtmetallrad im 10-Speichen-Design</b> schwarz lackiert und Felgenhorn glanzgedreht mit bspw. VA 225/40 R 19 auf 7,5 J x 19 ET 44	1	A205 401 2900 7X72	<b>399,00</b> 335,29
<b>48,3 cm (19") Leichtmetallrad im 5-Doppelspeichen-Design</b> schwarz lackiert und glanzgedreht mit bspw. VA 225/40 R 19 auf 7,5 J x 19 ET 44	2	A205 401 2700 7X23	<b>399,00</b> 335,29
<b>48,3 cm (19") Leichtmetallrad im 6-Speichen-Design</b> himalayagrau lackiert und glanzgedreht mit bspw. VA 225/40 R 19 auf 7,5 J x 19 ET 44	3	A205 401 3002 7X21	<b>399,00</b> 335,29
<b>45,7 cm (18") Leichtmetallrad im 5-Speichen-Design</b> schwarz lackiert und glanzgedreht mit bspw. VA 225/45 R 18 auf 7,5 J x 18 ET 44	4	A205 401 4600 7X23	<b>370,00</b> 310,93
<b>45,7 cm (18") Leichtmetallrad im 5-Speichen-Design</b> schwarz matt lackiert mit bspw. VA/HA 225/45 R 18 auf 7,5 J x 18 ET 44	5	A205 401 8800 7X35	<b>360,00</b> 302,52
<b>45,7 cm (18") Leichtmetallrad im Vielspeichen-Design</b> schwarz matt lackiert und glanzgedreht mit bspw. VA 225/45 R 18 auf 7,5 J x 18 ET 44	6	A205 401 0900 7X36	<b>379,00</b> 318,49
<b>43,2 cm (17") Leichtmetallrad im 5-Speichen-Design</b> tremolit-metallic lackiert und glanzgedreht mit VA/HA 225/50 R 17 auf 7 J x 17 ET 48,5	7	A205 401 0800 7X44	<b>335,00</b> 281,51
<b>Schneekette, RUD-matic DISC</b>		B6 755 0042	<b>455,00</b> 382,35
<b>Radsicherungssatz, schwarz</b> Bestmöglicher Schutz gegen Diebstahl; bestehend aus vier Radsicherungen und einem Schlüssel		A001 990 1607	<b>71,00</b> 59,66
<b>Radnabenabdeckung, Stern mit Lorbeerkranz, schwarz</b>		A171 400 0125 9040	<b>15,80</b> 13,28
<b>Ventilzierkappen-Set, 4-teilig, chrom</b>	8	B6 647 2002	<b>14,90</b> 12,52
<b>Bordwerkzeug</b> Beinhaltet eine schwarze Tasche mit folgenden Werkzeugen: Wagenheber, Radschlüssel, Radzentrierbolzen, Unterlegekeil, Unterlegeplatte und Handschuhe		A205 580 0100	<b>71,50</b> 60,08

Bitte beachten Sie: Je geringer bei einer bestimmten Radgröße der Querschnitt der Reifen ist, desto schlechter ist der Fahrkomfort auf schlechten Straßen. Abroll- und Dämpfungskomfort nehmen ab und die Gefahr, dass es beim Überfahren von Hindernissen zu Beschädigung von Reifen und Rädern kommt, steigt.



# Original-Zubehör.

	Bild-Nr.	Teilenummer	Preis Euro inkl. MwSt. exkl. MwSt.
<b>Exterieur</b>			
Heckzierleiste, hochglanzverchromt, für Cabriolet	1	A205 820 2601	<b>168,00</b> 141,18
Dachspoiler, grundiert, für Coupé Nicht für AMG Modelle, nur mit Heckspoiler, A205 793 0100		A205 793 0200	<b>369,00</b> 310,08
Heckspoiler, grundiert, für Coupé Nicht für AMG Modelle	2	A205 793 0100	<b>406,00</b> 341,18
Außenspiegel-Cover, Carbon-Style	3	A205 811 0100	<b>192,00</b> 161,34
Türgriffschale, klein, 2-teilig, hochglanzverchromt		A205 760 4200	<b>46,01</b> 38,66
<b>Interieur</b>			
Kindersitz BABY-SAFE plus II, mit AKSE, grau/schwarz, bis 13 kg	4	A000 970 3802	<b>330,00</b> 277,31
Kindersitz DUO plus, mit ISOFIX, grau/schwarz, 9 bis 18 kg		A000 970 4302	<b>380,00</b> 319,33
Kindersitz KIDFIX XP, mit ISOFIT, grau/schwarz, 15 bis 36 kg	5	A000 970 4902	<b>320,00</b> 268,91
AMG Kindersitz KIDFIX XP, mit ISOFIT, schwarz/rot, 15 bis 36 kg	6	A000 970 3302	<b>450,00</b> 378,15
USB Power Charger Eine rasche und komfortable Aufladung über den Zigarettenanzünder; mit dezent beleuchteten USB Steckplätzen zur einfachen Bedienung auch im Dunkeln		A213 820 0803	<b>19,90</b> 16,72
Allwettermatten CLASSIC, bspw. Fahrer-/ Beifahrermatte, 2-teilig, schwarz	7	A205 680 7508 9G33	<b>71,00</b> 59,66
Flakon, bspw. AGARWOOD MOOD, für Coupé Nur mit Vorrüstung AIR-BALANCE Paket (P21)	8	A000 899 0200	<b>90,00</b> 75,63

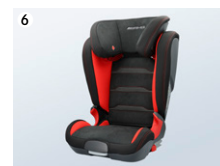

# Original-Zubehör.

## Cargo and Care

	Bild-Nr.	Teilenummer	Preis Euro inkl. MwSt. exkl. MwSt.
Grundträger, 2-teilig, für Coupé		A205 890 0893	<b>270,00</b> 226,89
Mercedes-Benz Dachbox 450, beidseitig öffnend, bspw. schwarz, für Coupé Nur mit Grundträger, A205 890 0893		A000 840 1200	<b>649,00</b> 545,38
Mercedes-Benz Dachbox 400, beidseitig öffnend, bspw. silberfarben, matt, für Coupé		A000 840 1300	<b>469,00</b> 394,12
Mercedes-AMG Dachbox, schwarz/kometgrau magno, für Coupé Nur mit Grundträger, A206 890 0500	1	A000 840 0900	<b>1.650,15</b> 1.386,68
Fahrradträger, für Coupé Nur mit Grundträger, A205 890 0893 und Distanzadapter für Fahrradträger, A002 990 0399		A000 890 0293	<b>165,01</b> 138,66
Distanzadapter für Fahrradträger, für Coupe		A002 990 0399	<b>32,00</b> 26,89
Heckfahrradträger für Anhängervorrichtung, klappbar, für 2 Fahrräder Nur mit Anhängervorrichtung ESP® Anhängerstabilisierung (550)	2	A000 890 1700	<b>579,00</b> 486,56
Heckfahrradträger für Anhängervorrichtung, klappbar, für 3 Fahrräder Nur mit Anhängervorrichtung ESP® Anhängerstabilisierung (550)		A000 890 1800	<b>680,00</b> 571,43
Kofferraumwanne, flach, schwarz, für Coupé	3	A205 814 0500	<b>85,00</b> 71,43
Staubox, schwarz, für Coupé Optimale Funktion nur mit Kofferraumwanne, flach, A205 814 0500	4	A000 814 0041	<b>79,00</b> 66,39
Einkaufsbox, klappbar, anthrazit	5	A203 840 0020	<b>11,00</b> 9,24
Zick-Zack-Ladekantenschutz, schwarz	6	A253 693 2000	<b>41,00</b> 34,45
Kühlbox, schwarz	7	A000 820 5409	<b>190,00</b> 159,66
Ladegerät mit Ladeerhaltungsfunktion, 5A, für Bleisäure- und Lithiumbatterien	8	A000 982 3021	<b>109,00</b> 91,60

1



2



3



4



5



6



7



8



# Weitere technische Daten – Coupé.

Typ	Leergewicht/ Zuladung <sup>4</sup> / Zulässiges Gesamtgewicht (kg)	Gepäckraum- volumen <sup>5</sup> (l)	Anhängelast ungebremst/ gebremst (kg)	Tankinhalt/ davon Reserve (l)
Coupé Diesel				
<b>C 220 d</b>	1.650/495/2.145	380	750/1.800	41/7
<b>C 220 d 4MATIC</b>	1.705/495/2.200	380	750/1.800	41/7
<b>C 300 d</b>	1.690/495/2.185	380	750/1.800	50/7
<b>C 300 d 4MATIC</b>	1.735/495/2.230	380	750/1.800	50/7

Typ	Leergewicht/ Zuladung <sup>4</sup> / Zulässiges Gesamtgewicht (kg)	Gepäckraum- volumen <sup>5</sup> (l)	Anhängelast ungebremst/ gebremst (kg)	Tankinhalt/ davon Reserve (l)
Coupé Benziner				
<b>C 180</b>	1.530/495/2.025	380	750/1.400	41/7
<b>C 200</b>	1.590/495/2.085	360	750/1.800	50/7
<b>C 200 4MATIC</b>	1.615/495/2.110	360	750/1.800	50/7
<b>C 300</b>	1.615/495/2.110	380	750/1.800	66/7
<b>C 300 4MATIC</b>	1.680/495/2.175	380	750/1.800	66/7
<b>C 400 4MATIC</b>	1.720/495/2.215	380	750/1.800	66/7
<b>Mercedes-AMG C 43 4MATIC</b>	1.750/435/2.185	400	750/1.800	66/7
<b>Mercedes-AMG C 63</b>	1.810/345/2.155	355	750/1.800	66/10
<b>Mercedes-AMG C 63 S</b>	1.820/340/2.160	355	750/1.800	66/10

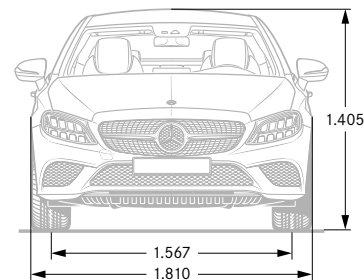
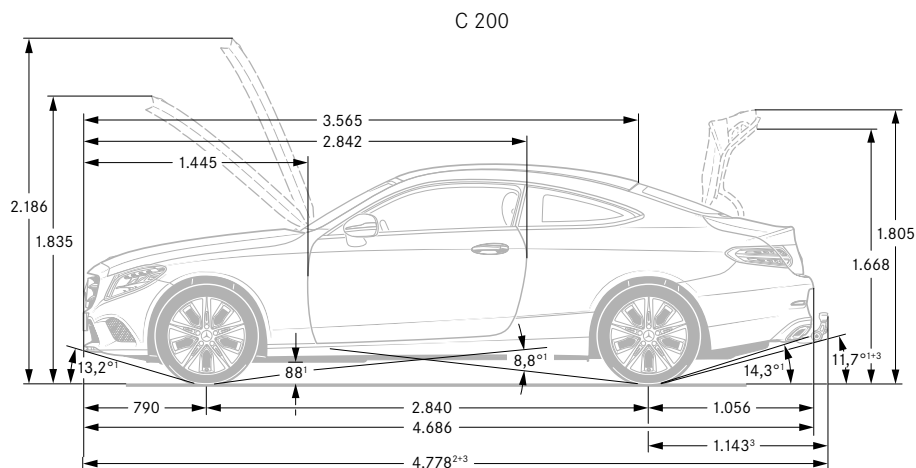

<sup>1</sup> Bei zulässigem Gesamtgewicht, gemessen auf harte Teile    <sup>2</sup> Inkl. Kennzeichen-Adapter (5 mm)    <sup>3</sup> Mit Anhängerkupplung und Schutzkappe (Sonderwunsch)

<sup>4</sup> Masse des Kraftfahrzeugs in fahrbereitem Zustand mit dem zu mindestens 90 % seines Fassungsvermögens gefüllten Kraftstofftank, zuzüglich der Masse des Fahrers (per Gesetz pauschal mit 75 kg veranschlagt), des Kraftstoffs und der Flüssigkeiten, ausgestattet mit der Standardausrüstung gemäß den Herstellerangaben sowie, sofern vorhanden, der Masse des Aufbaus, des Führerhauses, der Anhängervorrichtung und des Ersatzrads/der Ersatzräder sowie des Werkzeugs. Sonderausstattungen, Zusatzausrüstungen und Zubehör können einen Einfluss auf Gewicht, verbleibende Nutzlast, Rollwiderstand, Aerodynamik usw. haben und damit auch die Verbrauchs- und CO<sub>2</sub>-Werte beeinflussen.

<sup>5</sup> In Anlehnung an Richtlinie ISO 3832:2002-06. Gepäckraumvolumen kann je nach Sonderausstattung abweichen

# Weitere technische Daten – Cabriolet.

Typ	Leergewicht/ Zuladung <sup>4</sup> / Zulässiges Gesamtgewicht (kg)	Gepäckraum- volumen <sup>5</sup> (l)	Anhängelast ungebremst/ gebremst (kg)	Tankinhalt/ davon Reserve (l)
Cabriolet Diesel				
<b>C 220 d</b>	1.785/465/2.250	285 - 360	750/1.800	41/7
<b>C 220 d 4MATIC</b>	1.840/465/2.305	285 - 360	750/1.800	41/7
<b>C 300 d</b>	1.820/465/2.285	285 - 360	750/1.800	50/7

Typ	Leergewicht/ Zuladung <sup>4</sup> / Zulässiges Gesamtgewicht (kg)	Gepäckraum- volumen <sup>5</sup> (l)	Anhängelast ungebremst/ gebremst (kg)	Tankinhalt/ davon Reserve (l)
Cabriolet Benziner				
<b>C 180</b>	1.650/465/2.115	285 - 360	750/1.400	41/7
<b>C 180 9G-TRONIC</b>	1.690/465/2.115	285 - 360	750/1.800	41/7
<b>C 200</b>	1.705/455/2.160	260 - 335	750/1.800	50/7
<b>C 200 4MATIC</b>	1.800/465/2.265	260 - 335	750/1.800	50/7
<b>C 300</b>	1.735/465/2.200	285 - 360	750/1.800	66/7
<b>C 300 4MATIC</b>	1.835/465/2.300	285 - 360	750/1.800	66/7
<b>C 400 4MATIC</b>	1.860/465/2.325	285 - 360	750/1.800	66/7
<b>Mercedes-AMG C 43 4MATIC</b>	1.885/430/2.315	285 - 360	750/1.800	66/7
<b>Mercedes-AMG C 63</b>	1.925/350/2.275	285 - 360	750/1.800	66/10
<b>Mercedes-AMG C 63 S</b>	1.940/340/2.280	285 - 360	750/1.800	66/10

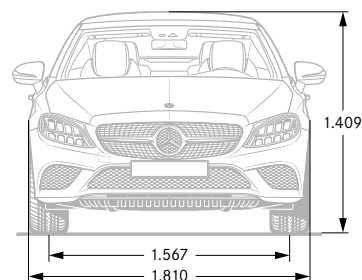
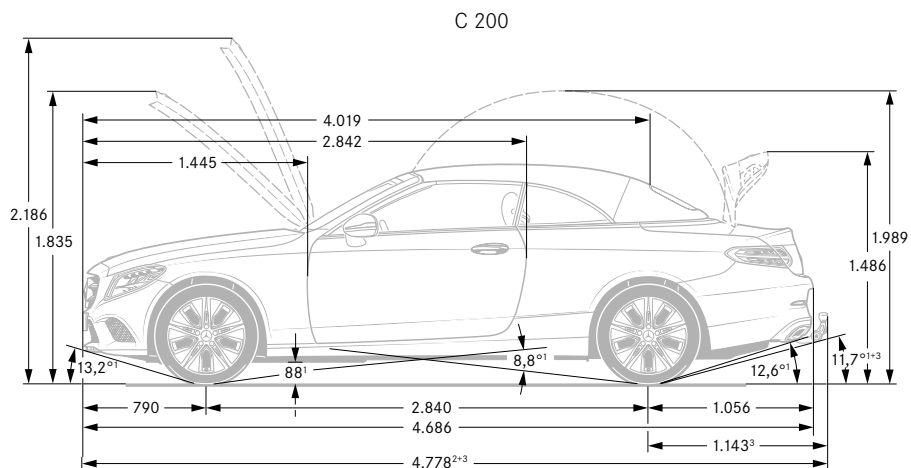

<sup>1</sup> Bei zulässigem Gesamtgewicht    <sup>2</sup> Inkl. Kennzeichen-Adapter (2 mm)    <sup>3</sup> Mit Anhängerkupplung (optional)

<sup>4</sup> Masse des Kraftfahrzeugs in fahrbereitem Zustand mit dem zu mindestens 90 % seines Fassungsvermögens gefüllten Kraftstofftank, zuzüglich der Masse des Fahrers (per Gesetz pauschal mit 75 kg veranschlagt), des Kraftstoffs und der Flüssigkeiten, ausgestattet mit der Standardausrüstung gemäß den Herstellerangaben sowie, sofern vorhanden, der Masse des Aufbaus, des Führerhauses, der Anhängervorrichtung und des Ersatzrads/der Ersatzräder sowie des Werkzeugs. Sonderausstattungen, Zusatzausrüstungen und Zubehör können einen Einfluss auf Gewicht, verbleibende Nutzlast, Rollwiderstand, Aerodynamik usw. haben und damit auch die Verbrauchs- und CO<sub>2</sub>-Werte beeinflussen.

<sup>5</sup> In Anlehnung an Richtlinie ISO 3832:2002-06. Gepäckraumvolumen kann je nach Sonderausstattung abweichen

# Service.

## Mercedes-Benz Komplettservice-Paket

Ihr Mercedes-Benz Service sorgt dafür, dass vom ersten Kilometer an die Sicherheit, Zuverlässigkeit und der Wert Ihres Mercedes bestmöglich bewahrt werden. So genießen Sie mit unserem Komplettservice-Paket vielfältige Leistungen - und sind damit jederzeit einfach entspannt unterwegs. Das Komplettservice-Paket umfasst bis zu fünf Jahre lang sämtliche Service-Arbeiten.<sup>1</sup>

<sup>1</sup> Gemäß den jeweiligen Bedingungen des Komplettservice-Pakets.

<sup>2</sup> Ausgenommen: Teilnahme an Fahrveranstaltungen mit Renncharakter oder aus den dazugehörigen Übungsfahrten

<sup>3</sup> Ausgenommen: Code B07

<sup>4</sup> Zusatzvereinbarung für AMG Fahrzeuge

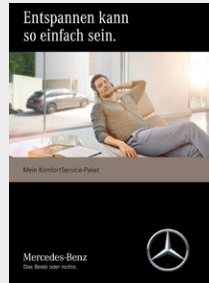

Preis/Monat  
inkl. MwSt.

65,00  
67,00  
69,00  
71,00  
73,00  
75,00  
77,00  
78,00  
84,00  
auf Anfrage<sup>2,3,4</sup>

## Mercedes-Benz Garantie-Paket

Verlängern Sie ganz einfach Ihren Schutz vor unvorhersehbaren Reparaturkosten. Das Mercedes-Benz Garantie-Paket gibt Ihnen im Anschluss an die Neufahrzeug-Garantie finanzielle Sicherheit. Sie können es günstig bereits beim Neufahrzeugkauf oder während der Neufahrzeug-Garantie abschließen und anschließend optional jährlich bis ins 12. Laufjahr Ihres Fahrzeugs immer wieder verlängern. Sie sichern sich damit umfangreiche Garantie- und Reparaturleistungen<sup>5</sup> von Ihrem Mercedes-Benz Service.

<sup>5</sup> Gemäß den jeweiligen Bedingungen des Garantie-Pakets.

<sup>6</sup> Unverbindlich empfohlene Verkaufspreise.

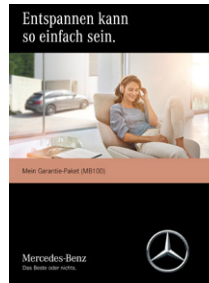

Kaufpreis<sup>6</sup>  
inkl. MwSt.

Garantie-Paket: 12 Monate im Anschluss an die Neufahrzeug-Garantie

225,00

Garantie-Paket: 24 Monate im Anschluss an die Neufahrzeug-Garantie

599,00

759,00

Garantie-Paket: 36 Monate im Anschluss an die Neufahrzeug-Garantie

585,00

1.249,00

1.709,00

949,00

2.199,00

3.029,00

	C 220 d	C 220 d 4MATIC	C 300 d	C 300 d 4MATIC	C 180	C 200	C 200 4MATIC	C 300	C 300 4MATIC	C 400 4MATIC	Mercedes-AMG C 43 4MATIC	Mercedes-AMG C 63	Mercedes-AMG C 63 S	C 220 d	C 220 d 4MATIC	C 300 d	C 180	C 200	C 200 4MATIC	C 300	C 300 4MATIC	C 400 4MATIC	Mercedes-AMG C 43 4MATIC	Mercedes-AMG C 63	Mercedes-AMG C 63 S		
	Coupé												Cabriolet														
●	-	-	-	-	●	-	-	-	-	-	-	-	-	-	-	-	-	-	-	-	-	-	-	-	-	-	
-	-	-	-	-	-	●	-	-	-	-	-	-	-	-	-	-	-	-	-	-	-	-	-	-	-	-	-
-	-	-	-	-	-	-	-	●	-	-	-	-	-	-	-	-	-	-	-	-	-	-	-	-	-	-	-
-	●	●	-	-	-	-	-	-	-	-	-	-	-	-	●	-	-	-	-	-	-	-	-	-	-	-	-
-	-	-	-	-	-	-	●	-	-	-	-	-	-	-	-	-	●	-	-	-	-	-	-	-	-	-	-
-	-	-	-	-	-	-	-	-	●	-	-	-	-	-	-	-	-	-	-	-	●	-	-	-	-	-	-
-	-	-	-	-	-	-	-	-	-	●	-	-	-	-	-	-	-	-	-	-	-	-	-	-	-	-	-
-	-	-	-	-	-	-	-	-	-	-	●	-	-	-	-	-	-	-	-	-	-	-	-	-	-	-	-
-	-	-	-	-	-	-	-	-	-	-	-	●	-	-	-	-	-	-	-	-	-	-	-	-	-	-	-
-	-	-	-	-	-	-	-	-	-	-	-	-	●	-	-	-	-	-	-	-	-	-	-	-	-	-	-
-	-	-	-	-	-	-	-	-	-	-	-	-	-	-	-	-	-	-	-	-	-	-	-	-	-	-	-
-	-	-	-	-	-	-	-	-	-	-	-	-	-	-	-	-	-	-	-	-	-	-	-	-	-	-	-
-	-	-	-	-	-	-	-	-	-	-	-	-	-	-	-	-	-	-	-	-	-	-	-	-	-	-	-
-	-	-	-	-	-	-	-	-	-	-	-	-	-	-	-	-	-	-	-	-	-	-	-	-	-	-	-
-	-	-	-	-	-	-	-	-	-	-	-	-	-	-	-	-	-	-	-	-	-	-	-	-	-	-	-
-	-	-	-	-	-	-	-	-	-	-	-	-	-	-	-	-	-	-	-	-	-	-	-	-	-	-	-
-	-	-	-	-	-	-	-	-	-	-	-	-	-	-	-	-	-	-	-	-	-	-	-	-	-	-	-
-	-	-	-	-	-	-	-	-	-	-	-	-	-	-	-	-	-	-	-	-	-	-	-	-	-	-	-
-	-	-	-	-	-	-	-	-	-	-	-	-	-	-	-	-	-	-	-	-	-	-	-	-	-	-	-
-	-	-	-	-	-	-	-	-	-	-	-	-	-	-	-	-	-	-	-	-	-	-	-	-	-	-	-

# Finanzdienstleistungen und Versicherungen.

## Mercedes-Benz Bank

Profitieren Sie von der Mercedes-Benz Qualität, Zuverlässigkeit und Sicherheit auch in Ihren finanziellen Angelegenheiten. Mit unseren Finanzierungs- und Leasingprodukten haben Sie flexible Möglichkeiten, sich Ihren Wunsch eines neuen Mercedes zu erfüllen. Und unsere Versicherungen bieten zuverlässigen Schutz für Ihr Auto und Ihr Budget. Darüber hinaus runden Produkte zum Anlegen das Angebot ab. Erfahren Sie mehr unter [www.mercedes-benz-bank.de](http://www.mercedes-benz-bank.de)



## Mobilität aus einer Hand

Wählen Sie die individuelle Kombination, die zu Ihrem Leben passt.

Bei der Plus3-Finanzierung entscheiden Sie am Vertragsende, ob Sie Ihr Fahrzeug behalten, verkaufen oder zum vertraglich garantierten Restwert\* zurückgeben möchten. Und für Ihren flexiblen Mobilitätsbedarf ermöglicht Ihnen Mercedes-Benz Rent den Mercedes Ihrer Wahl zur Miete.

\* Diese Option beruht auf einer Zusatzvereinbarung zwischen Ihnen und Ihrem Händler.



## Mercedes Credit Card

Die neue Mercedes Credit Card\* ist auf höchste Ansprüche zugeschnitten. Mit der Mercedes Credit Card bezahlen Sie weltweit komfortabel und profitieren von Reise- und Versicherungsleistungen, automobilen Leistungen, einem attraktiven Bonusprogramm und finanziellen Freiheiten. Und Sie können ganz individuell auch optionale Versicherungen wie ein Reise- oder Shopping-Paket auswählen.

Informieren Sie sich und beantragen Sie die neue Mercedes Credit Card unter: <https://www.mercedes-creditcard.de/>

\*Kartenherausgebendes Institut und Vertragspartner ist die Landesbank Baden-Württemberg/BW-Bank.



## Mercedes-Benz Autoversicherung

Ein Mercedes sollte auch wie ein Mercedes versichert sein. Aus diesem Grund sichert die Mercedes-Benz Autoversicherung\* Ihren Wagen nicht nur umfassend ab. Im Schadenfall wird Ihr Mercedes außerdem stets nach Herstellervorgaben in einer Mercedes-Benz Werkstatt repariert.

\*Versicherer: HDI Versicherung AG, vermittelt durch die Mercedes-Benz Bank AG. Es gelten die allgemeinen Versicherungsbedingungen.



## Kaufpreisschutz

Erweitern Sie die Leistungen Ihrer Vollkaskoversicherung. Der Kaufpreisschutz\* schließt bei Totalschaden, Diebstahl oder Zerstörung bis zu 48 Monate lang die Lücke zwischen Kaufpreis und Wiederbeschaffungswert. So steht Ihnen für den Kauf eines neuen Fahrzeugs der ursprüngliche Kaufpreis erneut zur Verfügung.

\*Versicherer: Zurich Insurance plc NDL für Deutschland, vermittelt durch die Mercedes-Benz Bank AG. Es gelten die allgemeinen Versicherungsbedingungen.





# Fahrzeugabholung.

Mehr Informationen zur Fahrzeugabholung im Kundencenter finden Sie in unserer praktischen Web-App.



Bequem den QR-Code scannen oder [www.mbkundencenter.com](http://www.mbkundencenter.com) besuchen.

Besuchen Sie die Erfinder des Automobils und erleben Sie Ihre ganz persönlichen Sternstunden in einem der Mercedes-Benz Kundencenter. Erfahren Sie hautnah, wie wir mit modernster Technik Fahrzeuge nach den individuellen Wünschen unserer Kunden entstehen lassen, und nehmen Sie an einer Werkbesichtigung durch unsere Automobilfertigung teil!

## Mercedes-Benz Kundencenter Bremen

Erleben Sie das Werk in Bremen als Kompetenzzentrum der C-Klasse: Limousine, T-Modell, Coupé, Cabriolet und GLC oder als Sportwagenschmiede für SL, SLC, E-Klasse Coupé und E-Klasse Cabriolet. Lernen Sie unseren Geländewagen-Parcours „The Rock“ kennen und stellen Sie den GLC auf die Probe. Das Kundencenter freut sich darauf, seinen Gästen einen unvergesslichen Tag zu bereiten.

Die Abholung Ihres neuen C-Klasse Coupés/Cabriolets ist im Mercedes-Benz Kundencenter Bremen für Sie kostenlos.

Im Holter Feld  
28309 Bremen  
Telefon: +49 421 419-5350  
E-Mail:  
[kundencenter.bremen@daimler.com](mailto:kundencenter.bremen@daimler.com)



## Mercedes-Benz Kundencenter Rastatt

Gehen Sie mit auf Entdeckungstour und werden Sie Zeuge, wie die A- und B-Klasse sowie der GLA im Mercedes-Benz Werk Rastatt, dem Kompetenzzentrum der Kompaktfahrzeuge, entstehen. Auf dem neuen Erlebnis-Parcours „A-Rock“ wird das Fahren zum Abenteuer. Offroad Begeisterte können sich hier von der Qualität des im Werk Rastatt produzierten GLA selbst überzeugen. Erleben Sie bei uns einen Tag wie keinen anderen! Wir freuen uns auf Sie.

Die Abholung Ihres neuen C-Klasse Coupés/Cabriolets ist im Mercedes-Benz Kundencenter Rastatt gegen einen Aufpreis von 392,70 € (inklusive Mehrwertsteuer) möglich.

Gottlieb-Daimler-Straße  
76437 Rastatt  
Telefon: +49 7222 9123388  
E-Mail:  
[kundencenter.rastatt@daimler.com](mailto:kundencenter.rastatt@daimler.com)



## Mercedes-Benz Kundencenter Sindelfingen

Das Mercedes-Benz Werk Sindelfingen ist Kompetenzzentrum für Fahrzeuge der Ober- und Luxusklasse. Hier entstehen S- und E-Klasse sowie CLS und Mercedes-AMG GT. Im Kundencenter in Sindelfingen trifft Tradition auf Moderne. Seit 1953 können Kunden auf Wunsch ihren neuen Mercedes direkt im Werk in Empfang nehmen. Die neu gestalteten Räumlichkeiten des Kundencenters bieten Ihnen mehr Anlass denn je für einen Besuch. Überzeugen Sie sich selbst!

Die Abholung Ihres neuen C-Klasse Coupés/Cabriolets ist im Mercedes-Benz Kundencenter Sindelfingen gegen einen Aufpreis von 392,70 € (inklusive Mehrwertsteuer) möglich.

Käsbrünnlestraße  
71063 Sindelfingen  
Telefon: +49 7031 90-70403  
E-Mail:  
[kundencenter.sindelfingen@daimler.com](mailto:kundencenter.sindelfingen@daimler.com)



## AMG Kundencenter in Affalterbach

Eine Begegnung der unvergesslichen Art erwartet Sie in Affalterbach: Das Headquarter von Mercedes-AMG ist der ideale Ort, um Ihren neuen Traumwagen entgegenzunehmen. In der Heimat der Driving Performance spüren Sie den AMG-Spirit hautnah. Bei einer Werksführung lernen Sie die berühmte Motorenmanufaktur kennen und erleben die Philosophie „One Man - One Engine“ in Aktion. Nach einer Stärkung in der AMG Private Lounge ist es soweit: Ihr Mercedes-AMG erwartet Sie. Genießen Sie den Augenblick! Sobald Sie bereit sind, macht Sie Ihr AMG-Experte mit der Technik vertraut. Und dann starten Sie mit einem vollgetankten Fahrzeug und einer kleinen Überraschung zu Ihrer ersten Fahrt.

Die Abholung Ihres neuen AMG-Fahrzeugs ist im Kundencenter Affalterbach gegen einen Aufpreis von 1.050,00 € (inklusive Mehrwertsteuer) möglich.

Mercedes-AMG GmbH  
Daimlerstraße 1  
71563 Affalterbach  
Telefon: +49 7144 -302 0  
E-Mail:  
[fahrzeugabholung-amg@daimler.com](mailto:fahrzeugabholung-amg@daimler.com)



Fragen Sie Ihren Mercedes-Benz Vertragspartner zu näheren Details.

# Mercedes me connect.

## Voraussetzung:

Für die Nutzung der nachfolgend aufgeführten Dienste ist eine Registrierung im Mercedes me Portal sowie die Zustimmung zu den Nutzungsbedingungen für die Mercedes me connect Dienste notwendig. Zusätzlich muss das jeweilige Fahrzeug mit dem Benutzerkonto verknüpft sein. Nach Ablauf der initialen Laufzeit können die Dienste kostenpflichtig verlängert werden. Die erstmalige Aktivierung der Dienste ist innerhalb von 1 Jahr ab Erstzulassung oder Inbetriebnahme durch den Kunden möglich, je nachdem was zuerst erfolgt.

	Vertragsrechtliche Einschränkungen	Audio 20	COMAND Online (531)
<b>Basisdienste</b> Wartungsmanagement, Unfallmanagement, Pannenmanagement, Telediagnose, Fahrzeugdiagnose.	Unbegrenzte Laufzeit	S	S
<b>Vorrüstung für Fahrzeug Setup (08U)</b> Volle Kontrolle, immer und überall: Mit der Fahrzeug Setup App auf Ihrem Smartphone können Sie auch aus der Ferne Einstellungen ändern und Informationen abrufen. So bringen Sie zum Beispiel den Innenraum auf die richtige Temperatur, senden Adressen an Ihr Navigationssystem oder verriegeln die Türen.	3 Jahre ab Aktivierung kostenfrei nutzbar	S	S
<b>Vorrüstung für Fahrzeug Monitoring (09U)</b> Immer an Ihrer Seite: Das Fahrzeug Monitoring verbindet Sie mit dem Auto und sichert Ihnen einen permanenten Informationsvorsprung. So wissen Sie jederzeit, wo sich Ihr Fahrzeug befindet und können sogar bestimmen, in welchem Gebiet es sich aufhalten darf. Auch über ungewollte Bewegungen werden Sie sofort informiert. Damit das Fahrzeug seinen Standort senden und das Monitoring wie beschrieben funktionieren kann, wird eine aktive Datenverbindung benötigt.	3 Jahre ab Aktivierung kostenfrei nutzbar	S	S
<b>Vorrüstung für Konnektivitäts-Paket Navigation (PBF) (357 + 01U)</b> Diese Kombination von Mercedes me connect Diensten und SD-Kartennavigation macht Ihnen den Alltag einfacher. So finden Sie immer den richtigen Weg und sind bestens informiert.	3 Jahre ab Aktivierung kostenfrei nutzbar	●	S
<b>Vorrüstung für Navigationsdienste (01U)</b> Wo auch immer Sie hinfahren, Sie sind immer bestens informiert. Ihr Fahrzeug beantwortet Ihnen Fragen zu Ihrer Reise und Sie erfahren aktuelle Tankstellenpreise am Reiseziel, die Anzahl verfügbarer Parkplätze oder das aktuelle Wetter. Damit gelingt Ihnen die Reiseplanung noch leichter.	3 Jahre ab Aktivierung kostenfrei nutzbar	● Nur mit PBF	S
<b>Vorrüstung für Live Traffic Information (367)</b> Stressfrei auf dem besten Weg ans Ziel – ob in der Rushhour oder auf Reisen. Mit Live Traffic Information empfängt Ihr Navigationssystem Verkehrsdaten in Echtzeit und optimiert die dynamische Routenführung. Dank präziser und aktueller Informationen über Staus, Stop&Go-Verkehr und mehr werden Sie bei der Reduzierung von Fahrtzeiten unterstützt.	3 Jahre ab Aktivierung kostenfrei nutzbar	● Nur mit SD-Karten-Navigation (355+357)	S

# Mercedes me connect.

## Voraussetzung:

Für die Nutzung der nachfolgend aufgeführten Dienste ist eine Registrierung im Mercedes me Portal sowie die Zustimmung zu den Nutzungsbedingungen für die Mercedes me connect Dienste notwendig. Zusätzlich muss das jeweilige Fahrzeug mit dem Benutzerkonto verknüpft sein. Nach Ablauf der initialen Laufzeit können die Dienste kostenpflichtig verlängert werden. Die erstmalige Aktivierung der Dienste ist innerhalb von 1 Jahr ab Erstzulassung oder Inbetriebnahme durch den Kunden möglich, je nachdem was zuerst erfolgt.

	Vertragsrechtliche Einschränkungen	Audio 20	COMAND Online (531)
<b>Mercedes-Benz Notrufsystem(351)</b> Das Mercedes-Benz Notrufsystem kann im Notfall für den entscheidenden Zeitvorteil sorgen. Über ein Kommunikationsmodul mit eigener SIM-Karte wird bei einem erkannten Unfall automatisch ein Notruf ausgelöst, der die Zeit bis zum Eintreffen von Rettungskräften verkürzen kann. Der Notruf kann auch manuell ausgelöst werden, um Hilfe zu organisieren.	Unbegrenzte Laufzeit	Keine Nutzungsvoraussetzungen	
<b>Kommunikationsmodul LTE (362) für die Nutzung von Mercedes me connect Diensten</b> Das Kommunikationsmodul (LTE) bietet Ihnen ein klares Plus an Komfort und Sicherheit. Es verknüpft das Fahrzeug mit dem Internet – damit Sie hilfreiche Dienste wie die Live Traffic Information von Mercedes me connect nutzen können. Zwei Mobilfunkantennen und eine LTE-fähige SIM-Karte sorgen für eine schnelle Verbindung. Vorübergehend kann es bei bestimmten Fahrzeugen aufgrund von Lieferengpässen zur temporär eingeschränkten Verfügbarkeit des Kommunikationsmoduls (LTE) kommen. Betroffen sind insbesondere die Mercedes me connect Dienste einschließlich des Notrufsystems (eCall). Fortlaufend aktualisierte Informationen gibt es bei den Mercedes-Benz Händlern.	Unbegrenzte Laufzeit	Keine Nutzungsvoraussetzungen	

Ihr Weg, um diese Dienste nutzen zu können:

Rufen Sie die Seite Mercedes me connect (<https://me.mercedes-benz.com>) auf und klicken Sie dann auf „Registrieren“. Geben Sie jetzt die geforderten Daten ein und klicken Sie anschließend auf „Registrieren“. Im Anschluss erhalten Sie eine E-Mail. Klicken Sie in dieser auf den Link „Registrierung abschließen“ und legen Sie Ihr individuelles Passwort fest. Klicken Sie nun auf „Nutzungsbedingungen akzeptieren“. Lesen Sie die Nutzungsbedingungen durch und akzeptieren Sie diese. Ihr Fahrzeug können Sie nun mit Ihrem Profil bei Ihrem Mercedes-Benz Partner verknüpfen lassen. Hierfür ist Ihre E-Mail-Adresse, der Fahrzeugschein und der Ausweis notwendig. Richten Sie sich anschließend auf Ihrem Smartphone/Tablet die Seite <http://connect.mercedes.me> ein oder laden Sie die Mercedes App me auf Ihr Smartphone, um die Dienste bequem von überall zu nutzen.



**Mercedes-Benz ist einer der Gründungspartner der Stiftung „Laureus Sport for Good Foundation“.**

Seit der Stiftungsgründung im Jahr 2000 unterstützt und fördert Mercedes-Benz die Ziele und Werte dieses weltweiten, gemeinnützigen Programms: mit sozialen Sportprojekten das Leben von benachteiligten oder kranken Kindern und Jugendlichen zu verbessern. Laureus wurde zu einem grundlegenden Bestandteil der gesellschaftlichen Verantwortung von Mercedes-Benz. Jeder neue Mercedes ist daher ein Botschafter dieser Werte. Mit dem Kauf eines Mercedes unterstützen Sie die Stiftung „Laureus Sport for Good Foundation“.

**Speicherung technischer Daten im Fahrzeug:** Elektronische Fahrzeugkomponenten (z.B. Airbag-Steuergerät, Motorsteuergerät, etc.) enthalten Datenspeicher für technische Fahrzeugdaten, wie z. B. Meldungen im Falle von Funktionsstörungen, Geschwindigkeit des Fahrzeuges, Bremsstärke oder Funktionsweise von Rückhalte- und Fahrerassistenz-Systemen im Falle eines Unfallereignisses (Audio- und Videodaten werden nicht gespeichert). Die Daten werden flüchtig, punktuell als Momentaufnahme z. B. im Falle einer Störungsmeldung, über einen sehr kurzen Aufzeichnungszeitraum (maximal wenige Sekunden) z. B. im Falle eines Unfalls oder in zusammengefasster Form z.B. zur Bewertung der Bauteilbeanspruchung gespeichert. Die gespeicherten Daten können über Schnittstellen im Fahrzeug ausgelesen, von geschulten Technikern zur Diagnose und Behebung etwaiger Funktionsstörungen oder vom Hersteller zur Analyse und zur weiteren Verbesserung von Fahrzeugfunktionen verarbeitet und genutzt werden. Auf Wunsch des Kunden können Daten auch als Basis für weitere optionale Dienstleistungen dienen. Eine Übertragung der Daten aus dem Fahrzeug heraus an den Hersteller bzw. Dritte erfolgt grundsätzlich nur aufgrund gesetzlicher Erlaubnis (z.B. Fahrzeugnotruf e-Call), oder aufgrund vertraglichen Einverständnisses mit dem Kunden unter Berücksichtigung des Datenschutzes. Weitere Informationen zu gespeicherten Daten im Fahrzeug befinden sich in der Betriebsanleitung des Fahrzeugs. Diese finden Sie gedruckt und interaktiv im Fahrzeug oder online unter [www.mercedes-benz.de/betriebsanleitung](http://www.mercedes-benz.de/betriebsanleitung).

Nach Redaktionsschluss können sich am Produkt Änderungen ergeben haben.

Mercedes-Benz AG, Mercedes-Benz Cars Vertrieb Deutschland, Mühlenstraße 30, 10243 Berlin, MBD/VPP (aktualisiert: 15. Juli 2021)

[www.mercedes-benz.de](http://www.mercedes-benz.de)