

C-Klasse

Limousine



Preisliste gültig ab 30. März 2021

Mercedes-Benz
Das Beste oder nichts.



Willkommen.

In der Markenwelt von Mercedes-Benz.



„Das Beste oder nichts.“

Diese Worte von Gottlieb Daimler sind über 100 Jahre alt. Zugleich sind sie heute aktueller denn je. Wir möchten den Satz sogar noch ergänzen: Das Beste oder nichts –für Sie, unsere Kunden. Wir forschen, konstruieren und gestalten, um Ihre Ansprüche und Wünsche zu erfüllen. Für Ihren Traum von einem Mercedes.

Mit mehr als 10 Millionen verkauften Fahrzeugen ist die C-Klasse die erfolgreichste Mercedes-Benz Baureihe. Unsere neue Mittelklasse-Limousine bringt alles mit, um diesen Erfolg fortzusetzen: sportlich im Exterieur, futuristisch im Innenraum, mit MBUX der Generation NTG 7 und Fahrassistenz-Systemen, die teilautomatisiert fahren können.

Die Mercedes-Benz Next Level Intelligent Drive Assistenzsysteme entlasten den Fahrer spürbar. In Summe sorgen sie für einen Komfort und für eine Sicherheit, die einzigartig sind – und damit ganz typisch für eine C-Klasse. Erleben und genießen Sie diese Innovationen in einer besonderen Atmosphäre und lassen Sie sich verwöhnen, wenn erstklassiges Fahrgefühl auf höchste Wertanmutung trifft.

Sie ahnen es bereits: Die Möglichkeiten, die C-Klasse zu Ihrer ganz persönlichen zu machen, sind nahezu grenzenlos. Nehmen Sie sich die Zeit. Stöbern Sie in aller Ruhe in dieser Preisliste, konfigurieren Sie Ihr Wunschfahrzeug online und sprechen Sie uns vor Ort bei Ihrem Mercedes-Benz Partner an. Gerne können Sie auch eine Probefahrt vereinbaren und sich höchstpersönlich von unserem Anspruch überzeugen:

„Das Beste oder nichts.“

Ihr Mercedes-Benz Team

Über den detaillierten Umfang der Sonderausstattungen informiert Sie gerne Ihr Mercedes-Benz Partner. Weitere Informationen erhalten Sie unter www.mercedes-benz.de und über unsere Mercedes-Benz Kundenbetreuung: Montag bis Freitag von 7.30 – 20.00 Uhr
Telefon: 00800 9 7777777

Inhalt.

Vorwort	2
Produkt-Highlights	4
Modellvarianten und technische Daten	5
Design	7
Lines und Design-Pakete	
Zierelemente	
Lacke	
Kombinationsmöglichkeiten Polster und Lacke	
Business-Paket	29
Serien- und Sonderausstattung	31
Exterieur	
Interieur	
Sicherheit und Assistenzsysteme	
Parken und Rangieren	
Infotainment, Navigation und Kommunikation	
Technik	
Antrieb	
Fahrwerk	
Fahrhilfen	62
Original-Zubehör	66
Weitere technische Daten	69
Service	70
Finanzdienstleistungen und Versicherungen	71
Fahrzeugabholung	72
Mercedes me connect	73



Produkt-Highlights.

Die neue C-Klasse Limousine – Upgrade your comfort zone.

Mit mehr als 10 Millionen verkauften Fahrzeugen ist die C-Klasse die erfolgreichste Mercedes-Benz Baureihe. Unsere neue Mittelklasse-Limousine bringt alles mit, um diesen Erfolg fortzusetzen: sportlich im Exterieur, futuristisch im Innenraum, mit MBUX der Generation NTG 7 und Fahrassistenz-Systemen, die teilautomatisiert fahren können.

Fahrassistenz-Paket Plus

Ihr Mercedes präsentiert sich als mitdenkender Partner: Das Sensorsystem des Fahrassistenz-Paket Plus bestehend aus Kameras, Radar und Ultraschall erfasst das Umfeld. Ihr Mercedes übernimmt für Sie das Bremsen und Beschleunigen – je nach Wunsch dynamisch oder komfortabel, aber immer wohl dosiert auf den vorausfahrenden Verkehr abgestimmt. Dabei werden Streckengegebenheiten wie Kurven, Kreisverkehre oder Kreuzungen berücksichtigt und erkannte Geschwindigkeitslimits automatisch und vorausschauend berücksichtigt.

DIGITAL LIGHT mit Projektionsfunktion

Das HD-System arbeitet wie ein Beamer und reagiert mit brilliantem Licht auf veränderte Bedingungen von Verkehr, Fahrbahn oder Wetter. Der Adaptive Fernlicht-Assistent Plus schneidet entgegenkommenden oder vorausfahrenden Verkehr mit höchster Präzision aus. So vergrößert sich der nutzbare Lichtkegel insgesamt deutlich. Die Scheinwerfer verschieben die Hell-Dunkel-Grenze flüssig und stufenlos – beinahe als sei das Licht mit anderen Verkehrsteilnehmern verknüpft. Ein Highlight im wahrsten Sinne des Wortes sind die Projektionsfunktionen des DIGITAL LIGHT, die Ihr Fahrerlebnis mit Führungslinien, Symbolen und Animationen bereichern und sicherer machen können.

Multikontursitze

Maßgeschneidert und verwöhnend: Diese Sitze vereinen zahlreiche Einstelloptionen mit exklusiven Wohlfühl-Extras. Ergonomische Details ermöglichen eine perfekt passende Sitzposition: Aufblasbare Seitenkissen sorgen für intensiven Seitenhalt. Angenehme Massagefunktionen mit bis zu sechs verschiedenen Programmen verwandeln jede Fahrt in einen Genuss.

Hinterachslenkung

Die optionale Hinterachslenkung (201) ist erstmals für die C-Klasse erhältlich. Sie lenkt mit einem Lenkwinkel von bis zu 2,5° gleich- oder gegensinnig zur Vorderachse. Bei hohen Geschwindigkeiten verbessert sich die Fahrstabilität. Bei niedrigen und mittleren Geschwindigkeiten fährt Ihr Kunde agiler durch Kurven und profitiert von einem besseren Handling beim Parken und Rangieren: Im Vergleich zur starren Hinterachse reduziert sich der Wendekreis um mehr als 40 cm.

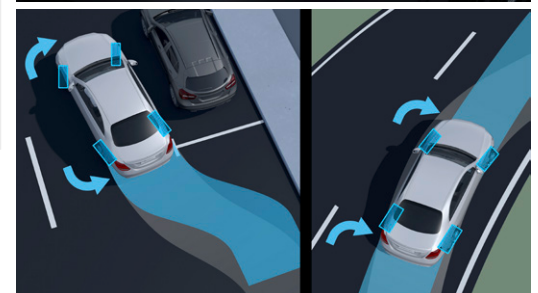

Modellvarianten und technische Daten – Diesel.

Typ 5-Sitzer, 5 Türen	Motor/Zylinder Hubraum (cm ³)	Getriebe	Nennleistung kW (PS) Drehmoment Nm	Höchstgeschwindigkeit (km/h) Beschleunigung 0-100 km/h (s)	Verbrauch EU (l/100 km) ¹ innerorts/ außerorts/ kombiniert	CO ₂ -Emissionen kombiniert (g/km) ¹ Emissionsklasse Effizienzklasse ²	Preis Euro inkl. MwSt. exkl. MwSt.
C 220 d	Diesel R4 1.992	9G-TRONIC (automatisch)	147 + 15 (200 + 20) 440	245 7,3	7,1 - 6,8 4,2 - 3,9 5,2 - 5,0	138 - 131 EURO 6D-ISC-FCM A	47.177,55 39.645,00
C 300 d	Diesel R4 1.992	9G-TRONIC (automatisch)	195 + 15 (265 + 20) 550	250 5,7	7,1 - 6,8 4,2 - 3,9 5,3 - 5,0	139 - 132 EURO 6D-ISC-FCM A	51.788,80 43.520,00

¹ Die angegebenen Werte wurden nach dem vorgeschriebenen Messverfahren ermittelt. Es handelt sich um die „NEFZ-CO₂-Werte“ i.S.v. Art. 2 Nr. 1 Durchführungsverordnung (EU) 2017/1153. Die Kraftstoffverbrauchswerte wurden auf Basis dieser Werte errechnet. Die Angaben beziehen sich nicht auf ein einzelnes Fahrzeug und sind nicht Bestandteil des Angebots, sondern dienen allein Vergleichszwecken zwischen verschiedenen Fahrzeugtypen. Die Werte variieren in Abhängigkeit der gewählten Sonderausstattungen.

² Die Angaben beziehen sich nicht auf ein einzelnes Fahrzeug und sind nicht Bestandteil des Angebots, sondern dienen allein Vergleichszwecken zwischen den verschiedenen Fahrzeugtypen. Die Werte variieren in Abhängigkeit der gewählten Sonderausstattungen.



Jetzt Wunschrate berechnen: www.mercedes-benz-bank.de/ratenrechner-c-klasse

Der mobile Ratenrechner: QR-Code scannen und ganz bequem die Leasing- und Finanzierungsraten für Ihren Mercedes berechnen.

Sämtliche Kaufpreise verstehen sich für die Serienausstattung ab Herstellerwerk. Bei Auslieferung über eine Niederlassung oder Vertretung fallen zusätzlich Überführungskosten an. Die Kaufpreise für Sonderausstattungen gelten nur für den Einbau im Herstellerwerk. Änderungen in Konstruktion und Ausführung sowie Irrtümer und Druckfehler sind vorbehalten. Die Abbildungen können auch Zubehör und Sonderausstattungen enthalten, die nicht zum serienmäßigen Lieferumfang gehören. Farbabweichungen sind drucktechnisch bedingt.

Modellvarianten und technische Daten – Benziner.

Typ 5-Sitzer, 5 Türen	Motor/Zylinder Hubraum (cm³)	Getriebe	Nennleistung kW (PS) Drehmoment Nm	Höchstgeschwindigkeit (km/h) Beschleunigung 0-100 km/h (s)	Verbrauch EU (l/100 km) ¹ innerorts/ außerorts/ kombiniert	CO ₂ -Emissionen kombiniert (g/km) ¹ Emissionsklasse Effizienzklasse ²	Preis Euro inkl. MwSt. exkl. MwSt.
C 180	Benziner R4 1.496	9G-TRONIC (automatisch)	125 + 15 (170 + 20) 250	231 8,6	9,1 - 8,7 5,1 - 4,7 6,5 - 6,2	149 - 141 EURO 6D-ISC-FCM B	41.138,30 34.570,00
C 200	Benziner R4 1.496	9G-TRONIC (automatisch)	150 + 15 (204 + 20) 300	246 7,3	9,1 - 8,7 5,1 - 4,7 6,6 - 6,2	150 - 141 EURO 6D-ISC-FCM B	44.797,55 37.645,00
C 200 4MATIC	Benziner R4 1.496	9G-TRONIC (automatisch)	150 + 15 (204 + 20) 300	241 7,1	9,4 - 9,0 5,4 - 5,0 6,9 - 6,5	157 - 149 EURO 6D-ISC-FCM B	47.177,55 39.645,00
C 300	Benziner R4 1.999	9G-TRONIC (automatisch)	190 + 15 (258 + 20) 400	250 6,0	9,8 - 9,5 5,3 - 4,8 7,0 - 6,6	159 - 150 EURO 6D-ISC-FCM B	47.891,55 40.245,00
C 300 4MATIC	Benziner R4 1.999	9G-TRONIC (automatisch)	190 + 15 (258 + 20) 400	250 6,0	10,2 - 10,0 5,7 - 5,3 7,3 - 7,0	168 - 161 EURO 6D-ISC-FCM C	50.271,55 42.245,00

¹ Die angegebenen Werte wurden nach dem vorgeschriebenen Messverfahren ermittelt. Es handelt sich um die „NEFZ-CO₂-Werte“ i.S.v. Art. 2 Nr. 1 Durchführungsverordnung (EU) 2017/1153. Die Kraftstoffverbrauchswerte wurden auf Basis dieser Werte errechnet. Die Angaben beziehen sich nicht auf ein einzelnes Fahrzeug und sind nicht Bestandteil des Angebots, sondern dienen allein Vergleichszwecken zwischen verschiedenen Fahrzeugtypen. Die Werte variieren in Abhängigkeit der gewählten Sonderausstattungen.

² Die Angaben beziehen sich nicht auf ein einzelnes Fahrzeug und sind nicht Bestandteil des Angebots, sondern dienen allein Vergleichszwecken zwischen den verschiedenen Fahrzeugtypen. Die Werte variieren in Abhängigkeit der gewählten Sonderausstattungen.



Jetzt Wunschrate berechnen: www.mercedes-benz-bank.de/ratenrechner-c-klasse

Der mobile Ratenrechner: QR-Code scannen und ganz bequem die Leasing- und Finanzierungsraten für Ihren Mercedes berechnen.

Sämtliche Kaufpreise verstehen sich für die Serienausstattung ab Herstellerwerk. Bei Auslieferung über eine Niederlassung oder Vertretung fallen zusätzlich Überführungskosten an. Die Kaufpreise für Sonderausstattungen gelten nur für den Einbau im Herstellerwerk. Änderungen in Konstruktion und Ausführung sowie Irrtümer und Druckfehler sind vorbehalten. Die Abbildungen können auch Zubehör und Sonderausstattungen enthalten, die nicht zum serienmäßigen Lieferumfang gehören. Farbabweichungen sind drucktechnisch bedingt.

Design.



Lines und Design-Pakete	8
Serienausstattung Exterieur	8
AVANTGARDE Exterieur	10
AMG Line Exterieur	13
Night-Paket	15
Serienausstattung Interieur	18
AVANTGARDE Interieur	19
AMG Line Interieur	22
Zierelemente	25
Mittelkonsolen	26
Lacke	27
Kombinationsmöglichkeiten	
Polster und Lacke	28

Design.

Lines und Design-Pakete Serienausstattung Exterieur

Elemente der Serienausstattung Exterieur: Motorhaube mit Powerdomes; LED High Performance-Scheinwerfer (632); Kühlerverkleidung mit integriertem Mercedes Stern in Iridiumsilber matt ohne Chromeinleger; Serienmäßige Räder-Varianten: 43,2 cm (17") Leichtmetallräder im Vielspeichen-Design (16R), 43,2 cm (17") Leichtmetallräder im Vielspeichen-Design (69R), 43,2 cm (17") Leichtmetallräder im Vielspeichen-Design (09R); In Wagenfarbe lackierter Frontstoßfänger mit mittig positionierter Zierblende (Wing) in Silber und Rautengitter-Lufteinlässen in Schwarz genarbt; In Wagenfarbe lackierter Heckstoßfänger mit Einsatz in Diffusor-Optik schwarz genarbt und nicht sichtbar integrierten Abgasendrohren; Bordkantenzierstab in Aluminium poliert; Einfassung der Seitenfenster in Schwarz; Blende an den B-Säulen in Schwarz matt; Kofferraumdeckel mit Mercedes Stern in Chrom glänzend und Griff-Zierleiste in Chrom glänzend; AGILITY CONTROL Fahrwerk (677) mit Tieferlegung um 15 mm und selektivem Dämpfungssystem: passives System zur Optimierung von Abrollverhalten, Dämpfung und Stabilisierung passend zur Fahrbahnbeschaffenheit, gesteigerte Sportlichkeit durch Tieferlegung.

Nur mit Serienausstattung Interieur (P75)



43,2 cm (17") Leichtmetallräder im Vielspeichendesign

vanadiumsilber lackiert mit
195/60 R 17 auf 6,5 J x 17 ET 34,5



16R

0,00
0,00

–

–

S

–

–

–

–

43,2 cm (17") Leichtmetallräder im Vielspeichen-Design

vanadiumsilber lackiert mit
205/55 R 17 auf 7 J x 17 ET 34,5
Nicht mit Reifen mit Notlaufeigenschaften (R66)



69R

0,00
0,00

S

–

–

S

–

–

–

43,2 cm (17") Leichtmetallräder im Vielspeichen-Design

vanadiumsilber lackiert mit
225/50 R 17 auf 7 J x 17 ET 44,5



09R

0,00
0,00

–

S

–

–

S

S

S

Code

Preis Euro
inkl. MwSt.
exkl. MwSt.

C 220 d

C 300 d

C 180

C 200

C 200 4MATIC

C 300

C 300 4MATIC

P76

0,00
0,00

S

S

S

S



S

S

S

Design.

Lines und Design-Pakete Serienausstattung Exterieur

		Code	Preis Euro inkl. MwSt. exkl. MwSt.	C 220 d	C 300 d	C 180	C 200	C 200 4MATIC	C 300	C 300 4MATIC
45,7 cm (18") Leichtmetallräder im 5-Speichen-Design glanzgedreht mit VA 225/45 R 18 auf 7,5 J x 18 ET 40, HA 245/40 R 18 auf 8,5 J x 18 ET 52		R32	1.249,50 1.050,00 892,50 750,00	●	–	●	●	–	–	–
45,7 cm (18") Leichtmetallräder im Vielspeichen-Design schwarz lackiert und glanzgedreht mit VA 225/45 R 18 auf 7,5 J x 18 ET 40, HA 245/40 R 18 auf 8,5 J x 18 ET 52		R86	1.249,50 1.050,00 892,50 750,00	●	–	●	●	–	–	–
45,7 cm (18") Leichtmetallräder im 5-Doppelspeichen-Design schwarz lackiert und glanzgedreht mit VA 225/45 R 18 auf 7,5 J x 18 ET 40, HA 245/40 R 18 auf 8,5 J x 18 ET 52		R87	1.249,50 1.050,00 892,50 750,00	●	–	●	●	–	–	–

Bitte beachten Sie: Je geringer bei einer bestimmten Radgröße der Querschnitt der Reifen ist, desto schlechter ist der Fahrkomfort auf schlechten Straßen. Abroll- und Dämpfungskomfort nehmen ab und die Gefahr, dass es beim Überfahren von Hindernissen zu Beschädigung von Reifen und Rädern kommt, steigt.

Design.

Lines und Design-Pakete

AVANTGARDE Exterior

Elemente des AVANTGARDE Exterieurs: Kühlerverkleidung mit integriertem Mercedes Stern und einer verchromten Lamelle, Rahmen der Kühlerverkleidung in Chrom; 43,2 cm (17") Leichtmetallräder im 5-Speichen-Design, schwarz hochglänzend lackiert und glanzgedreht (R69); Dynamischer Frontstoßfänger mit mittig positionierter Zierblende in Chrom glänzend sowie Rautengitter-Lufteinlässen in Schwarz genarbt; In Wagenfarbe lackierter Heckstoßfänger mit mittig positionierter Zierblende (Wing) in Chrom glänzend; Bordkantenzierstab in poliertem Aluminium; Einfassung der Seitenfenster in poliertem Aluminium; Blende an den B-Säulen in Schwarz hochglänzend; Steg an den Fondseitenfenstern in Schwarz hochglänzend; Seitenschweller in Wagenfarbe lackiert; Kofferraumdeckel mit Mercedes Stern in Chrom glänzend und Griff-Zierleiste in Chrom glänzend; AGILITY CONTROL Fahrwerk (677) mit Tieferlegung um 15 mm und selektivem Dämpfungssystem: passives System zur Optimierung von Abrollverhalten, Dämpfung und Stabilisierung passend zur Fahrbahnbeschaffenheit, gesteigerte Sportlichkeit durch Tieferlegung.



43,2 cm (17") Leichtmetallräder im 5-Speichen-Design
schwarz lackiert und glanzgedreht mit
225/50 R 17 auf 7 J x 17 ET 44,5



R69

0,00
0,00

S S S S S S S

43,2 cm (17") Leichtmetallräder im 5-Speichen-Design
vanadiumsilber lackiert mit
225/50 R 17 auf 7 J x 17 ET 44,5



R24

0,00
0,00

○ ○ ○ ○ ○ ○ ○

43,2 cm (17") Leichtmetallräder mit 10-Doppelspeichen-Design
vanadiumsilber lackiert mit
225/50 R 17 auf 7 J x 17 ET 44,5



R15

357,00
300,00
238,00
200,00
0,00
0,00

- - ● - - -
● - - ● - -
- ○ - - ○ ○ ○







Code

Preis Euro
inkl. MwSt.
exkl. MwSt.

C 220 d C 300 d C 180 C 200 C 200 4MATIC C 300 C 300 4MATIC

Design.

Lines und Design-Pakete AVANTGARDE Exterior

		Code	Preis Euro inkl. MwSt. exkl. MwSt.	C 220 d	C 300 d	C 180	C 200	C 200 4MATIC	C 300	C 300 4MATIC
45,7 cm (18") Leichtmetallräder im 5-Speichen-Design glanzgedreht mit VA 225/45 R 18 auf 7,5 J x 18 ET 40, HA 245/40 R 18 auf 8,5 J x 18 ET 52		R32	654,50 550,00	●	●	●	●	●	●	●
45,7 cm (18") Leichtmetallräder im Vielspeichen-Design schwarz lackiert und glanzgedreht mit VA 225/45 R 18 auf 7,5 J x 18 ET 40, HA 245/40 R 18 auf 8,5 J x 18 ET 52		R86	654,50 550,00	●	●	●	●	●	●	●
45,7 cm (18") Leichtmetallräder im 5-Doppelspeichen-Design schwarz lackiert und glanzgedreht mit VA 225/45 R 18 auf 7,5 J x 18 ET 40, HA 245/40 R 18 auf 8,5 J x 18 ET 52		R87	654,50 550,00	●	●	●	●	●	●	●
45,7 cm (18") AMG Leichtmetallräder im 5-Speichen-Design aerodynamisch optimiert, tremolitgrau lackiert und glanzgedreht mit VA 225/45 R 18 auf 7,5 J x 18 H ET 40 und HA 245/40 R 18 auf 9 J x 18 H ET 58		RSJ	1.249,50 1.050,00	●	●	●	●	●	●	●
48,3 cm (19") Leichtmetallräder im 5-Speichen-Design glanzgedreht mit VA 225/40 R 19 auf 7,5 J x 19 ET 40, HA 255/35 R 19 auf 9 J x 19 ET 58,1 Nicht mit Reifen mit Notlaufeigenschaften (R66)		R82	1.606,50 1.350,00	●	●	●	●	●	●	●
48,3 cm (19") AMG Leichtmetallräder im Vielspeichen-Design glanzgedreht mit VA 225/40 R 19 auf 7,5 J x 19 ET 40, HA 255/35 R 19 auf 9 J x 19 ET 58,1 Nicht mit Reifen mit Notlaufeigenschaften (R66)		RVA	2.201,50 1.850,00	●	●	●	●	●	●	●

● lieferbar gegen Mehrpreis

○ als Sonderausstattung ohne Mehrpreis lieferbar

S Serienausstattung

– nicht lieferbar

Abbildungen können Sonderausstattungen beinhalten.

Design.

Lines und Design-Pakete AVANTGARDE Exterior

48,3 cm (19") AMG Leichtmetallräder im Vielspeichen-Design
schwarz lackiert und Felgenhorn glanzgedreht mit
VA 225/40 R 19 auf 7,5 J x 19 ET 40, HA 255/35 R 19 auf 8,5 J x 19 ET 58,1
Nicht mit Reifen mit Notlaufeigenschaften (R66)



Code

Preis Euro
inkl. MwSt.
exkl. MwSt.

C 220 d

C 300 d

C 180

C 200

C 200 4MATIC

C 300

C 300 4MATIC

RVC

2.439,50
2.050,00

●

●

●

●

●

●

●

48,3 cm (19") AMG Leichtmetallräder im 5-Doppelspeichen-Design
schwarz lackiert und glanzgedreht mit
VA 225/40 R 19 auf 7,5 J x 19 ET 40, HA 255/35 R 19 auf 9 J x 19 ET 58,1
Nicht mit Reifen mit Notlaufeigenschaften (R66)



RVD

2.677,50
2.250,00

●

●

●

●

●

●

●

Bitte beachten Sie: Je geringer bei einer bestimmten Radgröße der Querschnitt der Reifen ist, desto schlechter ist der Fahrkomfort auf schlechten Straßen. Abroll- und Dämpfungskomfort nehmen ab und die Gefahr, dass es beim Überfahren von Hindernissen zu Beschädigung von Reifen und Rädern kommt, steigt.

● lieferbar gegen Mehrpreis ○ als Sonderausstattung ohne Mehrpreis lieferbar S Serienausstattung – nicht lieferbar Abbildungen können Sonderausstattungen beinhalten.

Design.

Lines und Design-Pakete

AMG Line Exterior

Elemente der AMG Line Exterior: AMG Styling bestehend aus AMG Frontschürze mit sportlichen Lufteinlässen und verchromtem Zierelement, AMG Heckschürze in Diffusor-Optik mit Einsatz in Schwarz sowie AMG Seitenschweller-Verkleidungen; Kühlerverkleidung mit Mercedes-Benz Pattern und integriertem Mercedes Stern sowie Lamelle in Iridiumsilber matt mit Chromeinleger; 45,7 cm (18") AMG Leichtmetallräder im 5-Speichen-Design titangrau lackiert und glanzgedreht (RSJ); Bremsanlage mit größeren Bremsscheiben an der Vorderachse (U29); Sportfahrwerk mit Sport-Direktlenkung (486) (eine Abwahl auf das AGILITY CONTROL Fahrwerk mit selektivem Dämpfungssystem (677) ist möglich) (nicht für Plug-in Hybrid Modelle); Abgasanlage mit 2 sichtbaren, fest in den Stoßfänger integrierten Endrohrblenden und sportlichem Motorsound bei Benzinmotoren (nicht für Plug-in Hybrid Modelle); DYNAMIC SELECT (B59) mit zusätzlichem Fahrprogramm Sport+ mit Fahrwerk mit adaptiver Verstelldämpfung (459).



45,7 cm (18") AMG Leichtmetallräder im 5-Speichen-Design
aerodynamisch optimiert, tremolitgrau lackiert und glanzgedreht mit
VA 225/45 R 18 auf 7,5 J x 18 H ET 40 und HA 245/40 R 18 auf 9 J x 18 H ET 58



48,3 cm (19") AMG Leichtmetallräder im Vielspeichen-Design
glanzgedreht mit
VA 225/40 R 19 auf 7,5 J x 19 ET 40, HA 255/35 R 19 auf 9 J x 19 ET 58,1
Nicht mit Reifen mit Notlaufeigenschaften (R66)



48,3 cm (19") AMG Leichtmetallräder im Vielspeichen-Design
schwarz lackiert und Felgenhorn glanzgedreht mit
VA 225/40 R 19 auf 7,5 J x 19 ET 40, HA 255/35 R 19 auf 8,5 J x 19 ET 58,1
Nicht mit Reifen mit Notlaufeigenschaften (R66)



Code	Preis Euro inkl. MwSt. exkl. MwSt.	C 220 d	C 300 d	C 180	C 200	C 200 4MATIC	C 300	C 300 4MATIC
P31	3.094,00 2.600,00	●	●	●	●	●	●	●
RSJ	0,00 0,00	S	S	S	S	S	S	S
RVA	892,50 750,00	●	●	●	●	●	●	●
RVC	1.130,50 950,00	●	●	●	●	●	●	●

Design.

Lines und Design-Pakete

AMG Line Exterior

48,3 cm (19") AMG Leichtmetallräder im 5-Doppelspeichen-Design
 schwarz lackiert und glanzgedreht mit
 VA 225/40 R 19 auf 7,5 J x 19 ET 40, HA 255/35 R 19 auf 9 J x 19 ET 58,1
 Nicht mit Reifen mit Notlaufeigenschaften (R66)



Code
Preis Euro
inkl. MwSt.
 exkl. MwSt.

RVD **1.368,50**
 1.150,00

C 220 d

C 300 d

C 180

C 200

C 200 4MATIC

C 300

C 300 4MATIC

●	●	●	●	●	●	●
---	---	---	---	---	---	---

AMG Abrisskante

Die in Wagenfarbe lackierte Abrisskante der AMG Line ist ein starkes Statement für Ihr Streben nach überlegener Performance: Das deutlich sichtbare Aerodynamik-Element reduziert den Auftrieb an der Hinterachse und unterstützt so besonders bei hohen Geschwindigkeiten ein neutrales Fahrverhalten.



U95 **4.16,50**
 350,00

●	●	●	●	●	●	●
---	---	---	---	---	---	---

Bitte beachten Sie: Je geringer bei einer bestimmten Radgröße der Querschnitt der Reifen ist, desto schlechter ist der Fahrkomfort auf schlechten Straßen. Abroll- und Dämpfungskomfort nehmen ab und die Gefahr, dass es beim Überfahren von Hindernissen zu Beschädigung von Reifen und Rädern kommt, steigt.

Design.

Lines und Design-Pakete

Night-Paket

Mit AVANTGARDE Exterieur (P15)

Elemente des Night-Pakets: Kühlerverkleidung: Lamellen in Schwarz hochglänzend und Zierblende in Chrom glänzend; Attraktive Leichtmetallräder: 43,2 cm (17") Leichtmetallräder des AVANTGARDE Exterieurs; Frontschürze mit Zierblende (Wing) in Schwarz hochglänzend; Heckstoßfänger mit Zierblende (Wing) in Schwarz hochglänzend; Bordkantenzierstab und Fenstereinfassung in Schwarz hochglänzend; Außenspiegelgehäuse in Schwarz hochglänzend lackiert; Wärmedämmend dunkel getöntes Glas hinten (ab B-Säule) (840).



43,2 cm (17") Leichtmetallräder im 5-Speichen-Design

schwarz lackiert und glanzgedreht mit
225/50 R 17 auf 7 J x 17 ET 44,5



45,7 cm (18") Leichtmetallräder im 5-Doppelspeichen-Design

schwarz lackiert und glanzgedreht mit
VA 225/45 R 18 auf 7,5 J x 18 ET 40, HA 245/40 R 18 auf 8,5 J x 18 ET 52



45,7 cm (18") AMG Leichtmetallräder im 5-Speichen-Design

aerodynamisch optimiert, schwarz lackiert und glanzgedreht mit
VA 225/45 R 18 auf 7,5 J x 18 ET 40, HA 255/40 R 18 auf 9 J x 18 ET 58



48,3 cm (19") Leichtmetallräder im 5-Speichen-Design



glanzgedreht mit
VA 225/40 R 19 auf 7,5 J x 19 ET 40, HA 255/35 R 19 auf 9 J x 19 ET 58,1
Nicht mit Reifen mit Notlaufeigenschaften (R66)



Code	Preis Euro inkl. MwSt. exkl. MwSt.	C 220 d	C 300 d	C 180	C 200	C 200 4MATIC	C 300	C 300 4MATIC
P55	535,50 450,00	●	●	●	●	●	●	●
R69	0,00 0,00	S	S	S	S	S	S	S
R87	654,50 550,00	●	●	●	●	●	●	●
RSK	1.487,50 1.250,00	●	●	●	●	●	●	●
R82	1.606,50 1.350,00	●	●	●	●	●	●	●

Design.

Lines und Design-Pakete Night-Paket

		Code	Preis Euro inkl. MwSt. exkl. MwSt.	C 220 d	C 300 d	C 180	C 200	C 200 4MATIC	C 300	C 300 4MATIC
48,3 cm (19") AMG Leichtmetallräder im Vielspeichen-Design schwarz lackiert und Felgenhorn glanzgedreht mit VA 225/40 R 19 auf 7,5 J x 19 ET 40, HA 255/35 R 19 auf 8,5 J x 19 ET 58,1 Nicht mit Reifen mit Notlaufeigenschaften (R66)		RVC	2.439,50 2.050,00	●	●	●	●	●	●	●
48,3 cm (19") AMG Leichtmetallräder im 5-Doppelspeichen-Design schwarz lackiert und glanzgedreht mit VA 225/40 R 19 auf 7,5 J x 19 ET 40, HA 255/35 R 19 auf 9 J x 19 ET 58,1 Nicht mit Reifen mit Notlaufeigenschaften (R66)		RVD	2.677,50 2.250,00	●	●	●	●	●	●	●

Bitte beachten Sie: Je geringer bei einer bestimmten Radgröße der Querschnitt der Reifen ist, desto schlechter ist der Fahrkomfort auf schlechten Straßen. Abroll- und Dämpfungskomfort nehmen ab und die Gefahr, dass es beim Überfahren von Hindernissen zu Beschädigung von Reifen und Rädern kommt, steigt.

Design.

Lines und Design-Pakete

Night-Paket

Mit AMG Line Exterior (P31)

Elemente des Night-Pakets: Kühlerverkleidung: Diamantgrill mit Pins in Silber und Lamelle in Schwarz hochglänzend; Attraktive Leichtmetallräder: 45,7 cm (18") AMG Leichtmetallräder im 5-Speichen-Design in Schwarz hochglänzend und glanzgedreht (RSK); Frontschürze: AMG Frontschürze mit Zierblende (Wing) in Schwarz hochglänzend; Heckstoßfänger mit Zierblende (Wing) in Schwarz hochglänzend; Bordkantenzierstab und Fenstereinfassung in Schwarz hochglänzend; Außenspiegelgehäuse in Schwarz hochglänzend lackiert; Wärmedämmend dunkel getöntes Glas hinten (ab B-Säule) (840).



45,7 cm (18") AMG Leichtmetallräder im 5-Speichen-Design

aerodynamisch optimiert, schwarz lackiert und glanzgedreht mit VA 225/45 R 18 auf 7,5 J x 18 ET 40, HA 255/40 R 18 auf 9 J x 18 ET 58



RSK

0,00
0,00

48,3 cm (19") AMG Leichtmetallräder im Vielspeichen-Design

schwarz lackiert und Felgenhorn glanzgedreht mit VA 225/40 R 19 auf 7,5 J x 19 ET 40, HA 255/35 R 19 auf 8,5 J x 19 ET 58,1
Nicht mit Reifen mit Notlaufeigenschaften (R66)



RVC

892,50
750,00

48,3 cm (19") AMG Leichtmetallräder im 5-Doppelspeichen-Design

schwarz lackiert und glanzgedreht mit VA 225/40 R 19 auf 7,5 J x 19 ET 40, HA 255/35 R 19 auf 9 J x 19 ET 58,1
Nicht mit Reifen mit Notlaufeigenschaften (R66)



RVD

1.368,50
1.150,00

Code	Preis Euro inkl. MwSt. exkl. MwSt.	C 220 d	C 300 d	C 180	C 200	C 200 4MATIC	C 300	C 300 4MATIC
P55	535,50 450,00	●	●	●	●	●	●	●
RSK	0,00 0,00	S	S	S	S	S	S	S
RVC	892,50 750,00	●	●	●	●	●	●	●
RVD	1.368,50 1.150,00	●	●	●	●	●	●	●

Bitte beachten Sie: Je geringer bei einer bestimmten Radgröße der Querschnitt der Reifen ist, desto schlechter ist der Fahrkomfort auf schlechten Straßen. Abroll- und Dämpfungskomfort nehmen ab und die Gefahr, dass es beim Überfahren von Hindernissen zu Beschädigung von Reifen und Rädern kommt, steigt.

Design.

Lines und Design-Pakete Serienausstattung Interieur

Elemente der Serienausstattung Interieur: Sitze in Schwarz mit Kontrastziernähten in Grau und Polster Stoff Tandel (001) serienmäßig; Multifunktions-Sportlenkrad in Leder (L3E) mit Lenkradblende in Schwarz; Innenraumlicht-Paket (876); Freistehendes, volldigitales Instrumenten-Display mit 26 cm (10,25") großem LCD-Farb-Display und einer Auflösung von 1.440 x 540 Pixel; Hochauflösendes, leicht zum Fahrer geneigtes Zentralsdisplay (859) mit 24 cm (9,5") Bildschirmdiagonale, mit MBUX Multimediastem; Instrumententafel in Schwarz; Türen mit Zierelementen in Schwarz hochglänzend vorn und in Schwarz genarbt hinten sowie Schalter in Schwarz; Ablage-Paket (30P); Dachbedieneinheit in Schwarz genarbt; Innenhimmel Stoff kristallgrau (58U).

Nur mit Serienausstattung Exterieur (P76) oder AVANTGARDE Exterieur (P15)



Polster Stoff Tandel schwarz



001 **0,00**
0,00

Innenhimmel Stoff kristallgrau



58U **0,00**
0,00

Multifunktions-Sportlenkrad in Leder

Der elegante Lederbezug macht das Multifunktions-Sportlenkrad noch hochwertiger. So wird es zu einem Highlight im Innenraum. Als Fahrer profitieren Sie gleich im doppelten Sinne: Was gut aussieht, muss sich auch gut anfühlen.



L3E **0,00**
0,00

Lenkradheizung

Für Ihren außergewöhnlichen Komfort beim Lenken – das beheizte Multifunktions-Sportlenkrad in Leder Nappa verwöhnt Sie insbesondere an kälteren Tagen mit warmen Händen. Ihre Hände wärmen sich besonders schnell auf, weil die Beheizung des Lenkrads unabhängig von der des Fahrzeugs ist.

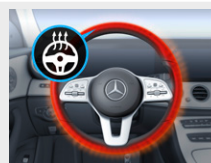

443 **309,40**
260,00

Code	Preis Euro inkl. MwSt. exkl. MwSt.	C 220 d	C 300 d	C 180	C 200	C 200 4MATIC	C 300	C 300 4MATIC
------	--	---------	---------	-------	-------	--------------	-------	--------------

Elemente der Serienausstattung Interieur: Sitze in Schwarz mit Kontrastziernähten in Grau und Polster Stoff Tandel (001) serienmäßig; Multifunktions-Sportlenkrad in Leder (L3E) mit Lenkradblende in Schwarz; Innenraumlicht-Paket (876); Freistehendes, volldigitales Instrumenten-Display mit 26 cm (10,25") großem LCD-Farb-Display und einer Auflösung von 1.440 x 540 Pixel; Hochauflösendes, leicht zum Fahrer geneigtes Zentralsdisplay (859) mit 24 cm (9,5") Bildschirmdiagonale, mit MBUX Multimediastem; Instrumententafel in Schwarz; Türen mit Zierelementen in Schwarz hochglänzend vorn und in Schwarz genarbt hinten sowie Schalter in Schwarz; Ablage-Paket (30P); Dachbedieneinheit in Schwarz genarbt; Innenhimmel Stoff kristallgrau (58U). Nur mit Serienausstattung Exterieur (P76) oder AVANTGARDE Exterieur (P15)	P75	0,00 0,00	S	S	S	S	S	S
Polster Stoff Tandel schwarz	001	0,00 0,00	S	S	S	S	S	S
Innenhimmel Stoff kristallgrau	58U	0,00 0,00	S	S	S	S	S	S
Multifunktions-Sportlenkrad in Leder Der elegante Lederbezug macht das Multifunktions-Sportlenkrad noch hochwertiger. So wird es zu einem Highlight im Innenraum. Als Fahrer profitieren Sie gleich im doppelten Sinne: Was gut aussieht, muss sich auch gut anfühlen.	L3E	0,00 0,00	S	S	S	S	S	S
Lenkradheizung Für Ihren außergewöhnlichen Komfort beim Lenken – das beheizte Multifunktions-Sportlenkrad in Leder Nappa verwöhnt Sie insbesondere an kälteren Tagen mit warmen Händen. Ihre Hände wärmen sich besonders schnell auf, weil die Beheizung des Lenkrads unabhängig von der des Fahrzeugs ist.	443	309,40 260,00	●	●	●	●	●	●

Design.

Lines und Design-Pakete AVANTGARDE Interieur

Elemente des AVANTGARDE Interieurs: Sitze mit spezifischer Sitzgrafik und neu gestalteter Kopfstütze: in Schwarz mit Kontrastziernähten in Grau und Polster in Ledernachbildung ARTICO/Stoff Tomasi (301) serienmäßig oder Ledernachbildung ARTICO (101), Leder (201) sowie Leder Nappa (801) optional; in Macchiato beige mit Polster in Ledernachbildung ARTICO (105) oder Leder (205) optional; in Siena braun mit Polster in Ledernachbildung ARTICO (104), Leder (204) oder Leder Nappa (804) optional; Multifunktions-Sportlenkrad in Leder (L3E) Lenkradblende in Silberchrom; Ambientebeleuchtung (891); Freistehendes, voll digitales Instrumenten-Display mit 26 cm (10,25") großem LCD-Farb-Display und einer Auflösung von 1.440 x 540 Pixel; Hochauflösendes, leicht zum Fahrer geneigtes Zentraldisplay (859) mit 24 cm (9,5") Bildschirmdiagonale, mit MBUX Multimediastem (521); Instrumententafel-Oberteil in Schwarz und Instrumententafel-Unterteil in Schwarz oder Macchiato beige mit Kontrastziernaht; Instrumententafel mit Zierelement in Diamant matt Siebdruck (H50), weitere Zierelemente optional; Mittelkonsole Schwarz hochglänzend (757) mit Spange in Silberchrom, optional mit Zierelement Mittelkonsole FIM Diamant (794) oder Mittelkonsole Metallstruktur (795), abhängig vom gewählten Zierelement; Belüftungsdüsen mit Elementen in Silberchrom; Türen mit Zierelementen in Schwarz hochglänzend und Umrandung in Silberchrom sowie Schalter in Silberchrom; Ablage-Paket (30P); Dachbedieneinheit in Schwarz hochglänzend; Innenhimmel Stoff kristallgrau (58U), optional Innenhimmel Stoff schwarz (51U).
Nur mit AVANTGARDE Exterieur (P15)



Polster Ledernachbildung ARTICO/Stoff Tomasi schwarz

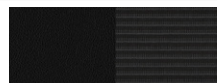

301

0,00
0,00

S

S

S

S

S

S

S

Polster Ledernachbildung ARTICO schwarz

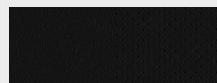

101

535,50
450,00

●

●

●

●

●

●

●

Polster Ledernachbildung ARTICO sienabraun/schwarz

Inklusive Innenhimmel Stoff schwarz (51U)

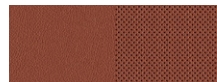

104

714,00
600,00

●

●

●

●

●

●

●

Polster Ledernachbildung ARTICO macchiato beige/schwarz

Inklusive Innenhimmel Stoff schwarz (51U)



105

714,00
600,00

●

●

●

●

●

●

●

Polster Leder schwarz

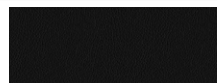

201

1.951,60
1.640,00

●

●

●

●

●

●

●

● lieferbar gegen Mehrpreis

○ als Sonderausstattung ohne Mehrpreis lieferbar







S Serienausstattung

– nicht lieferbar

Abbildungen können Sonderausstattungen beinhalten.

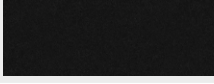
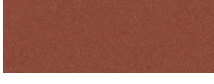
Design.

Lines und Design-Pakete AVANTGARDE Interieur

		Code	Preis Euro inkl. MwSt. exkl. MwSt.	C 220 d	C 300 d	C 180	C 200	C 200 4MATIC	C 300	C 300 4MATIC
Polster Leder sienabraun/schwarz Inklusive Innenhimmel Stoff schwarz (51U)		204	2.130,10 1.790,00	●	●	●	●	●	●	●
Polster Leder macchiato beige/schwarz Inklusive Innenhimmel Stoff schwarz (51U)		205	2.130,10 1.790,00	●	●	●	●	●	●	●
Polster Leder Nappa schwarz Nur mit Sitzlehnen im Fond klappbar (287), Instrumententafel und Bordkanten in Ledernachbildung ARTICO in Nappaoptik schwarz (U34), Advanced Komfort-Paket (D2K) oder High-End Komfort-Paket (D3K)		801	3.141,60 2.640,00	●	●	●	●	●	●	●
Polster Leder Nappa sienabraun/schwarz Inklusive Innenhimmel Stoff schwarz (51U) Nur mit Sitzlehnen im Fond klappbar (287), Instrumententafel und Bordkanten in Ledernachbildung ARTICO in Nappaoptik schwarz (U34), Advanced Komfort-Paket (D2K) oder High-End Komfort-Paket (D3K)		804	3.320,10 2.790,00	●	●	●	●	●	●	●
Innenhimmel Stoff kristallgrau Nicht mit Polster 104, 105, 204, 205 oder 804		58U	0,00 0,00	S	S	S	S	S	S	S
Innenhimmel Stoff schwarz		51U	416,50 350,00	●	●	●	●	●	●	●
Multifunktions-Sportlenkrad in Leder Der elegante Lederbezug macht das Multifunktions-Sportlenkrad noch hochwertiger. So wird es zu einem Highlight im Innenraum. Als Fahrer profitieren Sie gleich im doppelten Sinne: Was gut aussieht, muss sich auch gut anfühlen.		L3E	0,00 0,00	S	S	S	S	S	S	S

Design.

Lines und Design-Pakete AVANTGARDE Interieur

Lenkradheizung

Für Ihren außergewöhnlichen Komfort beim Lenken – das beheizte Multifunktions-Sportlenkrad in Leder Nappa verwöhnt Sie insbesondere an kälteren Tagen mit warmen Händen. Ihre Hände wärmen sich besonders schnell auf, weil die Beheizung des Lenkrads unabhängig von der des Fahrzeugs ist.



Code	Preis Euro inkl. MwSt. exkl. MwSt.	C 220 d	C 300 d	C 180	C 200	C 200 4MATIC	C 300	C 300 4MATIC
443	309,40 260,00	●	●	●	●	●	●	●

Design.

Lines und Design-Pakete AMG Line Interieur

Elemente der AMG Line Interieur: Sitze mit sportlicher Sitzgrafik und neu gestalteter Kopfstütze: in Schwarz mit Kontrastziernähten in Grau und Polster in Ledernachbildung ARTICO/Mikrofaser DINAMICA (601) serienmäßig oder Ledernachbildung ARTICO (111), Leder (211) sowie Leder Nappa (801) optional, in Nevagrau/Schwarz mit Polster in Ledernachbildung ARTICO (118) optional, in Powerrot/Schwarz mit Kontrastziernähten in Schwarz und Polster in Leder (297) optional, in Siena Braun/Schwarz mit Kontrastziernähten in Schwarz und Polster in Ledernachbildung ARTICO (194) oder Leder (294) optional, in Siena Braun mit Polster Leder Nappa (804) optional; Multifunktions-Sportlenkrad in Leder Nappa (L5C), mit horizontalen Doppelspeichen, unten abgeflacht, im Griffbereich tief geprägt, Lenkradblende und Lenkradschalt paddles in Silberchrom; AMG Sportpedalanlage aus gebürstetem Edelstahl mit schwarzen Gumminoppen; Ambientebeleuchtung (891); Instrumententafel und Bordkanten in Ledernachbildung ARTICO in Nappaoptik schwarz (U34); Instrumententafel mit Zierelement Metallstruktur (795), weitere Zierelemente optional; Mittelkonsole Schwarz hochglänzend (757) mit Spange in Silberchrom, optional mit Zierelement Mittelkonsole Rautenoptik silbergrau (794) oder Mittelkonsole Metallstruktur (795); Belüftungsdüsen mit Elementen in Silberchrom; Türen mit Zierelementen in Schwarz hochglänzend und Umrandung in Silberchrom sowie Schalter in Silberchrom; Fußmatten in Schwarz mit AMG Schriftzug; Dachbedieneinheit in Schwarz hochglänzend; Innenhimmel Stoff schwarz (51U), optional Innenhimmel Stoff kristallgrau (58U).

Nur mit AMG Line Exterieur (P31)



Polster Ledernachbildung ARTICO/Mikrofaser DINAMICA schwarz

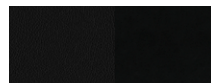

601

0,00
0,00

S

S

S

S

S

S

S

Polster Ledernachbildung ARTICO schwarz

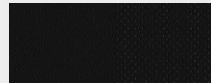

111

0,00
0,00

○

○

○

○

○

○

○

Polster Ledernachbildung ARTICO schwarz

Nur mit Multikontursitze für Fahrer und Beifahrer (399) und Komfortsitz (7U2)



101

535,50
450,00

●

●

●

●

●

●

●

Polster Ledernachbildung ARTICO zweifarbig sienabraun/schwarz

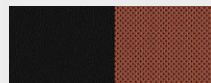

194

178,50
150,00

●

●

●

●

●

●

●

Polster Ledernachbildung ARTICO nevagrau/schwarz



118

178,50
150,00

●

●

●

●

●

●

●

Code

Preis Euro
inkl. MwSt.
exkl. MwSt.

C 220 d

C 300 d

C 180

C 200

C 200 4MATIC

C 300

C 300 4MATIC

● lieferbar gegen Mehrpreis

○ als Sonderausstattung ohne Mehrpreis lieferbar



S Serienausstattung

– nicht lieferbar

Abbildungen können Sonderausstattungen beinhalten.

Design.

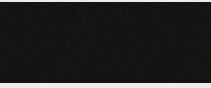
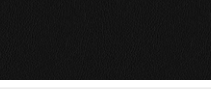
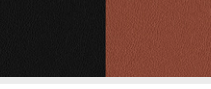
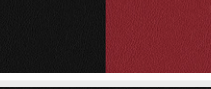
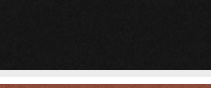
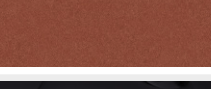
Lines und Design-Pakete AMG Line Interieur

		Code	Preis Euro inkl. MwSt. exkl. MwSt.	C 220 d	C 300 d	C 180	C 200	C 200 4MATIC	C 300	C 300 4MATIC
Polster Leder schwarz Nur mit Multikontursitze für Fahrer und Beifahrern (399) und Komfortsitz (7U2)		201	1.951,60 1.640,00	●	●	●	●	●	●	●
Polster Leder schwarz		211	1.951,60 1.640,00	●	●	●	●	●	●	●
Polster Leder zweifarbig sienabraun/schwarz		294	2.130,10 1.790,00	●	●	●	●	●	●	●
Polster Leder zweifarbig powerrot/schwarz		297	2.130,10 1.790,00	●	●	●	●	●	●	●
Polster Leder Nappa schwarz Nur mit Sitzlehnen im Fond klappbar (287), Instrumententafel und Bordkanten in Ledernachbildung ARTICO in Nappaoptik schwarz (U34), Advanced Komfort-Paket (D2K) oder High-End Komfort-Paket (D3K)		801	3.141,60 2.640,00	●	●	●	●	●	●	●
Polster Leder Nappa sienabraun/schwarz Nur mit Sitzlehnen im Fond klappbar (287), Instrumententafel und Bordkanten in Ledernachbildung ARTICO in Nappaoptik schwarz (U34), Advanced Komfort-Paket (D2K) oder High-End Komfort-Paket (D3K)		804	3.320,10 2.790,00	●	●	●	●	●	●	●
Innenhimmel Stoff schwarz		51U	0,00 0,00	S	S	S	S	S	S	S
Innenhimmel Stoff kristallgrau Nicht mit Polster 194, 294, 297 oder 804		58U	0,00 0,00	○	○	○	○	○	○	○

● lieferbar gegen Mehrpreis

○ als Sonderausstattung ohne Mehrpreis lieferbar

S Serienausstattung

– nicht lieferbar

Abbildungen können Sonderausstattungen beinhalten.

Design.

Lines und Design-Pakete AMG Line Interieur

Multifunktions-Sportlenkrad in Leder Nappa

Das Multifunktions-Sportlenkrad in Leder Nappa ist unten abgeflacht und im Griffbereich tiefgeprägt – eine hervorragende Voraussetzung für sportliches Fahren. Das hochwertige, weiche Nappaleder ist ein Qualitätserlebnis für sich. Über die Touch-Bedienfelder steuern Sie die wichtigsten Fahrzeugfunktionen, ohne die Hände vom Lenkrad nehmen zu müssen.



Lenkradheizung





Für Ihren außergewöhnlichen Komfort beim Lenken – das beheizte Multifunktions-Sportlenkrad in Leder Nappa verwöhnt Sie insbesondere an kälteren Tagen mit warmen Händen. Ihre Hände wärmen sich besonders schnell auf, weil die Beheizung des Lenkrads unabhängig von der des Fahrzeugs ist.

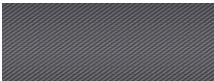

Code	Preis Euro inkl. MwSt. exkl. MwSt.	C 220 d	C 300 d	C 180	C 200	C 200 4MATIC	C 300	C 300 4MATIC
L5C	0,00 0,00	S	S	S	S	S	S	S
443	309,40 260,00	●	●	●	●	●	●	●

Design.

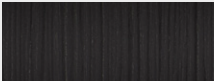
Zierelemente

		Code	Preis Euro inkl. MwSt. exkl. MwSt.	Serienausstattung Interieur (P75)	AVANTGARDE Interieur (P14)	AMG Line Interieur (P29)
Basis Folierung Instrumententafel		H00	0,00 0,00	S	–	–
Zierelemente Rautenoptik silbergrau Nicht mit Mittelkonsole Metallstruktur (795)		H50	404,60 340,00	–	S	●
Zierelemente Metallstruktur Nicht mit Mittelkonsole Rautenoptik silbergrau (794)		H64	404,60 340,00	–	●	S
Zierelement Holz Esche braun glänzend Nicht mit Mittelkonsole Metallstruktur (795)		H03	404,60 340,00	–	●	●
Zierelemente Holz Linde linestructure anthrazit offenporig Nicht mit Mittelkonsole Rautenoptik silbergrau (794)		H08	404,60 340,00	–	●	●
Zierelemente Holz Walnuss braun offenporig Nicht mit Mittelkonsole Metallstruktur (795)		H33	404,60 340,00	–	●	●
Zierelemente Holz schwarz offenporig aluminium lines Nicht mit Mittelkonsole Rautenoptik silbergrau (794)		H04	464,10 390,00	–	●	●









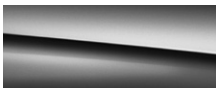

Design.

Mittelkonsolen

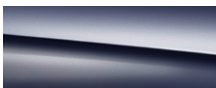
		Code	Preis Euro inkl. MwSt. exkl. MwSt.	Serienausstattung Interieur (P75)	AVANTGARDE Interieur (P14)	AMG Line Interieur (P29)
Mittelkonsole in Schwarz hochglänzend		757	0,00 0,00	S	S	S
Mittelkonsole Rautenoptik silbergrau Nur mit Basis Folierung Instrumententafel (H00) oder Zierelemente Rautenoptik silbergrau (H50)		794	178,50 150,00	●	●	●
Mittelkonsole Metallstruktur Nur mit Basis Folierung Instrumententafel (H00), Zierelemente Holz schwarz offenporig aluminium lines (H04), Zierelemente Holz Linde linestructure anthrazit offenporig (H08) oder Zierelemente Metallstruktur (H64)		795	178,50 150,00	–	–	●

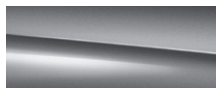
Design.

Lacke

		Preis Euro inkl. MwSt. exkl. MwSt.
Uni-Lacke	 schwarz (040)	0,00 0,00
	 polarweiß (149)	297,50 250,00
Metallic-Lacke	 obsidianschwarz (197)	928,20 780,00
	 graphitgrau (831)	
	 mojavesilber (859)	
	 cavansitblau (890)	
	 hightechsilber (922)	
	 spektralblau (970)	
	 selenitgrau (992)	
designo Lacke	 designo hyazinthrot metallic (996)	1.356,60 1.140,00
	 designo opalithweiß bright (885)	1.773,10 1.490,00
	 designo selenitgrau magno (297)	2.356,20 1.980,00





Design.

Kombinationsmöglichkeiten Polster und Lacke



	Code	Stoff Tandee schwarz	Ledernachbildung ARTICO schwarz	sienabraun/schwarz	macchiato beige/schwarz	schwarz	nevragrau/schwarz	Ledernachbildung ARTICO zweifärbig	sienabraun/schwarz	Ledernachbildung ARTICO/Stoff Tomasi	schwarz	Ledernachbildung ARTICO/Mikrofaser-DINAMICA	schwarz	Leder	schwarz	sienabraun/schwarz	macchiato beige/schwarz	schwarz	Leder zweifärbig	sienabraun/schwarz	powerrot/schwarz	Leder Nappa	schwarz	sienabraun/schwarz		
		001	101	104	105	111	118		194		301		601		201	204	205	211		294	297		801	804		
Uni-Lacke																										
schwarz	040	●	●	●	●	●	●		●	●	●	●	●	●	●	●	●	●	●	●	●	●	●	●	●	
polarweiß	149	●	●	●	●	●	●		●	●	●	●	●	●	●	●	●	●	●	●	●	●	●	●	●	
Metallic-Lacke																										
obsidianschwarz	197	●	●	●	●	●	●		●	●	●	●	●	●	●	●	●	●	●	●	●	●	●	●	●	
graphitgrau	831	●	●	●	●	●	●		●	●	●	●	●	●	●	●	●	●	●	●	●	●	●	●	●	
mojavesilber	859	●	●	●	●	●	-		●	●	●	●	●	●	●	●	●	●	●	●	○	○	●	●	●	
cavansitblau	890	●	●	○	●	●	●		○	●	●	●	●	●	●	○	●	●	●	○	-	-	●	○	●	
hightechsilber	922	●	●	●	●	●	●		●	●	●	●	●	●	●	●	●	●	●	●	●	●	●	●	●	
spektralblau	970	●	●	-	●	●	●		-	●	●	●	●	●	●	-	●	●	●	-	-	-	●	-	●	
selenitgrau	992	●	●	●	●	●	●		●	●	●	●	●	●	●	●	●	●	●	●	●	●	●	●	●	
designo Lacke																										
selenitgrau magno	297	●	●	●	●	●	●		●	●	●	●	●	●	●	●	●	●	●	●	●	●	●	●	●	
opalitweiß bright	885	●	●	●	●	●	●		●	●	●	●	●	●	●	●	●	●	●	●	●	●	●	●	●	
hyazinthrot metallic	996	●	●	-	●	●	●		-	●	●	●	●	●	●	-	●	●	●	-	●	-	●	-	●	

● empfehlenswert ○ möglich - nicht lieferbar

Business-Paket.

	Code	Preis Euro inkl. MwSt. exkl. MwSt.	C 220 d	C 300 d	C 180	C 200	C 200 4MATIC	C 300	C 300 4MATIC
Business-Paket Enthält: Spiegel-Paket (P49), Komfort-Paket (D1K) oder Advanced Komfort-Paket (D2K) (mit AVANTGARDE Exterior (P15) oder AMG Line Exterior (P31)), Park-Paket (D1P), Infotainment-Paket (D1I), USB-Paket (75B) und Kraftstoffbehälter mit größerem Inhalt (916).	DB2								
Mit Serienausstattung Interieur (P75)		3.070,20 2.580,00	●	●	●	●	●	●	●
Mit AVANTGARDE Interieur (P14) oder AMG Line Interieur (P29)		3.498,60 2.940,00	●	●	●	●	●	●	●
									
Aufwählbar auf das Business-Paket sind folgende Sonderausstattungen:									
Sitzklimatisierung für Fahrer und Beifahrer Die Sitzklimatisierung für Fahrer und Beifahrer beinhaltet Sitzheizung und Sitzbelüftung – für ein ganzjährig ideales Sitzklima. An heißen Tagen bieten sie Ihnen dank kühlender Belüftung eine angenehm erfrischende Temperatur. An kalten Tagen wiederum strahlen Sitzkissen und Rückenlehne wohlige Wärme aus. Enthalten in ENERGIZING Paket Plus (PBR) Nicht mit Serienausstattung Interieur (P75), Polster Ledernachbildung ARTICO/Stoff Tomasi schwarz (301) oder Polster Ledernachbildung ARTICO/Mikrofaser DINAMICA schwarz (601)	401	898,45 755,00	●	●	●	●	●	●	●
									
Advanced Park-Paket Enthält Park-Paket mit 360°-Kamera (P47) Nicht mit Serienausstattung Exterior (P76)	D2P	547,40 460,00	●	●	●	●	●	●	●
									
High-End Komfort-Paket Enthält Memory-Paket (275) und Sitzheizung für Fahrer und Beifahrer (873) Nicht Serienausstattung Interieur (P75)	D3K	821,10 690,00	●	●	●	●	●	●	●
									

Business-Paket.

		Code	Preis Euro inkl. MwSt. exkl. MwSt.	C 220 d	C 300 d	C 180	C 200	C 200 4MATIC	C 300	C 300 4MATIC
<p>Advanced Infotainment-paket Enthält MBUX Navigation Premium (PBG), Verkehrszeichen-Assistent (513), Smartphone Integration (14U), Kabelloses Ladesystem für mobile Endgeräte vorn (897), Fahrer-Display (464) und Zentral-Display (868)</p>		D2I	952,00 800,00	●	●	●	●	●	●	●
<p>High-End Infotainment-Paket Enthält MBUX Navigation Premium (PBG), Verkehrszeichen-Assistent (513), Smartphone Integration (14U), Kabelloses Ladesystem für mobile Endgeräte vorn (897), Fahrer-Display (464) und Zentral-Display (868) und MBUX Augmented Reality für Navigation (U19)</p>		D3I	1.416,10 1.190,00	●	●	●	●	●	●	●
<p>USB-Paket Plus Schnelle Stromversorgung für Smartphone und Tablet: Mit sechs USB-C-Schnittstellen und zwei 12-V-Steckdosen laden Sie und Ihre Passagiere mobile Endgeräte ganz einfach auf. Alle USB-Anschlüsse im Fahrzeug sind schnellladefähig. Über vorn verbundene Geräte spielen Sie auch Daten wie Ihre gespeicherte Musik in das MBUX Multimediasystem ein.</p>		72B	261,80 220,00	●	●	●	●	●	●	●

Serien- und Sonderausstattung.



Exterieur	32
Pakete - Licht	32
Licht und Sicht	33
Schließsysteme	33
Scheiben und Spiegel	35
Dachsysteme	36
Anhängevorrichtung	36
Räder	36
Winterkompletträder	37
Interieur	39
Pakete - Komfort	41
Sitze	42
Fußraum	43
Klimatisierung	44
Ablagen	46
Pakete - Assistenzsysteme	48
Sicherheit und Assistenzsysteme	49
Pakete - Parken	51
Pakete - Infotainment	52
Infotainment, Navigation und Kommunikation	54
Technik	59
Antrieb	60
Fahrwerk	61

Serien- und Sonderausstattung.

Pakete - Licht

Adaptiver Fernlicht-Assistent

Sie aktivieren das System mit einem Bedienvorgang und nutzen dann den Vorteil der hohen Leuchtweite. Immer wenn der Adaptive Fernlicht-Assistent keine Fahrzeuge voraus oder Gegenverkehr registriert, schaltet er das Fernlicht zu. So können Sie die Fahrbahn oder Gefahren besser erkennen. Und: Sie müssen nicht ständig selbst zum Abblendlicht wechseln.

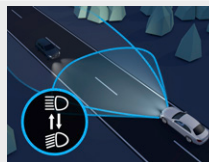

Code

608

Licht-Paket (D1L)

✓

Advanced Licht-Paket (D2L)

–

High-End Licht-Paket (D3L)

–

DIGITAL LIGHT

Mit DIGITAL LIGHT erleben Sie brillante Lichtverhältnisse – ständig angepasst an andere Verkehrsteilnehmer und an die Umgebung. Dieses HD-System arbeitet wie ein Beamer und reagiert mit ständig angepasstem Licht auf veränderte Bedingungen von Verkehr, Fahrbahn oder Wetter.



P35

–

✓

–

DIGITAL LIGHT mit Projektionsfunktion

Mit DIGITAL LIGHT erleben Sie brillante Lichtverhältnisse – ständig angepasst an andere Verkehrsteilnehmer und an die Umgebung. Zusätzlich wird Sie das DIGITAL LIGHT mit seinen Projektionsfunktionen faszinieren.

Nur mit Advanced Assistenz-Paket (D2F) oder High-End Assistenz-Paket (D3F)



PAX

–

–

✓

Preis Euro
inkl. MwSt.
exkl. MwSt.

214,20
180,00

1.606,50
1.350,00

2.112,25
1.775,00

Serien- und Sonderausstattung.

Exterieur

Licht und Sicht

LED High Performance-Scheinwerfer

Diese Scheinwerfer sind in doppelter Hinsicht ein Highlight: Dank Voll-LED-Technologie bieten sie bessere Sicht und Sichtbarkeit – und damit auch mehr Sicherheit. Mit ihrem markanten Design strahlen die Front- und Heckleuchten schon bei Tag und vor allem bei Nacht ihre technische Erstklassigkeit aus.



Code	Preis Euro inkl. MwSt. exkl. MwSt.	C 220 d	C 300 d	C 180	C 200	C 200 4-MATIC	C 300	C 300 4-MATIC
632	0,00 0,00	S	S	S	S	S	S	S
893	0,00 0,00	S	S	S	S	S	S	S
889	654,50 550,00	●	●	●	●	●	●	●
P17	952,00 800,00	●	●	●	●	●	●	●
B67	119,00 100,00	●	●	●	●	●	●	●

Schließsysteme

KEYLESS-GO Start-Funktion

Starten Sie Ihr Fahrzeug einfach auf Knopfdruck – ganz ohne den Schlüssel ins Zündschloss zu stecken. Dank der serienmäßigen KEYLESS-GO Start-Funktion reicht es aus, wenn Sie Ihren Schlüssel im Innenraum bei sich tragen. Das spart Zeit und Sie können Ihre Fahrt sofort beginnen.



KEYLESS-GO

Mit KEYLESS-GO hat die lästige Schlüsselsuche ein Ende. Denn Ihr Schlüssel wird bereits erkannt, wenn Sie diesen in nächster Nähe zum Fahrzeug und im Innenraum bei sich tragen: Alle Türen lassen sich dann allein durch Berühren des Türgriffes öffnen und verriegeln.

Enthalten in KEYLESS-GO Komfort-Paket (P17)



KEYLESS-GO Komfort-Paket

Maximaler Komfort für Ihren automobilen Alltag: Mit dem KEYLESS-GO Komfort-Paket öffnen, starten und verriegeln Sie Ihr Fahrzeug, indem Sie Ihren Schlüssel schlicht und einfach bei sich tragen. Die Funktion HANDS-FREE ACCESS ermöglicht ein berührungsloses und vollautomatisches Öffnen und Schließen der Gepäckraumklappe.

Enthält HANDS-FREE ACCESS (871), Gepäckraumklappen-Fernschliebung (881) und KEYLESS-GO (889)

Nicht mit Serienausstattung Exterieur (P76)



Fahrzeugschlüssel in Schwarz Hochglanz mit Zierrahmen in Chrom Hochglanz

Nicht mit Fahrzeugschlüssel in Weiß Hochglanz mit Zierrahmen in Chrom Hochglanz (B68)



Serien- und Sonderausstattung.

Exterieur

Schließsysteme

Fahrzeugschlüssel in Weiß Hochglanz mit Zierrahmen in Chrom Hochglanz

Nicht mit Fahrzeugschlüssel in Schwarz Hochglanz mit Zierrahmen in Chrom Hochglanz (B67)



Code

Preis Euro
inkl. MwSt.
exkl. MwSt.

C 220 d

C 300 d

C 180

C 200

C 200 4MATIC

C 300

C 300 4MATIC

B68

119,00
100,00

●

●

●

●

●

●

●

URBAN GUARD Fahrzeugschutz Plus

Das Paket URBAN GUARD Fahrzeugschutz Plus bietet eine Rundum-Überwachung. Es umfasst eine Einbruch- und Diebstahlwarnanlage sowie einen Abschleppschutz, der Lageveränderungen erkennen kann. Auch Bewegungen im Innenraum lösen optische und akustische Warnungen aus. Außerdem erhöht eine Diebstahlhilfe die Chance, Ihr Eigentum wiederzubeschaffen.

Für die Nutzung der Dienste ist eine Registrierung im Mercedes me Portal sowie die Zustimmung zu den Nutzungsbedingungen für die Mercedes me connect Dienste notwendig. Zusätzlich muss das jeweilige Fahrzeug mit dem Benutzerkonto verknüpft sein. Nach Ablauf der initialen Laufzeit können die Dienste kostenpflichtig verlängert werden. Die erstmalige Aktivierung der Dienste ist innerhalb von 1 Jahr ab Erstzulassung oder Inbetriebnahme durch den Kunden möglich, je nachdem was zuerst erfolgt.

Der Innenraumschutz kann per Multimediasystem bei ausgeschalteter Zündung deaktiviert werden. Der Abschleppschutz ist nach dem Abschließen des Fahrzeugs über den elektronischen Schlüssel automatisch aktiv.

Die Hilfe bei Fahrzeugdiebstahl (Diebstahlhilfe) ist unabhängig von der Fahrzeugortung, die ein Fahrzeugnutzer selbst aktivieren oder deaktivieren kann. Die Hilfe bei Fahrzeugdiebstahl (Diebstahlhilfe) startet dagegen – in enger Abstimmung mit der Polizei – ausschließlich ein Mitarbeiter des Sicherheitscenters unseres zertifizierten Partners.

Die Notfall-Schlüsseldeaktivierung setzt eine aktive Datenverbindung Ihres Smartphones und Fahrzeugs voraus. Zudem muss Ihre Fahrzeugbatterie ausreichend geladen sein, damit die Schlüssel deaktiviert werden können.

Enthält Innenraumabsicherung (882)

Verfügbar ab August 2021



P82

821,10
690,00

●

●

●

●

●

●

●

Garagentoröffner

Genießen Sie den außergewöhnlichen Bedienkomfort Ihres Mercedes-Benz auch wenn Sie nach Hause kommen. Per einfachem Tastendruck öffnet der im Innenspiegel integrierte Garagentoröffner das mit ihm verbundene Tür- und Torsystem. Somit übernimmt der Garagentoröffner die Funktion einer separaten Fernbedienung – und macht diese damit überflüssig.

Informationen über die Verwendung mit bestimmten Garagentorantrieben erhalten Sie über <http://www.homelink.com>
Nur mit Spiegel-Paket (P49)



231

267,75
225,00

●

●

●

●

●

●

●

Separate Kofferraumdeckel-Verriegelung

Ein echtes Sicherheitsplus für wertvolle Fracht – mit der separaten Kofferraumdeckel-Verriegelung schützen Sie Ihr Gepäck.



887

29,75
25,00

●

●

●

●

●

●

●

● lieferbar gegen Mehrpreis

○ als Sonderausstattung ohne Mehrpreis lieferbar

S Serienausstattung

– nicht lieferbar

Abbildungen können Sonderausstattungen beinhalten.

Serien- und Sonderausstattung.

Exterieur

Scheiben und Spiegel

Scheibenwischer mit Regensensor

Der elektronisch gesteuerte Regensensor denkt für Sie mit: Das System erkennt automatisch, wenn die Scheibe nass wird und steuert entsprechend die Scheibenwischer-Intervall-Schaltung – sofern Sie diese vorab aktiviert haben. Damit haben Sie als Fahrer bei Regen eine Aufgabe weniger und genießen freie Sicht.



Code	Preis Euro inkl. MwSt. exkl. MwSt.	C 220 d	C 300 d	C 180	C 200	C 200 4-MATIC	C 300	C 300 4-MATIC
345	0,00 0,00	S	S	S	S	S	S	S
875	202,30 170,00	●	●	●	●	●	●	●
851	142,80 120,00	●	●	●	●	●	●	●
840	440,30 370,00	●	●	●	●	●	●	●
P49	559,30 470,00	●	●	●	●	●	●	●

Scheibenwaschanlage beheizt

Mit dieser Ausstattung behalten Sie auch im Winter den Durchblick: Die einzelnen Elemente Ihrer Scheibenwaschanlage sind beheizt und dadurch besser vor Vereisung geschützt. Auch bei niedrigen Temperaturen können Sie Ihre Frontscheibe somit besser reinigen.



Wärme- und geräuschkämmendes Akustikglas

Das wärme- und geräuschkämmende Akustikglas für die Windschutzscheibe und die vorderen Seitenscheiben bietet Ihnen mehr Geräuschkomfort. Dank reduzierter Nebengeräusche genießen Sie einerseits ein noch ruhigeres Reiseambiente – andererseits profitieren Musikliebhaber damit von einem gesteigerten Hörvergnügen.

Enthalten in Sound-Komfort-Paket (PAE)



Wärmedämmend dunkel getöntes Glas

Mit der dunklen Tönung der hinteren Seitenfenster sowie der Heckscheibe unterstreichen Sie den sportlichen und individuellen Eindruck. Gleichzeitig schützt das die Fondpassagiere und den Innenraum vor neugierigen Blicken und direkter Sonneneinstrahlung.

Enthalten in Night-Paket (P55)

Nicht mit Sonnenrollo elektrisch für Heckscheibe (540)



Spiegel-Paket

Das Spiegel-Paket kombiniert praktische Funktionen für Ihren automobilen Alltag: Elektrisch anklappbare Außenspiegel schützen Ihr Fahrzeug beim Parken vor Beschädigungen, die automatische Abblendfunktion schont Ihre Augen, während die Umfeldbeleuchtung – mit Projektion des Mercedes-Benz Logos – Ihnen die Orientierung im Dunkeln erleichtert.

Enthält Innen- & Außenspiegel automatisch abblendend (249), Außenspiegel elektrisch anklappbar (500) und Umfeldbeleuchtung mit Projektion des Markenlogos (587)

Enthalten in Business-Paket (DB2)



Serien- und Sonderausstattung.

Exterieur

Scheiben und Spiegel

Frontscheibe, beheizt





Verschaffen Sie sich auch bei einer vereisten Frontscheibe schnell und komfortabel freie Sicht – ganz bequem per Knopfdruck und ohne lästiges Kratzen. Eine in die Frontscheibe integrierte, nicht sichtbare Heizung taut das Eis in kürzester Zeit so weit an, dass es sich mit den Scheibenwischern leicht entfernen lässt.

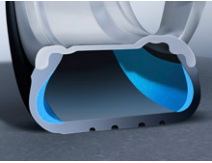

Code	Preis Euro inkl. MwSt. exkl. MwSt.	C 220 d	C 300 d	C 180	C 200	C 200 4MATIC	C 300	C 300 4MATIC	
597	690,20 580,00	●	●	●	●	●	●	●	
Dachsysteme									
Schiebedach									
Das elektrische Schiebedach in Glasausführung bietet Ihnen mehr Licht und Luft in Ihrem Fahrzeug. Geschlossen und insbesondere im geöffneten Zustand erhält der Innenraum ein helleres Ambiente. Bei offenem Schiebedach zirkuliert die frische Luft angenehm und ohne Zugeffekte. Als zusätzlicher Sonnenschutz dient ein verschiebbares Himmелеlement.									
414	1.249,50 1.050,00	●	●	●	●	●	●	●	
Panorama-Schiebedach									
Ob geöffnet oder geschlossen: Mit dem Panorama-Schiebedach erleben Sie ein faszinierendes Freiheitsgefühl und genießen im Innenraum ein angenehm helles Ambiente. Auch von außen betrachtet hat das großzügige Schiebedach eine einzigartige Wirkung, denn es verleiht dem Exterieur Leichtigkeit und Exklusivität.									
413	2.106,30 1.770,00	●	●	●	●	●	●	●	
Anhängervorrichtung									
Anhängervorrichtung mit ESP® Anhängerstabilisierung									
Erweitern Sie Ihre Transport-Optionen: Mit dieser praktischen Ausstattung können Sie sowohl Anhänger oder Wohnwagen ankoppeln als auch Fahrradträger montieren. Die Anhängervorrichtung ist im Handumdrehen einsatzbereit – und kann ebenso schnell wie platzsparend wieder hinter den Heckstoßfänger geklappt werden, wenn sie nicht mehr benötigt wird. Nicht mit Serienausstattung Exterieur (P76)									
550	999,60 840,00	●	●	●	●	●	●	●	
Räder									
Reifendruckkontrolle									
Das System überwacht für Sie den Reifendruck und warnt bei einem Druckabfall. Dadurch können Sie schneller auf Gefahrensituationen reagieren. Ein zu niedriger Reifendruck kann den Bremsweg verlängern. Wenn Sie die Kontrolle darauf hinweist, sollten Sie schnell Luft nachfüllen. Ein korrekter Reifendruck erhöht außerdem die Laufleistung der Reifen.									
475	0,00 0,00	S	S	S	S	S	S	S	

Serien- und Sonderausstattung.

Exterieur Räder

	Code	Preis Euro inkl. MwSt. exkl. MwSt.	C 220 d	C 300 d	C 180	C 200	C 200 4-MATIC	C 300	C 300 4-MATIC
Sportreifen Ein Mehrwert für dynamische Fahrer. Die Sportreifen optimieren die Bodenhaftung und verbessern die Lenkpräzision. Nur mit Leichtmetallräder 16R, R32, R86, R87, RSJ oder RSK Nicht mit Reifen mit Notlaufeigenschaften (R66)	R03	357,00 300,00	●	●	●	●	●	●	●
									
Reifen mit Notlaufeigenschaften Bleiben Sie auch bei Druckverlust in einem oder mehreren Reifen mobil. Dank der verstärkten Seitenwände Ihrer Reifen können Sie Gefahrenzonen wie Tunnel oder Autobahnen sicher verlassen und die nächste Werkstatt ansteuern. Je nach Beladung sind bis zu 80 Kilometer mit maximal 80 km/h möglich. Nicht mit Leichtmetallräder 69R, R82, RVA, RVC, RVD, TIREFIT (B51) oder Sportreifen (R03)	R66	333,20 280,00	●	●	●	●	●	●	●
									
Mit Winter-Komplettäder M+S 4-fach (5R6)		666,40 560,00	●	●	●	●	●	●	●
TIREFIT Ihre schnelle Übergangslösung bei einem kleineren Reifendefekt. Schäden durch eingefahrene Nägel oder Scherben dichtet das per Luftkompressor eingblasene Dichtmittel ab. Somit können Sie mit bis zu 80 km/h zur nächsten Werkstatt weiterfahren. Nicht mit Reifen mit Notlaufeigenschaften (R66)	B51	59,50 50,00	●	●	●	●	●	●	●
									
Winterkomplettäder									
Winter-Komplettäder M+S 4-fach 43,2 cm (17") Leichtmetallräder im 5-Speichen-Design vanadiumsilber lackiert mit 225/50 R 17 auf 7 J x 17 ET 44,5 Nicht mit Sportfahrwerk (486) oder AMG Line Exterieur (P31)	1R5	1.904,00 1.600,00	●	●	●	●	●	●	●
									
Winter-Komplettäder M+S 4-fach 43,2 cm (17") Leichtmetallräder im Vielspeichen-Design vanadiumsilber lackiert mit 205/55 R 17 auf 6,5 J x 17 ET 34,5 Nicht mit Hinterachslenkung (201), Fahrwerk mit adaptiver Verstelldämpfung (459), Sportfahrwerk (486) oder AMG Line Exterieur (P31)	2R9	1.904,00 1.600,00	●	–	●	●	–	–	–
									

● lieferbar gegen Mehrpreis

○ als Sonderausstattung ohne Mehrpreis lieferbar

S Serienausstattung

– nicht lieferbar

Abbildungen können Sonderausstattungen beinhalten.

Serien- und Sonderausstattung.

Exterieur Winterkomplettträder

Winter-Komplettträder M+S 4-fach

45,7 cm (18") Leichtmetallräder im Vielspeichen-Design schwarz lackiert und glanzgedreht mit 225/45 R 18 auf 7,5 J x 18 ET 40



Code	Preis Euro inkl. MwSt. exkl. MwSt.	C 220 d	C 300 d	C 180	C 200	C 200 4MATIC	C 300	C 300 4MATIC
5R6	2.380,00 2.000,00	●	●	●	●	●	●	●

Bitte beachten Sie: Je geringer bei einer bestimmten Radgröße der Querschnitt der Reifen ist, desto schlechter ist der Fahrkomfort auf schlechten Straßen. Abroll- und Dämpfungskomfort nehmen ab und die Gefahr, dass es beim Überfahren von Hindernissen zu Beschädigung von Reifen und Rädern kommt, steigt.

● lieferbar gegen Mehrpreis ○ als Sonderausstattung ohne Mehrpreis lieferbar S Serienausstattung – nicht lieferbar Abbildungen können Sonderausstattungen beinhalten.

Serien- und Sonderausstattung.

Interieur

Innenraumlicht-Paket

Mehr Licht, mehr Atmosphäre, bessere Orientierung: Das serienmäßige Innenraumlicht-Paket sorgt für eine umfassende direkte und indirekte Beleuchtung. Die Beleuchtungs-Elemente schaffen eine angenehme Stimmung und erleichtern die Bedienung.



Code
Preis Euro
inkl. MwSt.
exkl. MwSt.

876
0,00
0,00

C 220 d

C 300 d

C 180

C 200

C 200 4MATIC

C 300

C 300 4MATIC

S S S S S S S

Ambientebeleuchtung

Inszenieren Sie das Interieur ganz nach Ihrer persönlichen Vorliebe oder aktuellen Stimmung. Die Ambientebeleuchtung mit indirektem Licht lässt Ihnen mit insgesamt 64 Farben beinahe unbegrenzte Möglichkeiten zur Lichtinszenierung und hat für jede Situation die passende Farbe im Programm.

Nicht mit Serienausstattung Interieur (P75)



891
0,00
0,00

○ ○ ○ ○ ○ ○ ○

Ambientebeleuchtung

Mit direkt beleuchteten Lichtlinien. Inszenieren Sie das Interieur ganz nach Ihrer persönlichen Vorliebe oder aktuellen Stimmung. Die Ambientebeleuchtung mit präzisen, direkt leuchtenden Lichtlinien lässt Ihnen mit insgesamt 64 Farben beinahe unbegrenzte Möglichkeiten zur Lichtinszenierung und hat für jede Situation die passende Farbe im Programm.

Enthalten in ENERGIZING Paket (PBP) und ENERGIZING Paket Plus (PBR)

Nicht mit Serienausstattung Interieur (P75)



894
333,20
280,00

● ● ● ● ● ● ●

Fingerabdruck Scanner

Mit dem Fingerabdruck Scanner identifizieren Sie sich sehr schnell und komfortabel. Denn Ihre persönlichen Daten wie Profile oder auch Büro- und Zahlungsfunktionen sind geschützt. Wenn Sie die farbige beleuchtete Taste berühren, schaltet das System den Zugang dazu frei. Das ist sicher und zudem ablenkungsfreier als eine PIN-Eingabe.

Am Fingerabdruck Scanner authentifizieren Sie sich einmalig mit Ihrer 4-stelligen Mercedes me PIN. Diese dient auch alternativ zur Anmeldung. Wird die PIN vergessen, kann sie in der Mercedes App oder im Portal zurückgesetzt und eine neue Zahlenkombination eingegeben werden.

Datenschutz: Nicht die kompletten biometrischen Merkmale sind im Fingerabdruck Scanner hinterlegt, sondern lediglich ausgewählte Bestandteile.

Nur mit Remote Services Plus (33U)



321
71,40
60,00

● ● ● ● ● ● ●

Sonnenblende ausziehbar

Schützen Sie sich mit einem Handgriff vor störender Sonneneinstrahlung. Die ausziehbaren und seitlich schwenkbaren Sonnenblenden für Fahrer und Beifahrer lassen sich leicht einstellen – je nachdem, ob irritierendes Licht von vorne oder von der Seite einfällt. In die Innenseiten ist jeweils ein Kosmetikspiegel mit LED-Beleuchtung integriert.

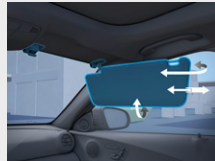

543
59,50
50,00

● ● ● ● ● ● ●

Serien- und Sonderausstattung.

Interieur

Sonnenrollos in den Fondtüren links und rechts

Die manuell ausziehbaren Sonnenrollos schützen im Sommer und bei tiefstehender Sonne vor intensiver direkter Einstrahlung. Dadurch werden Ihre Fondpassagiere nicht geblendet und der Innenraum heizt sich weniger auf. Der Ausblick aus den Fondfenstern ist weiterhin möglich – für eine angenehme und erlebnisreiche Fahrt.

Nur mit Instrumententafel und Bordkanten in Ledernachbildung ARTICO in Nappaoptik schwarz (U34)

Nicht mit Serienausstattung Interieur (P75)



Code

313

Preis Euro
inkl. MwSt.
exkl. MwSt.

297,50
250,00

C 220 d

C 300 d

C 180

C 200

C 200 4MATIC

C 300

C 300 4MATIC

●

●

●

●

●

●

●

Sonnenrollo elektrisch für Heckscheibe

Das elektrisch aus- und einfahrbare Sonnenrollo für die Heckscheibe schützt im Sommer und bei tiefstehender Sonne vor intensiver direkter Einstrahlung. Dadurch können Sie sich als Fahrer vor blendenden Sonnenstrahlen von hinten schützen. Zudem heizt sich der Innenraum weniger auf. Die Durchsicht nach hinten bleibt weiterhin erhalten.

Nicht mit Wärmedämmend dunkel getöntes Glas (840)



540

458,15
385,00

●

●

●

●

●

●

●

Sicherheitsgurte in Rot

Nur mit Polster 001, 101, 111, 201, 211, 301, 601 oder 801



Y05

357,00
300,00

●

●

●

●

●

●

●

Instrumententafel und Bordkanten in Ledernachbildung ARTICO in Nappaoptik schwarz

Die Ausführung der Instrumententafel und der Bordkanten in Ledernachbildung ARTICO in Glattlederoptik unterstreicht die hochwertige Optik und Haptik des Interieurs.

Nicht mit Serienausstattung Interieur (P75)



U34

547,40
460,00

●

●

●

●

●

●

●

● lieferbar gegen Mehrpreis

○ als Sonderausstattung ohne Mehrpreis lieferbar



S Serienausstattung

– nicht lieferbar

Abbildungen können Sonderausstattungen beinhalten.

Serien- und Sonderausstattung.

Pakete - Komfort

	Code	Komfort-Paket (D1K) Enthalten in Business-Paket (DB2) mit Serienausstattung Interieur (P75)	Advanced Komfort-Paket (D2K) Enthalten in Business-Paket (DB2) mit AVANTGARDE Interieur (P14) oder AMG Line Interieur (P29)	High-End Komfort-Paket (D3K) Nur mit Avantgarde Interieur (P14) oder AMG Interieur (P29)
<p>Sitzheizung für Fahrer und Beifahrer</p> <p>Wohlige Wärme und somit hoher Sitz- und Reisekomfort. Bei kühlerem Wetter oder nach Ihrem persönlichen Wunsch bringt die Sitzheizung die Sitzflächen und -lehnen schnell auf angenehme Temperatur. Die Intensität lässt sich in drei Stufen anwählen. Intelligent und komfortabel: Die Sitzheizung schaltet sich automatisch zurück.</p> 	873	✓	✓	✓
<p>4-Wege-Lordosenstütze</p> <p>Für Ihre ergonomische Sitzhaltung und entspannte Rückenmuskulatur. Die 4-Wege-Lordosenstütze ist ein kleines Detail mit großer Wirkung. Sie passt die Sitzkontur an Ihre Lendenwirbelsäule an und gibt ihr Halt. Vier Einstellungen sind möglich: höher, tiefer, schwächer oder stärker.</p> 	U22	✓	✓	–
<p>Sitzkomfort-Paket</p> <p>Wer entspannt sitzt, kommt entspannter an: Mit dem Sitzkomfort-Paket finden Sie schnell eine ergonomische Sitzposition, die perfekt auf Ihre individuellen Bedürfnisse zugeschnitten ist. Denn es bündelt vielfältige elektrische und manuelle Einstellmöglichkeiten für die Vordersitze. Nicht mit Serienausstattung Interieur (P75)</p> 	P65	–	✓	–
<p>Memory-Paket</p> <p>Mit dem Memory-Paket können Sie bis zu 3 Sitzpositionen sowie weitere Einstellungen speichern und komfortabel auswählen. Wird das Fahrzeug von mehreren Fahrern genutzt und die Sitzeinstellung häufig geändert, ist diese Funktion besonders praktisch. Dabei erleichtert es Ihnen die elektrische Sitzeinstellung, eine komfortable Sitzposition zu finden. Nur mit Spiegel-Paket (P49) Nicht mit Serienausstattung Interieur (P75)</p> 	275	–	–	✓
		Preis Euro		
		inkl. MwSt.	624,75	1.053,15
		exkl. MwSt.	525,00	885,00
		Preis Euro		
Mit Business-Paket (DB2)		inkl. MwSt.	0,00	0,00
		exkl. MwSt.	0,00	0,00
				821,10
				690,00

Serien- und Sonderausstattung.

Interieur Sitze

		Code	Preis Euro inkl. MwSt. exkl. MwSt.	C 220 d	C 300 d	C 180	C 200	C 200 4MATIC	C 300	C 300 4MATIC
Vordersitze mechanisch einstellbar Nur mit Polster Stoff Tandel schwarz (001) Nicht mit AVANTGARDE Interieur (P14) oder AMG Line Interieur (P29)		7U1	0,00 0,00	<input type="radio"/>	<input type="radio"/>	<input type="radio"/>	<input type="radio"/>	<input type="radio"/>	<input type="radio"/>	<input type="radio"/>
Komfortsitze Mit AVANTGARDE Interieur (P14) nur mit Polster 101, 104, 105, 201, 204, 205 oder 301 Mit AMG Line Interieur (P29) nur mit Polster 101 oder 201 und Multikontursitze für Fahrer und Beifahrer (399) Mit Serienausstattung Interieur (P75) nur mit Polster Ledernachbildung ARTICO schwarz (101)		7U2	0,00 0,00	<input type="radio"/>	<input type="radio"/>	<input type="radio"/>	<input type="radio"/>	<input type="radio"/>	<input type="radio"/>	<input type="radio"/>
Sportsitze Mit AVANTGARDE Interieur (P14) nur mit Polster 801 oder 804 Mit AMG Line Interieur (P29) nur mit Polster 801, 804, 111, 118, 194, 211, 294, 297 oder 601 Nicht mit Serienausstattung Interieur (P75)		7U3	0,00 0,00	<input type="radio"/>	<input type="radio"/>	<input type="radio"/>	<input type="radio"/>	<input type="radio"/>	<input type="radio"/>	<input type="radio"/>
Multikontursitze für Fahrer und Beifahrer Maßgeschneidert und verwöhnend: Diese Sitze vereinen zahlreiche Einstelloptionen mit exklusiven Wohlfühl-Extras. Ergonomische Details ermöglichen eine perfekt passende Sitzposition: Aufblasbare Seitenkissen sorgen für intensiven Seitenhalt. Angenehme Massagefunktionen mit bis zu sechs verschiedenen Programmen verwandeln jede Fahrt in einen Genuss. Enthalten in ENERGIZING Paket Plus (PBR) Nur mit Advanced Komfort-Paket (D2K) oder High-End Komfort-Paket (D3K) Nicht mit Serienausstattung Interieur (P75)		399	1.011,50 850,00	<input checked="" type="radio"/>	<input checked="" type="radio"/>	<input checked="" type="radio"/>	<input checked="" type="radio"/>	<input checked="" type="radio"/>	<input checked="" type="radio"/>	<input checked="" type="radio"/>
Sitzlehnen im Fond klappbar Mehr Flexibilität für Ihren Kofferraum: Dank der klappbaren Fondsitzebank erhalten Sie im Handumdrehen in eine lange Ladefläche. Der Transport von großen oder sperrigen Gepäckstücken ist somit ganz einfach möglich.		287	392,70 330,00	<input checked="" type="radio"/>	<input checked="" type="radio"/>	<input checked="" type="radio"/>	<input checked="" type="radio"/>	<input checked="" type="radio"/>	<input checked="" type="radio"/>	<input checked="" type="radio"/>

Serien- und Sonderausstattung.

Interieur Sitze

Sitzheizung im Fond

Wohlige Wärme bei kühlerem Wetter auch für Ihre Fondpassagiere: die Sitzheizung bringt die Sitzflächen und -lehnen der äußeren Fondplätze schnell auf angenehme Temperatur. Die Intensität lässt sich in drei Stufen auswählen. Intelligenter und komfortabel: Die Sitzheizung schaltet sich automatisch zurück.

Nur mit Advanced Komfort-Paket (D2K) oder High-End Komfort-Paket (D3K)

Nicht mit Serienausstattung Interieur (P75)



Code

872

Preis Euro
inkl. MwSt.
exkl. MwSt.

386,75
325,00

C 220 d

●

C 300 d

●

C 180

●

C 200

●

C 200 4-MATIC

●

C 300

●

C 300 4-MATIC

●

Sitzklimatisierung für Fahrer und Beifahrer

Die Sitzklimatisierung für Fahrer und Beifahrer beinhaltet Sitzheizung und Sitzbelüftung – für ein ganzjährig ideales Sitzklima. An heißen Tagen bieten sie Ihnen dank kühlender Belüftung eine angenehm erfrischende Temperatur. An kalten Tagen wiederum strahlen Sitzkissen und Rückenlehne wohlige Wärme aus.

Enthalten in ENERGIZING Paket Plus (PBR)

Nur mit Advanced Komfort-Paket (D2K) oder High-End Komfort-Paket (D3K)

Nicht mit Serienausstattung Interieur (P75), Polster Ledernachbildung ARTICO/Stoff Tomasi schwarz (301) oder

Polster Ledernachbildung ARTICO/Mikrofaser DINAMICA schwarz (601)



401

898,45
755,00

●

●

●

●

●

●

●

Fußraum

Fußmatten Velours

Die Velours-Fußmatten werten Ihr Interieur zusätzlich auf. Sie sind in der jeweiligen Ausstattungsfarbe ausgeführt und eingefasst. Damit fügen Sie sich perfekt in das Interieur-Design ein. Zudem schützen die Matten den Fußraum vor Verschmutzungen – sie lassen sich im Handumdrehen herausnehmen, saugen oder reinigen.



U12

0,00
0,00

S

S

S

S

S

S

S

AMG Fußmatten

Nur mit AMG Interieur (P29)



U26

0,00
0,00

○

○

○

○

○

○

○

Einstiegsleisten mit „Mercedes-Benz“ Schriftzug, beleuchtet

Selbst der Ein- oder Ausstieg wird zum Erlebnis. Dafür sind die hochwertigen Edelstahl-Leisten mit einem markanten „Mercedes-Benz“-Schriftzug beleuchtet. Das zeigt: Sie legen Wert auf modernen Luxus.

Nicht mit Serienausstattung Interieur (P75)



U25

178,50
150,00

●

●

●

●

●

●

●

● lieferbar gegen Mehrpreis

○ als Sonderausstattung ohne Mehrpreis lieferbar

S Serienausstattung

– nicht lieferbar

Abbildungen können Sonderausstattungen beinhalten.

Serien- und Sonderausstattung.

Interieur Klimatisierung

	Code	Preis Euro inkl. MwSt. exkl. MwSt.	C 220 d	C 300 d	C 180	C 200	C 200 4MATIC	C 300	C 300 4MATIC
<p>Klimatisierungsautomatik THERMATIC mit 1 Klimazone. Die Klimatisierungsautomatik THERMATIC mit einer Klimazone regelt Temperatur, Luftmenge und Luftverteilung für den gesamten Innenraum nach Ihrem persönlichen Geschmack. Eine automatische Steuerung hält die Wunschtemperatur konstant und macht ein Nachregulieren bei veränderter Witterung oder Sonneneinstrahlung überflüssig. Nicht mit Standheizung (228) oder AIR-BALANCE Paket (P21)</p>	579	0,00 0,00	S	S	S	S	S	S	S
<p>Klimatisierungsautomatik THERMATIC mit 2 Klimazonen. Individuellen Klimakomfort auf den vorderen Plätzen bietet die Klimatisierungsautomatik THERMATIC mit 2 Klimazonen: Fahrer und Beifahrer können die Temperatur separat für ihre Seite einstellen. Diese wird dank der Klimatisierungsautomatik und dem feinfühligem Sensorsystem konstant gehalten – ganz ohne manuelles Nachregulieren.</p>	580	297,50 250,00	●	●	●	●	●	●	●
<p>Klimatisierungsautomatik THERMOTRONIC mit 4 Klimazonen. Die Klimatisierungsautomatik THERMOTRONIC mit 4 Klimazonen ermöglicht ein individuelles Wohlfühlklima an Bord. Fahrer, Beifahrer und Fondpassagiere können den Klimakomfort nach ihren persönlichen Bedürfnissen bestimmen. Temperatur, Luftverteilung und Luftmenge können in 4 Zonen separat eingestellt werden. Nur mit Advanced Infotainment-Paket (D21) oder High-End Infotainment-Paket (D31) Nicht mit Serienausstattung Interieur (P75)</p>	581	1.094,80 920,00	●	●	●	●	●	●	●
<p>Standheizung Einsteigen, wohlfühlen und sicher losfahren. Die Standheizung mit Standlüftung bringt Ihren Fahrzeug-Innenraum an kalten und an heißen Tagen schnell und effizient auf eine angenehme Temperatur. Im Winter profitieren Sie zudem von eisfreien Scheiben und bei feuchter Witterung genießen Sie konstant freie Sicht ohne erneutes Beschlagen. Die kraftstoffbetriebene Standheizung arbeitet motorunabhängig in Verbindung mit der Klimatisierungsautomatik. Das leistungsstarke und effiziente System mit 5 kW Leistung verbraucht je nach Außentemperatur max. 0,35 l Benzin bzw. 0,31 l Diesel pro halbe Stunde. Nach maximal ca. 50 Minuten wird das System automatisch deaktiviert, um die Batterie zu schonen. Um den Motorstart zu gewährleisten, lässt sich die Standheizung bei schwacher Batterie nicht aktivieren. Nicht mit Klimatisierungsautomatik THERMATIC (579)</p>	228	1.451,80 1.220,00	●	●	●	●	●	●	●
<p>AIR-BALANCE Paket inklusive Ionisierung, verbesserter Luftfilterung und Beduftung. Das AIR-BALANCE Paket bietet ein individuelles Beduftungserlebnis im Innenraum – passend zu Ihrer persönlichen Präferenz und je nach Stimmung. Dank auffrischender Ionisierung und reinigender Filterung der Außen- und Innenluft trägt es zugleich zu einer verbesserten Luftqualität an Bord und zu einem erhöhten Wohlbefinden bei. Enthalten in ENERGIZING Paket (PBP) und ENERGIZING Paket Plus (PBR) Nicht mit Klimatisierungsautomatik THERMATIC (579)</p>	P21	398,65 335,00	●	●	●	●	●	●	●

Serien- und Sonderausstattung.

Interieur Klimatisierung

ENERGIZING AIR CONTROL

Atmen Sie beruhigt durch: ENERGIZING AIR CONTROL überwacht für Sie die Luftqualität mithilfe Luftgüte- und Feinstaubsensoren. Ein zweistufiges Filterkonzept reduziert den Feinstaub und einen Großteil weiterer einatembare Schadstoffe in vorbildlicher Weise. Je nach Messwert wechselt Ihr Mercedes intelligent zwischen Frisch- und Umluftbetrieb.

Lieferbar ab ca. 3. Quartal 2021

ENERGIZING Paket

mit bis zu 7 ENERGIZING Komfortprogrammen und ENERGIZING COACH; beinhaltet AIR-BALANCE Paket und Ambientebeleuchtung. Komfort für alle Sinne: Dieses Paket bündelt besondere Ausstattungen mit innovativer Intelligenz. Ihr Mercedes kann Sie gezielt vitalisieren – für längere Leistungsfähigkeit am Steuer und eine angenehme Fahrt. Mit bis zu sieben Komfortprogrammen und Extras wie der Sitzheizung für Fahrer und Beifahrer.

Der ENERGIZING COACH wird nur im Rahmen der Mercedes me connect Dienste angeboten. Informationen zur Verfügbarkeit des Dienstes in den verschiedenen Ländern oder Regionen und Baureihen sowie zu notwendigen Sonderausstattungen entnehmen Sie bitte den Nutzungsbedingungen.

Voraussetzung dafür ist die Verbindung ihres Smartphones als Haupttelefon mit dem Fahrzeug. Zudem ist sicherzustellen, dass das gängige Garmin® Wearable mit der Garmin Connect® App auf diesem Smartphone verbunden wurde. Sobald Sie dem Datentransfer im Rahmen des Onboarding-Prozesses innerhalb der Mercedes me App oder im Mercedes me Portal zugestimmt haben, werden die Daten direkt von Ihrem Wearable per Bluetooth ins Fahrzeug übertragen. Weitere Informationen dazu finden Sie in der Betriebsanleitung Ihres Fahrzeugs.

Bitte beachten Sie: Die Funktion ist aktuell nur für Geräte mit Apple iOS und Android Betriebssystem verfügbar.

Nur mit Advanced Komfort-Paket (D2K) oder High-End Komfort-Paket (D3K), Advanced Infotainment-Paket (D2I) oder High-End Infotainment-Paket (D3I)

Nicht mit Serienausstattung Interieur (P75)

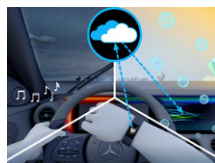

Code	Preis Euro inkl. MwSt. exkl. MwSt.	C 220 d	C 300 d	C 180	C 200	C 200 4MATIC	C 300	C 300 4MATIC
P53	178,50 150,00	●	●	●	●	●	●	●
PBP	969,85 815,00	●	●	●	●	●	●	●

Serien- und Sonderausstattung.

Interieur Klimatisierung

ENERGIZING Paket Plus

mit bis zu 7 ENERGIZING Komfortprogrammen und ENERGIZING COACH; beinhaltet Multikontursitze, Sitzklimatisierung und Sitzheizung für Fahrer und Beifahrer, AIR-BALANCE Paket und Ambientebeleuchtung. Komfort für alle Sinne: Dieses Paket bündelt eine Vielzahl an Premium-Ausstattungen mit innovativer Intelligenz. Ihr Mercedes kann Sie gezielt vitalisieren und verwöhnen – für längere Leistungsfähigkeit am Steuer und eine überaus angenehme Fahrt. Mit sieben abwechslungsreichen Komfortprogrammen und attraktiven Extras wie den Multikontursitzen.

Die Vernetzung des ENERGIZING COACH mit Garmin® Wearables zur Nutzung der Vitalparameter wird nur im Rahmen der Mercedes me connect Dienste angeboten. Informationen zur Verfügbarkeit des Dienstes in den verschiedenen Ländern oder Regionen und Baureihen sowie zu notwendigen Sonderausstattungen entnehmen Sie bitte den Nutzungsbedingungen.

Voraussetzung dafür ist die Verbindung Ihres Smartphones mit dem Fahrzeug. Zudem ist sicherzustellen, dass das gängige Garmin® Wearable mit der Garmin Connect® App auf diesem Smartphone verbunden wurde. Sobald Sie dem Datentransfer im Rahmen des Onboarding-Prozesses innerhalb der Mercedes me ENERGIZING App und im Mercedes me Portal zugestimmt haben, werden die Daten direkt von Ihrem Wearable per Bluetooth ins Fahrzeug übertragen. Weitere Informationen dazu finden Sie in der Betriebsanleitung Ihres Fahrzeugs.

Bitte beachten Sie: Die Funktion ist aktuell nur für Geräte mit Apple iOS und Android Betriebssystem verfügbar.

Nur mit Advanced Komfort-Paket (D2K) oder High-End Komfort-Paket (D3K), Advanced Infotainment-Paket (D2I) oder High-End Infotainment-Paket (D3I)

Nur mit Polster 101, 104, 105, 201, 204 oder 205

Nicht mit Serienausstattung Interieur (P75)



Code	Preis Euro inkl. MwSt. exkl. MwSt.	C 220 d	C 300 d	C 180	C 200	C 200 4MATIC	C 300	C 300 4MATIC
PBR	2.879,80 2.420,00	●	●	●	●	●	●	●
310	0,00 0,00	S	S	S	S	S	S	S
30P	0,00 0,00	S	S	S	S	S	S	S

Ablagen

Doppelcupholder

Sie haben Ihr erfrischendes oder wärmendes Getränk stets griffbereit. Das macht der Doppelcupholder im vorderen Bereich der Mittelkonsole möglich. Befestigen Sie dort sicher zwei Flaschen oder Becher. Und wenn Sie den Doppelcupholder herausnehmen, erweitern Sie das Interieur um eine große Ablagefläche.



Ablage-Paket

Das serienmäßige Ablage-Paket bietet eine Vielzahl an Ablage- und Befestigungsmöglichkeiten für den Innenraum sowie für den Koffer- bzw. Laderaum. Mit den praktischen Ordnungshilfen findet alles seinen Platz. Kleines und großes Gepäck lässt sich ausgezeichnet fixieren.



Serien- und Sonderausstattung.

Interieur Ablagen



Aschenbechereinsatz für Cupholder

Mit dieser Ausstattung erhalten Sie einen in die Mittelkonsole integrierten Wanderascher. Sie können diesen im Handumdrehen herausnehmen – das macht das Entleeren und Reinigen besonders einfach.

Code	Preis Euro inkl. MwSt. exkl. MwSt.	C 220 d	C 300 d	C 180	C 200	C 200 4-MATIC	C 300	C 300 4-MATIC
301	35,70 30,00	●	●	●	●	●	●	●

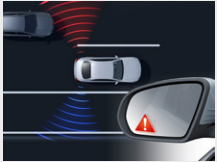
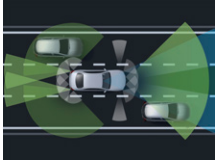

Serien- und Sonderausstattung.

Pakete - Assistenzsysteme

	Code	Assistenz-Paket (D1F)	Advanced Assistenz-Paket (D2F)	High-End Assistenz-Paket (D3F)
<p>Aktiver Totwinkel-Assistent Der Totwinkel-Assistent wirft für Sie während und nach der Fahrt ein wachsames Auge auf den Parallelverkehr. Nur mit Spiegel-Paket (P49) Nicht mit High-End Licht-Paket (D3L)</p>	 <p>234</p>	✓	–	–
<p>Fahrassistenz-Paket bestehend aus Aktiver Abstands-Assistent DISTRONIC, Aktiver Lenk-Assistent, Aktiver Brems-Assistent, Ausweich-Lenk-Assistent, Aktiver Spurhalte-Assistent, Aktiver Totwinkel-Assistent und PRE-SAFE® PLUS. Begeben Sie sich auf den Weg zum autonomen Fahren: Modernste Systeme unterstützen Sie situationsgerecht bei Geschwindigkeitsanpassung, Lenken und Kollisionsgefahr. Das Unfallrisiko sinkt – Passagiere und Verkehrsteilnehmer werden effektiv geschützt. So erreichen Sie Ihr Ziel entspannt und sicher. Nur mit Infotainment-Paket (D11), Advanced Infotainment-Paket (D21) oder High-End Infotainment-Paket (D31) und Spiegel-Paket (P49)</p>	 <p>23P</p>	–	✓	–
<p>Fahrassistenz-Paket Plus bestehend aus Aktiver Abstands-Assistent DISTRONIC, Aktiver Geschwindigkeitslimit-Assistent, Aktiver Stau-Assistent, Aktiver Lenk-Assistent, Aktiver Spurwechsel-Assistent, Aktiver Totwinkel-Assistent sowie PRE-SAFE® PLUS und PRE-SAFE® Impuls Seite. Entspannt, sicher und gut geschützt unterwegs: Mit diesem Paket profitieren Sie von vielfältigen unterstützenden und entlastenden Vorzügen des teilautomatisierten Fahrens – und darüber hinaus von einem umfassenden Schutzkonzept im Falle eines drohenden Unfalls. PRE-SAFE® Impuls Seite kann beispielsweise Folgen eines Seitenaufpralls abmildern. Nur mit Infotainment-Paket (D11), Advanced Infotainment-Paket (D21) oder High-End Infotainment-Paket (D31) und Spiegel-Paket (P49) Nicht mit Serienausstattung Exterieur (P76)</p>	 <p>P20</p>	–	–	✓
	<p>Preis Euro inkl. MwSt. exkl. MwSt.</p>	<p>535,50 450,00</p>	<p>2.296,70 1.930,00</p>	<p>2.891,70 2.430,00</p>

Serien- und Sonderausstattung.

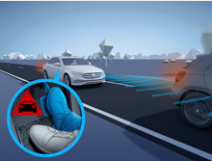
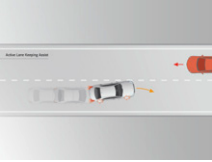
Sicherheit und Assistenzsysteme

	Code	Preis Euro inkl. MwSt. exkl. MwSt.	C 220 d	C 300 d	C 180	C 200	C 200 4MATIC	C 300	C 300 4MATIC
<p>Aktiver Brems-Assistent</p> <p>Dieser Assistent kann helfen, Kollisionen mit vorausfahrenden oder stehenden Fahrzeugen, dem Gegenverkehr beim Abbiegen sowie Fußgängern und sich in Bewegung befindlichen Radfahrern zu vermeiden. Dazu bietet das System neben einer Abstands- und Kollisionswarnung vor allem eine situationsgerechte Bremsverstärkung – bis hin zur autonomen Notbremsung.</p>	258	0,00 0,00	S	S	S	S	S	S	S
									
<p>Aktiver Spurhalte-Assistent</p> <p>Der Aktive Spurhalte-Assistent ist ein aufmerksamer Beobachter: Wenn Sie Ihre Fahrspur unbeabsichtigt verlassen oder sich anderen Verkehrsteilnehmern gefährlich nähern, kann Sie das System mithilfe eines Lenkeingriffs zurück in Ihre Fahrspur bringen. Falls Sie dennoch die Fahrspur verlassen, folgt zusätzlich eine warnende Lenkradvibration.</p>	243	0,00 0,00	S	S	S	S	S	S	S
									
<p>Mittensairbag</p> <p>Der Mittensairbag kann die Fahrt für Sie und Ihre Mitfahrer noch sicherer machen. Denn er kann bei einer seitlichen Kollision davor schützen, dass Fahrer und Beifahrer zusammenstoßen. Der Mittensairbag ist im Sitzkissen auf der Innenseite des Fahrersitzes eingebaut und wird bei einem entsprechenden seitlichen Aufprall ausgelöst.</p>	325	0,00 0,00	S	S	S	S	S	S	S
<p>Automatische Beifahrerairbag-Abschaltung</p> <p>Das System deaktiviert den Beifahrerairbag automatisch, sobald es einen rückwärtsgerichteten Kindersitz erkennt oder registriert, dass der Beifahrersitz unbelegt ist. Ein Transponder im Kindersitz ist nicht notwendig. Wird erkannt, dass ein Erwachsener Platz nimmt, wird der Airbag automatisch aktiviert und das Risiko von Fehlbedienungen verringert.</p> <p>Die automatische Beifahrerairbag-Abschaltung erkennt alle gängigen rückwärts gerichteten Kindersitze. Ein Transponder am Kindersitz ist nicht notwendig. Bei vorwärts gerichteten Kindersitzen wird der Airbag je nach Modell des Kindersitzes automatisch ein- oder ausgeschaltet. Bitte achten Sie dabei darauf, dass der Beifahrersitz entsprechend der Betriebsanleitung so weit hinten wie möglich positioniert wird.</p>	U10	0,00 0,00	S	S	S	S	S	S	S
									
<p>PRE-SAFE® Impuls Seite</p> <p>PRE-SAFE® Impuls Seite kann Insassen auf einen Seitenaufprall vorbereiten und das Verletzungsrisiko reduzieren. Wie ein Bodyguard drückt es Fahrer oder Beifahrer von der Gefahrenzone weg nach innen. Die Blasen sind so nahe wie möglich am Insassen angebracht und der Bezug ist so angepasst, dass der Impuls bestmöglich übertragen und dabei keine Sitzkomponenten beschädigt werden können. Nach Auslösung des Systems ist ein Werkstattaufenthalt erforderlich. Im Gegensatz zu einem Seitensairbag muss aber lediglich eine leicht zugängliche Gaskartusche in der Sitzanlage ausgetauscht werden.</p> <p>Nur mit High-End Assistenz-Paket (D3F)</p>	292	0,00 0,00	○	○	○	○	○	○	○
									

Serien- und Sonderausstattung.

Sicherheit und Assistenzsysteme

PRE-SAFE® System

als präventiver Insassenschutz. Das PRE-SAFE® System nutzt für Sie die Zeit vor einem drohenden Unfall. Eine Vielzahl von Maßnahmen kann dabei auftretende Belastungen reduzieren. Der innovative PRE-SAFE® Sound erzeugt ein Rauschen aus den Lautsprechern und kann einen natürlichen Schutzreflex auslösen. Damit wird das Innenohr durch eine Dämpfung des Unfallgeräuschs geschont.

Enthalten in Advanced Assistenz-Paket (D2F) oder High-End Assistenz-Paket (D3F)



Code

Preis Euro
inkl. MwSt.
exkl. MwSt.

C 220 d

C 300 d

C 180

C 200

C 200 4MATIC

C 300

C 300 4MATIC

299

392,70
330,00

●

●

●

●

●

●

●

Sidebags im Fond

Die Seitenairbags im Fond schützen den Brustbereich auf den äußeren Fondsitzen bei einem schweren Seitenaufprall. Damit verfügen Sie gemeinsam mit den serienmäßigen Windowbags über das bestmögliche Sicherheitspotenzial, um Verletzungen zu vermindern beziehungsweise abzumildern. Dazu schieben sich die Luftpolster zwischen Türseite und Passagier.



293

446,25
375,00

●

●

●

●

●

●

●

Aktiver Abstands-Assistent DISTRONIC

Den Komfort des Aktiven Abstands-Assistenten DISTRONIC möchten Sie im fließenden und stockenden Kolonnenverkehr nicht mehr missen. Das System entlastet Sie, indem es die Geschwindigkeit auf langsamer vorausfahrende Fahrzeuge automatisch regelt. Der gewünschte Sollabstand ist in mehreren Stufen einstellbar.

Lieferbar ab ca. Juni 2021



239

476,00
400,00

●

●

●

●

●

●

●

Warnweste für Fahrer



70B

0,00
0,00

S

S

S

S

S

S

S

Warnwesten für Fahrer und Passagiere



71B

29,75
25,00

●

●

●

●

●

●

●

Feuerlöscher



682

130,90
110,00

●

●

●

●

●

●

●

● lieferbar gegen Mehrpreis

○ als Sonderausstattung ohne Mehrpreis lieferbar

S Serienausstattung

– nicht lieferbar

Abbildungen können Sonderausstattungen beinhalten.

Serien- und Sonderausstattung.

Pakete - Parken

Park-Paket mit Rückfahrkamera

Dieses Paket bietet Ihnen vielseitige Unterstützung beim Parken: Der Aktive Park-Assistent mit PARKTRONIC erkennt freie Parklücken im Vorüberfahren. Sobald ein Parkplatz ausgewählt ist, können Sie dank Rückfahrkamera, Ultraschallsensoren und praktischer Visualisierungen souverän einparken – oder assistiert einparken lassen.

Enthält Rückfahrkamera (218)



Code

P44

Park-Paket mit 360°-Kamera

Optimaler Park-Service an Bord: Das Park-Paket erleichtert Ihnen sowohl die Parkplatzsuche als auch das Ein- und Ausparken. Dabei haben Sie die Wahl: dank Rundumsicht souverän selbst parken – oder stressfreier parken lassen. Am heimischen Parkplatz übernimmt auf Wunsch der Memory Park-Assistent für Sie das Manövrieren.

Nur mit Spiegel-Paket (P49)

Nicht mit Serienausstattung Exterieur (P76)



P47

Preis Euro
inkl. MwSt.
exkl. MwSt.

1.243,55
1.045,00

1.790,95
1.505,00

Mit Business-Paket (DB2)

Preis Euro
inkl. MwSt.
exkl. MwSt.

0,00
0,00

547,40
460,00

Park-Paket (D1P)
Enthalten in Business-
Paket (DB2)

✓

Advanced Park-
Paket (D2P)

–

–

✓

Serien- und Sonderausstattung.

Pakete - Infotainment

	Code	Infotainment-Paket (D1I)	Advanced Infotainment-Paket (D2I)	High-End Infotainment-Paket (D3I)
<p>MBUX Navigation Premium</p> <p>Mit der MBUX Navigation Premium erreichen Sie Ihr Ziel schnell und bestens informiert. Dabei können Sie sich auf aktuelle Kartendaten inklusive Sattellitenansicht, präzise Echtzeit-Verkehrsinformationen und eine schnelle Online-Routenführung verlassen. Intelligent vernetzte Funktionen machen Ihre Fahrt nicht zuletzt auch sicherer.</p> <p>Die aktive Warnung vor einem Stau-Ende ist länderabhängig verfügbar.</p> <p>Unter what3words.com finden Sie vertiefende Informationen zu dem weltweiten Adress-System.</p> <p>Enthält Festplatten-Navigation (365), Vorrüstung für Live Traffic Information (367) und Kommunikationsmodul (LTE Advanced) für die Nutzung von Mercedes me connect Diensten (384)</p>	 PBG	✓	✓	✓
<p>Verkehrszeichen-Assistent</p> <p>Behält für Sie die Orientierung: Der Verkehrszeichen-Assistent kann dank intelligenter Verknüpfung von Kamera- und Kartendaten nicht nur Geschwindigkeitslimits, Überholverbote und deren Aufhebung erkennen. Er zeigt auch Einfahrverbote an und warnt Sie vor Falscheinfahrt.</p>	 513	✓	✓	✓
<p>Smartphone Integration</p> <p>Die Smartphone-Integration verbindet das Mobiltelefon via Apple CarPlay™ und Android Auto™ drahtlos mit dem Multimediasystem. Damit haben Sie komfortabel Zugriff auf die wichtigsten Anwendungen Ihres Smartphones. Auch Apps von Drittanbietern wie etwa Spotify können Sie schnell und einfach benutzen.</p> <p>Diese Ausstattung steht Ihnen als on-demand Ausstattung auch zur nachträglichen Aktivierung im Fahrzeug zur Verfügung. Hierfür ist eine Registrierung im Mercedes me Portal, die Zustimmung zu den Nutzungsbedingungen für die Mercedes me connect Dienste und eine mindestens temporäre Verknüpfung von Fahrzeug und Benutzerkonto nötig. Zusätzlich setzt die Aktivierung eine Datenverbindung zum Fahrzeug und entsprechende Ausstattung im Fahrzeug voraus. Anschließend ist die gewählte on-demand Ausstattung dauerhaft im Fahrzeug zur Nutzung aktiviert, selbst wenn Sie danach die Mercedes me connect Dienste kündigen und das Fahrzeug vom Benutzerkonto entknüpfen. Über Mercedes me oder Ihren autorisierten Mercedes-Benz Partner erfahren Sie alles zu den technischen Voraussetzungen.</p> <p>Es sind spezielle Apps erforderlich, die für die jeweilige Technologie entwickelt und freigegeben wurden. Ein Basis-Set an Apps kann auf dem Smartphone vorinstalliert sein.</p> <p>Apple CarPlay™ und Android Auto™ sind nicht in allen Ländern verfügbar. In einigen Ländern können einzelne Funktionen und Apps nicht verfügbar sein. Nähere Informationen zu Apple CarPlay™ finden Sie unter http://www.apple.com/ios/feature-availability/#applecarplay-applecarplay und zu Android Auto™ unter https://www.android.com/intl/de_de/auto/</p>	 14U	✓	✓	✓
<p>Kabelloses Ladesystem für mobile Endgeräte vorn</p> <p>in der Spontanablage. Aus Fahrtzeit wird Ladezeit – Ihr Smartphone ist mit nur einer Handbewegung an seinem festen Platz in der Spontanablage und wird dort kabellos geladen. Unabhängig von Modell und Marke laden sich kompatible Smartphones kabellos auf.</p> <p>Informationen zu kompatiblen Mobiltelefonen erhalten Sie unter: www.mercedes-benz.com/connect/</p>	 897	✓	✓	✓

Serien- und Sonderausstattung.

Pakete - Infotainment

Fahrer-Display

Auf dem Fahrer-Display (12,3") mit gestochen scharfer Darstellung haben Sie alle gewünschten Informationen gut ablesbar im Blick. So sind Sie entspannter unterwegs. Das hochwertige, freistehende Display ist ein wichtiges Element des digitalisierten, edel gestalteten Interieurs, das beispielhaft für den modernen Luxus Ihres Mercedes steht.



Code

464

Infotainment-Paket (D1)

–

Advanced Infotainment-Paket (D2)

✓

High-End Infotainment-Paket (D3)

✓

Zentral-Display

Das hochauflösende Zentral-Display (11,9") begeistert mit seiner brillanten Bildqualität. Die Bedienung erfolgt per Touch-Eingabe. Der vollflächig verglaste Bildschirm im Hochformat ist leicht zum Fahrer geneigt, wodurch er sich einfacher bedienen und ablesen lässt. Insbesondere für Navigationskarten ist dieses Format übersichtlicher.



868

–

✓

✓

MBUX Augmented Reality für Navigation

Damit Sie sich in komplexen Verkehrssituationen zurechtfinden, vernetzt MBUX Augmented Reality für Navigation die virtuelle Welt mit der realen. Die Technik blendet grafische Navigations- und Verkehrshinweise in Live-Bilder ein. Sie kommen schnell, sicher und stressfrei ans Ziel.

U19

–

–

✓

Preis Euro
inkl. MwSt.
exkl. MwSt.

1.779,05
1.495,00

2.731,05
2.295,00

3.195,15
2.685,00

Mit Business-Paket (DB2)

Preis Euro
inkl. MwSt.
exkl. MwSt.

0,00
0,00

952,00
800,00

1.416,10
1.190,00

Serien- und Sonderausstattung.

Infotainment, Navigation und Kommunikation

Erweiterte Funktionen MBUX

Schaffen Sie eine emotionale Verbindung – aus einem Fahrzeug wird Ihr Fahrzeug. Denn die erweiterten Funktionen MBUX stellen sich auf Sie ein. Sagen Sie „Hey Mercedes“ und MBUX wartet auf Ihre Wünsche und lernt dank Onlineverbindung dazu. Persönliche Profile, Vorhersage-Funktionen sowie ein Wifi-Hotspot definieren digitale Vernetzung völlig neu.



Code
Preis Euro
inkl. MwSt.
exkl. MwSt.

355

0,00
0,00

C 220 d

S

C 300 d

S

C 180

S

C 200

S

C 200 4MATIC

S

C 300

S

C 300 4MATIC

S

Zentral-Display

Das hochauflösende Zentral-Display (9,5") mit Touch-Bedienung gibt Ihre Multimediainhalte gestochen scharf und in brillanter Bildqualität wieder. Das Display ist leicht zum Fahrer geneigt, wodurch es sich einfacher bedienen und ablesen lässt. Auch das Design des großen Displays mit seiner vollflächigen Verglasung wird Sie begeistern.



859

0,00
0,00

S

S

S

S

S

S

S

Digitales Radio

Digitalradio bietet Ihnen noch mehr Information und Entertainment durch deutlich mehr Programme. Wählen Sie Ihre persönlichen Lieblings-Sender. Gleichzeitig steigert der klare, rauschfreie Empfang den Hörgenuss.

Diese Ausstattung steht Ihnen als on-demand Ausstattung auch zur nachträglichen Aktivierung im Fahrzeug zur Verfügung. Hierfür ist eine Registrierung im Mercedes me Portal, die Zustimmung zu den Nutzungsbedingungen für die Mercedes me connect Dienste und eine mindestens temporäre Verknüpfung von Fahrzeug und Benutzerkonto nötig. Zusätzlich setzt die Aktivierung eine Datenverbindung zum Fahrzeug und entsprechende Ausstattung im Fahrzeug voraus. Anschließend ist die gewählte on-demand Ausstattung dauerhaft im Fahrzeug zur Nutzung aktiviert, selbst wenn Sie danach die Mercedes me connect Dienste kündigen und das Fahrzeug vom Benutzerkonto entknüpfen. Über Mercedes me oder Ihren autorisierten Mercedes-Benz Partner erfahren Sie alles zu den technischen Voraussetzungen.



537

0,00
0,00

S

S

S

S

S

S

S





Serien- und Sonderausstattung.

Infotainment, Navigation und Kommunikation

	Code	Preis Euro inkl. MwSt. exkl. MwSt.	C 220 d	C 300 d	C 180	C 200	C 200 4MATIC	C 300	C 300 4MATIC	
<p>Kommunikationsmodul (LTE) für die Nutzung von Mercedes me connect Diensten</p> <p>Das Kommunikationsmodul mit fahrzeugfester, LTE-fähiger SIM-Karte bietet Ihnen ein Plus an Komfort und Sicherheit. Es vernetzt Sie kontinuierlich mit Ihrem Fahrzeug - und das Fahrzeug mit der Infrastruktur wie dem Mercedes-Benz-Server oder dem Internet. Dadurch können Sie Dienste wie die Live Traffic Information von Mercedes me connect nutzen.</p> <p>Für die Nutzung der Dienste ist eine Registrierung im Mercedes me Portal sowie die Zustimmung zu den Nutzungsbedingungen für die Mercedes me connect Dienste notwendig. Zusätzlich muss das jeweilige Fahrzeug mit dem Benutzerkonto verknüpft sein. Nach Ablauf der initialen Laufzeit können die Dienste kostenpflichtig verlängert werden. Die erstmalige Aktivierung der Dienste ist innerhalb von 1 Jahr ab Erstzulassung oder Inbetriebnahme durch den Kunden möglich, je nachdem was zuerst erfolgt.</p> <p>Zur Nutzung mancher Dienste werden zusätzliche Sonderausstattungen benötigt. Weitere Informationen über Dienste-Inhalte, Dienste-Laufzeiten, Nutzungsbedingungen und die Aktivierung der einzelnen Dienste sind unter www.mercedes.me oder bei jedem teilnehmenden Mercedes-Benz Händler erhältlich. Die Geschwindigkeit und Verfügbarkeit der Daten-Verbindung variiert unter anderem in Abhängigkeit von der Netzabdeckung am Standort des Fahrzeugs.</p> <p>Die fahrzeugfeste SIM-Karte ist die Grundlage, damit Sie die Dienste von Mercedes me connect nutzen können. Teilweise müssen Sie diese Dienste separat bei der Mercedes-Benz AG buchen. Die Nutzung setzt eine Verknüpfung des Fahrzeugs beim Händler, Ihre Registrierung auf dem Kundenportal „Mercedes me“ und das Akzeptieren der Nutzungsbedingungen voraus. Auf dem Kundenportal können Sie die Mercedes me connect Dienste auch konfigurieren und verwalten.</p>	383	0,00 0,00	S	S	S	S	S	S	S	
<p>Mercedes-Benz Notrufsystem</p> <p>Das Mercedes-Benz Notrufsystem kann im Notfall für den entscheidenden Zeitvorteil sorgen. Über ein Kommunikationsmodul mit eigener SIM-Karte wird bei einem erkannten Unfall automatisch ein Notruf ausgelöst, der die Zeit bis zum Eintreffen von Rettungskräften verkürzen kann. Der Notruf kann auch manuell ausgelöst werden, um Hilfe zu organisieren.</p> <p>In einem Notfall werden die folgenden Informationen an das Notrufzentrum übermittelt: GPS-Positionsdaten des Fahrzeugs, Fahrtrichtung, Fahrzeugidentifikationsnummer, geschätzte Anzahl der Personen im Fahrzeug, manuelle/automatische Auslösung, Zeitstempel (Zeitpunkt des Unfalls), Spracheinstellung im Infotainmentsystem (nur bei Verbindung zur Mercedes-Benz Notrufzentrale) und Antriebsart (Diesel, Benzin, Elektro usw.)</p> <p>Die manuelle Auswahl einer Verbindung mit öffentlichen Notfall-Rufnummern (z. B. 112) ist über das Notrufsystem nicht möglich. Falls keine Verbindung mit der Mercedes-Benz Notrufzentrale aufgebaut werden kann, wird automatisch der Verbindungsaufbau mit einer öffentlichen Notfall-Rufnummer (z. B. 112) versucht.</p> <p>Eine Liste der Länder, in denen bereits entsprechende Notrufnummern eingerichtet sind, kann unter http://www.mercedes-benz-mobile.com/extra/ecall eingesehen werden.</p>		351	0,00 0,00	S	S	S	S	S	S	S



Serien- und Sonderausstattung.

Infotainment, Navigation und Kommunikation

	Code	Preis Euro inkl. MwSt. exkl. MwSt.	C 220 d	C 300 d	C 180	C 200	C 200 4MATIC	C 300	C 300 4MATIC
<p>Vorrüstung für Live Traffic Information (Dienst 3 Jahre ab Aktivierung kostenfrei nutzbar). Kommen Sie stressfrei, auf dem besten Weg und schneller an Ihr Ziel. Live Traffic Information empfängt in Echtzeit präzisere und aktuellere Verkehrsdaten als übliche Systeme und optimiert die dynamische Routenführung. Ob in der Rushhour oder auf Reisen: Sie können auf viele Situationen reagieren und Staus sowie Stop-and-go-Verkehr einfach umfahren.</p> <p>Für die Nutzung der Dienste ist eine Registrierung im Mercedes me Portal sowie die Zustimmung zu den Nutzungsbedingungen für die Mercedes me connect Dienste notwendig. Zusätzlich muss das jeweilige Fahrzeug mit dem Benutzerkonto verknüpft sein. Nach Ablauf der initialen Laufzeit können die Dienste kostenpflichtig verlängert werden. Die erstmalige Aktivierung der Dienste ist innerhalb von 1 Jahr ab Erstzulassung oder Inbetriebnahme durch den Kunden möglich, je nachdem was zuerst erfolgt.</p> <p>Nur mit Infotainment-Paket (D11), Advanced Infotainment-Paket (D21) oder High-End Infotainment-Paket (D31)</p>		367 0,00 0,00	<input type="radio"/>	<input type="radio"/>	<input type="radio"/>	<input type="radio"/>	<input type="radio"/>	<input type="radio"/>	<input type="radio"/>
<p>Advanced Soundsystem 9 Lautsprechern und 225 Watt Systemleistung. Mit dem Soundsystem steigern Sie Ihren Fahrspaß auch akustisch. Das exakt auf den Innenraum abgestimmte Lautsprechersystem bietet Ihnen dabei eine dynamische Musikwiedergabe.</p>		853 547,40 460,00	<input checked="" type="radio"/>	<input checked="" type="radio"/>	<input checked="" type="radio"/>	<input checked="" type="radio"/>	<input checked="" type="radio"/>	<input checked="" type="radio"/>	<input checked="" type="radio"/>
<p>Burmester® 3D-Surround-Soundsystem mit 15 Lautsprechern und 710 Watt Systemleistung. Erleben Sie mehr Audio-Performance mit erlesenem Burmester®-Sound. Die hochwertigen Lautsprecher entwickeln einen eindrucksvollen Raumklang. Diesen können Sie gezielt für die vorderen und hinteren Plätze optimieren und das Hörerlebnis intensivieren. Die unverwechselbaren Burmester® Lautsprecherabdeckungen werten das Interieur auch optisch auf.</p>		810 1.201,90 1.010,00	<input checked="" type="radio"/>	<input checked="" type="radio"/>	<input checked="" type="radio"/>	<input checked="" type="radio"/>	<input checked="" type="radio"/>	<input checked="" type="radio"/>	<input checked="" type="radio"/>
<p>Soundpersonalisierung Ein maßgeschneidertes Hörerlebnis: Mit der Personalisierung des Soundsystems erreichen Sie ganz einfach Ihr perfektes Klang-Setup. Ein Einrichtungsassistent mit innovativem Algorithmus bestimmt mit Ihnen zusammen Ihre Musikvorlieben und stellt das Burmester® Soundsystem auf Ihre Wünsche ein. Das Ergebnis speichert er in einem persönlichen Profil.</p> <p>Nur mit Burmester® 3D-Surround-Soundsystem (810)</p>		32U 0,00 0,00	<input type="radio"/>	<input type="radio"/>	<input type="radio"/>	<input type="radio"/>	<input type="radio"/>	<input type="radio"/>	<input type="radio"/>
<p>Sound-Komfort-Paket Ihr Auto wird zum Raum für besonderen Hörgenuss. Mit dem Sound-Komfort-Paket genießen Sie Akustik der Spitzenklasse: Das Burmester® Surround-Soundsystem und eine Akustikfolie für die vorderen Seitenscheiben ergänzen sich perfekt – der Klang kann sich dank minimierter Störgeräusche noch besser entfalten.</p> <p>Enthält Burmester® 3D-Surround-Soundsystem (810) und Wärme- und geräuschdämmendes Akustikglas (851)</p>		PAE 1.285,20 1.080,00	<input checked="" type="radio"/>	<input checked="" type="radio"/>	<input checked="" type="radio"/>	<input checked="" type="radio"/>	<input checked="" type="radio"/>	<input checked="" type="radio"/>	<input checked="" type="radio"/>

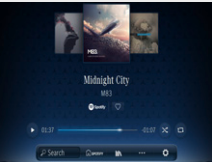

Serien- und Sonderausstattung.

Infotainment, Navigation und Kommunikation

	Code	Preis Euro inkl. MwSt. exkl. MwSt.	C 220 d	C 300 d	C 180	C 200	C 200 4MATIC	C 300	C 300 4MATIC
MB-CONNECT MBUX Entertainment Jederzeit Ihre Wunschk Musik hören: Das vollintegrierte MBUX Entertainment verknüpft Ihr Fahrzeug direkt mit Streamingdiensten wie Spotify, amazon music, Tuneln oder TIDAL. Ihre Musiktitel und Playlisten wechseln Sie so einfach wie Radiosender – über die Bedienelemente auf ihrem Zentral-Display, Lenkrad oder ohne jeden Handgriff per Sprachsteuerung. Enthalten in Burmester® 3D-Surround-Soundsystem (810) und Advanced Soundsystem (853)	22U	0,00 0,00	○	○	○	○	○	○	○
									
Multifunktions-Telefonie Verbinden Sie Ihr Mobiltelefon und die Außenantenne zu einem Team – und profitieren Sie von einem besseren Empfang. Dazu legen Sie einfach Ihr induktiv ladbares Telefon in die Auflagematte. Dann sendet eine zusätzlich verbaut, integrierte Antenne die Signale nach außen. Die Fahrzeug-lautsprecher übernehmen die Sprachausgabe.	899	583,10 490,00	●	●	●	●	●	●	●
Mit Infotainment-Paket (D11), Advanced Infotainment-Paket (D21) oder High-End Infotainment-Paket (D31)		345,10 290,00	●	●	●	●	●	●	●
Remote Services Plus Das Paket Remote Services Plus macht Mobilität zu einem neuen Erlebnis und bringt mehr Komfort und Sicherheit. Statusabfragen informieren über die Reichweite. Sie können bestimmte Funktionen fernbedienen und Ihr Fahrzeug lokalisieren. Beispielsweise öffnen Sie Ihre Fenster bevor Sie einsteigen – und lüften so den Innenraum an heißen Tagen. Für die Nutzung der Dienste ist eine Registrierung im Mercedes me Portal sowie die Zustimmung zu den Nutzungsbedingungen für die Mercedes me connect Dienste notwendig. Zusätzlich muss das jeweilige Fahrzeug mit dem Benutzerkonto verknüpft sein. Nach Ablauf der initialen Laufzeit können die Dienste kostenpflichtig verlängert werden. Die erstmalige Aktivierung der Dienste ist innerhalb von 1 Jahr ab Erstzulassung oder Inbetriebnahme durch den Kunden möglich, je nachdem was zuerst erfolgt.	33U	0,00 0,00	S	S	S	S	S	S	S
Head-up-Display Beste Aussichten für sportlichen Fahrspaß und ein souveränes Fahrgefühl: Das Head-up-Display verwandelt Ihre Frontscheibe in ein faszinierendes digitales Cockpit. Damit haben Sie wichtige Informationen immer direkt im Blick. Ihre volle Aufmerksamkeit gehört der Straße und dem Verkehrsgeschehen vor Ihnen. Die Sichtbarkeit der bereitgestellten Informationen kann durch verschiedene Faktoren (allgemeine Lichtverhältnisse oder eine nasse und dadurch spiegelnde Fahrbahn) beeinträchtigt sein. Auch polarisierende Sonnenbrillen können die Ablesbarkeit einschränken.	444	1.178,10 990,00	●	●	●	●	●	●	●
									

Serien- und Sonderausstattung.

Infotainment, Navigation und Kommunikation

	Code	Preis Euro inkl. MwSt. exkl. MwSt.	C 220 d	C 300 d	C 180	C 200	C 200 4MATIC	C 300	C 300 4MATIC
<p>Vorrüstung für digitale Schlüsselübergabe (Dienst 3 Jahre ab Aktivierung kostenfrei nutzbar). Teilen Sie Ihr Fahrzeug so einfach wie nie mit Freunden und Familienmitgliedern – egal, wo Sie gerade sind. Sie behalten die volle Kontrolle und entscheiden bequem per App, ob Sie einer Nutzung zustimmen. Über die mobile Anwendung entriegeln Sie auch Ihr Fahrzeug aus der Ferne. Erst dann aktiviert sich ein hinterlegter Schlüssel. Für die Nutzung der Dienste ist eine Registrierung im Mercedes me Portal sowie die Zustimmung zu den Nutzungsbedingungen für die Mercedes me connect Dienste notwendig. Zusätzlich muss das jeweilige Fahrzeug mit dem Benutzerkonto verknüpft sein. Nach Ablauf der initialen Laufzeit können die Dienste kostenpflichtig verlängert werden. Die erstmalige Aktivierung der Dienste ist innerhalb von 1 Jahr ab Erstzulassung oder Inbetriebnahme durch den Kunden möglich, je nachdem was zuerst erfolgt. Für die Nutzung des Dienstes benötigen Sie ein iOS- oder Android-fähiges Smartphone und die App. Die Nutzung setzt eine aktive Daten-Verbindung von Fahrzeug und Smartphone voraus. Sollten das Fahrzeug und/oder das Smartphone keine Daten-Verbindung aufbauen können, ist die Nutzung des Dienstes nicht möglich.</p>	20U	59,50 50,00	●	●	●	●	●	●	●
<p>USB-Paket Dank der zwei zusätzlichen USB-C-Schnittstellen unter der vorderen Mittelarmlehne laden Sie und Ihr Beifahrer mobile Endgeräte ganz einfach auf. Über verbundene Geräte können Sie auch Daten wie Ihre gespeicherte Musik in das Multimediasystem einspielen. Enthalten in Business-Paket (DB2)</p> 	75B	95,20 80,00	●	●	●	●	●	●	●
<p>USB-Paket Plus Schnelle Stromversorgung für Smartphone und Tablet: Mit sechs USB-C-Schnittstellen und zwei 12-V-Steckdosen laden Sie und Ihre Passagiere mobile Endgeräte ganz einfach auf. Alle USB-Anschlüsse im Fahrzeug sind schnellladefähig. Über vorn verbundene Geräte spielen Sie auch Daten wie Ihre gespeicherte Musik in das MBUX Multimediasystem ein.</p> 	72B	357,00 300,00	●	●	●	●	●	●	●
<p>Mit Business-Paket (DB2)</p>		261,80 220,00	●	●	●	●	●	●	●

Serien- und Sonderausstattung.

Technik

Bremsanlage mit größeren Bremsscheiben an der Vorderachse

Die Bremsanlage mit vergrößerten und gelochten Bremsscheiben an der Vorderachse packt auch nach mehreren starken Bremsungen jederzeit kraftvoll zu. Sie können also in allen Fahrsituationen auf standfeste Bremsen vertrauen.

Enthalten in AMG Line Exterieur (P31)



Hinterachslenkung

Mit der Hinterachslenkung genießen Sie gleich drei Vorteile: einen kleineren Wendekreis, eine noch souveränere Straßenlage und eine spürbar gesteigerte Agilität. Um dies zu erreichen, lenken die Hinterräder je nach Fahrgeschwindigkeit gegen- oder gleichsinnig zu den Vorderrädern ein.

Nicht mit Komfortfahrwerk (485) oder AGILITY CONTROL Fahrwerk mit selektivem Dämpfungssystem und Tieferlegung (677)

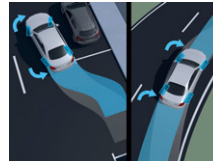

Code	Preis Euro inkl. MwSt. exkl. MwSt.	C 220 d	C 300 d	C 180	C 200	C 200 4MATIC	C 300	C 300 4MATIC
U29	297,50 250,00	●	●	●	●	●	●	●
201	1.249,50 1.050,00	●	●	●	●	●	●	●

Serien- und Sonderausstattung.

Antrieb

9G-TRONIC

Überlassen Sie Ihrem Fahrzeug die Schaltarbeit: Die Gangwechsel des Automatikgetriebes 9G-TRONIC spüren Sie kaum. Neun Gänge ermöglichen niedrige Drehzahlen, das senkt Ihren Kraftstoffverbrauch und sorgt für ein angenehmeres Geräuschniveau.



Code
Preis Euro
inkl. MwSt.
exkl. MwSt.

421
0,00
0,00

TEMPOMAT

Fahren Sie entspannt und kraftstoffsparend gerade auf längeren Strecken. Wählen Sie dazu Ihr Wunschtempo vor und Ihr Fahrzeug übernimmt die Geschwindigkeitsregelung. Neben der Reisegeschwindigkeit unterstützt Sie der Limiter, um eine Höchstgeschwindigkeit einzuhalten. Das steigert die Verkehrssicherheit und schützt Sie vor teuren Strafzetteln.



440
0,00
0,00

C 220 d	C 300 d	C 180	C 200	C 200 4MATIC	C 300	C 300 4MATIC
S	S	S	S	S	S	S
S	S	S	S	S	S	S



Serien- und Sonderausstattung.

Fahrwerk

	Code	Preis Euro inkl. MwSt. exkl. MwSt.	C 220 d	C 300 d	C 180	C 200	C 200 4-MATIC	C 300	C 300 4-MATIC
DYNAMIC SELECT DYNAMIC SELECT verändert das Fahrverhalten per Fingertipp. Nutzen Sie verschiedene Fahrprogramme und variieren Sie beispielsweise die Charakteristik von Antrieb, Fahrwerk und Lenkung. Ob dynamisch im Sport-Modus, ganz entspannt im Comfort-Programm oder besonders sparsam im Modus ECO – Sie bestimmen, wie Sie gerade fahren möchten.	B59	0,00 0,00	S	S	S	S	S	S	S
AGILITY CONTROL Fahrwerk mit selektivem Dämpfungssystem und Tieferlegung Das AGILITY CONTROL Fahrwerk mit Tieferlegung bietet Ihnen eine optimale Straßenlage ohne Einbußen an Fahrkomfort. Das passive selektive Dämpfungssystem sorgt auf jeder Straßenoberfläche für ein souveränes Fahrerlebnis, weil es Abrollverhalten, Dämpfungswirkung und Stabilisierung automatisch optimiert. Nicht mit Hinterachslenkung (201)	677	0,00 0,00	S	S	S	S	S	S	S
Komfortfahrwerk Das Komfortfahrwerk mit selektivem Dämpfungssystem vereint ausgewogenen Fahrkomfort und hohe Fahrstabilität. Dank des passiven Dämpfungssystems genießen Sie auf jeder Straßenoberfläche ein souveränes Fahrerlebnis: Abrollverhalten, Dämpfungswirkung und Stabilisierung werden kontinuierlich automatisch an den aktuellen Untergrund angepasst. Nicht mit Hinterachslenkung (201) oder AMG Line Exterieur (P31)	485	0,00 0,00	○	○	○	○	○	○	○
Sportfahrwerk Das Sportfahrwerk mit selektivem Dämpfungssystem verbessert die Straßenlage Ihres Fahrzeugs und steigert den Spaßfaktor bei schnellen Kurvenfahrten. Die straffere Auslegung von Federn und Dämpfern sowie die Sport-Direktlenkung sorgen gemeinsam mit der Tieferlegung um 15 Millimeter für direkteres Handling und einen dynamischeren Auftritt. Enthalten in AMG Line Exterieur (P31) Nicht mit Winter-Komplettträger M+S 4-fach (1R5) oder Serienausstattung Exterieur (P76)	486	404,60 340,00	●	●	●	●	●	●	●
Fahrwerk mit adaptiver Verstelldämpfung Ein Fahrwerk – drei Setups: Wählen Sie selbst zwischen maximaler Agilität und hohem Dämpfungskomfort – passend zu Streckenführung und persönlichem Fahrstil. Das um 5 mm tiefere Fahrwerksniveau bietet Ihnen beste Voraussetzungen für eine besonders dynamische Fahrweise. Nicht mit Winter-Komplettträger M+S 4-fach (1R5) oder Serienausstattung Exterieur (P76)	459	1.071,00 900,00	●	●	●	●	●	●	●







Fahrhilfen und Sitzanpassungen.

	Code	Preis Euro inkl. MwSt. exkl. MwSt.	C 220 d	C 300 d	C 180	C 200	C 200 4MATIC	C 300	C 300 4MATIC
Zulassungsgutachten Für die Ausstattung unserer Fahrzeuge mit Fahrhilfen ab Werk ist in den meisten Fällen ein Teilegutachten notwendig. In diesem Fall wird das Fahrzeug nur mit dem entsprechenden Gutachten ausgeliefert.	E08	130,90 110,00	●	●	●	●	●	●	●
Lenkraddrehknopf (links oder rechts) Für die sichere und komfortable Bedienung Ihres Lenkrades mit einer Hand sorgt der ergonomische Lenkraddrehknopf. Dieser wird unterhalb des Airbags stabil am Lenkradkorpus befestigt, sodass die Funktion des Airbags erhalten bleibt. Wird der Lenkraddrehknopf nicht benötigt, lässt sich dieser über einen Druckknopf bequem aus der Halterung lösen. Nur mit Zulassungsgutachten (E08) Nicht mit Advanced Assistenz-Paket (D2F) oder High-End Assistenz-Paket (D3F)	E65/ E66	476,00 400,00	●	●	●	●	●	●	●
									
Handbediengerät Classic Das Handbediengerät Classic vereint ansprechendes Design mit hohem Komfort und einer sicheren Bedienung Ihres Mercedes-Benz mit der Hand, damit Sie stets sicher unterwegs sind, auch ohne eine Bedienung der Fußpedale. Nur mit Zulassungsgutachten (E08), High-End Komfort-Paket (D3K) und Spiegel-Paket (P49) Nicht mit Handbediengerät Classic beledert (E68), Handbediengerät Easy Speed beledert (E83), Handbediengerät Easy Speed (E84), Pedalerhöhung 2-Fach (E92), Sitzverlagerung links nach hinten (E94), Sitzerrhöhung links nach oben (E96), Sitzkomfort-Paket (P65) und Multifunktions-Sportlenkrad (L3A), Serienausstattung Interieur (P75) oder Serienausstattung Exterieur (P76)	E67	2.380,00 2.000,00	●	●	●	●	●	●	●
									
Handbediengerät Classic beledert Das belederte Handbediengerät Classic vereint ansprechendes Design mit hohem Komfort und einer sicheren Bedienung Ihres Mercedes-Benz mit der Hand, damit Sie stets sicher unterwegs sind, auch ohne eine Bedienung der Fußpedale. Das feine Leder sorgt für eine elegante Anmutung und fügt Ihr Handbediengerät geschmackvoll in den Fahrzeuginnenraum ein. Nur mit Zulassungsgutachten (E08), High-End Komfort-Paket (D3K) und Spiegel-Paket (P49) Nicht mit Handbediengerät Classic (E67), Handbediengerät Easy Speed beledert (E83), Handbediengerät Easy Speed (E84)	E68	3.094,00 2.600,00	●	●	●	●	●	●	●
									

Zum Führen eines Fahrzeuges mit Fahrhilfen sind die Vorgaben der Führerschein- und Zulassungsstellen sowie von TÜV/DEKRA zu beachten. Die Funktionen des Originalfahrzeuges bleiben erhalten, so dass das Fahrzeug, auch ohne Nutzung der Fahrhilfen, von Personen ohne Behinderung gefahren werden kann. Je nach gewünschter Fahrhilfe können sich jedoch Einschränkungen bei Platzangebot und Funktion ergeben.

Fahrhilfen und Sitzanpassungen.

		Code	Preis Euro inkl. MwSt. exkl. MwSt.	C 220 d	C 300 d	C 180	C 200	C 200 4-MATIC	C 300	C 300 4-MATIC
<p>Handbediengerät Easy Speed</p> <p>Mit dem Handbediengerät Easy Speed erfolgt die Beschleunigung und das Bremsen durch ein komfortables und innovatives Bediensystem. Durch sein schlankes Design fügt es sich angenehm in Ihren Fahrzeuginnenraum ein.</p> <p>Nur mit Zulassungsgutachten (E08), High-End Komfort-Paket (D3K) und Spiegel-Paket (P49)</p> <p>Nicht mit Handbediengerät Classic (E67), Handbediengerät Classic beledert (E68), Handbediengerät Easy Speed beledert (E83), Pedalerhöhung 2-Fach (E92), Sitzverlagerung links nach hinten (E94), Sitzerrhöhung links nach oben (E96)</p>		E84	2.618,00 2.200,00	●	●	●	●	●	●	●
<p>Handbediengerät Easy Speed beledert</p> <p>Mit dem belederten Handbediengerät Easy Speed erfolgt die Beschleunigung und das Bremsen durch ein komfortables und innovatives Bediensystem. Durch sein schlankes Design und elegantes Leder fügt es sich optimal in Ihren Fahrzeuginnenraum ein.</p> <p>Nur mit Zulassungsgutachten (E08), High-End Komfort-Paket (D3K) und Spiegel-Paket (P49)</p> <p>Nicht mit Handbediengerät Classic (E67), Handbediengerät Classic beledert (E68), Handbediengerät Easy Speed (E84), Pedalerhöhung 2-Fach (E92), Sitzverlagerung links nach hinten (E94), Sitzerrhöhung links nach oben (E96)</p>		E83	3.332,00 2.800,00	●	●	●	●	●	●	●
<p>Kombischalterverlegung nach rechts</p> <p>Die Verlegung des Kombischalters nach rechts ermöglicht Ihnen eine einfache Bedienung von Funktionen wie Blinker, Fernlicht und Lichttupe mit der rechten Hand. Dazu wird ein Hebel auf dem Originalschalter angebracht und auf die rechte Seite geführt, sodass Ihnen eine Bedienung trotz eingeschränkter Beweglichkeit in der linken Hand möglich ist.</p> <p>Nur mit Zulassungsgutachten (E08)</p>		E88	273,70 230,00	●	●	●	●	●	●	●
<p>Pedalabdeckung</p> <p>Als weiteres Sicherheits-Plus verhindert die Pedalabdeckung das ungewollte Betätigen der Pedalanlage und ergänzt auf diese Weise optimal die Funktion Ihres Handbediengeräts. Die Abdeckung kann bei Bedarf mühelos abgenommen werden, was eine flexible Nutzung der Original-Pedalerie für weitere Fahrer ermöglicht.</p> <p>Nur mit Zulassungsgutachten (E08)</p>		E87	595,00 500,00	●	●	●	●	●	●	●
<p>Pedalverlegung Gas nach links elektrisch</p> <p>Die elektronische Pedalverlegung ermöglicht eine Bedienung Ihres Fahrzeugs mit dem linken Fuß und damit eine sichere Teilnahme am aktiven Straßenverkehr trotz beweglicher Einschränkungen im rechten Fuß. Dabei wird der Fußraum auf der linken Seite um ein weiteres Gaspedal ergänzt - das rechte Gaspedal bleibt weiterhin erhalten.</p> <p>Lieferbar ab ca. 3. Quartal 2021</p> <p>Nur mit Zulassungsgutachten (E08) und AVANTGARDE Interieur (P14) oder AMG Line Interieur (P29)</p>		E89	1.904,00 1.600,00	●	●	●	●	●	●	●

Zum Führen eines Fahrzeuges mit Fahrhilfen sind die Vorgaben der Führerschein- und Zulassungsstellen sowie von TÜV/DEKRA zu beachten. Die Funktionen des Originalfahrzeuges bleiben erhalten, so dass das Fahrzeug, auch ohne Nutzung der Fahrhilfen, von Personen ohne Behinderung gefahren werden kann. Je nach gewünschter Fahrhilfe können sich jedoch Einschränkungen bei Platzangebot und Funktion ergeben.

Fahrhilfen und Sitzanpassungen.

		Code	Preis Euro inkl. MwSt. exkl. MwSt.	C 220 d	C 300 d	C 180	C 200	C 200 4MATIC	C 300	C 300 4MATIC
<p>Pedalerhöhung 2-fach</p> <p>Die Pedalerhöhung von bis zu 100 mm erleichtert Ihnen das Erreichen der Pedale und sorgt so für eine sichere und angenehme Fahrt. Die Pedalerhöhungen werden auf die Originalpedale gesteckt und lassen sich mühelos wieder abnehmen, wenn Ihr Mercedes-Benz von weiteren Personen gefahren wird, die eine Pedalerhöhung nicht benötigen.</p> <p>Nur mit Zulassungsgutachten (E08) und AVANTGARDE Interieur (P14) oder AMG Line Interieur (P29)</p> <p>Nicht mit Handbediengerät Easy Speed (E83) oder Handbediengerät Easy Speed beledert (E84)</p>		E92	7 14,00 600,00	●	●	●	●	●	●	●
<p>Einstiegsschutz</p> <p>Der Einstiegsschutz bedeckt den Schweller Ihres Fahrzeuges und schützt diesen vor Beschädigungen, damit dieser beispielsweise beim Umsetzen aus dem Rollstuhl auf den Fahrersitz nicht zerkratzt. Auch hält er dabei Ihre Kleidung frei von Verschmutzungen. Durch ein Faltkonzept kann der Einstiegsschutz im Fußraum neben dem Schweller abgelegt werden.</p>		E09	202,30 170,00	●	●	●	●	●	●	●
<p>Gurtschlossöffner für Fahrer</p> <p>Bei eingeschränkter Beweglichkeit vereinfacht Ihnen die An- /Abschnallhilfe am Gurtschloss das An- und Abschnallen. Die ergonomisch geformte Griffverlängerung am Gurtschloss garantiert eine einfache Handhabung und verhindert durch einen zweifach abgesicherten Mechanismus ein unbeabsichtigtes Abschnallen.</p>		E85	208,25 175,00	●	●	●	●	●	●	●
<p>Sitzverlagerung links oder rechts nach hinten</p> <p>Mehr Beinfreiheit, gesteigerter Komfort und ein besserer Einstieg – bei der Sitzverlagerung wird der Fahrersitz um 50 mm nach hinten verlegt, damit auch besonders große Personen angenehm und sicher fahren können. Durch die Verlagerung nach hinten verringert sich die Sitzverstellung nach vorne um 50 mm und die Sitzhöhe erhöht sich um ca. 15 mm.</p> <p>Nur mit Zulassungsgutachten (E08)</p> <p>Nicht mit Sitzerrhöhung links oder rechts nach oben (E96/E97)</p> <p>Sitzverlagerung links nach hinten nicht mit Handbediengerät Classic (E67), Handbediengerät Classic beledert (E68), Handbediengerät Easy Speed beledert (E83) oder Handbediengerät Easy Speed (E84)</p>		E94/ E95	737,80 620,00	●	●	●	●	●	●	●

Zum Führen eines Fahrzeuges mit Fahrhilfen sind die Vorgaben der Führerschein- und Zulassungsstellen sowie von TÜV/DEKRA zu beachten. Die Funktionen des Originalfahrzeuges bleiben erhalten, so dass das Fahrzeug, auch ohne Nutzung der Fahrhilfen, von Personen ohne Behinderung gefahren werden kann. Je nach gewünschter Fahrhilfe können sich jedoch Einschränkungen bei Platzangebot und Funktion ergeben.

Fahrhilfen und Sitzanpassungen.

Sitzerhöhung links oder rechts nach oben

Mehr Sicherheit und Fahrkomfort durch bessere Sicht. Mit der Sitzerhöhung wird der gesamte Fahrersitz um 25 mm erhöht. Die Sitzerhöhung ermöglicht kleineren Fahrern eine umfassende Sicht auf das Verkehrsgeschehen und steigert damit die Sicherheit und den Fahrkomfort.

Nur mit Zulassungsgutachten (E08)

Nicht mit Sitzverlagerung links oder rechts nach hinten (E94/E95)

Sitzerhöhung links nach oben nicht mit Handbediengerät Classic (E67), Handbediengerät Classic beledert (E68), Handbediengerät Easy Speed beledert (E83) oder Handbediengerät Easy Speed (E84)



Code	Preis Euro inkl. MwSt. exkl. MwSt.	C 220 d	C 300 d	C 180	C 200	C 200 4-MATIC	C 300	C 300 4-MATIC
E96/ E97	595,00 500,00	●	●	●	●	●	●	●

Zum Führen eines Fahrzeuges mit Fahrhilfen sind die Vorgaben der Führerschein- und Zulassungsstellen sowie von TÜV/DEKRA zu beachten. Die Funktionen des Originalfahrzeuges bleiben erhalten, so dass das Fahrzeug, auch ohne Nutzung der Fahrhilfen, von Personen ohne Behinderung gefahren werden kann. Je nach gewünschter Fahrhilfe können sich jedoch Einschränkungen bei Platzangebot und Funktion ergeben.

Original-Zubehör.

Bei dem hier beschriebenen Zubehör handelt es sich um einen Auszug aus dem umfangreichen Zubehör-Sortiment für die neue C-Klasse Limousine. Die ausführlichen Zubehör-Informationen mit den genauen Produktbeschreibungen erhalten Sie bei Ihrem Mercedes-Benz Partner oder online unter <http://configurator.mercedes-benz-accessories.com>.

Die angegebenen Preise verstehen sich ohne eventuelle Ein- bzw. Anbaukosten. Änderungen und Irrtümer vorbehalten.



Exterieur

	Bild-Nr.	Teilenummer	Preis Euro inkl. MwSt. exkl. MwSt.
43,2 cm (17") Leichtmetallrad im 10-Speichen-Design vanadiumsilber lackiert; 7 J x 17 ET 44,5 (bspw. für Reifengröße: 225/50 R17)	1	A206 401 5900 7X45	289,00 242,85
43,2 cm (17") Leichtmetallrad im 5-Doppelspeichen-Design schwarz lackiert und glanzgedreht; 7 J x 17 ET 44,5 (bspw. für Reifengröße 225/50 R17)	2	A206 401 7400 7X23	335,00 281,51
45,7 cm (18") Leichtmetallrad im 5-Doppelspeichen-Design schwarz lackiert und glanzgedreht; 7,5 J x 18 ET 40 (bspw. für Reifengröße 225/45 R18)	3	A206 401 6200 7X23	370,00 310,92
45,7 cm (18") Leichtmetallrad im 5-Doppelspeichen-Design tremolit-metallic lackiert und glanzgedreht; 7,5 J x 18 ET 40 (bspw. für Reifengröße 225/45 R18)	4	A206 401 6400 7X44	380,00 319,32
Türgriffschalen, groß, 2-teilig hochglanzverchromt	5	A205 760 4000	47,00 39,50
Heckspoiler, grundiert		A206 793 0100	319,00 268,07
Heckspoiler, Carbon-Style	6	A206 793 0200	419,00 352,10
Heckzierleiste, hochglanzverchromt		A206 757 2800	159,00 133,61
Radnabenabdeckung, Stern erhaben, schwarz	7	A000 400 2700 9040	15,80 13,27
Ventilzierkappen-Set, 4-teilig, chrom		B6 647 2002	14,90 12,52
AMG Ventilzierkappen-Set, 4-teilig, schwarz		B6 647 2004	29,90 25,13
Radsicherungssatz, schwarz Bestmöglicher Schutz gegen Diebstahl, bestehend aus vier Radsicherungen und einem Schlüssel	8	A001 990 1607	72,50 60,92



Original-Zubehör.

Interieur

	Bild-Nr.	Teilenummer	Preis Euro inkl. MwSt. exkl. MwSt.
Mercedes-Benz Dashcam Set Zur Fahr- und Parküberwachung; bestehend aus Kamera vorne, Kamera hinten, 32GB SD-Karte und Kabelsatz	1		513,40 431,43
Media Interface Consumer Kabel, USB Typ C Zur komfortablen Nutzung externer Audiogeräte, geeignet für Geräte mit USB Typ C-Anschluss	2	A17 782 01501	21,00 17,65
Ripsmatten CLASSIC, Fahrer- / Beifahrermatte, 2-teilig, schwarz	3	A206 680 30029 G32	59,50 50,00
Allwettermatten Dynamic Squares, Fahrer-/Beifahrermatte, 2-teilig, schwarz		A206 680 20049 G33	72,00 59,67
Kindersitz BABY-SAFE plus II, mit AKSE, grau/schwarz, bis 13 kg Bei Fahrzeugen mit Automatische Beifahrerairbag-Abschaltung (U10) und bei der Verwendung des BABY-SAFE plus II mit AKSE wird der Beifahrerairbag automatisch deaktiviert	4	A000 970 3802	330,00 277,31
Kindersitz DUO plus, mit ISOFIX, grau/schwarz, 9 bis 18 kg	5	A000 970 4302	380,00 319,33
Kindersitz KIDFIX XP, mit ISOFIT, grau/schwarz, 15 bis 36 kg	6	A000 970 4902	320,00 268,91
AMG Kindersitz KIDFIX XP, mit ISOFIT, schwarz/rot, 15 bis 36 kg	7	A000 970 3302	450,00 378,15



Original-Zubehör.

Cargo and Care

	Bild-Nr.	Teilenummer	Preis Euro inkl. MwSt. exkl. MwSt.
Grundträger, 2-teilig, silberfarben/schwarz Verfügbar ab Oktober 2021	1	A206 890 0500	330,00 277,31
Mercedes-Benz Dachbox 400, schwarz Nur mit Grundträger A206 890 0500	2	A000 840 1100	549,00 461,35
Mercedes-Benz Dachbox 450, silber Nur mit Grundträger A206 890 0500	3	A000 840 1400	569,00 478,15
Mercedes-AMG Dachbox, schwarz/kometgrau magno Nur mit Grundträger A206 890 0500	4	A000 840 0900	1.650,15 1.386,68
Fahrradträger, silberfarben/schwarz Für die Befestigung eines Fahrrads auf dem Grundträger A206 890 0500	1	A000 890 0293	162,00 136,14
Heckfahrradträger für Anhängervorrichtung, klappbar, 2 Fahrräder Nur mit Anhängervorrichtung (Code 550), auch als Variante für 3 Fahrräder erhältlich (A000 890 1800)	5	A000 890 1700	579,00 486,56
Kofferraumwanne flach, schwarz Die Wannenform mit leicht erhöhtem Rand ist optimal an die Ladefläche angepasst Verfügbar ab August 2021	6	A206 814 0000	85,00 71,43
Staubox, schwarz Optimale Funktion mit der Kofferraumwanne flach (A206 814 0000)	7	A000 814 0400	79,00 66,39
Kühlbox, schwarz		A000 820 5409	190,00 159,66
Ladegerät mit Ladeerhaltungsfunktion, 5 A, für Bleisäure- und Lithiumbatterien		A000 982 3021	109,00 91,60



Weitere technische Daten.

Typ	Leergewicht/ Zuladung ⁴ / Zulässiges Gesamtgewicht (kg)	Gepäckraum- volumen ⁵ (l)	Anhängelast ungebremst/ gebremst (kg)	Tankinhalt/ davon Reserve (l)
Diesel				
C 220 d	1.755/625/2.380	455	750/1.800	40/7
C 300 d	1.775/605/2.380	455	750/1.800	50/7

Bei Wahl von Anhängervorrichtung (550) und AIRMATIC-Paket (489) erhöhte Anhängelast mit 3,5 t (557)

Typ	Leergewicht/ Zuladung ⁴ / Zulässiges Gesamtgewicht (kg)	Gepäckraum- volumen ⁵ (l)	Anhängelast ungebremst/ gebremst (kg)	Tankinhalt/ davon Reserve (l)
Benziner				
C 180	1.625/625/2.250	455	750/1.800	40/7
C 200	1.650/615/2.265	455	750/1.800	50/7
C 200 4MATIC	1.705/615/2.320	455	750/1.800	50/7
C 300	1.675/605/2.280	455	750/1.800	50/7
C 300 4MATIC	1.730/605/2.335	455	750/1.800	50/7

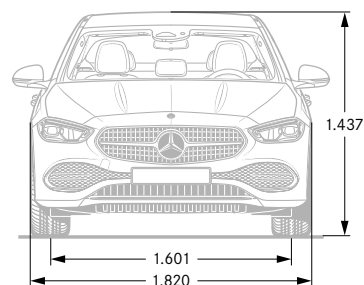
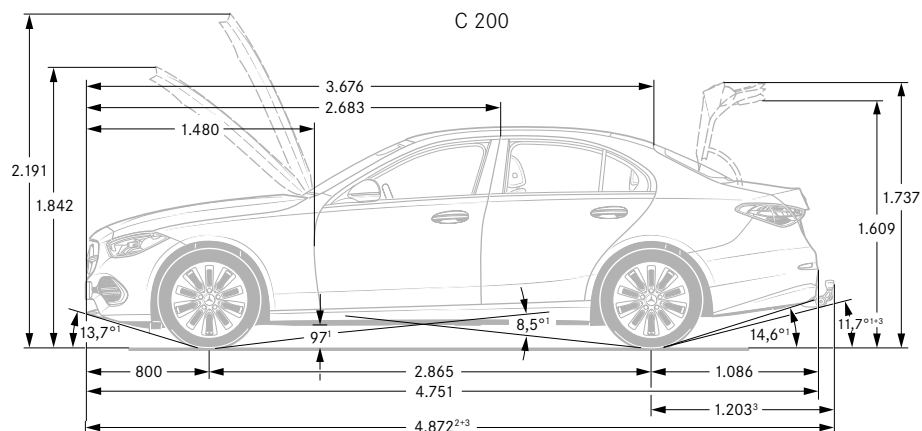

¹ Bei zulässigem Gesamtgewicht ² Inkl. Kennzeichen-Adapter (4 mm) ³ Mit Anhängerkupplung inkl. Schutzkappe (Sonderausstattung)

⁴ Masse des Kraftfahrzeugs in fahrbereitem Zustand mit dem zu mindestens 90 % seines Fassungsvermögens gefüllten Kraftstofftank, zuzüglich der Masse des Fahrers (per Gesetz pauschal mit 75 kg veranschlagt), des Kraftstoffs und der Flüssigkeiten, ausgestattet mit der Standardausrüstung gemäß den Herstellerangaben sowie, sofern vorhanden, der Masse des Aufbaus, des Führerhauses, der Anhängervorrichtung und des Ersatzrads/der Ersatzräder sowie des Werkzeugs. Sonderausstattungen, Zusatzausrüstungen und Zubehör können einen Einfluss auf Gewicht, verbleibende Nutzlast, Rollwiderstand, Aerodynamik usw. haben und damit auch die Verbrauchs- und CO₂-Werte beeinflussen.

⁵ In Anlehnung an Richtlinie ISO 3832:2002-06. Gepäckraumvolumen kann je nach Sonderausstattung abweichen.

Service.

Mercedes-Benz Komplettservice-Paket

Ihr Mercedes-Benz Service sorgt dafür, dass vom ersten Kilometer an die Sicherheit, Zuverlässigkeit und der Wert Ihres Mercedes bestmöglich bewahrt werden. So genießen Sie mit unserem Komplettservice-Paket vielfältige Leistungen - und sind damit jederzeit einfach entspannt unterwegs. Das Komplettservice-Paket umfasst bis zu fünf Jahre lang sämtliche Service-Arbeiten.¹

z. B. für 36 Monate und 45.000 km nur:

¹ Gemäß den jeweiligen Bedingungen des Komplettservice-Pakets.

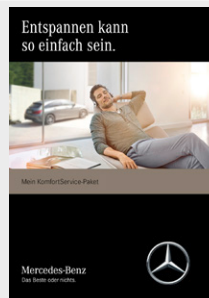

Mercedes-Benz Garantie-Paket

Verlängern Sie ganz einfach Ihren Schutz vor unvorhersehbaren Reparaturkosten. Das Mercedes-Benz Garantie-Paket gibt Ihnen im Anschluss an die Neufahrzeug-Garantie finanzielle Sicherheit. Sie können es günstig bereits beim Neufahrzeugkauf oder während der Neufahrzeug-Garantie abschließen und anschließend optional jährlich bis ins 12. Laufjahr Ihres Fahrzeugs immer wieder verlängern. Sie sichern sich damit umfangreiche Garantie- und Reparaturleistungen² von Ihrem Mercedes-Benz Service.

² Gemäß den jeweiligen Bedingungen des Garantie-Pakets.

³ Unverbindlich empfohlene Verkaufspreise.



Garantie-Paket: 12 Monate im Anschluss an die Neufahrzeug-Garantie

Garantie-Paket: 24 Monate im Anschluss an die Neufahrzeug-Garantie

Garantie-Paket: 36 Monate im Anschluss an die Neufahrzeug-Garantie

Preis/Monat
inkl. MwSt.

C 220 d

C 300 d

C 180

C 200

C 200 4MATIC

C 300

C 300 4MATIC

65,00

67,00

69,00

71,00

73,00

75,00

Kaufpreis³
inkl. MwSt.

225,00

585,00

949,00

●

–

●

–

–

–

–

–

–

–

●

–

–

–

–

–

–

●

–

–

–

–

●

–

–

–

–

–

–

–

–

●

–

–

–

–

–

–

–

–

–

●

Finanzdienstleistungen und Versicherungen.

Mercedes-Benz Bank

Profitieren Sie von der Mercedes-Benz Qualität, Zuverlässigkeit und Sicherheit auch in Ihren finanziellen Angelegenheiten. Mit unseren Finanzierungs- und Leasingprodukten haben Sie flexible Möglichkeiten, sich Ihren Wunsch eines neuen Mercedes zu erfüllen. Und unsere Versicherungen bieten zuverlässigen Schutz für Ihr Auto und Ihr Budget. Darüber hinaus runden Produkte zum Anlegen das Angebot ab. Erfahren Sie mehr unter www.mercedes-benz-bank.de



Mobilität aus einer Hand

Wählen Sie die individuelle Kombination, die zu Ihrem Leben passt.

Bei der Plus3-Finanzierung entscheiden Sie am Vertragsende, ob Sie Ihr Fahrzeug behalten, verkaufen oder zum vertraglich garantierten Restwert* zurückgeben möchten. Und für Ihren flexiblen Mobilitätsbedarf ermöglicht Ihnen Mercedes-Benz Rent den Mercedes Ihrer Wahl zur Miete.

* Diese Option beruht auf einer Zusatzvereinbarung zwischen Ihnen und Ihrem Händler.



Mercedes Credit Card

Die neue Mercedes Credit Card* ist auf höchste Ansprüche zugeschnitten. Mit der Mercedes Credit Card bezahlen Sie weltweit komfortabel und profitieren von Reise- und Versicherungsleistungen, automobilen Leistungen, einem attraktiven Bonusprogramm und finanziellen Freiheiten. Und Sie können ganz individuell auch optionale Versicherungen wie ein Reise- oder Shopping-Paket auswählen.

Informieren Sie sich und beantragen Sie die neue Mercedes Credit Card unter: <https://www.mercedes-creditcard.de/>

*Kartenherausgebendes Institut und Vertragspartner ist die Landesbank Baden-Württemberg/BW-Bank.



Mercedes-Benz Autoversicherung

Ein Mercedes sollte auch wie ein Mercedes versichert sein. Aus diesem Grund sichert die Mercedes-Benz Autoversicherung* Ihren Wagen nicht nur umfassend ab. Im Schadenfall wird Ihr Mercedes außerdem stets nach Herstellervorgaben in einer Mercedes-Benz Werkstatt repariert.

*Versicherer: HDI Versicherung AG, vermittelt durch die Mercedes-Benz Bank AG. Es gelten die allgemeinen Versicherungsbedingungen.



Kaufpreisschutz

Erweitern Sie die Leistungen Ihrer Vollkaskoversicherung. Der Kaufpreisschutz* schließt bei Totalschaden, Diebstahl oder Zerstörung bis zu 48 Monate lang die Lücke zwischen Kaufpreis und Wiederbeschaffungswert. So steht Ihnen für den Kauf eines neuen Fahrzeugs der ursprüngliche Kaufpreis erneut zur Verfügung.

*Versicherer: Zurich Insurance plc NDL für Deutschland, vermittelt durch die Mercedes-Benz Bank AG. Es gelten die allgemeinen Versicherungsbedingungen.



Fahrzeugabholung.

Mehr Informationen zur Fahrzeugabholung im Kundencenter finden Sie in unserer praktischen Web-App.

Bequem den QR-Code scannen oder www.mbkundencenter.com besuchen.



mbkundencenter.com



Besuchen Sie die Erfinder des Automobils und erleben Sie Ihre ganz persönlichen Sternstunden in einem der Mercedes-Benz Kundencenter. Erfahren Sie hautnah, wie wir mit modernster Technik Fahrzeuge nach den individuellen Wünschen unserer Kunden entstehen lassen, und nehmen Sie an einer Werkbesichtigung durch unsere Automobilfertigung teil!

Mercedes-Benz Kundencenter Bremen

Erleben Sie das Werk in Bremen als Kompetenzzentrum der C-Klasse: Limousine, T-Modell, Coupé, Cabriolet und GLC oder als Sportwagenschmiede für SL, SLC, E-Klasse Coupé und E-Klasse Cabriolet. Lernen Sie unseren Geländewagen-Parcours „The Rock“ kennen und stellen Sie den GLC auf die Probe. Das Kundencenter freut sich darauf, seinen Gästen einen unvergesslichen Tag zu bereiten.

Die Abholung Ihrer neuen C-Klasse ist im Mercedes-Benz Kundencenter Bremen gegen einen Aufpreis von 476,00 € (inklusive Mehrwertsteuer) möglich.

Im Holter Feld
28309 Bremen
Telefon: +49 421 419-5350
E-Mail:
kundencenter.bremen@daimler.com



Mercedes-Benz Kundencenter Rastatt

Gehen Sie mit auf Entdeckungstour und werden Sie Zeuge, wie die A- und B-Klasse sowie der GLA im Mercedes-Benz Werk Rastatt, dem Kompetenzzentrum der Kompaktfahrzeuge, entstehen. Auf dem neuen Erlebnis-Parcours „A-Rock“ wird das Fahren zum Abenteuer. Offroad Begeisterte können sich hier von der Qualität des im Werk Rastatt produzierten GLA selbst überzeugen. Erleben Sie bei uns einen Tag wie keinen anderen! Wir freuen uns auf Sie.

Die Abholung Ihrer neuen C-Klasse ist im Mercedes-Benz Kundencenter Sindelfingen gegen einen Aufpreis von 476,00 € (inklusive Mehrwertsteuer) möglich.

Gottlieb-Daimler-Straße
76437 Rastatt
Telefon: +49 7222 9123388
E-Mail:
kundencenter.rastatt@daimler.com



Mercedes-Benz Kundencenter Sindelfingen

Das Mercedes-Benz Werk Sindelfingen ist Kompetenzzentrum für Fahrzeuge der Ober- und Luxusklasse. Hier entstehen S- und E-Klasse sowie CLS und Mercedes-AMG GT. Im Kundencenter in Sindelfingen trifft Tradition auf Moderne. Seit 1953 können Kunden auf Wunsch ihren neuen Mercedes direkt im Werk in Empfang nehmen. Die neu gestalteten Räumlichkeiten des Kundencenters bieten Ihnen mehr Anlass denn je für einen Besuch. Überzeugen Sie sich selbst!

Die Abholung Ihrer neuen C-Klasse ist im Mercedes-Benz Kundencenter Sindelfingen gegen einen Aufpreis von 476,00 € (inklusive Mehrwertsteuer) möglich.

Käsbrunnlestraße
71063 Sindelfingen
Telefon: +49 7031 90-70403
E-Mail:
kundencenter.sindelfingen@daimler.com



Fragen Sie Ihren Mercedes-Benz Vertragspartner zu näheren Details.

Mercedes me connect.

Voraussetzung:

Für die Nutzung der nachfolgend aufgeführten Dienste ist eine Registrierung im Mercedes me Portal sowie die Zustimmung zu den Nutzungsbedingungen für die Mercedes me connect Dienste notwendig. Zusätzlich muss das jeweilige Fahrzeug mit dem Benutzerkonto verknüpft sein. Nach Ablauf der initialen Laufzeit können die Dienste kostenpflichtig verlängert werden. Die erstmalige Aktivierung der Dienste ist innerhalb von 1 Jahr ab Erstzulassung oder Inbetriebnahme durch den Kunden möglich, je nachdem was zuerst erfolgt.

	Vertragsrechtliche Einschränkungen	MBUX
Basisdienste Wartungsmanagement, Unfallmanagement, Pannenmanagement, Telediagnose, Fahrzeugdiagnose.	Unbegrenzte Laufzeit	S
Vorrüstung für Navigationsdienste (01U) Wo auch immer Sie hinfahren, Sie sind bestens informiert. Ihr Fahrzeug beantwortet Ihnen Fragen zu Ihrer Reise. Sie erfahren die Anzahl aktuell verfügbarer Parkplätze oder das aktuelle Wetter. Damit gelingt Ihnen die Reiseplanung noch leichter.	3 Jahre ab Aktivierung kostenfrei nutzbar	S Nur mit MBUX Navigation Premium (PBG)
Remote Services Plus (33U) Das Paket Remote Services Plus macht Mobilität zu einem neuen Erlebnis und bringt mehr Komfort und Sicherheit. Statusabfragen informieren über die Reichweite. Sie können bestimmte Funktionen fernbedienen und Ihr Fahrzeug lokalisieren. Beispielsweise öffnen Sie Ihre Fenster bevor Sie einsteigen – und lüften so den Innenraum an heißen Tagen.	3 Jahre ab Aktivierung kostenfrei nutzbar	S
Vorrüstung für Live Traffic Information (367) Kommen Sie stressfrei, auf dem besten Weg und schneller an Ihr Ziel. Live Traffic Information empfängt in Echtzeit präzisere und aktuellere Verkehrsdaten als übliche Systeme und optimiert die dynamische Routenführung. Ob in der Rushhour oder auf Reisen: Sie können auf viele Situationen reagieren und Staus sowie Stop-and-go-Verkehr einfach umfahren.	3 Jahre ab Aktivierung kostenfrei nutzbar	S
Vorrüstung für digitale Schlüsselübergabe (20U) Teilen Sie Ihr Fahrzeug so einfach wie nie mit Freunden und Familienmitgliedern – egal, wo Sie gerade sind. Sie behalten die volle Kontrolle und entscheiden bequem per App, ob Sie einer Nutzung zustimmen. Über die mobile Anwendung entriegeln Sie auch Ihr Fahrzeug aus der Ferne. Erst dann aktiviert sich ein hinterlegter Schlüssel. Für die Nutzung des Dienstes benötigen Sie ein iOS- oder Android-fähiges Smartphone und die App. Die Nutzung setzt eine aktive Daten-Verbindung von Fahrzeug und Smartphone voraus. Sollten das Fahrzeug und/oder das Smartphone keine Daten-Verbindung aufbauen können, ist die Nutzung des Dienstes nicht möglich.	3 Jahre ab Aktivierung kostenfrei nutzbar	● Nicht mit Serienausstattung Interieur (P75)

Mercedes me connect.

Voraussetzung:

Für die Nutzung der nachfolgend aufgeführten Dienste ist eine Registrierung im Mercedes me Portal sowie die Zustimmung zu den Nutzungsbedingungen für die Mercedes me connect Dienste notwendig. Zusätzlich muss das jeweilige Fahrzeug mit dem Benutzerkonto verknüpft sein. Nach Ablauf der initialen Laufzeit können die Dienste kostenpflichtig verlängert werden. Die erstmalige Aktivierung der Dienste ist innerhalb von 1 Jahr ab Erstzulassung oder Inbetriebnahme durch den Kunden möglich, je nachdem was zuerst erfolgt.

	Vertragsrechtliche Einschränkungen	MBUX
<p>Mercedes-Benz Notrufsystem (351) Das Mercedes-Benz Notrufsystem kann im Notfall für den entscheidenden Zeitvorteil sorgen. Über ein Kommunikationsmodul mit eigener SIM-Karte wird bei einem erkannten Unfall automatisch ein Notruf ausgelöst, der die Zeit bis zum Eintreffen von Rettungskräften verkürzen kann. Der Notruf kann auch manuell ausgelöst werden, um Hilfe zu organisieren. In einem Notfall werden die folgenden Informationen an das Notrufzentrum übermittelt: GPS-Positionsdaten des Fahrzeugs, Fahrtrichtung, Fahrzeugidentifikationsnummer, geschätzte Anzahl der Personen im Fahrzeug, manuelle/automatische Auslösung, Zeitstempel (Zeitpunkt des Unfalls), Spracheinstellung im Infotainmentsystem (nur bei Verbindung zur Mercedes-Benz Notrufzentrale) und Antriebsart (Diesel, Benzin, Elektro usw.) Die manuelle Auswahl einer Verbindung mit öffentlichen Notfall-Rufnummern (z. B. 112) ist über das Notrufsystem nicht möglich. Falls keine Verbindung mit der Mercedes-Benz Notrufzentrale aufgebaut werden kann, wird automatisch der Verbindungsaufbau mit einer öffentlichen Notfall-Rufnummer (z. B. 112) versucht. Eine Liste der Länder, in denen bereits entsprechende Notrufnummern eingerichtet sind, kann unter http://www.mercedes-benz-mobile.com/extra/ecall eingesehen werden.</p>	Unbegrenzte Laufzeit	Keine Nutzungsvoraussetzungen
<p>Kommunikationsmodul LTE (383) für die Nutzung von Mercedes me connect Diensten Das Kommunikationsmodul mit fahrzeuffester, LTE-fähiger SIM-Karte bietet Ihnen ein Plus an Komfort und Sicherheit. Es vernetzt Sie kontinuierlich mit Ihrem Fahrzeug - und das Fahrzeug mit der Infrastruktur wie dem Mercedes-Benz-Server oder dem Internet. Dadurch können Sie Dienste wie die Live Traffic Information von Mercedes me connect nutzen. Zur Nutzung mancher Dienste werden zusätzliche Sonderausstattungen benötigt. Weitere Informationen über Dienste-Inhalte, Dienste-Laufzeiten, Nutzungsbedingungen und die Aktivierung der einzelnen Dienste sind unter www.mercedes.me oder bei jedem teilnehmenden Mercedes-Benz Händler erhältlich. Die Geschwindigkeit und Verfügbarkeit der Daten-Verbindung variiert unter anderem in Abhängigkeit von der Netzabdeckung am Standort des Fahrzeugs. Die fahrzeuffeste SIM-Karte ist die Grundlage, damit Sie die Dienste von Mercedes me connect nutzen können. Teilweise müssen Sie diese Dienste separat bei der Mercedes-Benz AG buchen. Die Nutzung setzt eine Verknüpfung des Fahrzeugs beim Händler, Ihre Registrierung auf dem Kundenportal „Mercedes me“ und das Akzeptieren der Nutzungsbedingungen voraus. Auf dem Kundenportal können Sie die Mercedes me connect Dienste auch konfigurieren und verwalten.</p>	Unbegrenzte Laufzeit	Keine Nutzungsvoraussetzungen

Ihr Weg, um diese Dienste nutzen zu können:

Rufen Sie die Seite Mercedes me connect (<https://me.mercedes-benz.com>) auf und klicken Sie dann auf „Registrieren“. Geben Sie jetzt die geforderten Daten ein und klicken Sie anschließend auf „Registrieren“. Im Anschluss erhalten Sie eine E-Mail. Klicken Sie in dieser auf den Link „Registrierung abschließen“ und legen Sie Ihr individuelles Passwort fest. Klicken Sie nun auf „Nutzungsbedingungen akzeptieren“. Lesen Sie die Nutzungsbedingungen durch und akzeptieren Sie diese. Ihr Fahrzeug können Sie nun mit Ihrem Profil bei Ihrem Mercedes-Benz Partner verknüpfen lassen. Hierfür ist Ihre E-Mail-Adresse, der Fahrzeugschein und der Ausweis notwendig. Richten Sie sich anschließend auf Ihrem Smartphone/Tablet die Seite <http://connect.mercedes.me> ein oder laden Sie die Mercedes App me auf Ihr Smartphone, um die Dienste bequem von überall zu nutzen.



Mercedes-Benz ist einer der Gründungspartner der Stiftung „Laureus Sport for Good Foundation“.

Seit der Stiftungsgründung im Jahr 2000 unterstützt und fördert Mercedes-Benz die Ziele und Werte dieses weltweiten, gemeinnützigen Programms: mit sozialen Sportprojekten das Leben von benachteiligten oder kranken Kindern und Jugendlichen zu verbessern. Laureus wurde zu einem grundlegenden Bestandteil der gesellschaftlichen Verantwortung von Mercedes-Benz. Jeder neue Mercedes ist daher ein Botschafter dieser Werte. Mit dem Kauf eines Mercedes unterstützen Sie die Stiftung „Laureus Sport for Good Foundation“.

Speicherung technischer Daten im Fahrzeug: Elektronische Fahrzeugkomponenten (z.B. Airbag-Steuergerät, Motorsteuergerät, etc.) enthalten Datenspeicher für technische Fahrzeugdaten, wie z. B. Meldungen im Falle von Funktionsstörungen, Geschwindigkeit des Fahrzeuges, Bremsstärke oder Funktionsweise von Rückhalte- und Fahrerassistenz-Systemen im Falle eines Unfallereignisses (Audio- und Videodaten werden nicht gespeichert). Die Daten werden flüchtig, punktuell als Momentaufnahme z. B. im Falle einer Störungsmeldung, über einen sehr kurzen Aufzeichnungszeitraum (maximal wenige Sekunden) z. B. im Falle eines Unfalls oder in zusammengefasster Form z.B. zur Bewertung der Bauteilbeanspruchung gespeichert. Die gespeicherten Daten können über Schnittstellen im Fahrzeug ausgelesen, von geschulten Technikern zur Diagnose und Behebung etwaiger Funktionsstörungen oder vom Hersteller zur Analyse und zur weiteren Verbesserung von Fahrzeugfunktionen verarbeitet und genutzt werden. Auf Wunsch des Kunden können Daten auch als Basis für weitere optionale Dienstleistungen dienen. Eine Übertragung der Daten aus dem Fahrzeug heraus an den Hersteller bzw. Dritte erfolgt grundsätzlich nur aufgrund gesetzlicher Erlaubnis (z.B. Fahrzeugnotruf e-Call), oder aufgrund vertraglichen Einverständnisses mit dem Kunden unter Berücksichtigung des Datenschutzes. Weitere Informationen zu gespeicherten Daten im Fahrzeug befinden sich in der Betriebsanleitung des Fahrzeugs. Diese finden Sie gedruckt und interaktiv im Fahrzeug oder online unter www.mercedes-benz.de/betriebsanleitung.

Nach Redaktionsschluss können sich am Produkt Änderungen ergeben haben.

Mercedes-Benz AG, Mercedes-Benz Cars Vertrieb Deutschland, Mühlenstraße 30, 10243 Berlin, MBD/VPP

www.mercedes-benz.de