

# E-Klasse

Coupé und Cabriolet



Preisliste gültig ab 01. Juli 2020

Mercedes-Benz  
Das Beste oder nichts.



# Willkommen.

In der Markenwelt von Mercedes-Benz.



„Das Beste oder nichts.“

Diese Worte von Gottlieb Daimler sind über 100 Jahre alt. Zugleich sind sie heute aktueller denn je. Wir möchten den Satz sogar noch ergänzen: Das Beste oder nichts – für Sie, unsere Kunden. Wir forschen, konstruieren und gestalten, um Ihre Ansprüche und Wünsche zu erfüllen. Für Ihren Traum von einem Mercedes.

Perfekte Proportionen und sinnliche Klarheit krönen das E-Klasse Coupé und das E-Klasse Cabriolet zu Designklassikern. Ein einzigartiges Technologiepaket macht Ihre E-Klasse zu einem Masterpiece of Intelligence.

Die einmalig grazile Dachlinie des Coupés und Cabriolets verläuft fließend bis zum athletischen Heck. Das schafft eine moderne, atemberaubende Ästhetik. In der Tradition exklusiver und sportlicher Gran Turismos bieten das E-Klasse Coupé und das E-Klasse Cabriolet auf vier vollwertigen Sitzplätzen jeden Komfort und außergewöhnlich viel Raum zum Reisen. Tauchen Sie ein in den modernen Luxus von Mercedes-Benz. Das Interieur ist besonders hochwertig gestaltet, ein sogenannter Wrap-around-Effekt sorgt für eine einzigartige Behaglichkeit. Eindrucksvolles Highlight ist das optionale Widescreen Cockpit, bestehend aus zwei 31,2 cm (12,3") großen Displays. Es eröffnet Ihnen eine faszinierende digitale Welt.

Dynamisch und kraftvoll unterwegs – souverän und gelassen in jeder Fahrsituation. Auf Wunsch sind die Luftfederung AIR BODY CONTROL und der Allradantrieb 4MATIC erhältlich, die DYNAMIC SELECT Fahrprogramme sind bereits serienmäßig an Bord. Mit Mercedes-Benz Intelligent Drive bieten das E-Klasse Coupé und Cabriolet Innovationen, die schon heute die Vision des automatisierten Fahrens ein Stück weit Wirklichkeit werden lassen. Dank dieser intelligenten Systeme überzeugen beide Fahrzeuge mit einem bisher unerreichten Komfort- und Sicherheitsniveau. Die einzigartige Verschmelzung von Sportlichkeit, Ästhetik und Intelligenz machen das E-Klasse Coupé und das E-Klasse Cabriolet begehrter denn je – lassen Sie sich davon inspirieren.

Sie ahnen es bereits: Es gibt nahezu grenzenlose Möglichkeiten, das E-Klasse Coupé und das E-Klasse Cabriolet ganz nach Ihren persönlichen Wünschen zu gestalten. Nehmen Sie sich die Zeit, stöbern Sie in aller Ruhe in dieser Preisliste, konfigurieren Sie Ihr Wunschfahrzeug online und sprechen Sie uns vor Ort bei Ihrem Mercedes-Benz Partner an. Gerne können Sie auch eine Probefahrt vereinbaren und sich höchstpersönlich von unserem Anspruch überzeugen:

„Das Beste oder nichts.“

Ihr Mercedes-Benz Team

Über den detaillierten Umfang der Sonderausstattungen informiert Sie gerne Ihr Mercedes-Benz Partner. Weitere Informationen erhalten Sie unter [www.mercedes-benz.de](http://www.mercedes-benz.de) und über unsere Mercedes-Benz Kundenbetreuung: Montag bis Freitag von 07.30 – 20.00 Uhr  
Telefon: 00800 9 7777777

# Inhalt.

<b>Vorwort</b>	<b>2</b>
<b>Produkt-Highlights</b>	<b>4</b>
<b>Modellvarianten und technische Daten</b>	<b>5</b>
<b>Design</b>	<b>9</b>
Lines und Design-Pakete	
Zierelemente und Mittelkonsolen	
Lacke	
Kombinationsmöglichkeiten Polster, Lacke und Verdeckstoffe	
<b>Mercedes-AMG</b>	<b>36</b>
<b>Business-Paket</b>	<b>50</b>
<b>Serien- und Sonderausstattung</b>	<b>51</b>
Exterieur	
Interieur	
Sicherheit und Assistenzsysteme	
Parken und Rangieren	
Infotainment, Navigation und Kommunikation	
Technik	
Antrieb	
Fahrwerk	
<b>Original-Zubehör</b>	<b>78</b>
<b>Weitere technische Daten</b>	<b>80</b>
<b>Service</b>	<b>82</b>
<b>Finanzdienstleistungen und Versicherungen</b>	<b>83</b>
<b>Fahrzeugabholung</b>	<b>84</b>
<b>Mercedes me connect</b>	<b>85</b>



# Produkt-Highlights – Mercedes-Benz Intelligent Drive.

## Das E-Klasse Coupé und das E-Klasse Cabriolet: Gerüstet für die automobilen Zukunft

Mit der neuen E-Klasse leitet Mercedes-Benz eine neue Ära ein: Die E-Klasse verfügt über Innovationen, welche die wesentlichen automobilen Zukunftstrends aufgreifen. Das E-Klasse Coupé und Cabriolet liefern bereits umfangreiche Technologien hinsichtlich Konnektivität sowie Effizienz und gehen einen großen Schritt in Richtung autonomes und unfallfreies Fahren.

## Mercedes-Benz Intelligent Drive

Mit „Mercedes-Benz Intelligent Drive“ bündelt die E-Klasse Innovationen und Technologien, um 4 wesentliche, erlebbare Einsatzbereiche unserer Kunden maßgeschneidert zu adressieren: „Fahrassistenzsysteme und Sicherheit“, „Parken“, „Konnektivität“ sowie „Licht und Sicht“.

Einige Beispiele zu den Mercedes-Benz Intelligent Drive Optionen:

- **Fahrassistenzsysteme und Sicherheit:** Mit den darin enthaltenen Funktionen definiert die E-Klasse in diesem Bereich neue Maßstäbe für das gesamte Segment:
  - So kann der Abstands-Assistent DISTRONIC auf allen Straßenarten – Autobahnen, Landstraßen sowie in der Stadt – nicht nur automatisch den korrekten Abstand zu vorausfahrenden Fahrzeugen halten, sondern ihnen auch im Geschwindigkeitsbereich bis zu 210 km/h in der Spur folgen. Hierbei wird der Fahrer durch den Lenk-Assistenten unterstützt.
  - Mit dem Aktiven Spurwechsel-Assistent bietet Mercedes-Benz erstmals eine erlebbare, teilautomatisierte Unterstützung des Spurwechsels.
  - Der Geschwindigkeitslimit-Assistent ermöglicht nicht nur eine Anzeige, sondern auch eine automatische Übernahme und selbständige Einregelung an erkannte Geschwindigkeitsbegrenzungen.
- **Konnektivität:** Mit dem digitalen Fahrzeugschlüssel im Smartphone lässt sich das Fahrzeug via Near Field Communication (NFC) öffnen, schließen und starten. Zum modernen und intuitiven Bedien- und Anzeigekonzept gehören die Touchpad-Bedienung des Multimediasystems sowie das optionale Widescreen Cockpit mit 2 Displays mit 31,2 cm (12,3") Bildschirmdiagonale in HD-Qualität und das Head-up-Display.
- **Licht und Sicht:** 84 individuell steuerbare LEDs sorgen auf Wunsch in den MULTIBEAM LED Scheinwerfern extrem schnell und präzise für die optimale Ausleuchtung der Straße.

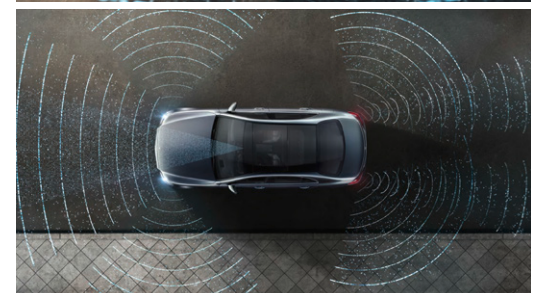

# Modellvarianten und technische Daten - E-Klasse Coupé.

Typ Coupé, 4 Sitzer, 2 Türen	Motor/Zylinder Hubraum (cm <sup>3</sup> )	Getriebe	Nennleistung kW (PS) Drehmoment Nm	Höchstgeschwindigkeit (km/h) Beschleunigung 0-100 km/h (s)	Verbrauch EU (l/100 km) <sup>1</sup> innerorts/ außerorts/ kombiniert	CO <sub>2</sub> -Emissionen kombiniert (g/km) <sup>1</sup> Emissionsklasse Effizienzklasse <sup>2</sup>	Preis Euro inkl. MwSt. exkl. MwSt.
<b>E 220 d</b>	Diesel R4 1.950	9G-TRONIC (automatisch)	<b>143</b> (194) 400/1.600 – 2.800	242 7,4	6,1 – 5,5 4,5 – 4,1 5,0 – 4,6	132 – 122 Euro 6d-TEMP-EVAP-ISC A+	<b>49.851,00</b> 42.975,00
<b>E 220 d 4MATIC</b>	Diesel R4 1.950	9G-TRONIC (automatisch)	<b>143</b> (194) 400/1.600 – 2.800	239 7,6	6,2 – 5,8 4,9 – 4,5 5,3 – 5,0	141 – 133 Euro 6d-TEMP-EVAP-ISC A	<b>52.519,00</b> 45.275,00
<b>E 300 d</b>	Diesel R4 1.950	9G-TRONIC (automatisch)	<b>180</b> (245) 500/1.600 – 2.400	250 6,3	6,5 – 5,9 4,7 – 4,4 5,3 – 4,9	140 – 130 Euro 6d-TEMP-EVAP-ISC A	<b>53.325,20</b> 45.970,00
<b>E 350 d</b>	Diesel R6 2.925	9G-TRONIC (automatisch)	<b>210</b> (286) 600/1.200 – 3.200	250 5,9	6,5 – 6,4 5,0 – 4,8 5,6 – 5,4	147 – 142 Euro 6d-TEMP-EVAP-ISC A	<b>56.898,00</b> 49.050,00
<b>E 400 d 4MATIC</b>	Diesel R6 2.925	9G-TRONIC (automatisch)	<b>250</b> (340) 700/1.200 – 3.200	250 5,1	7,2 – 6,8 5,4 – 4,9 6,0 – 5,7	158 – 151 Euro 6d-TEMP-EVAP-ISC A	<b>64.206,00</b> 55.350,00

<sup>1</sup> Die angegebenen Werte wurden nach dem vorgeschriebenen Messverfahren ermittelt. Es handelt sich um die „NEFZ-CO<sub>2</sub>-Werte“ i.S.v. Art. 2 Nr. 1 Durchführungsverordnung (EU) 2017/1153. Die Kraftstoffverbrauchswerte wurden auf Basis dieser Werte errechnet. Als Bemessungsgrundlage für die Kraftfahrzeugsteuer kann ein höherer Wert maßgeblich sein. Die Angaben beziehen sich nicht auf ein einzelnes Fahrzeug und sind nicht Bestandteil des Angebots, sondern dienen allein Vergleichszwecken zwischen verschiedenen Fahrzeugtypen. Die Werte variieren in Abhängigkeit der gewählten Sonderausstattungen.

<sup>2</sup> Die Angaben beziehen sich nicht auf ein einzelnes Fahrzeug und sind nicht Bestandteil des Angebots, sondern dienen allein Vergleichszwecken zwischen den verschiedenen Fahrzeugtypen. Die Werte variieren in Abhängigkeit der gewählten Sonderausstattungen.



Jetzt Wunschrate berechnen: [www.mercedes-benz-bank.de/ratenrechner-e-klasse](http://www.mercedes-benz-bank.de/ratenrechner-e-klasse)

Der mobile Ratenrechner: QR-Code scannen und ganz bequem die Leasing- und Finanzierungsraten für Ihren Mercedes berechnen.

Sämtliche Kaufpreise verstehen sich für die Serienausstattung ab Herstellerwerk. Bei Auslieferung über eine Niederlassung oder Vertretung fallen zusätzlich Überführungskosten an. Die Kaufpreise für Sonderausstattungen gelten nur für den Einbau im Herstellerwerk. Änderungen in Konstruktion und Ausführung sowie Irrtümer und Druckfehler sind vorbehalten. Die Abbildungen können auch Zubehör und Sonderausstattungen enthalten, die nicht zum serienmäßigen Lieferumfang gehören. Farbabweichungen sind drucktechnisch bedingt.

# Modellvarianten und technische Daten - E-Klasse Coupé.

Typ Coupé, 4 Sitzer, 2 Türen	Motor/Zylinder Hubraum (cm³)	Getriebe	Nennleistung kW (PS) Drehmoment Nm	Höchstgeschwindigkeit (km/h) Beschleunigung 0-100 km/h (s)	Verbrauch EU (l/100 km) <sup>1</sup> innerorts/ außerorts/ kombiniert	CO <sub>2</sub> -Emissionen kombiniert (g/km) <sup>1</sup> Emissionsklasse Effizienzklasse <sup>2</sup>	Preis Euro inkl. MwSt. exkl. MwSt.
<b>E 200</b>	Benziner R4 1.991	9G-TRONIC (automatisch)	<b>145 + 10</b> (197+ 14) 320/1.650 - 4.000	237 7,6	8,6 - 8,0 5,5 - 5,1 6,6 - 6,2	152 - 142 Euro 6d-TEMP-EVAP-ISC B	<b>48.076,20</b> 41.445,00
<b>E 200 4MATIC</b>	Benziner R4 1.991	9G-TRONIC (automatisch)	<b>145 + 10</b> (197 + 14) 320/1.650 - 4.000	231 7,7	9,3 - 8,7 6,1 - 5,7 7,3 - 6,8	166 - 155 Euro 6d-TEMP-EVAP-ISC B	<b>50.744,20</b> 43.745,00
<b>E 300</b>	Benziner R4 1.991	9G-TRONIC (automatisch)	<b>190 + 10</b> (258 + 14) 370/1.800 - 4.000	250 6,4	8,8 - 8,2 5,7 - 5,3 6,8 - 6,4	156 - 146 Euro 6d-TEMP-EVAP-ISC B	<b>54.375,00</b> 46.875,00
<b>E 350</b>	Benziner R4 1.991	9G-TRONIC (automatisch)	<b>220 + 10</b> (299+14) 400/3.000 - 4.000	250 5,9	9,8 - 8,9 6,2 - 5,4 7,5 - 6,7	172 - 153 Euro 6d-TEMP-EVAP-ISC B	<b>58.464,00</b> 50.400,00
<b>E 450 4MATIC</b>	Benziner V6 2.996	9G-TRONIC (automatisch)	<b>270</b> (367) 500/1.800 - 4.500	250 5,1	12,3 - 11,6 7,1 - 6,5 8,8 - 8,6	202 - 197 Euro 6d-TEMP-EVAP-ISC D	<b>63.724,60</b> 54.935,00
<b>Mercedes-AMG E 53 4MATIC+</b>	Benziner R6 2.999	AMG SPEEDSHIFT TCT 9G	<b>320 + 16</b> (435 + 22) 520/1.800 - 5.800	250 4,4	11,5 - 11,4 7,3 - 7,1 8,8 - 8,7	202 - 199 Euro 6d-TEMP-EVAP-ISC D	<b>80.492,40</b> 69.390,00

<sup>1</sup> Die angegebenen Werte wurden nach dem vorgeschriebenen Messverfahren ermittelt. Es handelt sich um die „NEFZ-CO<sub>2</sub>-Werte“ i.S.v. Art. 2 Nr. 1 Durchführungsverordnung (EU) 2017/1153. Die Kraftstoffverbrauchswerte wurden auf Basis dieser Werte errechnet. Als Bemessungsgrundlage für die Kraftfahrzeugsteuer kann ein höherer Wert maßgeblich sein. Die Angaben beziehen sich nicht auf ein einzelnes Fahrzeug und sind nicht Bestandteil des Angebots, sondern dienen allein Vergleichszwecken zwischen verschiedenen Fahrzeugtypen. Die Werte variieren in Abhängigkeit der gewählten Sonderausstattungen.

<sup>2</sup> Die Angaben beziehen sich nicht auf ein einzelnes Fahrzeug und sind nicht Bestandteil des Angebots, sondern dienen allein Vergleichszwecken zwischen den verschiedenen Fahrzeugtypen. Die Werte variieren in Abhängigkeit der gewählten Sonderausstattungen.



Jetzt Wunschrate berechnen: [www.mercedes-benz-bank.de/ratenrechner-e-klasse](http://www.mercedes-benz-bank.de/ratenrechner-e-klasse)

Der mobile Ratenrechner: QR-Code scannen und ganz bequem die Leasing- und Finanzierungsraten für Ihren Mercedes berechnen.

Sämtliche Kaufpreise verstehen sich für die Serienausstattung ab Herstellerwerk. Bei Auslieferung über eine Niederlassung oder Vertretung fallen zusätzlich Überführungskosten an. Die Kaufpreise für Sonderausstattungen gelten nur für den Einbau im Herstellerwerk. Änderungen in Konstruktion und Ausführung sowie Irrtümer und Druckfehler sind vorbehalten. Die Abbildungen können auch Zubehör und Sonderausstattungen enthalten, die nicht zum serienmäßigen Lieferumfang gehören. Farbabweichungen sind drucktechnisch bedingt.

# Modellvarianten und technische Daten - E-Klasse Cabriolet.

Typ Cabriolet, 4 Sitzer, 2 Türen	Motor/Zylinder Hubraum (cm <sup>3</sup> )	Getriebe	Nennleistung kW (PS) Drehmoment Nm	Höchstgeschwindigkeit (km/h) Beschleunigung 0-100 km/h (s)	Verbrauch EU (l/100 km) <sup>1</sup> innerorts/ außerorts/ kombiniert	CO <sub>2</sub> -Emissionen kombiniert (g/km) <sup>1</sup> Emissionsklasse Effizienzklasse <sup>2</sup>	Preis Euro inkl. MwSt. exkl. MwSt.
<b>E 220 d</b>	Diesel R4 1.950	9G-TRONIC (automatisch)	<b>143</b> (194) 400/1.600 – 2.800	237 7,7	6,4 – 5,8 4,8 – 4,4 5,3 – 4,9	139 – 129 Euro 6d-TEMP-EVAP-ISC A	<b>55.187,00</b> 47.575,00
<b>E 220 d 4MATIC</b>	Diesel R4 1.950	9G-TRONIC (automatisch)	<b>143</b> (194) 400/1.600 – 2.800	234 7,9	6,3 – 5,9 5,0 – 4,6 5,4 – 5,1	142 – 134 Euro 6d-TEMP-EVAP-ISC A	<b>57.855,00</b> 49.875,00
<b>E 300 d</b>	Diesel R4 1.950	9G-TRONIC (automatisch)	<b>180</b> (245) 500/1.600 – 2.400	250 6,6	6,9 – 6,3 5,0 – 4,6 5,6 – 5,2	148 – 138 Euro 6d-TEMP-EVAP-ISC A	<b>58.661,20</b> 50.570,00
<b>E 350 d</b>	Diesel R6 2.925	9G-TRONIC (automatisch)	<b>210</b> (286) 600/1.200 – 3.200	250 6,0	6,5 – 6,3 5,2 – 4,7 5,7 – 5,3	149 – 141 Euro 6d-TEMP-EVAP-ISC A	<b>62.234,00</b> 53.650,00
<b>E 400 d 4MATIC</b>	Diesel R6 2.925	9G-TRONIC (automatisch)	<b>250</b> (340) 700/1.200 – 3.200	250 5,2	7,3 – 6,9 5,5 – 5,0 6,2 – 5,8	162 – 154 Euro 6d-TEMP-EVAP-ISC A	<b>69.542,00</b> 59.950,00

<sup>1</sup> Die angegebenen Werte wurden nach dem vorgeschriebenen Messverfahren ermittelt. Es handelt sich um die „NEFZ-CO<sub>2</sub>-Werte“ i.S.v. Art. 2 Nr. 1 Durchführungsverordnung (EU) 2017/1153. Die Kraftstoffverbrauchswerte wurden auf Basis dieser Werte errechnet. Als Bemessungsgrundlage für die Kraftfahrzeugsteuer kann ein höherer Wert maßgeblich sein. Die Angaben beziehen sich nicht auf ein einzelnes Fahrzeug und sind nicht Bestandteil des Angebots, sondern dienen allein Vergleichszwecken zwischen verschiedenen Fahrzeugtypen. Die Werte variieren in Abhängigkeit der gewählten Sonderausstattungen.

<sup>2</sup> Die Angaben beziehen sich nicht auf ein einzelnes Fahrzeug und sind nicht Bestandteil des Angebots, sondern dienen allein Vergleichszwecken zwischen den verschiedenen Fahrzeugtypen. Die Werte variieren in Abhängigkeit der gewählten Sonderausstattungen.



Jetzt Wunschrate berechnen: [www.mercedes-benz-bank.de/ratenrechner-e-klasse](http://www.mercedes-benz-bank.de/ratenrechner-e-klasse)

Der mobile Ratenrechner: QR-Code scannen und ganz bequem die Leasing- und Finanzierungsraten für Ihren Mercedes berechnen.

Sämtliche Kaufpreise verstehen sich für die Serienausstattung ab Herstellerwerk. Bei Auslieferung über eine Niederlassung oder Vertretung fallen zusätzlich Überführungskosten an. Die Kaufpreise für Sonderausstattungen gelten nur für den Einbau im Herstellerwerk. Änderungen in Konstruktion und Ausführung sowie Irrtümer und Druckfehler sind vorbehalten. Die Abbildungen können auch Zubehör und Sonderausstattungen enthalten, die nicht zum serienmäßigen Lieferumfang gehören. Farbabweichungen sind drucktechnisch bedingt.

# Modellvarianten und technische Daten - E-Klasse Cabriolet.

Typ Cabriolet, 4 Sitzer, 2 Türen	Motor/Zylinder Hubraum (cm <sup>3</sup> )	Getriebe	Nennleistung kW (PS) Drehmoment Nm	Höchstgeschwindigkeit (km/h) Beschleunigung 0-100 km/h (s)	Verbrauch EU (l/100 km) <sup>1</sup> innerorts/ außerorts/ kombiniert	CO <sub>2</sub> -Emissionen kombiniert (g/km) <sup>1</sup> Emissionsklasse Effizienzklasse <sup>2</sup>	Preis Euro inkl. MwSt. exkl. MwSt.
<b>E 200</b>	Benziner R4 1.991	9G-TRONIC (automatisch)	<b>145 + 10</b> (197 + 14) 320/1.650 - 4.000	234 7,9	8,8 - 8,3 5,8 - 5,4 6,9 - 6,5	157 - 148 Euro 6d-TEMP-EVAP-ISC B	<b>53.412,20</b> 46.045,00
<b>E 200 4MATIC</b>	Benziner R4 1.991	9G-TRONIC (automatisch)	<b>145 + 10</b> (197 + 14) 320/1.650 - 4.000	230 8,0	9,5 - 9,0 6,3 - 5,9 7,5 - 7,0	171 - 160 Euro 6d-TEMP-EVAP-ISC B	<b>56.080,20</b> 48.345,00
<b>E 300</b>	Benziner R4 1.991	9G-TRONIC (automatisch)	<b>190 + 10</b> (258 + 14) 370/1.800 - 4.000	250 6,6	9,0 - 8,5 5,9 - 5,5 7,0 - 6,6	161 - 152 Euro 6d-TEMP-EVAP-ISC B	<b>59.711,00</b> 51.475,00
<b>E 350</b>	Benziner R4 1.991	9G-TRONIC (automatisch)	<b>220 + 10</b> (299 + 14) 400/3.000 - 4.000	250 6,1	10,0 - 9,2 6,5 - 5,7 7,8 - 7,0	178 - 159 Euro 6d-TEMP-EVAP-ISC B	<b>63.800,00</b> 55.000,00
<b>E 450 4MATIC</b>	Benziner V6 2.996	9G-TRONIC (automatisch)	<b>270</b> (367) 500/1.800 - 4.500	250 5,8	12,3 - 11,5 7,1 - 6,4 8,9 - 8,5	202 - 194 Euro 6d-TEMP-EVAP-ISC D	<b>69.060,60</b> 59.535,00
<b>Mercedes-AMG E 53 4MATIC+</b>	Benziner R6 2.999	AMG SPEEDSHIFT TCT 9G	<b>320 + 16</b> (435 + 22) 520/1.800 - 5.800	250 4,5	11,6 - 11,5 7,4 - 7,2 8,9 - 8,8	204 - 201 Euro 6d-TEMP-EVAP-ISC D	<b>85.828,40</b> 73.990,00

<sup>1</sup> Die angegebenen Werte wurden nach dem vorgeschriebenen Messverfahren ermittelt. Es handelt sich um die „NEFZ-CO<sub>2</sub>-Werte“ i.S.v. Art. 2 Nr. 1 Durchführungsverordnung (EU) 2017/1153. Die Kraftstoffverbrauchswerte wurden auf Basis dieser Werte errechnet. Als Bemessungsgrundlage für die Kraftfahrzeugsteuer kann ein höherer Wert maßgeblich sein. Die Angaben beziehen sich nicht auf ein einzelnes Fahrzeug und sind nicht Bestandteil des Angebots, sondern dienen allein Vergleichszwecken zwischen verschiedenen Fahrzeugtypen. Die Werte variieren in Abhängigkeit der gewählten Sonderausstattungen.

<sup>2</sup> Die Angaben beziehen sich nicht auf ein einzelnes Fahrzeug und sind nicht Bestandteil des Angebots, sondern dienen allein Vergleichszwecken zwischen den verschiedenen Fahrzeugtypen. Die Werte variieren in Abhängigkeit der gewählten Sonderausstattungen.



Jetzt Wunschrate berechnen: [www.mercedes-benz-bank.de/ratenrechner-e-klasse](http://www.mercedes-benz-bank.de/ratenrechner-e-klasse)

Der mobile Ratenrechner: QR-Code scannen und ganz bequem die Leasing- und Finanzierungsraten für Ihren Mercedes berechnen.

Sämtliche Kaufpreise verstehen sich für die Serienausstattung ab Herstellerwerk. Bei Auslieferung über eine Niederlassung oder Vertretung fallen zusätzlich Überführungskosten an. Die Kaufpreise für Sonderausstattungen gelten nur für den Einbau im Herstellerwerk. Änderungen in Konstruktion und Ausführung sowie Irrtümer und Druckfehler sind vorbehalten. Die Abbildungen können auch Zubehör und Sonderausstattungen enthalten, die nicht zum serienmäßigen Lieferumfang gehören. Farbabweichungen sind drucktechnisch bedingt.



# Design.



<b>Lines und Design-Pakete</b>	<b>10</b>
AVANTGARDE Exterieur	10
AVANTGARDE Interieur	14
AMG Line Exterieur	17
AMG Line Interieur	19
Night-Paket	23
designo Interieur	27
<b>Zierelemente und Mittelkonsolen</b>	<b>30</b>
<b>Lacke</b>	<b>33</b>
<b>Kombinationsmöglichkeiten Polster, Lacke und Verdeckstoffe</b>	<b>34</b>

# Design.

## Lines und Design-Pakete AVANTGARDE Exterior

Elemente des AVANTGARDE Exterieurs: dynamischer Frontstoßfänger mit Chromzierelement und Lufteinlässen mit Rautengitter, jeweils in Schwarz genarbt; Diamantgrill mit schwarzen Pins, Chromumrandung, integriertem Mercedes Stern und eine Lamelle in Iridiumsilber matt mit Chromeinlegern; „Mercedes-Benz“ Lorbeerkrantz-Plakette auf der Motorhaube; 43,2 cm (17") Leichtmetallräder im 10-Speichen-Design (R11) oder 45,7 cm (18") Leichtmetallräder im 10-Speichen-Design (R38), motorisierungsabhängig; Seitenschweller in Wagenfarbe lackiert; Bordkantenzierstab in poliertem Aluminium; Heckstoßfänger mit Einsatz in Diffusoroptik schwarz und einer Zierleiste in Chrom; Abgasanlage mit 2 fest im Stoßfänger integrierten Endrohrblenden (bei Dieselmotoren und im E 200 nicht funktional); AGILITY CONTROL Fahrwerk (677) mit selektivem Dämpfungssystem, 15 mm tiefergelegt für verbesserte Fahrstabilität und eine dynamischere Optik.

E-Klasse Coupé: Fenstereinfassung in poliertem Aluminium, Blende an den B-Säulen und Steg an den Fondseitenfenstern in Schwarz hochglänzend.

E-Klasse Cabriolet: breites Zierelement in poliertem Aluminium um den Verdeckkastendeckel.

Nur mit AVANTGARDE Interieur (P14)



**43,2 cm (17") Leichtmetallräder im 5-Doppelspeichen-Design**  
schwarz lackiert und glanzgedreht mit  
225/55 R 17 auf 7,5 J x 17 ET 40









**45,7 cm (18") Leichtmetallräder im 5-Doppelspeichen-Design**  
schwarz lackiert und glanzgedreht mit  
245/45 R 18 auf 8 J x 18 ET 34



Code	Preis Euro inkl. MwSt. exkl. MwSt.	E 220 d	E 220 d 4MATIC	E 300 d	E 350 d	E 400 d 4MATIC	E 200	E 200 4MATIC	E 300	E 350	E 450 4MATIC
P15	0,00 0,00	S	S	S	S	S	S	S	S	S	S
R11	0,00 0,00	S	S	S	-	-	S	S	S	-	-
R38	812,00 700,00	●	●	●	S	S	●	●	●	S	S

# Design.





## Lines und Design-Pakete AVANTGARDE Exterior

		Code	Preis Euro inkl. MwSt. exkl. MwSt.	E 220 d	E 220 d 4MATIC	E 300 d	E 350 d	E 400 d 4MATIC	E 200	E 200 4MATIC	E 300	E 350	E 450 4MATIC
<b>43,2 cm (17") Leichtmetallräder im 10-Speichen-Design</b> himalayagrau lackiert und glanzgedreht mit 225/55 R 17 auf 7,5 J x 17 ET 40		R43	<b>232,00</b> 200,00	●	●	●	-	-	●	●	●	-	-
<b>43,2 cm (17") Leichtmetallräder im 5-Speichen-Design</b> schwarz lackiert und glanzgedreht mit 225/55 R 17 auf 7,5 J x 17 ET 40		R69	<b>232,00</b> 200,00	●	●	●	-	-	●	●	●	-	-
<b>45,7 cm (18") Leichtmetallräder im 5-Speichen-Design</b> schwarz lackiert und glanzgedreht mit 245/45 R18 auf 8 J x 18 ET 43		82R	<b>812,00</b> 700,00 <b>232,00</b> 200,00	●	●	●	-	-	●	●	●	-	-
<b>45,7 cm (18") Leichtmetallräder im 5-Speichen-Design</b> schwarz lackiert und glanzgedreht mit 245/45 R 18 auf 8 J x 18 ET 43		52R	<b>812,00</b> 700,00 <b>232,00</b> 200,00	●	●	●	-	-	●	●	●	-	-
<b>45,7 cm (18") Leichtmetallräder im 5-Speichen-Design</b> tremolitgrau lackiert und glanzgedreht mit 245/45 R 18 auf 8 J x 18 ET 43		R31	<b>812,00</b> 700,00 <b>232,00</b> 200,00	●	●	●	-	-	●	●	●	-	-
<b>45,7 cm (18") Leichtmetallräder im 5-Speichen-Design</b> schwarz lackiert und glanzgedreht mit VA 245/45 R 18 auf 8 J x 18 ET 43, HA 275/40 R 18 auf 9 J x 18 ET 52,5		R32	<b>986,00</b> 850,00 <b>232,00</b> 200,00	●	●	●	-	-	●	●	●	-	-

● lieferbar gegen Mehrpreis ○ als Sonderausstattung ohne Mehrpreis lieferbar S Serienausstattung – nicht lieferbar Abbildungen können Sonderausstattungen beinhalten.

# Design.

## Lines und Design-Pakete AVANTGARDE Exterior

		Code	Preis Euro inkl. MwSt. exkl. MwSt.	E 220 d	E 220 d 4MATIC	E 300 d	E 350 d	E 400 d 4MATIC	E 200	E 200 4MATIC	E 300	E 350	E 450 4MATIC
<b>45,7 cm (18") Leichtmetallräder im 5-Doppelspeichen-Design</b> tremolitgrau lackiert und glanzgedreht mit VA 245/45 R 18 auf 8 J x 18 ET 43, HA 275/40 R 18 auf 9 J x 18 ET 53		22R	1.218,00 1.050,00 <b>406,00</b> 350,00	●	●	●	-	-	●	●	●	-	-
<b>48,3 cm (19") Leichtmetallräder im 10-Speichen-Design</b> tremolitgrau lackiert und glanzgedreht mit VA 245/40 R 19 auf 8 J x 19 ET 43, HA 275/35 R 19 auf 9 J x 19 ET 53 Inklusive Reifen mit Notlaufeigenschaften (R66)		R97	1.914,00 1.650,00 <b>1.102,00</b> 950,00	●	●	●	-	-	●	●	●	-	-
<b>48,3 cm (19") Leichtmetallräder im 5-Doppelspeichen-Design</b> schwarz lackiert und glanzgedreht mit VA 245/40 R 19 auf 8 J x 19 ET 43, HA 275/35 R 19 auf 9 J x 19 ET 53 Inklusive Reifen mit Notlaufeigenschaften (R66)		R90	1.914,00 1.650,00 <b>1.102,00</b> 950,00	●	●	●	-	-	●	●	●	-	-
<b>48,3 cm (19") AMG Leichtmetallräder im 5-Doppelspeichen-Design</b> hochglanzschwarz lackiert und glanzgedreht mit VA 245/40 R 19 auf 8 J x 19 ET 43, HA 275/35 R 19 auf 9 J x 19 ET 49 Inklusive Reifen mit Notlaufeigenschaften (R66)		RTE	2.494,00 2.150,00 <b>1.682,00</b> 1.450,00	●	●	●	-	-	●	●	●	-	-
<b>50,8 cm (20") Leichtmetallräder im 5-Doppelspeichen-Design</b> tremolitgrau lackiert und glanzgedreht mit VA 245/35 R 20 auf 8 J x 20 ET 43, HA 275/30 R 20 auf 9 J x 20 ET 53 Inklusive Reifen mit Notlaufeigenschaften (R66)		R98	2.610,00 2.250,00 <b>1.798,00</b> 1.550,00	●	●	●	-	-	●	●	●	-	-

Bitte beachten Sie: Je geringer bei einer bestimmten Radgröße der Querschnitt der Reifen ist, desto schlechter ist der Fahrkomfort auf schlechten Straßen. Abroll- und Dämpfungskomfort nehmen ab und die Gefahr, dass es beim Überfahren von Hindernissen zu Beschädigung von Reifen und Rädern kommt, steigt.

# Design.

## Lines und Design-Pakete AVANTGARDE Exterior

### 50,8 cm (20") AMG Leichtmetallräder im Vielspeichen-Design

titangrau lackiert und glanzgedreht mit  
VA 245/35 R 20 auf 8 J x 20 ET 43, HA 275/30 R 20 auf 9 J x 20 ET 49  
Inklusive Reifen mit Notlaufeigenschaften (R66)



### 50,8 cm (20") AMG Leichtmetallräder im Vielspeichen-Design

hochglanzschwarz lackiert und glanzgedreht mit  
VA 245/35 R 20 auf 8 J x 20 ET 43, HA 275/30 R 20 auf 9 J x 20 ET 49  
Inklusive Reifen mit Notlaufeigenschaften (R66)



Code	Preis Euro inkl. MwSt. exkl. MwSt.	E 220 d	E 220 d 4MATIC	E 300 d	E 350 d	E 400 d 4MATIC	E 200	E 200 4MATIC	E 300	E 350	E 450 4MATIC
RVQ	3.190,00 2.750,00 <b>2.378,00</b> 2.050,00	●	●	●	-	-	●	●	●	-	-
		-	-	-	●	●	-	-	-	●	●
RVR	3.190,00 2.750,00 <b>2.378,00</b> 2.050,00	●	●	●	-	-	●	●	●	-	-
		-	-	-	●	●	-	-	-	●	●

# Design.

## Lines und Design-Pakete AVANTGARDE Interieur

Elemente des AVANTGARDE Interieurs: Ausstattungsfarbe Schwarz; sportliche Sitzanlage in Integralsitzoptik mit horizontaler Absteppung der Sitzflächen; Polsterung Ledernachbildung ARTICO/Stoff Norwich in Schwarz; Multifunktionslenkrad in Leder Nappa schwarz im 3-Speichen-Design, im mittleren Griffbereich tief geprägt, mit Touch-Control Buttons und Lenkradschalt paddles; Zierelemente Aluminium mit Kristallschliff hell (H40); Instrumententafel-Oberteil in Schwarz mit weicher, genarbter Oberfläche; Bordkanten mit weicher Oberfläche in Schwarz; Türmittelfelder mit weicher Oberfläche in Schwarz; Innenhimmel in Stoff kristallgrau.  
Nur mit AVANTGARDE Exterior (P15)



### Polster Ledernachbildung ARTICO/Stoff Norwich schwarz

Inklusive Innenhimmel Stoff kristallgrau (58U)  
Nicht mit Sitzkomfort-Paket (P65), Memory-Paket (275) oder Sitzklimatisierung für Fahrer und Beifahrer (401)



### Polster Leder schwarz sonnenreflektierend

Inklusive Innenhimmel Stoff kristallgrau (58U)  
Inklusive Sitzkomfort-Paket (P65) und Instrumententafel-Oberteil und Bordkante in Ledernachbildung ARTICO in Schwarz mit Ziernaht (U09)  
Nur mit Sitzheizung (873), Sitzklimatisierung (401), Wärme-Komfort-Paket (P68) oder Wärme-Komfort-Paket (P69)

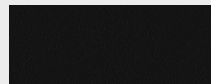

### Polster Leder sattelbraun/schwarz sonnenreflektierend

Inklusive Innenhimmel Stoff schwarz (51U)  
Inklusive Sitzkomfort-Paket (P65) und Instrumententafel-Oberteil und Bordkante in Ledernachbildung ARTICO in Schwarz mit Ziernaht (U09)  
Nur mit Sitzheizung (873), Sitzklimatisierung (401), Wärme-Komfort-Paket (P68) oder Wärme-Komfort-Paket (P69)



### Polster Leder macchiato beige/espressobraun sonnenreflektierend

Inklusive Innenhimmel Stoff macchiato beige (55U)  
Inklusive Sitzkomfort-Paket (P65) und Instrumententafel-Oberteil und Bordkante in Ledernachbildung ARTICO in Espresso braun mit Ziernaht (U09)  
Nur mit Sitzheizung (873), Sitzklimatisierung (401), Wärme-Komfort-Paket (P68) oder Wärme-Komfort-Paket (P69)

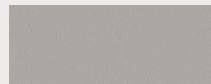

### Polster Leder macchiato beige/yachtblau sonnenreflektierend

Inklusive Innenhimmel Stoff macchiato beige (55U)  
Inklusive Sitzkomfort-Paket (P65) und Instrumententafel-Oberteil und Bordkante in Ledernachbildung ARTICO in Yachtblau mit Ziernaht (U09)  
Nur mit Sitzheizung (873), Sitzklimatisierung (401), Wärme-Komfort-Paket (P68) oder Wärme-Komfort-Paket (P69)

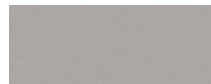

Code	Preis Euro inkl. MwSt. exkl. MwSt.	E 220 d	E 220 d 4MATIC	E 300 d	E 350 d	E 400 d 4MATIC	E 200	E 200 4MATIC	E 300	E 350	E 450 4MATIC
P14	0,00 0,00	○	○	○	○	○	○	○	○	○	○
301	0,00 0,00	S	S	S	S	S	S	S	S	S	S
201	2.076,40 1.790,00	●	●	●	●	●	●	●	●	●	●
204	2.076,40 1.790,00	●	●	●	●	●	●	●	●	●	●
205	2.076,40 1.790,00	●	●	●	●	●	●	●	●	●	●
215	2.076,40 1.790,00	●	●	●	●	●	●	●	●	●	●

# Design.

## Lines und Design-Pakete AVANTGARDE Interieur

	Code	Preis Euro inkl. MwSt. exkl. MwSt.	E 220 d	E 220 d 4MATIC	E 300 d	E 350 d	E 400 d 4MATIC	E 200	E 200 4MATIC	E 300	E 350	E 450 4MATIC
<b>Polster Leder Nappa schwarz sonnenreflektierend</b> Inklusive Innenhimmel Stoff kristallgrau (58U) Inklusive Sitzkomfort-Paket (P65) und Instrumententafel-Oberteil und Bordkante in Ledernachbildung ARTICO in Schwarz mit Ziernaht (U09) Nur mit Sitzheizung (873), Sitzklimatisierung (401), Wärme-Komfort-Paket (P68) oder Wärme-Komfort-Paket (P69)	801	2.743,40 2.365,00	●	●	●	●	●	●	●	●	●	●
<b>Polster Leder Nappa macchiato beige/esspresso braun sonnenreflektierend</b> Inklusive Innenhimmel Stoff macchiato beige (55U) Inklusive Sitzkomfort-Paket (P65) und Instrumententafel-Oberteil und Bordkante in Ledernachbildung ARTICO in Espresso braun mit Ziernaht (U09) Nur mit Sitzheizung (873)	805	2.743,40 2.365,00	●	●	●	●	●	●	●	●	●	●
<b>Polster Leder Nappa macchiato beige/yachtblau sonnenreflektierend</b> Inklusive Innenhimmel Stoff macchiato beige (55U) Inklusive Sitzkomfort-Paket (P65) und Instrumententafel-Oberteil und Bordkante in Ledernachbildung ARTICO in Yachtblau mit Ziernaht (U09) Nur mit Sitzheizung (873)	815	2.743,40 2.365,00	●	●	●	●	●	●	●	●	●	●
<b>Innenhimmel Stoff schwarz</b> Nur mit Polster Ledernachbildung ARTICO/Stoff schwarz (301) Enthalten in Polster Leder sattelbraun/schwarz sonnenreflektierend (204)	51U	406,00 350,00	●	●	●	●	●	●	●	●	●	●
<b>designo Innenhimmel Mikrofaser DINAMICA schwarz</b> Nur mit Polster Leder schwarz sonnenreflektierend (201), Polster Leder sattelbraun/schwarz sonnenreflektierend (204) oder Polster Leder Nappa schwarz sonnenreflektierend (801) Nur mit Ambientebeleuchtung (891) Zusätzlich für E-Klasse Coupé: Nur mit Panorama-Schiebedach (413) Beinhaltet Sonnenblende ausziehbar (543)	61U	1.856,00 1.600,00	●	●	●	●	●	●	●	●	●	●
<b>designo Innenhimmel Mikrofaser DINAMICA macchiato beige</b> Nur mit Polster Leder macchiato beige/esspresso braun sonnenreflektierend (205), Polster Leder macchiato beige/yachtblau sonnenreflektierend (215), Polster Leder Nappa macchiato beige/esspresso braun sonnenreflektierend (805) oder Polster Leder Nappa macchiato beige/yachtblau sonnenreflektierend (815) Nur mit Ambientebeleuchtung (891) Zusätzlich für E-Klasse Coupé: Nur mit Panorama-Schiebedach (413) Beinhaltet Sonnenblende ausziehbar (543)	65U	1.856,00 1.600,00	●	●	●	●	●	●	●	●	●	●

● lieferbar gegen Mehrpreis

○ als Sonderausstattung ohne Mehrpreis lieferbar

S Serienausstattung

– nicht lieferbar

Abbildungen können Sonderausstattungen beinhalten.

# Design.

## Lines und Design-Pakete AVANTGARDE Interieur

### Multifunktions-Sportlenkrad in Leder Nappa

Das Multifunktions-Sportlenkrad in Leder Nappa mit Bedienelementen in Schwarz wird Sie bei jedem Blick und jeder Berührung begeistern. Denn das weiche Nappaleder ist von erlesener Qualität. So vermittelt das Lenkrad jederzeit die Leidenschaft für hochwertige, automobiler Details.



### Lenkradheizung

Für Ihren außergewöhnlichen Komfort beim Lenken – das beheizte Multifunktionslenkrad verwöhnt Sie insbesondere an kälteren Tagen mit warmen Händen. Ihre Hände wärmen sich besonders schnell auf, weil die Beheizung des Lenkrads unabhängig von der des Fahrzeugs ist.

Nur mit Multifunktions-Sportlenkrad in Leder Nappa (L3B), Memory Paket (275) und Spiegel-Paket (P49)

Nicht mit Aschenbechereinsätze vorne und hinten in den Ablagefächern sowie Zigarettenanzünder vorne (301)

Code	Preis Euro inkl. MwSt. exkl. MwSt.	E 220 d	E 220 d 4MATIC	E 300 d	E 350 d	E 400 d 4MATIC	E 200	E 200 4MATIC	E 300	E 350	E 450 4MATIC
L3B	0,00 0,00	S	S	S	S	S	S	S	S	S	S
443	301,60 260,00	●	●	●	●	●	●	●	●	●	●



# Design.

## Lines und Design-Pakete AMG Line Exterior

Elemente der AMG Line Exterior: AMG Styling, bestehend aus AMG Frontschürze mit Chromzieren, sportlich-markanten Lufteinlässen mit seitlich je 2 Lamellen, AMG Seitenschwellerverkleidungen und AMG Heckschürze in Diffusoroptik mit Chromzierleiste; Diamantgrill mit Pins in Chrom mit integriertem Mercedes Stern und einer Lamelle in Iridiumsilber matt mit Chromeinlegern; „Mercedes-Benz“ Lorbeerkrantz-Plakette auf der Motorhaube; 48,3 cm (19") AMG Leichtmetallräder im 5-Doppelspeichen-Design (RTD), titangrau lackiert und glanzgedreht; Bremsscheiben vorn gelocht und Bremssättel vorn mit Schriftzug „Mercedes-Benz“; AMG Seitenschwellerverkleidung in Wagenfarbe lackiert; Heckstoßfänger mit Einsatz in Diffusoroptik schwarz und einem Chromzieren; Abgasanlage mit 2 fest im Stoßfänger integrierten Endrohrblenden (bei Dieselmotoren nicht funktional).

E-Klasse Coupé: Bordkantenzierstab in poliertem Aluminium; Fenstereinfassung in poliertem Aluminium.

E-Klasse Cabriolet: Leiste in Aluminium matt als oberen Abschluss der Frontscheibe; Bordkantenzierstab in Aluminium matt; breiter Zierstab um den Verdeckkastendeckel in Aluminium matt.



**48,3 cm (19") AMG Leichtmetallräder im 5-Doppelspeichen-Design**  
titangrau lackiert und glanzgedreht mit  
VA 245/40 R 19 auf 8 J x 19 ET 43, HA 275/35 R 19 auf 9 J x 19 ET 49  
Inklusive Reifen mit Notlaufeigenschaften (R66)



**48,3 cm (19") AMG Leichtmetallräder im 5-Doppelspeichen-Design**  
hochglanzschwarz lackiert und glanzgedreht mit  
VA 245/40 R 19 auf 8 J x 19 ET 43, HA 275/35 R 19 auf 9 J x 19 ET 49  
Inklusive Reifen mit Notlaufeigenschaften (R66)



Code	Preis Euro inkl. MwSt. exkl. MwSt.	E 220 d	E 220 d 4MATIC	E 300 d	E 350 d	E 400 d 4MATIC	E 200	E 200 4MATIC	E 300	E 350	E 450 4MATIC
P31	<b>3.920,80</b> 3.380,00 <b>3.398,80</b> 2.930,00	●	●	●	-	-	●	●	●	-	-
		-	-	-	●	●	-	-	-	●	●
RTD	<b>0,00</b> 0,00	S	S	S	S	S	S	S	S	S	S
RTE	<b>0,00</b> 0,00	○	○	○	○	○	○	○	○	○	○

# Design.

## Lines und Design-Pakete AMG Line Exterior

**50,8 cm (20") AMG Leichtmetallräder im Vielspeichen-Design**  
titangrau lackiert und glanzgedreht mit  
VA 245/35 R 20 auf 8 J x 20 ET 43, HA 275/30 R 20 auf 9 J x 20 ET 49  
Inklusive Reifen mit Notlaufeigenschaften (R66)



**50,8 cm (20") AMG Leichtmetallräder im Vielspeichen-Design**  
hochglanzschwarz lackiert und glanzgedreht mit  
VA 245/35 R 20 auf 8 J x 20 ET 43, HA 275/30 R 20 auf 9 J x 20 ET 49  
Inklusive Reifen mit Notlaufeigenschaften (R66)







Code	Preis Euro inkl. MwSt. exkl. MwSt.	E 220 d	E 220 d 4MATIC	E 300 d	E 350 d	E 400 d 4MATIC	E 200	E 200 4MATIC	E 300	E 350	E 450 4MATIC
RVQ	1.044,00 900,00	●	●	●	●	●	●	●	●	●	●
RVR	1.044,00 900,00	●	●	●	●	●	●	●	●	●	●

Bitte beachten Sie: Je geringer bei einer bestimmten Radgröße der Querschnitt der Reifen ist, desto schlechter ist der Fahrkomfort auf schlechten Straßen. Abroll- und Dämpfungskomfort nehmen ab und die Gefahr, dass es beim Überfahren von Hindernissen zu Beschädigung von Reifen und Rädern kommt, steigt.

# Design.

## Lines und Design-Pakete AMG Line Interieur

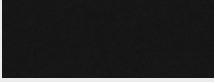
	Code	Preis Euro inkl. MwSt. exkl. MwSt.	E 220 d	E 220 d 4MATIC	E 300 d	E 350 d	E 400 d 4MATIC	E 200	E 200 4MATIC	E 300	E 350	E 450 4MATIC
<p>Elemente der AMG Line Interieur: sportliche Sitzanlage in Integralsitzoptik mit horizontaler Absteppung; Polster Ledernachbildung ARTICO/Mikrofaser DINAMICA in Schwarz; Multifunktions-Sportlenkrad in Leder Nappa schwarz im 3-Speichen-Design, unten abgeflacht, im Griffbereich tief geprägt, mit Touch-Control Buttons und Lenkradschaltpaddles; Zierelemente Aluminium mit Kristallschliff hell (H40); Instrumententafel-Oberteil, Bordkanten, Türmittelfelder und Armlehne der Mittelkonsole in Ledernachbildung ARTICO in Schwarz mit Ziernaht; Innenhimmel Stoff schwarz; AMG Sportpedalanlage aus gebürstetem Edelstahl mit schwarzen Gumminoppen; AMG Fußmatten in Schwarz mit „AMG“ Schriftzug (U26); Ambientebeleuchtung (877) mit 64 Lichtfarben; Sitzkomfort-Paket (P65).</p> 	P29	0,00 0,00	○	○	○	○	○	○	○	○	○	○
<p><b>Polster Ledernachbildung ARTICO/Mikrofaser DINAMICA schwarz</b> Inklusive Innenhimmel Stoff schwarz (51U) Inklusive Sitzkomfort-Paket (P65) und Instrumententafel-Oberteil und Bordkante in Ledernachbildung ARTICO in Schwarz mit Ziernaht (U09) Nicht mit Sitzklimatisierung für Fahrer und Beifahrer (401)</p> 	601	0,00 0,00	S	S	S	S	S	S	S	S	S	S
<p><b>Polster Leder schwarz sonnenreflektierend</b> Inklusive Innenhimmel Stoff schwarz (51U) Inklusive Sitzkomfort-Paket (P65) und Instrumententafel-Oberteil und Bordkante in Ledernachbildung ARTICO in Schwarz mit Ziernaht (U09) Nur mit Sitzheizung (873)</p> 	211	2.076,40 1.790,00	●	●	●	●	●	●	●	●	●	●
<p><b>Polster Leder zweifarbig classicrot/schwarz sonnenreflektierend</b> Inklusive Innenhimmel Stoff schwarz (51U) Inklusive Sitzkomfort-Paket (P65) und Instrumententafel-Oberteil und Bordkante in Ledernachbildung ARTICO in Schwarz mit Ziernaht (U09) Nur mit Sitzheizung (873)</p> 	297	2.076,40 1.790,00	●	●	●	●	●	●	●	●	●	●
<p><b>Polster Leder Nappa schwarz sonnenreflektierend</b> Inklusive Innenhimmel Stoff schwarz (51U) Inklusive Sitzkomfort-Paket (P65) und Instrumententafel-Oberteil und Bordkante in Ledernachbildung ARTICO in Schwarz mit Ziernaht (U09) Nur mit Sitzheizung (873)</p> 	811	2.743,40 2.365,00	●	●	●	●	●	●	●	●	●	●

# Design.

## Lines und Design-Pakete AMG Line Interieur

	Code	Preis Euro inkl. MwSt. exkl. MwSt.	E 220 d	E 220 d 4MATIC	E 300 d	E 350 d	E 400 d 4MATIC	E 200	E 200 4MATIC	E 300	E 350	E 450 4MATIC
<b>Polster Leder Nappa zweifarbig tiefweiß/schwarz sonnenreflektierend</b> Inklusive Innenhimmel Stoff schwarz (51U) Inklusive Sitzkomfort-Paket (P65) und Instrumententafel-Oberteil und Bordkante in Ledernachbildung ARTICO in Schwarz mit Ziernaht (U09) Nur mit Sitzheizung (873)	895	2.743,40 2.365,00	●	●	●	●	●	●	●	●	●	●
<b>Polster Leder Nappa zweifarbig classicrot/schwarz sonnenreflektierend</b> Inklusive Innenhimmel Stoff schwarz (51U) Inklusive Sitzkomfort-Paket (P65) und Instrumententafel-Oberteil und Bordkante in Ledernachbildung ARTICO in Schwarz mit Ziernaht (U09) Nur mit Sitzheizung (873)	897	2.743,40 2.365,00	●	●	●	●	●	●	●	●	●	●
<b>Zudem sind folgende Polster mit Sitzdesign analog AVANTGARDE (P15) verfügbar:</b> Nachfolgende Polster nur in Verbindung mit Multifunktions-Sportlenkrad in Leder Nappa (L3B)												
<b>Polster Leder schwarz sonnenreflektierend</b> Inklusive Innenhimmel Stoff schwarz (51U) Inklusive Sitzkomfort-Paket (P65) und Instrumententafel-Oberteil und Bordkante in Ledernachbildung ARTICO in Schwarz mit Ziernaht (U09) Nur mit Sitzheizung (873)	201	2.076,40 1.790,00	●	●	●	●	●	●	●	●	●	●
<b>Polster Leder sattelbraun/schwarz sonnenreflektierend</b> Inklusive Innenhimmel Stoff schwarz (51U) Inklusive Sitzkomfort-Paket (P65) und Instrumententafel-Oberteil und Bordkante in Ledernachbildung ARTICO in Schwarz mit Ziernaht (U09) Nur mit Sitzheizung (873)	204	2.076,40 1.790,00	●	●	●	●	●	●	●	●	●	●
<b>Polster Leder macchiato beige/espressobraun sonnenreflektierend</b> Inklusive Innenhimmel Stoff macchiato beige (55U) Inklusive Sitzkomfort-Paket (P65) und Instrumententafel-Oberteil und Bordkante in Ledernachbildung ARTICO in Espressobraun mit Ziernaht (U09) Nur mit Sitzheizung (873)	205	2.076,40 1.790,00	●	●	●	●	●	●	●	●	●	●
<b>Polster Leder macchiato beige/yachtblau sonnenreflektierend</b> Inklusive Innenhimmel Stoff macchiato beige (55U) Inklusive Sitzkomfort-Paket (P65) und Instrumententafel-Oberteil und Bordkante in Ledernachbildung ARTICO in Yachtblau mit Ziernaht (U09) Nur mit Sitzheizung (873)	215	2.076,40 1.790,00	●	●	●	●	●	●	●	●	●	●
<b>Polster Leder Nappa schwarz sonnenreflektierend</b> Inklusive Innenhimmel Stoff schwarz (51U) Inklusive Sitzkomfort-Paket (P65) und Instrumententafel-Oberteil und Bordkante in Ledernachbildung ARTICO in Schwarz mit Ziernaht (U09) Nur mit Sitzheizung (873)	801	2.743,40 2.365,00	●	●	●	●	●	●	●	●	●	●

# Design.

## Lines und Design-Pakete AMG Line Interieur

	Code	Preis Euro inkl. MwSt. exkl. MwSt.	E 220 d	E 220 d 4MATIC	E 300 d	E 350 d	E 400 d 4MATIC	E 200	E 200 4MATIC	E 300	E 350	E 450 4MATIC
<b>Polster Leder Nappa macchiato beige/espressobraun sonnenreflektierend</b> Inklusive Innenhimmel Stoff macchiato beige (55U) Inklusive Sitzkomfort-Paket (P65) und Instrumententafel-Oberteil und Bordkante in Ledernachbildung ARTICO in Espressobraun mit Ziernaht (U09) Nur mit Sitzheizung (873)	805	2.743,40 2.365,00	●	●	●	●	●	●	●	●	●	●
<b>Polster Leder Nappa macchiato beige/yachtblau sonnenreflektierend</b> Inklusive Innenhimmel Stoff macchiato beige (55U) Inklusive Sitzkomfort-Paket (P65) und Instrumententafel-Oberteil und Bordkante in Ledernachbildung ARTICO in Yachtblau mit Ziernaht (U09) Nur mit Sitzheizung (873)	815	2.743,40 2.365,00	●	●	●	●	●	●	●	●	●	●
<b>designo Innenhimmel Mikrofaser DINAMICA schwarz</b> Nur mit Polster Leder schwarz sonnenreflektierend (201), Polster Leder sattelbraun/schwarz sonnenreflektierend (204), Polster Leder schwarz sonnenreflektierend (211), Polster Leder classicrot/schwarz sonnenreflektierend (297), Polster Ledernachbildung ARTICO/Mikrofaser DINAMICA schwarz (601), Polster Leder Nappa schwarz sonnenreflektierend (801), Polster Leder Nappa schwarz sonnenreflektierend (811), Polster Leder Nappa tiefweiß/schwarz, sonnenreflektierend (895) oder Polster Leder Nappa classicrot/schwarz, sonnenreflektierend (897) Nur mit Ambientebeleuchtung (891) Zusätzlich für E-Klasse Coupé: Nur mit Panorama-Schiebedach (413) Beinhaltet Sonnenblende ausziehbar (543)	61U	1.856,00 1.600,00	●	●	●	●	●	●	●	●	●	●
<b>designo Innenhimmel Mikrofaser DINAMICA macchiato beige</b> Nur mit Polster Leder macchiato beige/espressobraun sonnenreflektierend (205), Polster Leder macchiato beige/yachtblau sonnenreflektierend (215), Polster Leder Nappa macchiato beige/espressobraun sonnenreflektierend (805) oder Polster Leder Nappa macchiato beige/yachtblau sonnenreflektierend (815) Nur mit Ambientebeleuchtung (891) Zusätzlich für E-Klasse Coupé: Nur mit Panorama-Schiebedach (413) Beinhaltet Sonnenblende ausziehbar (543)	65U	1.856,00 1.600,00	●	●	●	●	●	●	●	●	●	●
<b>Multifunktions-Sportlenkrad in Leder Nappa</b> Das Multifunktions-Sportlenkrad in Leder Nappa mit Bedienelementen in Schwarz wird Sie bei jedem Blick und jeder Berührung begeistern. Denn das weiche Nappaleder ist von erlesener Qualität. So vermittelt das Lenkrad jederzeit die Leidenschaft für hochwertige, automobiler Details. Nur mit Lenkradschalt paddles (428) und Polster Leder Lugano schwarz (201), Polster Leder Lugano sattelbraun/schwarz (204), Polster Leder Lugano macchiato beige/espressobraun (205), Polster Leder Lugano schwarz (211), Polster Leder Lugano macchiato beige/yachtblau (215), Polster Leder Lugano classicrot/schwarz (297), Polster Ledernachbildung ARTICO/Mikrofaser DINAMICA schwarz (601), Polster Leder Nappa schwarz (801), Polster Leder Nappa macchiato beige/espressobraun (805), Polster Leder Nappa schwarz (811), Polster Leder Nappa macchiato beige/yachtblau (815), Polster Leder Nappa tiefweiß/schwarz, sonnenreflektierend (895), Polster Leder Nappa classicrot/schwarz, sonnenreflektierend (897)	L3B	0,00 0,00	S	S	S	S	S	S	S	S	S	S

● lieferbar gegen Mehrpreis

○ als Sonderausstattung ohne Mehrpreis lieferbar

S Serienausstattung

– nicht lieferbar

Abbildungen können Sonderausstattungen beinhalten.

# Design.

## Lines und Design-Pakete AMG Line Interieur

### Multifunktions-Sportlenkrad in Leder Nappa

Das Multifunktions-Sportlenkrad in Leder Nappa ist unten abgeflacht und im Griffbereich perforiert – eine ausgezeichnete Qualifikation für sportliches Fahren. Das werden Sie nicht nur sehen, sondern bei der Berührung des Lenkrads sofort spüren. Das hochwertige, weiche Nappaleder ist auch ein Qualitätserlebnis für sich.

Enthalten in Polster Leder schwarz sonnenreflektierend (201), Polster Leder sattelbraun/schwarz sonnenreflektierend (204), Polster Leder schwarz sonnenreflektierend (211), Polster Leder classicrot/schwarz sonnenreflektierend (297), Polster Ledernachbildung ARTICO/Mikrofaser DINAMICA schwarz (601), Polster Leder Nappa schwarz sonnenreflektierend (801), Polster Leder Nappa schwarz sonnenreflektierend (811), Polster Leder Nappa tiefweiß/schwarz, sonnenreflektierend (895) oder Polster Leder Nappa classicrot/schwarz, sonnenreflektierend (897)



### Lenkradheizung

Für Ihren außergewöhnlichen Komfort beim Lenken – das beheizte Multifunktionslenkrad verwöhnt Sie insbesondere an kälteren Tagen mit warmen Händen. Ihre Hände wärmen sich besonders schnell auf, weil die Beheizung des Lenkrads unabhängig von der des Fahrzeugs ist.

Nur mit Multifunktionslenkrad in Leder Nappa (L3B), Memory Paket (275) und Spiegel-Paket (P49)

Nicht mit Polster Leder macchiato beige/espressobraun sonnenreflektierend (205), Polster Leder macchiato beige/yachtblau sonnenreflektierend (215), Polster Leder Nappa macchiato beige/espressobraun sonnenreflektierend (805) oder Polster Leder Nappa macchiato beige/yachtblau sonnenreflektierend (815)

	Code	Preis Euro inkl. MwSt. exkl. MwSt.	E 220 d	E 220 d 4MATIC	E 300 d	E 350 d	E 400 d 4MATIC	E 200	E 200 4MATIC	E 300	E 350	E 450 4MATIC
Multifunktions-Sportlenkrad in Leder Nappa	L5C	0,00 0,00	○	○	○	○	○	○	○	○	○	○
Lenkradheizung	443	301,60 260,00	●	●	●	●	●	●	●	●	●	●

# Design.

## Lines und Design-Pakete Night-Paket - E-Klasse Coupé

**Mit AVANTGARDE Exterior (P15)**  
Elemente des Night-Pakets: Frontstoßfänger mit Zierelement in Schwarz hochglänzend; Diamantgrill mit integriertem Mercedes Stern und einer Lamelle in Schwarz hochglänzend; Bordkantenzierstab in Schwarz hochglänzend; Fenstereinfassung in Schwarz hochglänzend; Außenspiegelgehäuse in Schwarz hochglänzend (i. V. m. Lackierung obsidianschwarz metallic in Wagenfarbe lackiert); Chromzierelement im Heckstoßfänger in Schwarz hochglänzend; wärmedämmend dunkel getöntes Glas (840); 45,7 cm (18") Leichtmetallräder im 5-Doppelspeichen- Design (R10), schwarz lackiert und glanzgedreht. Entfall wärmedämmend dunkel getöntes Glas (U50) möglich



**45,7 cm (18") Leichtmetallräder im 5-Doppelspeichen-Design**  
schwarz lackiert und glanzgedreht mit  
245/45 R 18 auf 8 J x 18 ET 43



**48,3 cm (19") AMG Leichtmetallräder im 5-Doppelspeichen-Design**  
hochglanzschwarz lackiert und glanzgedreht mit  
VA 245/40 R 19 auf 8 J x 19 ET 43, HA 275/35 R 19 auf 9 J x 19 ET 49  
Inklusive Reifen mit Notlaufeigenschaften (R66)



**50,8 cm (20") AMG Leichtmetallräder im Vielspeichen-Design**  
hochglanzschwarz lackiert und glanzgedreht mit  
VA 245/35 R 20 auf 8 J x 20 ET 43, HA 275/30 R 20 auf 9 J x 20 ET 49  
Inklusive Reifen mit Notlaufeigenschaften (R66)



Code	Preis Euro inkl. MwSt. exkl. MwSt.	E 220 d	E 220 d 4MATIC	E 300 d	E 350 d	E 400 d 4MATIC	E 200	E 200 4MATIC	E 300	E 350	E 450 4MATIC
P55	1.508,00 1.300,00 <b>846,80</b> 730,00	●	●	●	●	●	●	●	●	●	-
R10	0,00 0,00	S	S	S	S	S	S	S	S	S	S
RTE	2.494,00 2.150,00 <b>1.682,00</b> 1.450,00	●	●	●	-	-	●	●	●	-	-
RVR	3.190,00 2.750,00 <b>2.378,00</b> 2.050,00	●	●	●	-	-	●	●	●	-	-

Bitte beachten Sie: Je geringer bei einer bestimmten Radgröße der Querschnitt der Reifen ist, desto schlechter ist der Fahrkomfort auf schlechten Straßen. Abroll- und Dämpfungskomfort nehmen ab und die Gefahr, dass es beim Überfahren von Hindernissen zu Beschädigung von Reifen und Rädern kommt, steigt.

# Design.

## Lines und Design-Pakete Night-Paket - E-Klasse Coupé

**Mit AMG Line Exterior (P31)**  
Elemente des Night-Paket: AMG Frontschürze mit Zierelement in Schwarz hochglänzend; Diamantgrill mit integriertem Mercedes Stern und einer Lamelle in Schwarz hochglänzend; Bordkantenzierstab in Schwarz hochglänzend; Fenstereinfassung in Schwarz hochglänzend; Außenspiegelgehäuse in Schwarz hochglänzend (i. V. m. Lackierung obsidianschwarz metallic in Wagenfarbe lackiert); Chromzierelement im Heckstoßfänger in Schwarz hochglänzend; wärmedämmend dunkel getöntes Glas (840); 48,3 cm (19") AMG Leichtmetallräder im 5-Doppelspeichen-Design (RTE), hochglanzschwarz lackiert und glanzgedreht mit Mischbereifung.  
Entfall wärmedämmend dunkel getöntes Glas (U50) möglich



**48,3 cm (19") AMG Leichtmetallräder im 5-Doppelspeichen-Design**  
hochglanzschwarz lackiert und glanzgedreht mit  
VA 245/40 R 19 auf 8 J x 19 ET 43, HA 275/35 R 19 auf 9 J x 19 ET 49  
Inklusive Reifen mit Notlaufeigenschaften (R66)



**50,8 cm (20") AMG Leichtmetallräder im Vielspeichen-Design**  
hochglanzschwarz lackiert und glanzgedreht mit  
VA 245/35 R 20 auf 8 J x 20 ET 43, HA 275/30 R 20 auf 9 J x 20 ET 49  
Inklusive Reifen mit Notlaufeigenschaften (R66)



Code	Preis Euro inkl. MwSt. exkl. MwSt.	E 220 d	E 220 d 4MATIC	E 300 d	E 350 d	E 400 d 4MATIC	E 200	E 200 4MATIC	E 300	E 350	E 450 4MATIC
P55	522,00 450,00	●	●	●	●	●	●	●	●	●	●
RTE	0,00 0,00	S	S	S	S	S	S	S	S	S	S
RVR	1.044,00 900,00	●	●	●	●	●	●	●	●	●	●



# Design.

## Lines und Design-Pakete Night-Paket - E-Klasse Cabriolet

**Mit AVANTGARDE Exterior (P15)**  
Elemente des Night-Pakets: Frontstoßfänger mit Zierelement in Schwarz hochglänzend; Diamantgrill mit integriertem Mercedes Stern und einer Lamelle in Schwarz hochglänzend; Außenspiegelgehäuse in Schwarz hochglänzend (i. V. m. Lackierung obsidianschwarz metallic in Wagenfarbe lackiert); Chromzierelement im Heckstoßfänger in Schwarz hochglänzend; 45,7 cm (18") Leichtmetallräder im 5-Doppelspeichen-Design (R10), schwarz lackiert und glanzgedreht.



**45,7 cm (18") Leichtmetallräder im 5-Doppelspeichen-Design**  
schwarz lackiert und glanzgedreht mit  
245/45 R 18 auf 8 J x 18 ET 43



**48,3 cm (19") AMG Leichtmetallräder im 5-Doppelspeichen-Design**  
hochglanzschwarz lackiert und glanzgedreht mit  
VA 245/40 R 19 auf 8 J x 19 ET 43, HA 275/35 R 19 auf 9 J x 19 ET 49  
Inklusive Reifen mit Notlaufeigenschaften (R66)



**50,8 cm (20") AMG Leichtmetallräder im Vielspeichen-Design**  
hochglanzschwarz lackiert und glanzgedreht mit  
VA 245/35 R 20 auf 8 J x 20 ET 43, HA 275/30 R 20 auf 9 J x 20 ET 49  
Inklusive Reifen mit Notlaufeigenschaften (R66)



Code	Preis Euro inkl. MwSt. exkl. MwSt.	E 220 d	E 220 d 4MATIC	E 300 d	E 350 d	E 400 d 4MATIC	E 200	E 200 4MATIC	E 300	E 350	E 450 4MATIC
P55	1.392,00 1.200,00 580,00 500,00	●	●	●	●	●	●	●	●	●	-
R10	0,00 0,00	S	S	S	S	S	S	S	S	S	S
RTE	2.494,00 2.150,00 1.682,00 1.450,00	●	●	●	-	-	●	●	●	-	-
RVR	3.190,00 2.750,00 2.378,00 2.050,00	●	●	●	-	-	●	●	●	-	-

Bitte beachten Sie: Je geringer bei einer bestimmten Radgröße der Querschnitt der Reifen ist, desto schlechter ist der Fahrkomfort auf schlechten Straßen. Abroll- und Dämpfungskomfort nehmen ab und die Gefahr, dass es beim Überfahren von Hindernissen zu Beschädigung von Reifen und Rädern kommt, steigt.

# Design.

## Lines und Design-Pakete Night-Paket - E-Klasse Cabriolet

**Mit AMG Line Exterieur (P31)**  
Elemente des Night-Pakets: AMG Frontschürze mit Zierelement in Schwarz hochglänzend; Diamantgrill mit integriertem Mercedes Stern und einer Lamelle in Schwarz hochglänzend; Außenspiegelgehäuse in Schwarz hochglänzend (i. V. m. Lackierung obsidianschwarz metallic in Wagenfarbe lackiert); Chromziersymbol im Heckstoßfänger in Schwarz hochglänzend; 48,3 cm (19") AMG Leichtmetallräder im 5-Doppelspeichen-Design (RTE), hochglanzschwarz lackiert und glanzgedreht mit Mischbereifung.



**48,3 cm (19") AMG Leichtmetallräder im 5-Doppelspeichen-Design**  
hochglanzschwarz lackiert und glanzgedreht mit  
VA 245/40 R 19 auf 8 J x 19 ET 43, HA 275/35 R 19 auf 9 J x 19 ET 49  
Inklusive Reifen mit Notlaufeigenschaften (R66)



**50,8 cm (20") AMG Leichtmetallräder im Vielspeichen-Design**  
hochglanzschwarz lackiert und glanzgedreht mit  
VA 245/35 R 20 auf 8 J x 20 ET 43, HA 275/30 R 20 auf 9 J x 20 ET 49  
Inklusive Reifen mit Notlaufeigenschaften (R66)



Code  
Preis Euro  
inkl. MwSt.  
exkl. MwSt.

P55  
174,00  
150,00

	E 220 d	E 220 d 4MATIC	E 300 d	E 350 d	E 400 d 4MATIC	E 200	E 200 4MATIC	E 300	E 350	E 450 4MATIC
Mit AMG Line Exterieur (P31)	●	●	●	●	●	●	●	●	●	●
48,3 cm (19") AMG Leichtmetallräder im 5-Doppelspeichen-Design	S	S	S	S	S	S	S	S	S	S
50,8 cm (20") AMG Leichtmetallräder im Vielspeichen-Design	●	●	●	●	●	●	●	●	●	●

Bitte beachten Sie: Je geringer bei einer bestimmten Radgröße der Querschnitt der Reifen ist, desto schlechter ist der Fahrkomfort auf schlechten Straßen. Abroll- und Dämpfungskomfort nehmen ab und die Gefahr, dass es beim Überfahren von Hindernissen zu Beschädigung von Reifen und Rädern kommt, steigt.

# Design.

## Lines und Design-Pakete

### designo Interieur schwarz/titangrau pearl

Elemente des designo Interieurs schwarz/titangrau pearl: designo Farbkonzept mit den Ausstattungsfarben schwarz und titangrau pearl; sportliche Sitzanlage in Integralsitzoptik mit Sitzlehne und Sitzkissen im Rauten-Design mit Perforation auf den Sitzflächen; Polster in designo Leder Nappa schwarz mit Ziernähten; designo Plakette in den Sitzlehnen vorne; Multifunktions-Sportlenkrad in Leder Nappa schwarz im 3-Speichen-Design, unten abgeflacht, im Griffbereich perforiert, mit Touch-Control Buttons und Lenkradschalt paddles; Zierelement Holz Esche schwarz offenporig (736); Instrumententafel-Oberteil in designo Leder Nappa titangrau pearl mit Ziernähten; Bordkanten in designo Leder Nappa titangrau pearl mit Ziernähten; Armauflagen in den Türen und der Mittelkonsole in designo Leder Nappa schwarz mit Ziernähten; Innenhimmel Stoff schwarz (51U); designo Fußmatten (U04); Ambientebeleuchtung (891) mit 64 Lichtfarben; Türpins in Schwarz.  
Nicht mit designo Interieur macchiato beige/tizianrot (P87)



### Polster designo Leder Nappa schwarz/titangrau pearl sonnenreflektierend

Inklusive Innenhimmel Stoff schwarz (51U)  
Nur mit Sitzheizung (873)

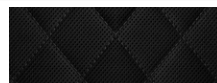

### designo Innenhimmel Mikrofaser DINAMICA schwarz

Nur mit Ambientebeleuchtung (891)  
Zusätzlich für E-Klasse Coupé: Nur mit Panorama-Schiebedach (413)  
Beinhaltet Sonnenblende ausziehbar (543)

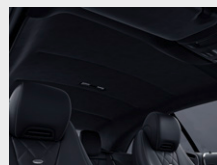

### Multifunktions-Sportlenkrad in Leder Nappa

Das Multifunktions-Sportlenkrad in Leder Nappa ist unten abgeflacht und im Griffbereich perforiert – eine ausgezeichnete Qualifikation für sportliches Fahren. Das werden Sie nicht nur sehen, sondern bei der Berührung des Lenkrads sofort spüren. Das hochwertige, weiche Nappaleder ist auch ein Qualitätserlebnis für sich.  
Nicht mit Multifunktionslenkrad beheizt (443)



### Lenkradheizung

Für Ihren außergewöhnlichen Komfort beim Lenken – das beheizte Multifunktionslenkrad verwöhnt Sie insbesondere an kälteren Tagen mit warmen Händen. Ihre Hände wärmen sich besonders schnell auf, weil die Beheizung des Lenkrads unabhängig von der des Fahrzeugs ist.  
Nur mit Multifunktions-Sportlenkrad in Leder Nappa (L3B), Memory Paket (275) und Spiegel-Paket (P49)

Code	Preis Euro inkl. MwSt. exkl. MwSt.	E 220 d	E 220 d 4MATIC	E 300 d	E 350 d	E 400 d 4MATIC	E 200	E 200 4MATIC	E 300	E 350	E 450 4MATIC
P62	5.684,00 4.900,00	●	●	●	●	●	●	●	●	●	●
951	0,00 0,00	S	S	S	S	S	S	S	S	S	S
61U	1.856,00 1.600,00	●	●	●	●	●	●	●	●	●	●
L5C	0,00 0,00	S	S	S	S	S	S	S	S	S	S
443	301,60 260,00	●	●	●	●	●	●	●	●	●	●

# Design.

## Lines und Design-Pakete

### designo Interieur macchiatobeige/tizianrot

Elemente des designo Interieurs macchiatobeige/tizianrot: designo Farbkonzept mit den Ausstattungsfarben macchiato-beige und tizianrot; sportliche Sitzanlage in Intergralsitzoptik mit Sitzlehne und Sitzkissen im Rauten-Design mit Perforation auf den Sitzflächen; Polster in designo Leder Nappa macchiatobeige mit Ziernähten; designo Plakette in den Sitzlehnen vorne; Multifunktionslenkrad im 3-Speichen-Design in Leder Nappa macchiatobeige mit Ziernaht, im mittleren Griffbereich perforiert, mit Touch-Control Buttons und Lenkradschalt paddles; Zierelement Holz Ulme hellbraun offenporig (H05); Instrumententafel-Oberteil in designo Leder Nappa tizianrot mit Ziernähten; Bordkanten in designo Leder Nappa tizianrot mit Ziernähten; Armauflagen in den Türen und der Mittelkonsole in designo Leder Nappa macchiatobeige mit Ziernähten; Innenhimmel Stoff macchiatobeige (55U); Teppich im Fußraum in Macchiatobeige; designo Fußmatten (U04); Türpins in Schwarz.

Nicht mit designo Interieur schwarz/titangrau pearl (P62)



#### designo Leder Nappa macchiatobeige/tizianrot sonnenreflektierend

Inklusive Innenhimmel Stoff macchiatobeige (55U)

Nur mit Sitzheizung (873)



Code 955

Preis Euro  
inkl. MwSt.  
0,00  
exkl. MwSt.  
0,00

E 220 d S S S S S S S S S S S S

#### designo Innenhimmel Mikrofaser DINAMICA macchiatobeige

Nur mit Ambientebeleuchtung (891)

Zusätzlich für E-Klasse Coupé: Nur mit Panorama-Schiebedach (413)

Beinhaltet Sonnenblende ausziehbar (543)



Code 65U

Preis Euro  
inkl. MwSt.  
1.856,00  
exkl. MwSt.  
1.600,00

E 220 d ● ● ● ● ● ● ● ● ● ● ● ● ● ●

#### Multifunktions-Sportlenkrad in Leder Nappa

Das Multifunktions-Sportlenkrad in Leder Nappa mit Bedienfeldern in Schwarz wird Sie bei jedem Blick und jeder Berührung begeistern. Denn das weiche Nappaleder ist von erlesener Qualität. So vermittelt das Lenkrad jederzeit die Leidenschaft für hochwertige, automobile Details.



Code L3B

Preis Euro  
inkl. MwSt.  
0,00  
exkl. MwSt.  
0,00

E 220 d S S S S S S S S S S S S

# Design.







## Lines und Design-Pakete

### designo Interieur macchiatobeige/tizianrot

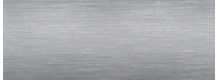
	Code	Preis Euro inkl. MwSt. exkl. MwSt.	E 220 d	E 220 d 4MATIC	E 300 d	E 350 d	E 400 d 4MATIC	E 200	E 200 4MATIC	E 300	E 350	E 450 4MATIC
<b>Lenkradheizung</b> Für Ihren außergewöhnlichen Komfort beim Lenken - das beheizte Multifunktionslenkrad verwöhnt Sie insbesondere an kälteren Tagen mit warmen Händen. Ihre Hände wärmen sich besonders schnell auf, weil die Beheizung des Lenkrads unabhängig von der des Fahrzeugs ist. Nur mit Multifunktions-Sportlenkrad in Leder Nappa (L3B), Memory Paket (275) und Spiegel-Paket (P49)	443	301,60 260,00	●	●	●	●	●	●	●	●	●	●

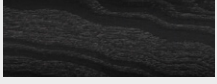



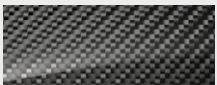

# Design.

## Zierelemente und Mittelkonsolen

		Code	Preis Euro inkl. MwSt. exkl. MwSt.	AVANTGARDE Interieur (P14)	AMG Line Interieur (P29)	Mercedes-AMG E 53 4MATIC+ Interieur (P29)	designo Interieur schwarz/titangrau pearl (P62)	designo Interieur macchiato beige/tizian- rot (P87)
<b>Zierelemente Aluminium mit Kristallschliff hell</b> Nur mit Mittelkonsole Klavierlackoptik schwarz (728), AMG Mittelkonsole Carbon (732), AMG Mittelkonsole Glasfaser silber matt (733), Mittelkonsole Holz Esche schwarz offenporig (737) oder Mittelkonsole Holz Ulme hellbraun offenporig (738)		H40	0,00 0,00	S	S	S	-	-
<b>Zierelemente Aluminium mit Längsschliff hell</b> Nur mit Mittelkonsole Klavierlackoptik schwarz (728), AMG Mittelkonsole Carbon (732), AMG Mittelkonsole Glasfaser silber matt (733), Mittelkonsole Holz Esche schwarz offenporig (737) oder Mittelkonsole Holz Ulme hellbraun offenporig (738)		H41	220,40 190,00	●	●	●	-	-
<b>Zierelemente Holz Sen hellbraun glänzend</b> Nur mit Mittelkonsole Holz Sen hellbraun glänzend (779)		H01	394,40 340,00 0,00 0,00	●	●	●	-	-
<b>Zierelemente Holz Esche braun glänzend</b> Nur mit Mittelkonsole Holz Esche braun glänzend (656)		H06	394,40 340,00	●	●	●	●	●
<b>Zierelemente Holz Esche schwarz offenporig</b> Beinhaltet Mittelkonsole Holz Esche schwarz offenporig (737) Enthalten in designo Interieur schwarz/titangrau pearl (P62)		736	394,40 340,00 0,00 0,00	●	●	●	-	-
<b>Zierelemente Holz Ulme hellbraun offenporig</b> Beinhaltet Mittelkonsole Holz Ulme hellbraun offenporig (738) Enthalten in designo Interieur macchiato beige/tizianrot (P87)		H05	394,40 340,00 0,00 0,00	●	●	●	-	-
<b>Zierelemente Metallstruktur</b> Nur mit Mittelkonsole Klavierlackoptik schwarz (728)		H64	464,00 400,00	●	●	●	●	-
<b>designo Klavierlack flowing lines schwarz</b> Nur mit Mittelkonsole Klavierlackoptik schwarz (728)		H16	1.096,20 945,00 701,80 605,00	●	●	●	-	-
<b>AMG Zierelemente Carbon</b> Nur mit AMG Mittelkonsole Carbon (732)		H73	3.422,00 2.950,00	●	●	●	-	-

# Design.

## Zierelemente und Mittelkonsolen

		Code	Preis Euro inkl. MwSt. exkl. MwSt.	AVANTGARDE Interieur (P14)	AMG Line Interieur (P29)	Mercedes-AMG E 53 4MATIC+ Interieur (P29)	designo Interieur schwarz/titangrau pearl (P62)	designo Interieur macchiato beige/tizian- rot (P87)
<b>AMG Zierelemente Glasfaser silber matt</b> Nur mit AMG Mittelkonsole Glasfaser silber matt (733)		H84	3.422,00 2.950,00	●	●	●	-	-
<b>Mittelkonsole Klavierlackoptik schwarz</b> Nur mit Zierelemente Aluminium mit Kristallschliff hell (H40) oder Zierelemente Aluminium mit Längsschliff hell (H41) oder Zierelemente Metallstruktur (H64)		728	0,00 0,00	S	S	S	-	-
<b>Mittelkonsole Holz Sen hellbraun glänzend</b> Nur mit Zierelemente Holz Sen hellbraun glänzend (H01)		779	0,00 0,00	○	○	○	-	○
<b>Mittelkonsole Holz Esche braun glänzend</b> Nur mit Zierelemente Holz Esche braun glänzend (H06)		656	0,00 0,00	○	○	○	-	-
<b>Mittelkonsole Holz Esche schwarz offenporig</b> Nur mit Zierelemente Aluminium mit Kristallschliff hell (H40) oder Zierelemente Aluminium mit Längsschliff hell (H41), Bestandteil von Zierelemente Holz Esche schwarz offenporig (736)		737	174,00 150,00	●	●	●	S	-
<b>Mittelkonsole Holz Ulme hellbraun offenporig</b> Nur mit Zierelemente Aluminium mit Kristallschliff hell (H40) oder Zierelemente Aluminium mit Längsschliff hell (H41), Bestandteil von Zierelemente Holz Ulme hellbraun offenporig (H05)		738	174,00 150,00	●	●	●	-	S

● lieferbar gegen Mehrpreis

○ als Sonderausstattung ohne Mehrpreis lieferbar

S Serienausstattung

- nicht lieferbar

# Design.

## Zierelemente und Mittelkonsolen

### AMG Mittelkonsole Carbon

Nur mit Ambientebeleuchtung (891) und Zierelemente Aluminium mit Kristallschliff hell (H40) oder Zierelemente Aluminium mit Längsschliff hell (H41)

Bestandteil von AMG Zierelemente Carbon (H73)



Code

Preis Euro  
inkl. MwSt.  
exkl. MwSt.

AVANTGARDE  
Interieur (P14)

AMG Line  
Interieur (P29)

Mercedes-AMG E 53  
4MATIC+ Interieur (P29)

designo Interieur  
schwarz/titangrau  
pearl (P62)

designo Interieur  
macchiato beige/tizian-  
rot (P87)

732

1.102,00  
950,00

●

●

●

-

-

### AMG Mittelkonsole Glasfaser silber matt

Nur mit Ambientebeleuchtung (891) und Zierelemente Aluminium mit Kristallschliff hell (H40) oder Zierelemente Aluminium mit Längsschliff hell (H41)

Bestandteil von AMG Zierelemente Glasfaser silber matt (H84)



733

1.102,00  
950,00

●

●

●









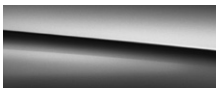

-

-

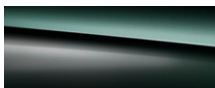
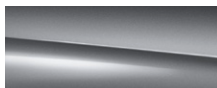

# Design.

## Lacke

					Preis Euro inkl. MwSt. exkl. MwSt.	
Uni-Lacke					0,00 0,00	
	schwarz (040)	polarweiß (149)				
Metallic-Lacke					1.009,20 870,00	
	obsidianschwarz (197)	rubellitrot (660)	iridiumsilber (775)	cavansitblau (890)		
						
	brillantblau (896)	smaragdgrün (989)	selenitgrau (992)	aragonitsilber (296)		
	designo Lacke					1.426,80 1.230,00
		designo hyazinthrot metallic (996)				
						1.914,00 1.650,00
		designo diamantweiß bright (799)				

# Design.

## Kombinationsmöglichkeiten Polster, Lacke und Verdeckstoffe

Ledernachbildung ARTICO / Stoff Norwich  
Ledernachbildung ARTICO / Mikrofaser DINAMICA

Leder

Leder Nappa  
Leder Nappa AMG  
designo Leder Nappa

		Coupé							Cabriolet																								
Code	Verdecke	schwarz	schwarz	schwarz Nur mit AVANTGARDE Interieur (P1 4)	schwarz Nur mit AMG Line Interieur (P29)	sattelbraun/schwarz	macchiato beige/ espressobraun	macchiato beige/ yachtblau	classicrot/ schwarz	schwarz	schwarz	schwarz	schwarz Nur mit AMG Line Interieur (P29)	schwarz Nur mit AMG Line Interieur (P29)	sattelbraun/schwarz	macchiato beige/ espressobraun	macchiato beige/ yachtblau	classicrot/ schwarz															
		301	601	201	201 211	204	205	215	297	301	601	201	201/211	204	205	215	297																
		740 schwarz	741 dunkelbraun	744 dunkelblau	746 dunkelrot	740 schwarz	741 dunkelbraun	744 dunkelblau	746 dunkelrot	740 schwarz	741 dunkelbraun	744 dunkelblau	746 dunkelrot	740 schwarz	741 dunkelbraun	744 dunkelblau	746 dunkelrot	740 schwarz	741 dunkelbraun	744 dunkelblau	746 dunkelrot												
<b>UNI-LACKE</b>																																	
schwarz	040	●	●	●	●	●	●	○	●	●	○	-	○	●	○	-	○	●	○	-	○	●	-	-	-	●	-	-	-	●	-	-	-
polarweiß	149	●	●	●	●	●	○	○	●	●	○	-	○	●	○	-	○	●	○	-	○	●	-	-	-	●	○	-	-	●	-	-	-
<b>METALLIC-LACKE</b>																																	
obsidianschwarz	197	●	●	●	●	●	●	○	●	●	●	-	○	●	●	-	○	●	●	-	○	●	-	-	-	●	●	-	-	●	-	-	-
aragonitsilber	296	●	●	●	●	○	●	●	-	●	●	-	●	●	●	-	●	●	●	-	●	●	-	-	-	●	-	●	-	●	-	-	-
rubellitrot	660	●	●	●	●	-	●	-	-	●	-	-	●	●	-	-	●	●	-	-	●	●	-	-	-	●	-	●	-	●	-	-	-
iridiumsilber	775	●	●	●	●	●	●	●	●	●	-	-	●	●	-	-	●	●	-	-	●	●	-	-	-	●	○	○	-	●	-	-	-
cavantsblau	890	●	○	●	○	●	●	-	-	●	-	-	●	●	-	-	●	●	-	-	●	●	-	-	-	●	-	●	-	●	-	-	-
brillantblau	896	●	●	●	●	●	●	-	-	●	-	-	●	●	-	-	●	●	-	-	●	●	-	-	-	●	-	●	-	●	-	-	-
smaragdgrün	989	●	●	●	●	●	●	-	-	●	-	-	●	●	-	-	●	●	-	-	●	●	-	-	-	●	-	●	-	●	-	-	-
selenitgrau	992	●	●	●	●	●	●	●	●	●	-	-	●	●	-	-	●	●	-	-	●	●	-	-	-	●	○	-	-	●	-	-	-
<b>designo LACKE</b>																																	
designo diamantweiß bright	799	●	●	●	●	●	●	●	●	●	-	-	○	●	-	-	○	●	-	-	○	●	-	-	-	●	-	-	-	●	-	-	-
designo hyazinthrot metallic	996	●	●	●	●	-	●	-	-	●	-	-	●	●	-	-	●	●	-	-	●	●	-	-	-	●	-	●	-	●	-	-	-

● empfehlenswert ○ möglich - nicht lieferbar

# Design.

## Kombinationsmöglichkeiten Polster, Lacke und Verdeckstoffe

Ledernachbildung ARTICO / Stoff Norwich  
Ledernachbildung ARTICO / Mikrofaser DINAMICA  
Leder

Leder Nappa  
Leder Nappa AMG  
designo Leder Nappa

		Coupé								Cabriolet																													
		schwarz Nur mit AVANTGARDE Interieur (P1 4)	schwarz Nur mit AMG Line Interieur (P29)	macchiato-beige/esspresso-braun	macchiato-beige/yachtblau	tiefweiß/schwarz	classicrot/schwarz	schwarz/titangrau pearl	macchiato-beige/tizianrot	schwarz Nur mit AVANTGARDE Interieur (P1 4)	schwarz Nur mit AMG Line Interieur (P29)	macchiato-beige/esspresso-braun	macchiato-beige/yachtblau	tiefweiß/schwarz	classicrot/schwarz	schwarz/titangrau pearl	macchiato-beige/tizianrot																						
		801	801 811	805	815	895	897	951	955	801	801/811	805	815	895	897	951	955																						
Code	Verdecke	740 schwarz	741 dunkelbraun	744 dunkelblau	746 dunkelrot	740 schwarz	741 dunkelbraun	744 dunkelblau	746 dunkelrot	740 schwarz	741 dunkelbraun	744 dunkelblau	746 dunkelrot	740 schwarz	741 dunkelbraun	744 dunkelblau	746 dunkelrot																						
<b>UNI-LACKE</b>																																							
schwarz	040	●	●	●	○	●	●	●	●	●	○	-	○	●	○	-	○	●	-	-	-	●	-	-	-	●	-	-	-	●	-	-	-	●	-	-	-		
polarweiß	149	●	●	○	○	●	●	●	○	●	○	-	○	●	○	-	○	●	-	-	-	●	-	-	-	●	-	-	-	○	●	-	-	-	○	●	-	-	-
<b>METALLIC-LACKE</b>																																							
obsidianschwarz	197	●	●	●	○	●	●	●	●	●	●	-	○	●	●	-	○	●	●	-	-	-	●	-	-	-	●	-	-	-	●	-	-	-	●	-	-	-	
aragonitsilber	296	●	●	●	●	○	-	●	●	●	●	-	●	●	●	-	●	●	-	-	-	●	-	-	-	●	-	-	-	●	-	-	-	●	-	-	-		
rubellitrot	660	●	●	●	-	●	-	●	●	●	-	-	●	●	-	●	●	-	-	-	●	-	-	-	●	-	-	-	●	-	-	-	●	-	-	-			
iridiumsilber	775	●	●	●	●	●	●	●	●	●	-	-	●	●	-	●	●	-	-	-	●	-	-	-	●	-	-	-	○	●	-	-	○	●	-	-	-		
cavansitblau	890	●	○	●	-	○	-	●	-	●	-	-	●	●	-	●	●	-	-	-	●	-	-	-	●	-	-	-	●	-	-	-	●	-	-	-			
brillantblau	896	●	●	●	-	●	-	●	-	●	-	-	●	●	-	●	●	-	-	-	●	-	-	-	●	-	-	-	●	-	-	-	●	-	-	-			
smaragdgrün	989	●	●	●	-	○	-	●	-	●	-	-	●	●	-	●	●	-	-	-	●	-	-	-	●	-	-	-	●	-	-	-	●	-	-	-			
selenitgrau	992	●	●	●	●	●	●	●	●	●	-	-	●	●	-	●	●	-	-	-	●	-	-	-	●	-	-	-	○	●	-	-	○	●	-	-	-		
<b>designo LACKE</b>																																							
designo diamantweiß bright	799	●	●	●	●	●	●	●	●	●	-	-	○	●	-	-	○	●	-	-	-	●	-	-	-	●	-	-	-	●	-	-	-	○	●	-	-	-	
designo hyazinthrot metallic	996	●	●	●	-	●	-	●	-	●	-	-	●	●	-	●	●	-	-	-	●	-	-	-	●	-	-	-	●	-	-	-	●	-	-	-			

● empfehlenswert ○ möglich - nicht lieferbar

# Design.

## Kombinationsmöglichkeiten Polster, Lacke und Verdeckstoffe

Ledernachbildung ARTICO / Stoff Norwich  
Ledernachbildung ARTICO / Mikrofaser DINAMICA  
Leder

Leder Nappa  
Leder Nappa AMG  
designo Leder Nappa

		Coupé						Cabriolet																											
		schwarz	schwarz mit Kontrastziernahnt rot	schwarz mit Kontrastziernahnt grau	schwarz/sattelbraun	schwarz/weiß	schwarz/classicrot																												
		651	851	861	884	885	887																												
								schwarz				schwarz mit Kontrastziernahnt rot				schwarz mit Kontrastziernahnt grau				schwarz/sattelbraun				schwarz/weiß				schwarz/classicrot							
Code	Verdecke	740 schwarz	741 dunkelbraun	744 dunkelblau	746 dunkelrot	740 schwarz	741 dunkelbraun	744 dunkelblau	746 dunkelrot	740 schwarz	741 dunkelbraun	744 dunkelblau	746 dunkelrot	740 schwarz	741 dunkelbraun	744 dunkelblau	746 dunkelrot	740 schwarz	741 dunkelbraun	744 dunkelblau	746 dunkelrot	740 schwarz	741 dunkelbraun	744 dunkelblau	746 dunkelrot	740 schwarz	741 dunkelbraun	744 dunkelblau	746 dunkelrot						
<b>UNI-LACKE</b>																																			
schwarz	040	●	●	●	●	●	●	●	○	-	○	●	○	-	○	●	○	-	○	●	-	-	-	●	-	-	-	●	-	-	-	●	-	-	-
polarweiß	149	●	●	●	●	●	●	●	○	-	○	●	○	-	○	●	○	-	○	●	-	-	-	●	-	-	-	●	-	-	-	●	-	-	-
<b>METALLIC-LACKE</b>																																			
obsidianschwarz	197	●	●	●	●	●	●	●	●	-	○	●	●	-	○	●	●	-	○	●	-	-	-	●	-	-	-	●	-	-	-	●	-	-	-
aragonitsilber	296	●	●	●	○	○	-	●	●	-	●	●	●	-	-	●	●	-	●	●	-	-	-	●	-	-	-	●	-	-	-	●	-	-	-
rubellitrot	660	○	○	●	-	○	-	●	-	-	●	●	-	-	●	●	-	-	●	-	-	-	-	●	-	-	●	-	-	-	-	-	-	-	-
iridiumsilber	775	●	●	●	●	●	●	●	-	-	●	●	-	-	●	●	-	-	●	●	-	-	-	●	-	-	-	●	-	-	-	●	-	-	-
cavantsilblau	890	○	○	●	●	○	-	●	-	-	-	●	-	-	-	●	-	-	-	●	-	●	-	●	-	-	-	●	-	-	-	-	-	-	-
brillantblau	896	●	●	●	●	●	-	●	-	-	-	●	-	-	-	●	-	-	-	●	-	-	-	●	-	-	-	●	-	-	-	-	-	-	-
smaragdgrün	989	○	●	●	●	○	-	●	-	-	-	●	-	-	-	●	-	-	-	●	-	-	-	●	-	-	-	●	-	-	-	-	-	-	-
selenitgrau	992	●	●	●	●	●	●	●	-	-	●	●	-	-	●	●	-	-	●	●	-	-	-	●	-	-	-	●	-	-	-	●	-	-	-
<b>designo LACKE</b>																																			
designo diamantweiß bright	799	●	●	●	●	●	●	●	-	-	○	●	-	-	○	●	-	-	○	●	-	-	-	●	-	-	-	●	-	-	-	●	-	-	-
designo hyazinthrot metallic	996	●	●	●	-	●	-	●	-	-	-	●	-	-	-	●	-	-	-	-	-	-	-	-	-	-	-	-	-	-	-	-	-	-	-

● empfehlenswert ○ möglich – nicht lieferbar

# Mercedes-AMG.



## Mercedes-AMG

Mercedes-AMG E 53 4MATIC+ Exterieur 38

Mercedes-AMG E 53 4MATIC+ Interieur 41

Mercedes-AMG E 53 4MATIC+ designo Interieur 44

AMG Technik/AMG Performance Studio 48

# Mercedes-AMG.

## Mercedes-AMG E 53 4MATIC+ Exterieur

Elemente des Mercedes-AMG Exterieurs: AMG Styling, bestehend aus AMG Frontschürze mit sportlich-markanten Lufteinlässen mit seitlich je zwei Lamellen mit Zierelement in Silberchrom und schwarzen Flics, Frontsplitter in Silberchrom, AMG Seitenschwellerverkleidungen sowie AMG Heckschürze in Diffusoroptik mit Zierstab in Silberchrom und der AMG Abgasanlage mit zwei runden Endrohrblenden in 4-flutiger Endrohrblenden-Optik; AMG spezifischer Kühlergrill mit Doppellamelle in Silberchrom, zentral platziertem Mercedes Stern und „AMG“ Schriftzug; „TURBO 4MATIC+“ Schriftzug auf vorderen Kotflügeln; 48,3 cm (19") AMG Leichtmetallräder im 5-Doppelspeichen-Design (RTE), hochglanzschwarz lackiert und glanzgedreht mit VA 245/40 R 19 auf 8 J x 19 ET 20, HA 275/35 R 19 auf 9 J x 19 ET 49; Brems Scheiben (VA 370/36, HA 360/26) vorn gelocht und Bremsättel vorn silberfarben lackiert mit „AMG“ Schriftzug; Außenspiegel hochglanzschwarz lackiert (in Verbindung mit obsidianschwarz metallic in Wagenfarbe lackiert); AMG Abrisskante auf dem Kofferraumdeckel in Wagenfarbe; AMG Abgasanlage, schaltbar über Fahrprogramme mit zwei runden Doppeldrohrblenden; AMG RIDE CONTROL+ Luftfahrwerk (489).

E-Klasse Coupé: Bordkantenzierstab hochglanzschwarz; Fenstereinfassung hochglanzschwarz.

Nur mit Mercedes-AMG Interieur (P29)



### 48,3 cm (19") AMG Leichtmetallräder im 5-Doppelspeichen-Design

hochglanzschwarz lackiert und glanzgedreht mit  
VA 245/40 R 19 auf 8 J x 19 ET 20, HA 275/35 R 19 auf 9 J x 19 ET 49  
Beinhaltet Reifen mit Notlaufeigenschaften (R66) inkl. rollwiderstandsoptimiertem Sommerreifen (R05)



RTE 0,00  
0,00

S

### 48,3 cm (19") AMG Leichtmetallräder im 5-Doppelspeichen-Design

titangrau lackiert und glanzgedreht mit  
VA 245/40 R 19 auf 8 J x 19 ET 20, HA 275/35 R 19 auf 9 J x 19 ET 49  
Beinhaltet Reifen mit Notlaufeigenschaften (R66) inkl. rollwiderstandsoptimiertem Sommerreifen (R05)



RTD 0,00  
0,00





○

Code Preis Euro  
inkl. MwSt.  
exkl. MwSt.

Mercedes-AMG  
E 53 4MATIC+

# Mercedes-AMG.

## Mercedes-AMG E 53 4MATIC+ Exterieur

		Code	Preis Euro inkl. MwSt. exkl. MwSt.	Mercedes-AMG E 53 4MATIC+
<b>50,8 cm (20") AMG Leichtmetallräder im Vielspeichen-Design</b> titangrau lackiert und glanzgedreht mit VA 245/35 R 20 auf 8 J x 20 ET 20, HA 275/30 R 20 auf 9 J x 20 ET 49 Nur mit Sommerreifen (R01) Nicht mit Reifen mit Notlaufeigenschaften (R66)		RVQ	<b>1.044,00</b> 900,00	●
<b>50,8 cm (20") AMG Leichtmetallräder im Vielspeichen-Design</b> hochglanzschwarz lackiert und glanzgedreht mit VA 245/35 R 20 auf 8 J x 20 ET 20, HA 275/30 R 20 auf 9 J x 20 ET 49 Nur mit Sommerreifen (R01) Nicht mit Reifen mit Notlaufeigenschaften (R66)		RVR	<b>1.044,00</b> 900,00	●
<b>50,8 cm (20") AMG Leichtmetallräder im 5-Doppelspeichen-Design</b> titangrau lackiert und glanzgedreht mit VA 245/35 ZR 20 auf 8 J x 20 H2 ET 20, HA 275/30 ZR 20 auf 9 J x 20 H2 ET 49 Nur mit Sommerreifen (R01) Nicht mit Reifen mit Notlaufeigenschaften (R66)		RTN	<b>1.276,00</b> 1.100,00	●
<b>50,8 cm (20") AMG Leichtmetallräder im 5-Doppelspeichen-Design</b> hochglanzschwarz lackiert und glanzgedreht mit VA 245/35 ZR 20 auf 8 J x 20 H2 ET 20, HA 275/30 ZR 20 auf 9 J x 20 H2 ET 49 Nur mit Sommerreifen (R01) Nicht mit Reifen mit Notlaufeigenschaften (R66)		RTO	<b>1.276,00</b> 1.100,00	●
<b>50,8 cm (20") AMG Leichtmetallräder im 5-Doppelspeichen-Design</b> aerodynamisch optimiert, tremolitgrau lackiert und glanzgedreht mit VA 245/35 R 20 auf 8 J x 20 ET 20, HA 275/30 R 20 auf 9 J x 20 ET49 Nur mit Sommerreifen (R01) Nicht mit Reifen mit Notlaufeigenschaften (R66)		RTY	<b>1.508,00</b> 1.300,00	●

● lieferbar gegen Mehrpreis

○ als Sonderausstattung ohne Mehrpreis lieferbar

S Serienausstattung

– nicht lieferbar

Abbildungen können Sonderausstattungen beinhalten.

# Mercedes-AMG.

## Mercedes-AMG E 53 4MATIC+ Exterieur

**50,8 cm (20") AMG Leichtmetallräder im 5-Doppelspeichen-Design**  
aerodynamisch optimiert, hochglanzschwarz lackiert und glanzgedreht mit  
VA 245/35 R 20 auf 8 J x 20 ET 20, HA 275/30 R 20 auf 9 J x 20 ET 49  
Nur mit Sommerreifen (R01)  
Nicht mit Reifen mit Notlaufeigenschaften (R66)



Code	Preis Euro inkl. MwSt. exkl. MwSt.
RTZ	<b>1.508,00</b> 1.300,00

Mercedes-AMG  
E 53 4MATIC+



Bitte beachten Sie: Je geringer bei einer bestimmten Radgröße der Querschnitt der Reifen ist, desto schlechter ist der Fahrkomfort auf schlechten Straßen. Abroll- und Dämpfungskomfort nehmen ab und die Gefahr, dass es beim Überfahren von Hindernissen zu Beschädigung von Reifen und Rädern kommt, steigt.

● lieferbar gegen Mehrpreis   ○ als Sonderausstattung ohne Mehrpreis lieferbar   S Serienausstattung   – nicht lieferbar   Abbildungen können Sonderausstattungen beinhalten.



# Mercedes-AMG.

## Mercedes-AMG E 53 4MATIC+ Interieur

Elemente des Mercedes-AMG Interieurs: AMG Sitze in Integralsitzoptik mit spezifischer Sitzgrafik und „AMG“ Plakette; Polsterung Ledernachbildung ARTICO / Mikrofaser DINAMICA schwarz mit roten Kontrastziernähten (651A); AMG Performance Lenkrad in Leder Nappa schwarz mit 3-Speichen-Design, unten abgeflacht, im Griffbereich perforiert, Lenkradblende in Silberchrom galvanisiert mit integriertem AMG Schriftzug (L6); AMG Kombiinstrument mit exklusiver Optik: Skala des Tachometers bis 280 km/h und Zifferblatt im „Chequered Flag“-Design; AMG spezifische Start-Inszenierung im Multimediasystem; Zierelemente Aluminium mit Längsschliff hell (H41); Instrumententafel-Oberteil, Bordkanten sowie Türmittelfelder und Armauflagen in Ledernachbildung ARTICO schwarz mit roten Kontrastziernähten; Sicherheitsgurte rot (Y05), optional abwählbar auf schwarze Sicherheitsgurte (U17); Innenhimmel Stoff schwarz (51U); AMG Einstiegsleisten aus gebürstetem Edelstahl mit „AMG“ Schriftzug; Sportpedalanlage aus gebürstetem Edelstahl mit schwarzen Gumminoppen; AMG Fußmatten schwarz mit „AMG“ Schriftzug (U26); Ambientebeleuchtung (891) mit 64 Lichtfarben; Türpins in Chrom.

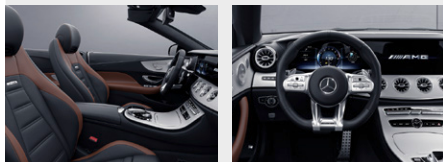

### Polster Ledernachbildung ARTICO/Mikrofaser DINAMICA AMG schwarz

Inklusive Innenhimmel Stoff schwarz (51U) und Sicherheitsgurte rot (Y05)

Nur mit Mercedes-AMG Interieur (P29)

Entfall farbige Sicherheitsgurte (U17) möglich

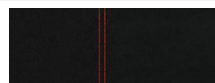

651

**0,00**  
0,00

S

### Polster Leder Nappa schwarz, mit Kontrastziernaht rot

Inklusive Innenhimmel Stoff schwarz (51U) und Sicherheitsgurte rot (Y05)

Nur mit Mercedes-AMG Interieur (P29)

Entfall farbige Sicherheitsgurte (U17) möglich

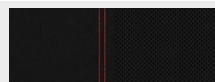

851

**2.552,00**  
2.200,00

●

### Polster Leder Nappa schwarz, mit Kontrastziernaht grau

Inklusive Innenhimmel Stoff schwarz (51U)

Nur mit Mercedes-AMG Interieur (P29)



861

**2.552,00**  
2.200,00

●

### Polster Leder Nappa schwarz/sattelbraun

Inklusive Innenhimmel Stoff schwarz (51U)

Nur mit Mercedes-AMG Interieur (P29)

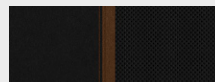

884

**2.552,00**  
2.200,00

●

### Polster Leder Nappa schwarz/weiß, mit Kontrastziernaht rot

Inklusive Innenhimmel Stoff schwarz (51U)

Nur mit Mercedes-AMG Interieur (P29)

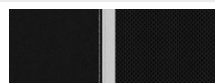

885

**2.552,00**  
2.200,00

●

Mercedes-AMG  
E 53 4MATIC+

● lieferbar gegen Mehrpreis

○ als Sonderausstattung ohne Mehrpreis lieferbar

S Serienausstattung

– nicht lieferbar

Abbildungen können Sonderausstattungen beinhalten.

# Mercedes-AMG.

## Mercedes-AMG E 53 4MATIC+ Interieur

	Code	Preis Euro inkl. MwSt. exkl. MwSt.	Mercedes-AMG E 53 4MATIC+
<b>Polster Leder Nappa schwarz/classicrot</b> Inklusive Innenhimmel Stoff schwarz (51U) Nur mit Mercedes-AMG Interieur (P29)	887	2.552,00 2.200,00	●
<b>designo Innenhimmel Mikrofaser DINAMICA schwarz</b> E-Klasse Coupé: Nur mit Panorama-Schiebedach (413) Nicht mit designo Interieur macchiatobeige/tizianrot (P87) Beinhaltet Sonnenblende ausziehbar (543)	61U	1.856,00 1.600,00	●
<b>AMG Performance Lenkrad in Leder Nappa</b> Dieses AMG Lenkrad ist durchgängig in edlem Nappaleder ausgeführt und erhält eine Perforation im Griffbereich. Die AMG typisch abgeflachte Form stammt aus dem Motorsport und betont die Sportlichkeit des Cockpits. Ergonomisch positionierte Touch-Control Buttons bieten intuitiven Bedienkomfort und fördern ein fokussiertes Fahren.	L6J	0,00 0,00	S
<b>AMG Performance Lenkrad in Mikrofaser DINAMICA</b> Dieses AMG Lenkrad ist durchgängig in griffiger Mikrofaser DINAMICA ausgeführt – für perfekten Grip und präzises Steuern. Die AMG typisch abgeflachte Form stammt aus dem Motorsport und betont die Sportlichkeit des Cockpits. Ergonomisch positionierte Touch-Control Buttons bieten intuitiven Bedienkomfort und fördern ein fokussiertes Fahren. Nur mit AMG Lenkradtasten (U88)	L6G	568,40 490,00	●
<b>AMG Performance Lenkrad in Leder Nappa/Mikrofaser DINAMICA</b> Sportliches Design und einzigartige Haptik machen das AMG Performance Lenkrad in Leder Nappa mit Griffbereich in Mikrofaser DINAMICA unverwechselbar. Touch-Control Buttons erlauben eine intuitive Steuerung der meisten Funktionen. Innovativ: Der integrierte TEMPOMAT im linken Griffbereich.	L6K	487,20 420,00	●
<b>AMG Performance Lenkrad in Klavierlack/Leder Nappa</b> Bei diesem AMG Lenkrad trifft edles Nappaleder auf schwarzen Klavierlack – ein optisches und haptisches Highlight. Die AMG typisch abgeflachte Form stammt aus dem Motorsport und betont die Sportlichkeit des Cockpits. Ergonomisch positionierte Touch-Control Buttons bieten intuitiven Bedienkomfort und fördern ein fokussiertes Fahren.	L6L	719,20 620,00	●

# Mercedes-AMG.

## Mercedes-AMG E 53 4MATIC+ Interieur

### Lenkradheizung

Für Ihren außergewöhnlichen Komfort beim Lenken – das beheizte Multifunktionslenkrad verwöhnt Sie insbesondere an kälteren Tagen mit warmen Händen. Ihre Hände wärmen sich besonders schnell auf, weil die Beheizung des Lenkrads unabhängig von der des Fahrzeugs ist.

Nur mit Memory Paket (275) und Spiegel-Paket (P49)

Nicht mit AMG Performance Lenkrad in Mikrofaser DINAMICA (L6G)

Code

443

Preis Euro  
inkl. MwSt.  
exkl. MwSt.

**301,60**  
260,00

Mercedes-AMG  
E 53 4MATIC+



### AMG Lenkradtasten

Mit den AMG Lenkradtasten gestalten Sie Ihr Lenkrad radikal sportlich: Diese erlauben eine schnelle und zielsichere Bedienung spezifischer fahrdynamischer Funktionen. Für ein fokussiertes, konzentriertes und leistungsorientiertes Fahrgefühl – und für eine authentische Rennwagen-Atmosphäre im Cockpit.

Nicht mit Multifunktionslenkrad beheizt (443)



U88

**406,00**  
350,00



# Mercedes-AMG.

## Mercedes-AMG E 53 4MATIC+ designo Interieur schwarz/titangrau pearl

Elemente des designo Interieurs schwarz/titangrau pearl: designo Farbkonzept mit den Ausstattungsfarben schwarz und titangrau pearl; sportliche Sitzanlage in Integralsitzoptik mit Sitzlehne und Sitzkissen im Rauten-Design mit Perforation auf den Sitzflächen; Polster in designo Leder Nappa schwarz mit Ziernähten; designo Plakette in den Sitzlehnen vorne; AMG Performance Lenkrad in Leder Nappa im 3-Speichen-Design; Zierelement Holz Esche schwarz offenporig (736); Instrumententafel-Oberteil in designo Leder Nappa titangrau pearl mit Ziernähten; Bordkanten in designo Leder Nappa titangrau pearl mit Ziernähten; Armauflagen in den Türen und der Mittelkonsole in designo Leder Nappa schwarz mit Ziernähten; Türpins in Chrom.

Nicht mit designo Interieur macchiato beige/tizianrot (P87)



### Polster designo Leder Nappa schwarz/titangrau pearl sonnenreflektierend

Inklusive Innenhimmel Stoff schwarz (51U)



951 0,00  
0,00

S

### designo Innenhimmel Mikrofaser DINAMICA schwarz

Beinhaltet Sonnenblende ausziehbar (543)

E-Klasse Coupé: Nur mit Panorama-Schiebedach (413)



61U 1.856,00  
1.600,00

●

### AMG Performance Lenkrad in Leder Nappa

Dieses AMG Lenkrad ist durchgängig in edlem Nappaleder ausgeführt und erhält eine Perforation im Griffbereich. Die AMG typisch abgeflachte Form stammt aus dem Motorsport und betont die Sportlichkeit des Cockpits. Ergonomisch positionierte Touch-Control Buttons bieten intuitiven Bedienkomfort und fördern ein fokussiertes Fahren.



L6J 0,00  
0,00

S

### AMG Performance Lenkrad in Mikrofaser DINAMICA

Dieses AMG Lenkrad ist durchgängig in griffiger Mikrofaser DINAMICA ausgeführt – für perfekten Grip und präzises Steuern. Die AMG typisch abgeflachte Form stammt aus dem Motorsport und betont die Sportlichkeit des Cockpits. Ergonomisch positionierte Touch-Control Buttons bieten intuitiven Bedienkomfort und fördern ein fokussiertes Fahren.

Nur mit AMG Lenkradtasten (U88)



L6G 568,40  
490,00

●

Code Preis Euro  
inkl. MwSt.  
exkl. MwSt.

Mercedes-AMG  
E 53 4MATIC+

# Mercedes-AMG.

## Mercedes-AMG E 53 4MATIC+ designo Interieur schwarz/titangrau pearl

### AMG Performance Lenkrad in Leder Nappa/Mikrofaser DINAMICA

Sportliches Design und einzigartige Haptik machen das AMG Performance Lenkrad in Leder Nappa mit Griffbereich in Mikrofaser DINAMICA unverwechselbar. Touch-Control Buttons erlauben eine intuitive Steuerung der meisten Funktionen. Innovativ: Der integrierte TEMPOMAT im linken Griffbereich.



Code

L6K

Preis Euro  
inkl. MwSt.  
exkl. MwSt.

487,20  
420,00

Mercedes-AMG  
E 53 4MATIC+



### AMG Performance Lenkrad in Klavierlack/Leder Nappa

Bei diesem AMG Lenkrad trifft edles Nappaleder auf schwarzen Klavierlack - ein optisches und haptisches Highlight. Die AMG typisch abgeflachte Form stammt aus dem Motorsport und betont die Sportlichkeit des Cockpits. Ergonomisch positionierte Touch-Control Buttons bieten intuitiven Bedienkomfort und fördern ein fokussiertes Fahren.



L6L

719,20  
620,00



### Lenkradheizung

Für Ihren außergewöhnlichen Komfort beim Lenken - das beheizte Multifunktionslenkrad verwöhnt Sie insbesondere an kälteren Tagen mit warmen Händen. Ihre Hände wärmen sich besonders schnell auf, weil die Beheizung des Lenkrads unabhängig von der des Fahrzeugs ist.

Nur mit Memory Paket (275) und Spiegel-Paket (P49)

Nicht mit AMG Performance Lenkrad in Mikrofaser DINAMICA (L6G)

443

301,60  
260,00



### AMG Lenkradtasten

Mit den AMG Lenkradtasten gestalten Sie Ihr Lenkrad radikal sportlich: Diese erlauben eine schnelle und zielsichere Bedienung spezifischer fahrdynamischer Funktionen. Für ein fokussiertes, konzentriertes und leistungsorientiertes Fahrgefühl - und für eine authentische Rennwagen-Atmosphäre im Cockpit.

Nicht mit Multifunktionslenkrad beheizt (443)



U88

406,00  
350,00



# Mercedes-AMG.

## Mercedes-AMG E 53 4MATIC+ designo Interieur macchiatobeige/tizianrot

Elemente des designo Interieurs macchiatobeige/tizianrot: designo Farbkonzept mit den Ausstattungsfarben macchiatobeige und tizianrot; sportliche Sitzanlage in Intergralsitzoptik mit Sitzlehne und Sitzkissen im Rauten-Design mit Perforation auf den Sitzflächen; Polster in designo Leder Nappa macchiatobeige mit Ziernähten; designo Plakette in den Sitzlehnen vorne; AMG Performance Lenkrad in Leder Nappa; Zierelement Holz Ulme hellbraun offenporig (H05); Instrumententafel-Oberteil in designo Leder Nappa tizianrot mit Ziernähten; Bordkanten in designo Leder Nappa tizianrot mit Ziernähten; Armauflagen in den Türen und der Mittelkonsole in designo Leder Nappa macchiatobeige mit Ziernähten; Innenhimmel Stoff macchiatobeige (55U); Teppich im Fußraum in Macchiatobeige; designo Fußmatten (U04); Türpins in Schwarz.

Nicht mit designo Interieur schwarz/titangrau pearl (P62)

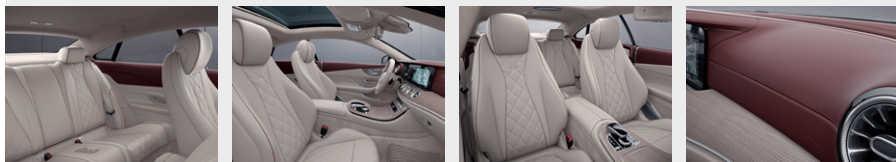

### designo Leder Nappa macchiatobeige/tizianrot sonnenreflektierend

Inklusive Innenhimmel Stoff macchiatobeige (55U)



955 **0,00**  
0,00

S

### designo Innenhimmel Mikrofaser DINAMICA macchiatobeige

Nur mit Sonnenblende ausziehbar (543)

Zusätzlich für E-Klasse Coupé: Nur mit Panorama-Schiebedach (413)



65U **1.856,00**  
1.600,00

●

### AMG Performance Lenkrad in Leder Nappa

Dieses AMG Lenkrad ist durchgängig in edlem Nappaleder ausgeführt und erhält eine Perforation im Griffbereich. Die AMG typisch abgeflachte Form stammt aus dem Motorsport und betont die Sportlichkeit des Cockpits. Ergonomisch positionierte Touch-Control Buttons bieten intuitiven Bedienkomfort und fördern ein fokussiertes Fahren.

AMG Performance Lenkrad in Leder Nappa (L6J) ausgeführt in macchiatobeige

L6J **0,00**  
0,00

S

Code **Preis Euro**  
**inkl. MwSt.**  
exkl. MwSt.

Mercedes-AMG  
E 53 4MATIC+

# Mercedes-AMG.

## Mercedes-AMG E 53 4MATIC+ designo Interieur macchiatobeige/tizianrot

### AMG Performance Lenkrad in Klavierlack/Leder Nappa

Bei diesem AMG Lenkrad trifft edles Nappaleder auf schwarzen Klavierlack - ein optisches und haptisches Highlight. Die AMG typisch abgeflachte Form stammt aus dem Motorsport und betont die Sportlichkeit des Cockpits. Ergonomisch positionierte Touch-Control Buttons bieten intuitiven Bedienkomfort und fördern ein fokussiertes Fahren.

AMG Performance Lenkrad in Holz-Leder-Ausführung (L6L) ausgeführt in macchiatobeige

Code

Preis Euro  
inkl. MwSt.  
exkl. MwSt.

Mercedes-AMG  
E 53 4MATIC+

L6L

**719,20**  
620,00



443

**301,60**  
260,00



### Lenkradheizung

Für Ihren außergewöhnlichen Komfort beim Lenken - das beheizte Multifunktionslenkrad verwöhnt Sie insbesondere an kälteren Tagen mit warmen Händen. Ihre Hände wärmen sich besonders schnell auf, weil die Beheizung des Lenkrads unabhängig von der des Fahrzeugs ist.

Nur mit Memory Paket (275) und Spiegel-Paket (P49)

# Mercedes-AMG.

## AMG Technik/AMG Performance Studio

### AMG RIDE CONTROL+

Das Luftfederungssystem mit besonders sportlichem Feder-Dämpfer-Setup und kontinuierlicher Verstelldämpfung ADS+ bietet eine ausgezeichnete Fahrdynamik und hohen Abrollkomfort. Die Dämpfung passt sich an jedem Rad der aktuellen Fahrsituation an und lässt sich in 3 Stufen einstellen.



Code

489

Preis Euro  
inkl. MwSt.  
exkl. MwSt.

0,00  
0,00

Mercedes-AMG  
E 53 4MATIC+

S

### AMG DYNAMIC SELECT

Mit AMG DYNAMIC SELECT lässt sich die Fahrwerkscharakteristik per Fingertipp ändern – zur Wahl stehen sportliche, besonders sportliche oder ganz individuelle Fahrprogramme. Das gewählte jeweilige Programm beeinflusst die Charakteristik von Motor, Getriebe, Fahrwerk und Lenkung.



B59

0,00  
0,00

S

### AMG Abrisskante

Die in Wagenfarbe lackierte AMG Abrisskante ist ein starkes Statement für Ihr Streben nach überlegener Performance: Das deutlich sichtbare Aerodynamik-Element reduziert den Auftrieb an der Hinterachse und unterstützt so besonders bei hohen Geschwindigkeiten ein neutrales Fahrverhalten.



U47

0,00  
0,00

S

### AMG SPEEDSHIFT TCT 9G

Das AMG SPEEDSHIFT TCT 9G begeistert sportliche Fahrer mit einer dynamischen Schaltcharakteristik und der emotionalen Zwischengasfunktion. Es beherrscht je nach Fahrmodus sportlich-schnelle oder komfortable, kaum spürbare Schaltvorgänge. Dank seiner 9 Gänge befindet sich der Motor besonders häufig im optimalen Drehzahlbereich.

421

0,00  
0,00

S

### AMG Performance 4MATIC+

mit vollvariabler Drehmomentverteilung. Der performance-orientierte Allradantrieb von Mercedes-AMG mit vollvariabler Drehmomentverteilung verbindet die Vorteile des Allradantriebs mit denen des Hinterradantriebs. Das bedeutet bestmögliche Traktion und Fahrsicherheit sowie ein Höchstmaß an Fahrspaß.





0,00  
0,00

S





# Mercedes-AMG.

## AMG Technik/AMG Performance Studio









	Code	Preis Euro inkl. MwSt. exkl. MwSt.	Mercedes-AMG E 53 4MATIC+
<p><b>AMG Bremsanlage</b> mit größer dimensionierten Bremsscheiben, vorn gelocht, silberfarben lackierte Bremssättel vorn mit „AMG“ Schriftzug. Die AMG Bremsanlage mit 4-Kolben-Festsattel bietet durch ihre rundum innenbelüfteten Bremsscheiben exzellente Verzögerungswerte und präzise Dosierbarkeit. Vorderachse: Bremsscheibe in der Größe 370 x 36 mm, silberfarben lackiert, innenbelüftet und gelocht, mit 4-Kolben-Aluminium-Festsattel und mit schwarzem „AMG“ Schriftzug Hinterachse: Bremsscheibe in der Größe 360 x 24 mm, innenbelüftet, mit 1-Kolben-Faustsattel mit bremsattelintegrierter elektrischer Parkbremse.</p>		0,00 0,00	S
<p><b>AMG Einstiegsleisten mit "AMG" Schriftzug, beleuchtet</b> Mit einem beleuchteten „AMG“ Schriftzug setzen die AMG Einstiegsleisten aus gebürstetem Edelstahl sportlich-exklusive Highlights. Gleichzeitig schützen sie den Einstiegsbereich vor Beschädigungen.</p>	U25	174,00 150,00	●
<p><b>Sicherheitsgurte in Rot</b> Die exklusive Sportlichkeit des Interieurs wird durch rote Sicherheitsgurte nochmals akzentuiert. Serienausstattung bei Polster Ledernachbildung ARTICO/Mikrofaser DINAMICA AMG schwarz (651) und Polster Leder Nappa schwarz, mit Kontrastziernaht rot (851) Nur mit Polster Leder Nappa schwarz/classicrot (887), Polster Leder Nappa schwarz/weiß mit roten Kontrastziernähten (885), Polster Leder Nappa schwarz, mit Kontrastziernaht grau (861) und Polster designo Leder Nappa schwarz/titangrau pearl sonnenreflektierend (951) möglich</p>	 Y05	348,00 300,00	●
<p><b>AMG TRACK PACE</b> AMG TRACK PACE verwandelt Ihr AMG Fahrzeug in Ihren virtuellen Renningenieur. Mit Hilfe von Runden-, Sektor- und Beschleunigungszeiten sowie ausgewählten Live-Telemetriedaten können Sie Ihr Fahrkönnen auf abgesperrten Strecken gezielt analysieren und verbessern. Nur mit COMAND Online (531)</p>	 256	290,00 250,00	●

# Mercedes-AMG.

## AMG Technik/AMG Performance Studio

	Code	Preis Euro inkl. MwSt. exkl. MwSt.	Mercedes-AMG E 53 4MATIC+
<p><b>AMG Night-Paket</b></p> <p><b>Für E-Klasse Coupé</b> Elemente des Night-Pakets: AMG Frontschürze mit Frontsplitter in Schwarz hochglänzend; Aufsätze auf den Lamellen der äußeren Lufteinlässe in Schwarz hochglänzend; zwei schwarz verchromte runde Endrohrblenden in 4-flutiger Endrohrblenden-Optik; wärmedämmend dunkel getöntes Glas ab der B-Säule (840). Entfall wärmedämmend dunkel getöntes Glas (U50) möglich</p> <p><b>Für E-Klasse Cabriolet</b> Elemente des Night-Pakets: AMG Frontschürze mit Frontsplitter in Schwarz hochglänzend; Aufsätze auf den Lamellen der äußeren Lufteinlässe in Schwarz hochglänzend; zwei schwarz verchromte runde Endrohrblenden in 4-flutiger Endrohrblenden-Optik; AMG Heckschürze mit Zierelement in Schwarz hochglänzend.</p>	 <p>P60</p>	<p><b>522,00</b> 450,00</p> <p><b>174,00</b> 150,00</p>	<p>●</p> <p>●</p>
<p><b>AMG Carbon-Paket Exterieur II</b> Mit Außenspiegelgehäusen und einer AMG Abrisskante in Carbon setzt dieses Paket wirkungsvolle Kontraste und lässt das Fahrzeug noch dynamischer erscheinen.</p>	 <p>B28</p>	<p><b>2.030,00</b> 1.750,00</p>	<p>●</p>
<p><b>AMG Driver's Package</b> beinhaltet die Begrenzung der Höchstgeschwindigkeit auf 270 km/h.</p>	<p>250</p>	<p><b>2.204,00</b> 1.900,00</p>	<p>●</p>
<p><b>AMG Performance-Abgasanlage schaltbar</b> Ein besonderes akustisches Erlebnis liefert die schaltbare AMG Performance-Abgasanlage. Variabel verstellbare Abgasklappen geben Ihnen die Möglichkeit, den Sound des Fahrzeugs auf Knopfdruck zu verändern. Je nach Fahrprogramm wandelt sich die Klangcharakteristik von zurückhaltendem Komfort bis hin zu maximaler Emotionalität.</p>	 <p>U78</p>	<p><b>1.392,00</b> 1.200,00</p>	<p>●</p>

# Business-Paket.

	Code	Preis Euro inkl. MwSt. exkl. MwSt.	E 220 d	E 220 d 4MATIC	E 300 d	E 350 d	E 400 d 4MATIC	E 200	E 200 4MATIC	E 300	E 350	E 450 4MATIC	Mercedes-AMG E 53 4MATIC+
<b>Business-Paket</b> Mit SD-Karten-Navigation (357); Vorrüstung für Navigation inklusive Live Traffic (355); Media-Display 12,3" (868); Smartphone Integration (14U); Park-Paket mit Rückfahrkamera (P44); Sitzheizung für Fahrer und Beifahrer (873); Kraftstofftank 66 l (916).	DB1	2.900,00 2.500,00	●	●	●	●	●	●	●	●	●	●	●
    													
<b>Aufwählbar auf das Business-Paket sind folgende Sonderausstattungen:</b>													
<b>COMAND Online</b> onlinefähiges Multimediasystem mit Media Display (31,2 cm (12,3")), Bedienung per Touchpad mit Controller, Touch-Control-Buttons am Lenkrad und Sprachbediensystem LINGUATRONIC, Festplattennavigation mit Satellitenkartendarstellung, Verkehrszeichen-Assistent, Smartphone-Integration, Mercedes me connect Navigationsdienste, 1 Jahr kostenlose Online-Kartenupdates, 2 USB-Anschlüsse, SD- und Bluetooth®-Schnittstelle, WLAN-Hotspot und Car-to-X-Communication.	531	638,00 550,00	●	●	●	●	●	●	●	●	●	●	●
													
<b>Park-Paket mit 360°-Kamera</b> inklusive Aktiver Park-Assistent mit PARKTRONIC und 360°-Kamera. Der Aktive Park-Assistent erleichtert die Parkplatzsuche und -auswahl sowie das Ein- und Ausparken in Längs- und Querparklücken oder Garagen. Die 360°-Kamera überträgt ein realitätsnahes Bild auf das Display des Multimediasystems und unterstützt so beim Parken und Rangieren. Nur mit Spiegel-Paket (P49)	P47	533,60 460,00	●	●	●	●	●	●	●	●	●	●	●
													
<b>Sitzklimatisierung für Fahrer und Beifahrer</b> inklusive Sitzheizung und Sitzbelüftung. Durch eine aktive Belüftung kühlt die Sitzklimatisierung an heißen Tagen die Oberfläche der Sitze schnell auf eine angenehme Temperatur herunter und schafft ein ausgewogenes Sitzklima. Die zuschaltbare Sitzheizung sorgt in der kalten Jahreszeit für wohlige Wärme nach Wunsch.	401	858,40 740,00	●	●	●	●	●	●	●	●	●	●	●
													
<b>Vorrüstung für Konnektivitäts-Paket Navigation</b> Das Konnektivitäts-Paket Navigation ergänzt die SD-Karten-Navigation (357) um Mercedes me connect Navigationsdienste (01U). Die Laufzeit beginnt bei Aktivierung innerhalb von 2 Jahren. Nicht mit COMAND Online (531) Vorrüstung für Fahrzeug Setup (08U) und Vorrüstung für Fahrzeug Monitoring (09U) ab dem 4. Jahr kostenpflichtig	PBF	116,00 100,00	●	●	●	●	●	●	●	●	●	●	●





# Serien- und Sonderausstattung.



<b>Exterieur</b>	<b>53</b>
Licht und Sicht	53
Schließsysteme	53
Scheiben und Spiegel	55
Offen fahren	57
Dachsysteme	58
Anhängevorrichtung	58
Räder	59
Winterkompleträder (zusätzlich)	61
<b>Interieur</b>	<b>62</b>
Sitze	62
Koffer- und Laderaum	64
Fußraum	65
Klimatisierung	65
Ablagen	67
<b>Sicherheit und Assistenzsysteme</b>	<b>68</b>
<b>Parken und Rangieren</b>	<b>71</b>
<b>Infotainment, Navigation und Kommunikation</b>	<b>72</b>
<b>Technik</b>	<b>76</b>
<b>Antrieb</b>	<b>77</b>
<b>Fahrwerk</b>	<b>78</b>





# Serien- und Sonderausstattung.

## Exterieur Licht und Sicht

	Code	Preis Euro inkl. MwSt. exkl. MwSt.	E 220 d	E 220 d 4MATIC	E 300 d	E 350 d	E 400 d 4MATIC	E 200	E 200 4MATIC	E 300	E 350	E 450 4MATIC	Mercedes-AMG E 53 4MATIC+
<b>LED High Performance-Scheinwerfer</b> mit integriertem Tagfahrlicht und Heckleuchten in LED-Technik mit Kristalloptik. Neben der markanten Optik bieten die LED High Performance-Scheinwerfer mehr Sicherheit bei Nacht, durch eine breite Lichtverteilung, tageslichtähnliche Lichtfarbe und einen niedrigen Energieverbrauch. Nicht mit MULTIBEAM LED (P35)	 632	0,00 0,00	S	S	S	S	S	S	S	S	S	S	S
<b>MULTIBEAM LED</b> mit 84 einzeln ansteuerbaren LEDs, Adaptivem Fernlicht-Assistenten Plus, Heckleuchten in LED-Technik mit Kristalloptik sowie Auffindbeleuchtung mit außergewöhnlicher Lichtinszenierung der Scheinwerfer und Heckleuchten beim Entriegelungsvorgang. Die MULTIBEAM LED Scheinwerfer ermöglichen Dauerfernlicht, ohne andere Verkehrsteilnehmer zu blenden. Einzeln steuerbare LEDs sparen andere Fahrzeuge präzise aus und beleuchten gleichzeitig fast taghell das Umfeld. Weiteres Design-Highlight: die blau leuchtenden Akzente im Scheinwerfer.	 P35	1.421,00 1.225,00	●	●	●	●	●	●	●	●	●	●	●
<b>KEYLESS-GO</b> Mit KEYLESS-GO hat die lästige Schlüsselsuche ein Ende. Denn Ihr Schlüssel wird bereits erkannt, wenn Sie diesen in nächster Nähe zum Fahrzeug und im Innenraum bei sich tragen: Alle Türen lassen sich dann allein durch Berühren des Türgriffes öffnen und verriegeln. Enthalten in KEYLESS-GO Paket (P17)	 889	812,00 700,00	●	●	●	●	●	●	●	●	●	●	●
<b>KEYLESS-GO Paket</b> Kofferraumdeckel-Fernschliebung (nicht für E-Klasse Cabriolet), HANDS-FREE ACCESS und Griffmuldenbeleuchtung. Mit dem System lässt sich das Fahrzeug komfortabel öffnen, starten und verriegeln – allein durch Mitführen des elektronischen Schlüssels. Die Funktion HANDS-FREE ACCESS ermöglicht ein berührungsloses und vollautomatisches Öffnen und Schließen (Schließen nicht für E-Klasse Cabriolet) des Kofferraums. Für E-Klasse Coupé: Nur mit HANDS-FREE ACCESS (871), Kofferraumdeckel-Komfortschliebung (881) und KEYLESS-GO (889) Für E-Klasse Cabriolet: Nur mit HANDS-FREE ACCESS (871) und KEYLESS-GO (889)	 P17	1.403,60 1.210,00	●	●	●	●	●	●	●	●	●	●	●
<b>Servoschließen</b> für die Türen. Das komfortable Servoschließen sorgt für einen sanften und nahezu geräuschlosen Schließvorgang. Nach einem ersten Einrasten werden die Türen mit Hilfe von Servomotoren selbsttätig in das Schloss gezogen.	 883	319,00 275,00	●	●	●	●	●	●	●	●	●	●	●

# Serien- und Sonderausstattung.



## Exterieur Schließsysteme

	Code	Preis Euro inkl. MwSt. exkl. MwSt.	E 220 d	E 220 d 4MATIC	E 300 d	E 350 d	E 400 d 4MATIC	E 200	E 200 4MATIC	E 300	E 350	E 450 4MATIC	Mercedes-AMG E 53 4MATIC+
<p><b>Separate Kofferraumdeckel-Verriegelung</b> Ein echtes Sicherheitsplus für wertvolle Fracht – mit der separaten Kofferraumverriegelung schützen Sie Ihren Gepäckraum doppelt: Über einen Schalter im Handschuhfach lässt sich der Kofferraumdeckel auf Knopfdruck unabhängig von den Türen verriegeln. Dieser Schalter kann wiederum zusätzlich gesichert werden, indem Sie das Handschuhfach abschließen.</p> 	887	29,00 25,00	●	●	●	●	●	●	●	●	●	●	●
<p><b>Diebstahlschutz-Paket mit Vorrüstung für Parkschadensbenachrichtigung</b> inklusive Einbruch-Diebstahl-Warnanlage. Das Diebstahlschutz-Paket kombiniert verschiedene Sicherheitsausstattungen, die sowohl den Schutz für Ihr Fahrzeug als auch für Ihre Wertgegenstände im Innenraum erhöhen. Es warnt sowohl akustisch als auch optisch bei erkanntem Aufbruch, Diebstahl und bei ungewolltem Abschleppen. Für E-Klasse Cabriolet: Nicht mit Wärme-Komfort-Paket vorne (P68) oder Wärme-Komfort-Paket vorne und hinten (P69)</p> 	P54	545,20 470,00	●	●	●	●	●	●	●	●	●	●	●
<p><b>Fahrzeugschlüssel in Schwarz Hochglanz mit Zierrahmen in Chrom Hochglanz</b> Zum Öffnen und Schließen besitzt das Fahrzeug einen formschönen elektronischen Schlüssel.</p> 	B67	116,00 100,00	●	●	●	●	●	●	●	●	●	●	●
<p><b>Fahrzeugschlüssel in Weiß Hochglanz mit Zierrahmen in Chrom Hochglanz</b> Zum Öffnen und Schließen besitzt das Fahrzeug einen formschönen elektronischen Schlüssel.</p> 	B68	116,00 100,00	●	●	●	●	●	●	●	●	●	●	●
<p><b>Garagentoröffner</b> im Innenspiegel integriert. Genießen Sie den außergewöhnlichen Bedienkomfort Ihres Mercedes-Benz, auch wenn Sie nach Hause kommen. Per einfachem Tastendruck öffnet der im Innenspiegel integrierte Garagentoröffner das mit ihm verbundene Tür- und Torsystem. Somit übernimmt der Garagentoröffner die Funktion einer separaten Fernbedienung – und macht diese damit überflüssig. Nur mit Spiegel-Paket (P49)</p> 	231	261,00 225,00	●	●	●	●	●	●	●	●	●	●	●

# Serien- und Sonderausstattung.

## Exterieur

### Scheiben und Spiegel

	Code	Preis Euro inkl. MwSt. exkl. MwSt.	E 220 d	E 220 d 4MATIC	E 300 d	E 350 d	E 400 d 4MATIC	E 200	E 200 4MATIC	E 300	E 350	E 450 4MATIC	Mercedes-AMG E 53 4MATIC+
<p><b>Scheibenwischer mit Regensensor</b> mit 2 Sensitivitätsstufen. Der elektronisch gesteuerte Regensensor macht das Fahren bei ungünstiger Witterung entspannter. Das System erkennt, ob die Scheibe benetzt ist und sorgt bei aktiviertem Intervallwischen je nach Niederschlag automatisch mithilfe von 2 Sensitivitätsstufen für die passende Wischfrequenz der Scheibenwischer.</p> 	345	0,00 0,00	S	S	S	S	S	S	S	S	S	S	S
<p><b>MAGIC VISION CONTROL</b> beheizt, adaptives Scheibenwischsystem inklusive beheizter Wischerblätter. Das adaptive Scheibenwischsystem bietet dem Fahrer bestmögliche Sicht auch während des Wischvorgangs. Die Reinigungsflüssigkeit wird direkt vor die Wischerblätter der Scheibenwischer gesprüht und ohne Verzögerung weggewischt. Die Beheizung verringert wirkungsvoll die Gefahr von Vereisungen.</p> 	874	348,00 300,00	●	●	●	●	●	●	●	●	●	●	●
<p><b>Spiegel-Paket</b> inklusive Innen- und Außenspiegel fahrerseitig automatisch abblendend, Außenspiegel links und rechts elektrisch anklappbar mit Einparkstellung rechts sowie Umfeldbeleuchtung in den Außenspiegeln. Beide Außenspiegel sind per Tastendruck elektrisch ein- und ausklappbar, um das Spiegelgehäuse vor Beschädigung zu schützen, zum Beispiel beim Parken. Für eine verbesserte Wahrnehmungssicherheit blenden der Außenspiegel auf der Fahrerseite und der Innenspiegel automatisch stufenlos ab.</p>	P49	638,00 550,00	●	●	●	●	●	●	●	●	●	●	●
<p><b>Wärmedämmend dunkel getöntes Glas</b> Durch die Ausführung der hinteren Seitenfenster und der Heckscheibe in wärmedämmend dunkel getöntem Glas werden die Fondpassagiere vor neugierigen Blicken und direkter Sonneneinstrahlung geschützt. Die dunkle Tönung unterstreicht gleichzeitig die Sportlichkeit des Fahrzeugs. Nur für E-Klasse Coupé Enthalten in Night-Paket (P55) und AMG Night-Paket (P60) Nicht mit Sonnenrollo elektrisch für Heckscheibe (540)</p> 	840	452,40 390,00	●	●	●	●	●	●	●	●	●	●	●
<p><b>Sonnenblende ausziehbar</b> und seitlich schwenkbar mit beleuchtetem Kosmetikspiegel. Schutz vor störendem Lichteinfall von vorne oder der Seite bieten die seitlich schwenk- und ausziehbaren Sonnenblenden für Fahrer und Beifahrer. In die Innenseiten ist jeweils ein Kosmetikspiegel mit LED-Beleuchtung integriert. Enthalten in designo Innenhimmel Mikrofaser DINAMICA schwarz (61U) oder designo Innenhimmel Mikrofaser DINAMICA macchiato beige (65U)</p> 	543	110,20 95,00	●	●	●	●	●	●	●	●	●	●	●

# Serien- und Sonderausstattung.

## Exterieur Scheiben und Spiegel





	Code	Preis Euro inkl. MwSt. exkl. MwSt.	E 220 d	E 220 d 4MATIC	E 300 d	E 350 d	E 400 d 4MATIC	E 200	E 200 4MATIC	E 300	E 350	E 450 4MATIC	Mercedes-AMG E 53 4MATIC+
<b>Sonnenrollo elektrisch für Heckscheibe</b> Das elektrisch aus- und einfahrbare Sonnenrollo für die Heckscheibe schützt die Fondpassagiere vor neugierigen Blicken und direkter Sonneneinstrahlung. Gleichzeitig trägt es dazu bei, eine Aufheizung des Innenraums zu reduzieren. Die Durchsicht nach hinten bleibt weiterhin erhalten. Nur für E-Klasse Coupé Nicht mit Wärmedämmend dunkel getöntes Glas (840)	540	446,60 385,00	●	●	●	●	●	●	●	●	●	●	●



# Serien- und Sonderausstattung.

## Exterieur

### Offen fahren - E-Klasse Cabriolet

		Code	Preis Euro inkl. MwSt. exkl. MwSt.	E 220 d	E 220 d 4MATIC	E 300 d	E 350 d	E 400 d 4MATIC	E 200	E 200 4MATIC	E 300	E 350	E 450 4MATIC	Mercedes-AMG E 53 4MATIC+
<b>Stoffverdeck schwarz</b>		740	0,00 0,00	S	S	S	S	S	S	S	S	S	S	S
<b>Stoffverdeck dunkelbraun</b>		741	0,00 0,00	○	○	○	○	○	○	○	○	○	○	○
<b>Stoffverdeck dunkelblau</b>		744	0,00 0,00	○	○	○	○	○	○	○	○	○	○	○
<b>Stoffverdeck dunkelrot</b>		746	0,00 0,00	○	○	○	○	○	○	○	○	○	○	○
<b>Windschott</b> faltbar inklusive Schutzhülle zur Montage hinter den Vordersitzen. Offenfahren auch bei höheren Geschwindigkeiten und kühleren Temperaturen ermöglicht das Windschott, das die vorderen Passagiere vor Zugluft schützt. Es lässt sich in kürzester Zeit oberhalb der Fondsitze montieren und kann jederzeit wieder entfernt und mit einer Schutzhülle im Gepäckraum verstaut werden.		285	371,20 320,00	●	●	●	●	●	●	●	●	●	●	●
<b>AIRCAP</b> automatisches Windschott zur Zugluftreduzierung für bis zu 4 Personen inklusive AIRCAP Bedienungsschalter in der Mittelkonsole zur Aktivierung und Deaktivierung. Bei offenem Verdeck reduziert AIRCAP die Verwirbelungen im Innenraum auch für die Fondpassagiere. Bei Betätigung des AIRCAP-Schalters stellt sich eine Windlamelle an der Frontscheibe auf und das hinter den Fondkopfstützen platzierte Windschott fährt nach oben. Enthalten in Cabriolet Komfort-Paket (P50)		288	800,40 690,00	●	●	●	●	●	●	●	●	●	●	●

● lieferbar gegen Mehrpreis

○ als Sonderausstattung ohne Mehrpreis lieferbar

S Serienausstattung

– nicht lieferbar

Abbildungen können Sonderausstattungen beinhalten.

# Serien- und Sonderausstattung.

## Exterieur

### Offen fahren - E-Klasse Cabriolet

#### Cabriolet Komfort-Paket

inklusive Kopfraumheizung AIRSCARF, automatischen Windschottsystem AIRCAP und voll-automatischer Restkofferraum-Abtrennung. Die Kombination zweier innovativer Ausstattungen verlängert die Cabriolet-Saison auf das ganze Jahr: Bei niedrigen Temperaturen wärmt die Kopfraumheizung AIRSCARF Hals und Nacken von Fahrer und Beifahrer. AIRCAP reduziert die Verwirbelungen im Innenraum auch für die Fondpassagiere.

Nur mit Sitzklimatisierung für Fahrer und Beifahrer (401) oder Sitzheizung für Fahrer und Beifahrer (873)

Beinhaltet AIRCAP (288), AIRSCARF (403) und Vollelektrische Kofferraumabtrennung (6U3)

Code

Preis Euro  
inkl. MwSt.  
exkl. MwSt.

E 220 d

E 220 d 4MATIC

E 300 d

E 350 d

E 400 d 4MATIC

E 200

E 200 4MATIC

E 300

E 350

E 450 4MATIC

Mercedes-AMG  
E 53 4MATIC+

P50

1.334,00  
1.150,00

●

●

●

●

●

●

●

●

●

●

●

## Dachsysteme

#### Panorama-Schiebedach

elektrisch in Glasausführung mit Komfort- und automatischer Regenschließung, elektrischem Sonnenrollo, Einklemmschutz sowie PRE-SAFE® Schließfunktion. Das elektrische Panorama-Schiebedach überspannt 2/3 der Dachfläche, bietet allen Insassen bestmögliche Durchsicht und schafft eine helle, freundliche Atmosphäre im Innenraum.

Nur für E-Klasse Coupé



413

1.647,20  
1.420,00

●

●

●

●

●

●

●

●

●

●

●

## Anhängervorrichtung

#### Anhängervorrichtung mit ESP® Anhängerstabilisierung

und elektrischer Entriegelung. Wenn sie nicht benötigt wird, kann die Anhängervorrichtung platzsparend hinter den Heckstoßfänger geklappt werden. Zum Ankoppeln eines Pkw-Anhängers oder zur Montage eines Fahrradträgers wird die Vorrichtung einfach wieder ausgeklappt. Zum Entriegeln gibt es einen Schalter im Kofferraum.

Nicht mit AMG Line Exterieur (P31)



550

974,40  
840,00

●

●

●

●

●

●

●

●

●

●

-

# Serien- und Sonderausstattung.

## Exterieur Räder

	Code	Preis Euro inkl. MwSt. exkl. MwSt.	E 220 d	E 220 d 4MATIC	E 300 d	E 350 d	E 400 d 4MATIC	E 200	E 200 4MATIC	E 300	E 350	E 450 4MATIC	Mercedes-AMG E 53 4MATIC+
<p><b>Reifendruckkontrolle</b> Die permanente Überwachung des Reifendrucks erhöht die Fahrsicherheit und die Lebensdauer der Reifen. Der Reifendruck aller 4 Räder wird mit Hilfe von Sensoren erfasst und im Multifunktionsdisplay angezeigt.</p> 	475	0,00 0,00	S	S	S	S	S	S	S	S	S	S	S
<p><b>Sportreifen</b> Ein Mehrwert für dynamische Fahrer. Die Sportreifen optimieren die Bodenhaftung und verbessern die Lenkpräzision. Nur mit Sommerreifen und Leichtmetallrädern 22R, R32, RTD, RTE, R90, R97</p> 	R03	0,00 0,00	○	○	○	○	○	○	○	○	○	○	-
<p><b>TIREFIT</b> mit Reifenfüllkompressor. Als schnelle Übergangslösung bei einem Reifendefekt ermöglicht das Reifendichtmittel TIREFIT die Weiterfahrt bis zur nächsten Werkstatt. Es wird mit Hilfe des im Kofferraum platzierten Reifenfüllkompressors in den platten Reifen gefüllt und dichtet Löcher im Reifen ab. Nicht mit Reifen mit Notlaufeigenschaften (R66)</p> 	B51	58,00 50,00	●	●	●	●	●	●	●	●	●	●	●
<p><b>Winterreifen M+S 4-fach</b> anstelle Sommerreifen. Die M+S-Haftreifen sind werksseitig anstelle der serienmäßigen Sommerreifen am Fahrzeug montiert. Nur mit Leichtmetallrad 52R, 82R, R10, R11, R31, R38, R43, R69, R90, R97, RTD oder RTE Mit Leichtmetallrad R11, R43 oder R69: Räder nur mit Rundumbereifung erhältlich mit 225/55 R 17 auf 7,5 J x 17 ET 40 Mit Leichtmetallrad 52R, 82R, R10, R31 oder R38: Räder nur mit Rundumbereifung erhältlich mit 245/45 R 18 auf 8 J x 18 ET 43 Mit Leichtmetallrad R90, R97, RTD oder RTE: Räder nur mit Rundumbereifung erhältlich mit 245/40 R 19 auf 8 J x 19 ET 43</p> 	645	226,20 195,00	●	●	●	●	●	●	●	●	●	●	-

● lieferbar gegen Mehrpreis

○ als Sonderausstattung ohne Mehrpreis lieferbar

S Serienausstattung

– nicht lieferbar

Abbildungen können Sonderausstattungen beinhalten.

# Serien- und Sonderausstattung.

## Exterieur Räder

### Reifen mit Notlaufeigenschaften

Bei einer Reifenpanne müssen Reifen mit Notlaufeigenschaften nicht sofort gewechselt werden. Eine Weiterfahrt ist ohne große Komforteinbußen möglich – je nach Beladung bis zu 80 km weit mit einer Höchstgeschwindigkeit von 80 km/h. Nicht mit Tirefit (B51).

Mit Leichtmetallrädern 82R, R10, R11, R31, R38, R43, R69, 22R (nicht mit 645), 52R (nicht mit 645), R32 (nicht mit 645)

Für Mercedes-AMG E 53 4MATIC+: Mit Leichtmetallrädern RTD und RTE

### Mit Winterkomplettrad 1R7, 4R7

und mit Leichtmetallrädern RTE, RVQ, RVR oder R98

und mit Leichtmetallrädern 22R, 52R, 82R, R10, R11, R31, R32, R38, R43 oder R69

### Mit Winterkomplettrad 3R6

und mit Leichtmetallrädern RTD, RTE, RVQ, RVR, R90, R97 oder R98

und mit Leichtmetallrädern 22R, 52R, 82R, R10, R11, R31, R32, R38, R43 oder R69



Code

Preis Euro  
inkl. MwSt.  
exkl. MwSt.

R66

324,80  
280,00

324,80  
280,00

649,60  
560,00

0,00  
0,00

324,80  
280,00

E 220 d	E 220 d 4MATIC	E 300 d	E 350 d	E 400 d 4MATIC	E 200	E 200 4MATIC	E 300	E 350	E 450 4MATIC	Mercedes-AMG E 53 4MATIC+
●	●	●	●	●	●	●	●	●	●	●
●	●	●	●	●	●	●	●	●	●	-
●	●	●	●	●	●	●	●	●	●	-
○	○	○	○	○	○	○	○	○	○	-
●	●	●	●	●	●	●	●	●	●	-

# Serien- und Sonderausstattung.

## Exterieur

### Winterkompletträder (zusätzlich)

	Code	Preis Euro inkl. MwSt. exkl. MwSt.	E 220 d	E 220 d 4MATIC	E 300 d	E 350 d	E 400 d 4MATIC	E 200	E 200 4MATIC	E 300	E 350	E 450 4MATIC	Mercedes-AMG E 53 4MATIC+
<b>Winter-Kompletträder M+S 4-fach</b> 43,2 cm (17") im 5-Doppelspeichen-Design schwarz lackiert und glanzgedreht mit 225/55 R 17 auf 7,5 J x 17 ET 40 Höchstgeschwindigkeit 210 km/h Mit Winterräder ab Werk montiert (651) oder Sommerräder ab Werk montiert (652) Nicht mit AMG Line Exterieur (P31) oder VSD Verstelldämpfung Stahlfeder(459) und Sportbremse (U29) Die zentrale Verwahrung bis zum ersten Kundenabruf ist im Preis enthalten. Dies gilt für maximal neun Monate.	1R7	2.030,00 1.750,00	●	●	●	-	-	●	●	●	●	-	-
<b>Winter-Kompletträder M+S 4-fach</b> 45,7 cm (18") im 5-Speichen-Design schwarz lackiert und glanzgedreht 245/45 R 18 auf 8 J x 18 ET 43 Höchstgeschwindigkeit 240 km/h Mit Winterräder ab Werk montiert (651) oder Sommerräder ab Werk montiert (652) Die zentrale Verwahrung bis zum ersten Kundenabruf ist im Preis enthalten. Dies gilt für maximal neun Monate.	4R7	2.610,00 2.250,00	●	●	●	●	●	●	●	●	●	●	-
<b>Winter-Kompletträder M+S 4-fach</b> 48,3 cm (19") Leichtmetallräder im 10-Speichen-Design tremolitgrau lackiert und glanzgedreht 245/40 R 19 auf 8 J x 19 ET 43 Höchstgeschwindigkeit 240 km/h Inklusive Reifen mit Notlaufeigenschaften (R66) Mit Winterräder ab Werk montiert (651) oder Sommerräder ab Werk montiert (652) Die zentrale Verwahrung bis zum ersten Kundenabruf ist im Preis enthalten. Dies gilt für maximal neun Monate.	3R6	3.422,00 2.950,00	●	●	●	●	●	●	●	●	●	●	-
<b>Winter-Kompletträder M+S 4-fach</b> 48,3 cm (19") AMG-Doppelspeichendesign hochglanzschwarz lackiert und glanzgedreht mit VA 245/40 R 19 auf 8 J x 19 ET 20, HA 275/35 R 19 auf 9 J x 19 ET 49 Höchstgeschwindigkeit 240 km/h Mit Winterräder ab Werk montiert (651) oder Sommerräder ab Werk montiert (652) Die zentrale Verwahrung bis zum ersten Kundenabruf ist im Preis enthalten. Dies gilt für maximal neun Monate.	8R4	3.480,00 3.000,00	-	-	-	-	-	-	-	-	-	-	●

Bitte beachten Sie: Je geringer bei einer bestimmten Radgröße der Querschnitt der Reifen ist, desto schlechter ist der Fahrkomfort auf schlechten Straßen. Abroll- und Dämpfungskomfort nehmen ab und die Gefahr, dass es beim Überfahren von Hindernissen zu Beschädigung von Reifen und Rädern kommt, steigt.

# Serien- und Sonderausstattung.

## Interieur

### Verkleidung in Leder Nappa

für Instrumententafel-Oberteil und Bordkanten. Das Instrumententafel-Oberteil und die Bordkanten in Leder Nappa verleihen dem Interieur zusätzliche Exklusivität. Die Oberflächen sehen edel aus und werden durch handwerklich verarbeitete Ziernähte weiter aufgewertet.

Nur mit Polster 801, 805, 811, 815, 851, 861, 884, 885, 887, 895, 897, 951, 955

Enthalten in designo Interieur schwarz/titangrau pearl (P62) oder designo Interieur macchiatobeige/tizianrot (P87)



Code

Preis Euro  
inkl. MwSt.  
exkl. MwSt.

U38

812,00  
700,00

E 220 d	E 220 d 4MATIC	E 300 d	E 350 d	E 400 d 4MATIC	E 200	E 200 4MATIC	E 300	E 350	E 450 4MATIC	Mercedes-AMG E 53 4MATIC+
●	●	●	●	●	●	●	●	●	●	●

### Innenraumlicht-Paket

bestehend aus Innenleuchte in der Dachbedieneinheit, 2 Leseleuchten, Konsolenauflicht und Fußraumleuchten vorn, beleuchteten Ablagefächern in der Mittelkonsole und unter der Armauflage, Handschuhfachbeleuchtung in LED-Technik. Das Innenraumlicht-Paket schafft eine angenehme Lichtstimmung im Interieur, erleichtert den Passagieren die Orientierung im Dunkeln und sorgt für mehr Sicherheit. Viele Beleuchtungsfunktionen sind in LED-Technik umgesetzt. Die Beleuchtungsfarbe ist weiß.

876

0,00  
0,00

S	S	S	S	S	S	S	S	S	S	S
---	---	---	---	---	---	---	---	---	---	---

### Ambientebeleuchtung

mit 64 verschiedenen Farben. Einsteigen und sich zu Hause fühlen – mit ihrem angenehmen, indirekten Licht schafft die Ambientebeleuchtung eine einzigartige Wohlfühlatmosphäre im gesamten Innenraum. Für eine Lichtstimmung ganz nach Wunsch stehen 64 verschiedene Farben zur Wahl. Die Helligkeit ist in 5 Stufen dimmbar.

Enthalten in AMG Line Interieur (P29), designo Interieur schwarz/titangrau pearl (P62) oder designo Interieur macchiatobeige/tizianrot (P87)



891

452,40  
390,00

●	●	●	●	●	●	●	●	●	●	S
---	---	---	---	---	---	---	---	---	---	---

## Sitze

### i-Size Kindersitzbefestigung

auf den äußeren Sitzplätzen im Fond. Das System ermöglicht eine schnelle und sichere Befestigung von i-Size und ISOFIX Kindersitzen im Fond für bestmöglichen Schutz des Kindes bei einem Unfall. Top Tether-Befestigungspunkte bieten zusätzliche Sicherheit durch die Verankerung des Kindersitzes hinter den Fondkopfstützen.



8U8

0,00  
0,00

S	S	S	S	S	S	S	S	S	S	S
---	---	---	---	---	---	---	---	---	---	---

### Sitzkomfort-Paket

bestehend aus: elektro-pneumatische 4-Wege-Lordosenstütze mit Bedienelement am Sitz, elektrische Sitzkissenneigungsverstellung, mechanische Sitzkissentiefenverstellung um 6 cm. Vielfältige elektrische und mechanische Einstellmöglichkeiten sowie eine elektro-pneumatische 4-Wege-Lordosenstütze ermöglichen eine individuelle, ergonomische Anpassung der Sitzposition. Dies steigert vor allem beim Reisen auf längeren Strecken den Sitzkomfort für Fahrer und Beifahrer. Nicht mit Memory Paket (275) oder Polster Ledernachbildung ARTICO/Stoff schwarz (301)



P65

0,00  
0,00

○	○	○	○	○	○	○	○	○	○	S
---	---	---	---	---	---	---	---	---	---	---

# Serien- und Sonderausstattung.

## Interieur Sitze

### Sitzlehnen im Fond klappbar

E-Klasse Coupé: im Verhältnis 40/20/40 geteilt. Ist die Fondsitzebank mit einer dreiteiligen Rückenlehne im Teilungsverhältnis 40/20/40 ausgestattet, lässt sich das mittlere Element einzeln oder gemeinsam mit dem äußeren Element der Fahrerseite umklappen. Die Entriegelung erfolgt vom Kofferraum aus über Bedienelemente. Ablageschalen in den Seiten und ein Doppelcupholder zwischen den Sitzen gehören ebenfalls zum Ausstattungsumfang.



E-Klasse Cabriolet: im Verhältnis 50/50 geteilt. Zur Vergrößerung des Gepäckraums können die Fondsitzelehnen im Verhältnis 50/50 oder komplett nach vorn umgeklappt werden. Ablageschalen in den Seiten und ein Doppelcupholder zwischen den Sitzen gehören ebenfalls zum Ausstattungsumfang.

### Multikontursitze für Fahrer und Beifahrer

inklusive Massagefunktion. Durch aufblasbare Luftkammern sorgen die Multikontursitze mit Massagefunktion für bestmöglichen Sitzkomfort. Fahrer und Beifahrer können ihren Sitz individuell auf ihre Statur einstellen. Dazu gehört auch eine 4-Wege-Lordosenstütze.

Nur mit Sitzkomfort-Paket (P65) oder Memory-Paket (275)

Nicht mit Polster Ledernachbildung ARTICO/Stoff schwarz (301) oder Polster Ledernachbildung ARTICO/Mikrofaser DINAMICA AMG schwarz (651)



### Memory-Paket

inklusive Vordersitze, Kopfstützen und Lenksäule elektrisch einstellbar mit Memory-Funktion, 4-Wege-Lordosenstütze am Fahrer- und Beifahrersitz und PRE-SAFE® Positionierungsfunktion für den Beifahrersitz. Wenn das Fahrzeug von mehreren Personen genutzt wird, bietet das Memory-Paket besonderen Bedienkomfort. Bis zu 3 verschiedene Positionen der elektrisch einstellbaren Vordersitze, Lenksäule und Außenspiegel lassen sich jeweils auf Knopfdruck speichern und wieder abrufen.

Nur mit Spiegel-Paket (P49)

Nicht mit Sitzkomfort-Paket (P65) oder Polster Ledernachbildung ARTICO/Stoff schwarz (301)



### Sitzheizung für Fahrer und Beifahrer

An kalten Tagen sorgt die Sitzheizung für Fahrer und Beifahrer in kürzester Zeit für wohlige Wärme nach Wunsch. Per Tastendruck kann individuell für jeden Sitz zwischen 3 verschiedenen Heizstufen gewählt werden.

Nicht mit Sitzklimatisierung für Fahrer und Beifahrer (401)

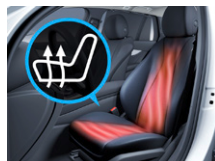

Code	Preis Euro inkl. MwSt. exkl. MwSt.	E 220 d	E 220 d 4MATIC	E 300 d	E 350 d	E 400 d 4MATIC	E 200	E 200 4MATIC	E 300	E 350	E 450 4MATIC	Mercedes-AMG E 53 4MATIC+
287	0,00 0,00	S	S	S	S	S	S	S	S	S	S	S
399	1.102,00 950,00	●	●	●	●	●	●	●	●	●	●	●
275	1.183,20 1.020,00	●	●	●	●	●	●	●	●	●	●	●
873	417,60 360,00	●	●	●	●	●	●	●	●	●	●	S

# Serien- und Sonderausstattung.

## Interieur Sitze

### Sitzklimatisierung für Fahrer und Beifahrer

inklusive Sitzheizung und Sitzbelüftung. Durch eine aktive Belüftung kühlt die Sitzklimatisierung an heißen Tagen die Oberfläche der Sitze schnell auf eine angenehme Temperatur herunter und schafft ein ausgewogenes Sitzklima. Die zuschaltbare Sitzheizung sorgt in der kalten Jahreszeit für wohlige Wärme nach Wunsch.

Nicht mit Polster Ledernachbildung ARTICO/Stoff schwarz (301), Polster Ledernachbildung ARTICO/Mikrofaser DINAMICA schwarz (601) oder Sitzheizung für Fahrer und Beifahrer (873)

Für Mercedes-AMG E 53: Nicht mit Polster Ledernachbildung ARTICO/Mikrofaser DINAMICA schwarz (651)

### Mit Wärme-Komfort-Paket (P68) oder Wärme-Komfort-Paket (P69)

### AIRSCARF

Kopfraumheizung für Fahrer und Beifahrer. Diese Kopfraumheizung macht das Offenfahren auch bei niedrigen Temperaturen zum Vergnügen. Über Luftauslässe in den Kopfstützen legt sich wohlige warme Luft wie ein unsichtbarer Schal um Hals und Nacken von Fahrer und Beifahrer. Die gewünschte Intensität kann in 3 Stufen eingestellt werden.

Enthalten in Cabriolet Komfort-Paket (P50)

Nur mit Sitzklimatisierung für Fahrer und Beifahrer (401) oder Sitzheizung für Fahrer und Beifahrer (873)

### designo Sicherheitsgurte rot

Die exklusive Sportlichkeit des Interieurs wird durch die roten Sicherheitsgurte nochmals akzentuiert.

Nur mit Mercedes-AMG Interieur (P29) und Polster Leder schwarz sonnenreflektierend (211), Polster Leder zweifarbig classicrot/schwarz sonnenreflektierend (297), Polster Ledernachbildung ARTICO/Mikrofaser DINAMICA schwarz (601), Polster Leder Nappa schwarz sonnenreflektierend (811), Polster Leder Nappa schwarz, mit Kontrastziernaht grau (861), Polster Leder Nappa schwarz/weiß mit roten Kontrastziernähten (885), Polster Leder Nappa schwarz/classicrot (887), Polster Leder Nappa zweifarbig tiefweiß/schwarz sonnenreflektierend (895), Polster Leder Nappa zweifarbig classicrot/schwarz sonnenreflektierend (897) oder Polster designo Leder Nappa schwarz/titangrau pearl sonnenreflektierend (951)

Serie bei Polster Ledernachbildung ARTICO/Mikrofaser DINAMICA AMG schwarz (651) oder Polster Leder Nappa schwarz, mit Kontrastziernaht rot (851)

## Koffer- und Laderaum

### Vollelektrische Kofferraumabtrennung

Enthalten in Cabriolet Komfort-Paket (P50)

Nur für E-Klasse Cabriolet

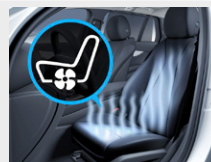

Code	Preis Euro inkl. MwSt. exkl. MwSt.	E 220 d	E 220 d 4MATIC	E 300 d	E 350 d	E 400 d 4MATIC	E 200	E 200 4MATIC	E 300	E 350	E 450 4MATIC	Mercedes-AMG E 53 4MATIC+
401	1.276,00 1.100,00 858,40 740,00	●	●	●	●	●	●	●	●	●	●	-
		-	-	-	-	-	-	-	-	-	-	●
	858,40 740,00	●	●	●	●	●	●	●	●	●	●	●
403	533,60 460,00	●	●	●	●	●	●	●	●	●	●	●
Y05	348,00 300,00	●	●	●	●	●	●	●	●	●	●	●
6U3	0,00 0,00	○	○	○	○	○	○	○	○	○	○	○



# Serien- und Sonderausstattung.

## Interieur Fußraum

### Fußmatten Velours

Ausgeführt in der jeweiligen Ausstattungsfarbe des Fahrzeugs, fügen sich die Fußmatten Velours perfekt in das hochwertige Interieur ein und schützen den Fußraum effektiv vor Verschmutzungen. Nicht mit designo Interieur schwarz/titangrau pearl (P62) oder designo Interieur macchiato beige/tizianrot (P87)



Code

Preis Euro  
inkl. MwSt.  
exkl. MwSt.

E 220 d	E 220 d 4MATIC	E 300 d	E 350 d	E 400 d 4MATIC	E 200	E 200 4MATIC	E 300	E 350	E 450 4MATIC	Mercedes-AMG E 53 4MATIC+
●	●	●	●	●	●	●	●	●	●	-

### Einstiegsleisten mit „Mercedes-Benz“ Schriftzug, beleuchtet

vorn. Mit einem beleuchteten „Mercedes-Benz“ Schriftzug setzen die Einstiegsleisten aus gebürstetem Edelstahl sportlich-exklusive Highlights. Gleichzeitig schützen sie den Einstiegsbereich vor Beschädigungen.



U25

174,00  
150,00

●	●	●	●	●	●	●	●	●	●	-
---	---	---	---	---	---	---	---	---	---	---

## Klimatisierung

### Klimatisierungsautomatik THERMATIC

mit 2 Klimazonen, Temperatur für Fahrer und Beifahrer getrennt regulierbar, Feinstaub-Aktivkohlefilter zur Staub- und Geruchsreduktion, Umluftschalter mit Komfortfunktion, Sonnen- und Beschlagsensor sowie Fondraumbelüftungsdüsen. Individuellen Klimakomfort für Fahrer und Beifahrer bietet die Klimatisierungsautomatik THERMATIC mit 2 Klimazonen. Die Temperatur lässt sich getrennt für jede Seite regulieren. Je nach gewählter Einstellung wird die Luft jeweils automatisch gekühlt oder beheizt.



580

0,00  
0,00

S	S	S	S	S	S	S	S	S	S	S
---	---	---	---	---	---	---	---	---	---	---

### Klimatisierungsautomatik THERMOTRONIC

mit 3 Klimazonen und den 3 Klimastilen „medium“, „diffus“ und „fokussiert“, Temperatur für Fahrer, Beifahrer und Fond getrennt regulierbar, Feinstaub-Aktivkohlefilter zur Staub- und Geruchsreduktion, Luftgütesensor mit automatischer Umluftschaltung, Motorrestwärmenutzung, Beschlagsensor, Bediengerät im Fond mit Temperaturregelung. Mit 3 Klimazonen und 3 Klimastilen ermöglicht die Klimatisierungsautomatik ein individuelles Wohlfühlklima an Bord. Fahrer und Beifahrer können unabhängig voneinander Temperatur und Luftverteilung regulieren. Für den Fond ist die Temperatur separat einstellbar.



581

684,40  
590,00

●	●	●	●	●	●	●	●	●	●	●
---	---	---	---	---	---	---	---	---	---	---

### AIR-BALANCE Paket

Das AIR-BALANCE Paket bietet ein individuelles Beduftungserlebnis im Innenraum – passend zu Ihrer persönlichen Präferenz und je nach Stimmung. Dank auffrischender Ionisierung und reinigender Filterung der Außen- und Innenluft trägt es zugleich zu einer verbesserten Luftqualität an Bord und zu einem erhöhten Wohlbefinden bei.



P21

388,60  
335,00

●	●	●	●	●	●	●	●	●	●	●
---	---	---	---	---	---	---	---	---	---	---

# Serien- und Sonderausstattung.

## Interieur Klimatisierung

### ENERGIZING Komfortsteuerung

mit einer Auswahl unterschiedlicher Programme, die verschiedene optionale Komfortfunktionen zu einem stimmigen Setup bündeln und so Wohlbefinden und Leistungsfähigkeit steigern. In perfekt abgestimmten Programmen werden Komforteinstellungen gebündelt, um das Wohlbefinden und die Leistungsfähigkeit zu steigern. Je nach zusätzlich gewählter Ausstattung umfasst dies Klimatisierung und Beduftung, Massagefunktion und Ambientebeleuchtung sowie das Abspielen entsprechender Playlists.

Nur mit COMAND Online (531), AIR-BALANCE Paket (P21) und Ambientebeleuchtung (891)



Code

Preis Euro  
inkl. MwSt.  
exkl. MwSt.

P72

232,00  
200,00

● E 220 d

● E 220 d 4MATIC

● E 300 d

● E 350 d

● E 400 d 4MATIC

● E 200

● E 200 4MATIC

● E 300

● E 350

● E 450 4MATIC

● Mercedes-AMG  
E 53 4MATIC+

### Wärme-Komfort-Paket

für Fahrer und Beifahrer mit schnell ansprechender Sitzheizung Plus für Fahrer- und Beifahrersitz sowie separat voneinander heizbare Armlehnen in den Türen und der Mittelkonsole vorn i. V. m. 9G-TRONIC (421). An kalten Tagen sorgt die 3-stufige Sitzheizung Plus für Fahrer und Beifahrer sowie der Armlehnen in der Mittelkonsole (i. V. m. 9G-TRONIC (421)) und den Vordertüren in kürzester Zeit für wohlige Wärme.

Nur mit Memory-Paket (275)

Nicht mit Wärme-Komfort-Paket (P69), Polster Ledernachbildung ARTICO/Stoff schwarz (301) oder Polster Ledernachbildung ARTICO/Mikrofaser DINAMICA schwarz (601)

Für E-Klasse Cabriolet: Nicht mit Diebstahlschutz-Paket (P54)

Für Mercedes-AMG E 53 4MATIC+: Nur mit Multikontursitze für Fahrer und Beifahrer inkl. Massagefunktion (399)



P68

916,40  
790,00

●

●

●

●

●

●

●

●

●

●

●

### Wärme-Komfort-Paket

für Fahrer, Beifahrer und Fondpassagiere mit schnell ansprechender Sitzheizung Plus für Fahrer- und Beifahrersitz sowie Sitzheizung im Fond, separat voneinander heizbarer Armlehnen in den Türen und der Mittelkonsole vorn i. V. m. 9G-TRONIC (421). An kalten Tagen sorgen die schnell ansprechende Sitzheizung für Fahrer und Beifahrer sowie die Sitzheizung im Fond in kürzester Zeit für wohlige Wärme. Auch die separate Beheizung der Armlehnen in den Türen und der Mittelkonsole i. V. m. 9G-TRONIC (421) steigert den Komfort.

Nur mit Memory Paket (275)

Nicht mit Wärme-Komfort-Paket (P68), Polster Ledernachbildung ARTICO/Stoff schwarz (301) oder Polster Ledernachbildung ARTICO/Mikrofaser DINAMICA schwarz (601)

Für E-Klasse Cabriolet: Nicht mit Diebstahlschutz-Paket (P54)

Für Mercedes-AMG E 53 4MATIC+: Nur mit Multikontursitze für Fahrer und Beifahrer inkl. Massagefunktion (399)

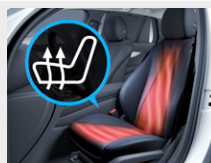

P69

1.334,00  
1.150,00

●

●

●

●

●

●

●

●

●

●

●

### Standheizung

inklusive Standlüftung im Sommer. Für eisfreie Sicht und ganzjährig angenehme Temperaturen im Innenraum ab Fahrtantritt sorgt die Standheizung, die sich auch über Smartphone steuern lässt. Besonders wenn keine Garage genutzt werden kann, lässt sich so ein spürbarer Komfort- und Sicherheitsgewinn erreichen.

Nur mit Kraftstofftank 66 l (916)



228

1.415,20  
1.220,00

●

●

●

●

●

●

●

●

●

●

●

● lieferbar gegen Mehrpreis

○ als Sonderausstattung ohne Mehrpreis lieferbar

S Serienausstattung

– nicht lieferbar

Abbildungen können Sonderausstattungen beinhalten.

# Serien- und Sonderausstattung.

## Interieur Klimatisierung

### Fernbedienung für Standheizung

Die Standheizung für den Innenraum des Fahrzeugs lässt sich mit der Funkfernbedienung bequem aus einer Entfernung von bis zu 300 Metern aktivieren. Sie gibt dabei Rückmeldung über den erfolgreichen Aufbau der Funkstrecke und zeigt die verbleibende Restheiz- oder Restbelüftungsdauer an.

Nur mit Standheizung (228)



Code

B24

Preis Euro  
inkl. MwSt.  
exkl. MwSt.

232,00  
200,00

E 220 d	E 220 d 4MATIC	E 300 d	E 350 d	E 400 d 4MATIC	E 200	E 200 4MATIC	E 300	E 350	E 450 4MATIC	Mercedes-AMG E 53 4MATIC+
●	●	●	●	●	●	●	●	●	●	●

## Ablagen

### Aschenbechereinsätze vorn und hinten in den Ablagefächern sowie Zigarettenanzünder vorn

Die Ablagefächer im vorderen und hinteren Bereich der Mittelkonsole lassen sich durch diese herausnehmbaren Einsätze in Aschenbecher mit Deckel verwandeln. Komplettiert wird die Ausstattung durch einen Zigarettenanzünder vorn.

Nicht mit Multifunktions-Telefonie (899) oder kabellosem Ladesystem für mobile Endgeräte (897)



301

52,20  
45,00

●	●	●	●	●	●	●	●	●	●	●
---	---	---	---	---	---	---	---	---	---	---

### Ablage-Paket

inklusive Doppelcupholder in der Mittelkonsole für 2 x 750 ml, Taschenhaken im Laderaum, Klappbox im Kofferraum, Netz auf dem Kofferraumboden. Das Ablage-Paket bietet eine Vielzahl an Ablage- und Befestigungsmöglichkeiten für Innenraum und Gepäckraum. Mit den praktischen Ordnungshilfen findet alles seinen Platz. Kleines und großes Gepäck lässt sich optimal fixieren und bleibt, wo es hingehört - auch wenn Sie einmal stärker bremsen müssen.







30P

69,60  
60,00

●	●	●	●	●	●	●	●	●	●	●
---	---	---	---	---	---	---	---	---	---	---

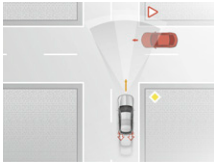
# Serien- und Sonderausstattung.

## Sicherheit und Assistenzsysteme

	Code	Preis Euro inkl. MwSt. exkl. MwSt.	E 220 d	E 220 d 4MATIC	E 300 d	E 350 d	E 400 d 4MATIC	E 200	E 200 4MATIC	E 300	E 350	E 450 4MATIC	Mercedes-AMG E 53 4MATIC+
<b>ATTENTION ASSIST</b> kann typische Anzeichen von Müdigkeit über das Fahrerverhalten erkennen und den Fahrer vor zunehmender Müdigkeit oder Unaufmerksamkeit warnen. Dieses System kann insbesondere auf langen Strecken und bei Nachtfahrten die Fahrsicherheit erhöhen. ATTENTION ASSIST erkennt aufgrund des Lenkverhaltens typische Anzeichen von Ermüdung und starker Unaufmerksamkeit und warnt ihn visuell und akustisch vor drohendem Sekundenschlaf.		0,00 0,00	S	S	S	S	S	S	S	S	S	S	S
													
<b>Aktiver Brems-Assistent</b> bestehend aus Abstands- und Kollisionswarnung, situationsgerechter Bremsunterstützung sowie autonomer Bremsfunktion für vorausfahrende Fahrzeuge und querende Fußgänger. Dieses System kann helfen, Unfälle mit vorausfahrenden Fahrzeugen sowie mit querenden Fußgängern zu verhindern bzw. Unfallfolgen abzumildern. Es umfasst eine Abstands- und Kollisionswarnung, eine situationsgerechte Bremsunterstützung und eine autonome Bremsfunktion. Nicht mit Fahrassistenten-Paket (23P)	258	0,00 0,00	S	S	S	S	S	S	S	S	S	S	S
													
<b>Airbags</b> Airbag Fahrer, Airbag Beifahrer, Thorax-Pelvis-Sidebags in den Sitzen Fahrer/Beifahrer, Windowbags/Headbags links/rechts, Kniebag für Fahrer.		0,00 0,00	S	S	S	S	S	S	S	S	S	S	S
													
<b>Automatische Beifahrerairbag-Abschaltung</b> Bei nicht belegtem Beifahrersitz oder einem erkannten Kindersitz wird der Beifahrer-Airbag automatisch abgeschaltet. Kleinkinder können so vor Verletzungen durch den ausgelösten Beifahrer-Airbag geschützt werden. Die Erkennung erfolgt zuverlässig über einen Drucksensor.	U10	0,00 0,00	S	S	S	S	S	S	S	S	S	S	S
													
<b>Sidebags im Fond links und rechts</b> Die Fondpassagiere werden bei einem schweren Seitenaufprall durch die Sidebags im Brustbereich geschützt. Sie sind in der Fondseitenverkleidung integriert und entfalten sich in Brusthöhe zwischen Fahrzeugseite und Insassen.	293	522,00 450,00	●	●	●	●	●	●	●	●	●	●	●
													
<b>PRE-SAFE® System</b> als präventiver Insassenschutz. Das System kann kritische Fahrsituationen bereits im Vorfeld erkennen und bei drohender Unfallgefahr vorbeugende Maßnahmen zum Insassenschutz einleiten. Zum Funktionsumfang gehört, neben der reversiblen Gurtstraffung und anderen Maßnahmen, neuerdings auch PRE-SAFE® Sound.	299	0,00 0,00	S	S	S	S	S	S	S	S	S	S	S
													

● lieferbar gegen Mehrpreis

○ als Sonderausstattung ohne Mehrpreis lieferbar

S Serienausstattung

– nicht lieferbar

Abbildungen können Sonderausstattungen beinhalten.

# Serien- und Sonderausstattung.

## Sicherheit und Assistenzsysteme

### Totwinkel-Assistent

Das System macht eine der größten Gefahrenquellen im Straßenverkehr sichtbar: Fahrzeuge im toten Winkel. Der Totwinkel-Assistent kann auf Autobahnen ebenso wie im Stadtverkehr vor seitlichen Kollisionen warnen.

Nur mit Spiegel-Paket (P49)

Funktionsumfang enthalten in Fahrassistenz-Paket (23P)

Enthalten in Spur-Paket (22P)

Nicht mit mit Aktiver Abstands-Assistent DISTRONIC (233)



Code

Preis Euro  
inkl. MwSt.  
exkl. MwSt.

E 220 d

E 220 d 4MATIC

E 300 d

E 350 d

E 400 d 4MATIC

E 200

E 200 4MATIC

E 300

E 350

E 450 4MATIC

Mercedes-AMG  
E 53 4MATIC+

234

522,00  
450,00

●

●

●

●

●

●

●

●

●

●

### Spur-Paket

bestehend aus Totwinkel-Assistent und Aktivem Spurhalte-Assistenten. Der Totwinkel-Assistent und der Aktive Spurhalte-Assistent können den Fahrer optisch und akustisch vor Fahrzeugen im toten Winkel warnen und auf ein unbeabsichtigtes Verlassen der Fahrspur hinweisen. Der Aktive Spurhalte-Assistent kann helfen, durch Bremsengriffe Kollisionen zu vermeiden.

Nur mit Spiegel-Paket (P49)

Funktionsumfang enthalten in Fahrassistenz-Paket (23P)

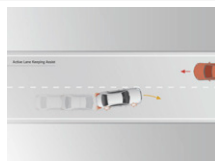

22P

904,80  
780,00

●

●

●

●

●

●

●

●

●

●

### Aktiver Abstands-Assistent DISTRONIC

automatische Geschwindigkeits- und Abstandsregelung. Der Aktive Abstands-Assistent DISTRONIC regelt automatisch Abstand und Geschwindigkeit. Er entlastet den Fahrer im Kolonnenverkehr auf Autobahnen und Fernstraßen und bietet besonderen Komfort im Stop-and-Go-Verkehr.

Funktionsumfang enthalten in Fahrassistenz-Paket (23P)

Mit Lenkrad beheizt (443) nur in Verbindung mit Spur-Paket (22P)

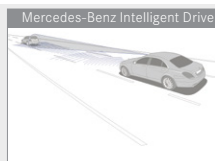

239

1.044,00  
900,00

●

●

●

●

●

●

●

●

●

●

### Fahrassistenz-Paket

bestehend aus Aktivem Lenk-Assistent mit intelligenter Hands-off-Warnung und Aktivem Nothalt-Assistenten, Aktivem Abstands-Assistent mit DISTRONIC, Aktivem Brems-Assistent mit Kreuzungsfunktion und Stauende-Notbremsfunktion; Ausweich-Lenk-Assistent; Aktivem Totwinkel-Assistent; Aktivem Spurhalte-Assistent und PRE-SAFE® PLUS. Diese sich ergänzenden Sicherheits- und Assistenzsysteme können den Fahrer entlasten, Unfallrisiken senken und den Schutz der Insassen sowie weiterer Verkehrsteilnehmer verbessern.

Nur mit Spiegel-Paket (P49)

Enthält Funktionsumfänge des Spur-Paket (22P)



23P

2.204,00  
1.900,00

●

●

●

●

●

●

●

●

●

●

### Warnweste für Fahrer



70B

0,00  
0,00

S

S

S

S

S

S

S

S

S

S

# Serien- und Sonderausstattung.

## Sicherheit und Assistenzsysteme

**Warnwesten für Fahrer und Passagiere**  
für jeden Sitzplatz.



Code

Preis Euro  
inkl. MwSt.  
exkl. MwSt.

71B

23,20  
20,00

### Feuerlöscher

montiert vorn am Fahrersitz. Der Feuerlöscher befindet sich unterhalb der Vorderseite des Fahrersitzes.



682

139,20  
120,00

	E 220 d	E 220 d 4MATIC	E 300 d	E 350 d	E 400 d 4MATIC	E 200	E 200 4MATIC	E 300	E 350	E 450 4MATIC	Mercedes-AMG E 53 4MATIC+
Warnwesten für Fahrer und Passagiere für jeden Sitzplatz.	●	●	●	●	●	●	●	●	●	●	●
Feuerlöscher	●	●	●	●	●	●	●	●	●	●	●

# Serien- und Sonderausstattung.

## Parken und Rangieren

	Code	Preis Euro inkl. MwSt. exkl. MwSt.	E 220 d	E 220 d 4MATIC	E 300 d	E 350 d	E 400 d 4MATIC	E 200	E 200 4MATIC	E 300	E 350	E 450 4MATIC	Mercedes-AMG E 53 4MATIC+
<b>Rückfahrkamera</b> mit dynamischen Hilfslinien im Media-Display. Rückwärts Einparken und Rangieren wird mit der Rückfahrkamera deutlich einfacher und sicherer. Sie schaltet sich automatisch beim Einlegen des Rückwärtsgangs ein und zeigt dem Fahrer auf dem Media-Display die Umgebung hinter dem Fahrzeug mit dynamischen Hilfslinien. Enthalten in Park-Paket (P44)	218	464,00 400,00	●	●	●	●	●	●	●	●	●	●	●
<b>Aktiver Park-Assistent</b> mit PARKTRONIC. Der Aktive Park-Assistent erleichtert die Parkplatzsuche und -auswahl sowie das Ein- und Ausparken in Längs- und Querparklücken oder Garagen. Er steuert das Fahrzeug automatisch in Parklücken und kann bei erkannten Hindernissen lenken und bremsen. Enthalten in Park-Paket mit Rückfahrkamera (P44) und Park-Paket mit 360°-Kamera (P47)	235	846,80 730,00	●	●	●	●	●	●	●	●	●	●	●
<b>Park-Paket mit Rückfahrkamera</b> Das Park-Paket mit Rückfahrkamera erleichtert die Parkplatzsuche und -auswahl sowie das Ein- und Ausparken in Längs- und Querparklücken oder Garagen. Der aktive Park-Assistent lenkt das Fahrzeug assistiert in Parklücken – i. V. m. Automatikgetriebe inklusive Geschwindigkeitsregelung und automatischem Gangwechsel. Beinhaltet Aktiver Park-Assistent (235) und Rückfahrkamera (218)	P44	1.194,80 1.030,00	●	●	●	●	●	●	●	●	●	●	●
<b>Park-Paket mit 360°-Kamera</b> inklusive Aktiver Park-Assistent mit PARKTRONIC und 360°-Kamera. Der Aktive Park-Assistent erleichtert die Parkplatzsuche und -auswahl sowie das Ein- und Ausparken in Längs- und Querparklücken oder Garagen. Die 360°-Kamera überträgt ein realitätsnahes Bild auf das Display des Multimediasystems und unterstützt so beim Parken und Rangieren. Nur mit Spiegel-Paket (P49)	P47	1.728,40 1.490,00	●	●	●	●	●	●	●	●	●	●	●

● lieferbar gegen Mehrpreis

○ als Sonderausstattung ohne Mehrpreis lieferbar

S Serienausstattung

– nicht lieferbar

Abbildungen können Sonderausstattungen beinhalten.

# Serien- und Sonderausstattung.

## Infotainment, Navigation und Kommunikation

	Code	Preis Euro inkl. MwSt. exkl. MwSt.	E 220 d	E 220 d 4MATIC	E 300 d	E 350 d	E 400 d 4MATIC	E 200	E 200 4MATIC	E 300	E 350	E 450 4MATIC	Mercedes-AMG E 53 4MATIC+
<b>Audio 20</b> onlinefähiges Multimediasystem mit Media Display (21,3 cm (8,4")), Bedienelemente am Gerät, Multifunktionslenkrad, Touch-Control-Buttons am Lenkrad und Sprachbedienungssystem LINGUA-TRONIC, Bluetooth®-Freisprechanlage, Dual Phone Mode, Kommunikationsmodul für die Mercedes me Dienste, Mercedes me connect Basisdienste, Mercedes-Benz Apps, Mercedes-Benz Notrufsystem, SD-Schnittstelle, 2 USB-Anschlüsse, Bluetooth®-Schnittstelle, Car-to-X-Communication. Das Audio 20 lässt bezüglich Infotainment kaum Wünsche offen. Die Anzeige erfolgt hochauflösend auf dem 21,3 cm (8,4") großen Media-Display.	506	0,00 0,00	S	S	S	S	S	S	S	S	S	S	S
<b>Mercedes-Benz Notrufsystem</b> Bei einem Unfall kann das Mercedes-Benz Notrufsystem dazu beitragen, die Zeitspanne bis zum Eintreffen der Rettungskräfte an der Unfallstelle entscheidend zu verkürzen. Die Datenübertragung erfolgt über ein Kommunikationsmodul mit eigener SIM-Karte. Dafür ist kein Mobiltelefon notwendig. Nur mit Kommunikationsmodul (LTE) für die Nutzung von Mercedes me connect Diensten (362)	351	0,00 0,00	S	S	S	S	S	S	S	S	S	S	S
<b>Kommunikationsmodul (LTE) für die Nutzung von Mercedes me connect Diensten</b> Vorbereitung für die Nutzung von Mercedes me connect Diensten mit besonders schneller und zuverlässiger Datenübertragung. Das Kommunikationsmodul LTE schafft mit einer fest eingebauten SIM-Karte, die Daten besonders schnell und zuverlässig überträgt, die technische Voraussetzung zur Nutzung der Mercedes me connect Dienste, die teilweise separat bei der Mercedes-Benz AG gebucht werden müssen.	362	0,00 0,00	S	S	S	S	S	S	S	S	S	S	S
<b>Vorrüstung für Mercedes-Benz SD Navigation inkl. SDHC-Kartensteckplatz</b> Nur mit Audio 20 (506) Nur mit Touchpad mit Controller (448) in Verbindung mit dem Cabriolet	355	406,00 350,00	●	●	●	●	●	●	●	●	●	●	●
<b>SD-Karten-Navigation</b> erweitert das Audio 20 zu einem onlinefähigen Multimediasystem mit SD-Karten-Navigation, Live Traffic Information, Bedienung per Bedienelemente am Gerät, Multifunktionslenkrad, Touchpad mit Controller, Touch-Control-Buttons am Lenkrad und Spracherkennung, Kartenanzeige über das Media-Display mit zusätzlichen Navigationshinweisen im Multifunktionsdisplay, Ausgabe akustischer Anweisungen über die im Fahrzeug integrierten Lautsprecher, unkomplizierte Software- und Kartenupdates Nur mit Vorrüstung für Garmin® MAP PILOT (355) Enthalten in Navigations-Paket (61P)	357	580,00 500,00	●	●	●	●	●	●	●	●	●	●	●



# Serien- und Sonderausstattung.

## Infotainment, Navigation und Kommunikation

### Navigations-Paket

Onlinefähiges Infotainmentsystem, inklusive 31,2 cm (12,3") Media-Display (868), Vorrüstung für Mercedes-Benz SD-Kartennavigation (355) sowie Navigationssoftware und Kartensätze auf einer SD-Speicherkarte (357). Kartenupdates über Downloadmanager. Darstellung der Navigation in einer hochauflösenden Anzeige mit 31,2 cm Bildschirmdiagonale, Live Traffic Information, einfache Bedienung beispielsweise über Spracherkennung. Kartenanzeige über das Media-Display mit zusätzlichen Navigationshinweisen im Multifunktionsdisplay oder das optionale Head-up-Display Ausgabe akustischer Anweisungen über die im Fahrzeug integrierten Lautsprecher. Inklusive Car to X Communication, welches die Live Traffic Informationen mit aktuellsten Informationen zu Verkehrsbehinderungen oder glatten Straßen ergänzen kann.



Code  
Preis Euro  
inkl. MwSt.  
exkl. MwSt.

61P 1.972,00  
1.700,00

E 220 d	E 220 d 4MATIC	E 300 d	E 350 d	E 400 d 4MATIC	E 200	E 200 4MATIC	E 300	E 350	E 450 4MATIC	Mercedes-AMG E 53 4MATIC+
●	●	●	●	●	●	●	●	●	●	●

### Media-Display 12,3"

mit Bildschirmdiagonale von 31,2 cm (12,3"). Eine brillante, farbige Anzeige in größerem Format bietet dieses hochauflösende 12,3" Media-Display mit einer Bildschirmauflösung von 1920 x 720 Pixel. Die Bildschirmdiagonale von 31,2 cm (12,3") ist gegenüber dem serienmäßigen Display um fast 10 cm vergrößert.

Enthalten in COMAND Online (531) oder Navigations-Paket (61P)

868 986,00  
850,00

●	●	●	●	●	●	●	●	●	●	●
---	---	---	---	---	---	---	---	---	---	---

### COMAND Online

onlinefähiges Multimediasystem mit Media Display (31,2 cm (12,3")), Bedienung per Bedienelemente am Gerät, Multifunktionslenkrad, Touchpad mit Controller, Touch-Control-Buttons am Lenkrad und Sprachbedienungssystem LINGUATRONIC, Festplattennavigation mit Satellitenkarten-Darstellung, Verkehrszeichen-Assistent, Bluetooth®-Freisprechanlage, Smartphone-Integration, 1 Jahr kostenlose Online-Kartenupdates, Live Traffic Information, Mercedes-Benz Apps, SD-Schnittstelle, 2 USB-Anschlüsse, Bluetooth®-Schnittstelle, WLAN-/WIFI-Hotspot, Car-to-X-Communication. COMAND Online lässt bezüglich Infotainment, Navigation und Kommunikation kaum Wünsche offen. Die Anzeige erfolgt hochauflösend auf dem 31,2 cm (12,3") großen Media-Display. Die Festplattennavigation führt mithilfe von Live Traffic Information, Verkehrsdaten in Echtzeit, schnell ans Ziel.

Für eine dauerhafte Nutzung des Dienstes Live Traffic Information ist eine Registrierung im Mercedes me Portal sowie die Zustimmung zu den Nutzungsbedingungen für die Mercedes me connect Dienste notwendig. Zusätzlich muss das Fahrzeug mit dem Benutzerkonto verknüpft werden. Danach ist Live Traffic Information bis zu 3 Jahre kostenfrei nutzbar und kann im Anschluss kostenpflichtig verlängert werden. Änderungen an den integrierten Mercedes-Benz Apps sind vorbehalten.

Aufrufen von Internetseiten setzt die Freischaltung einer Datenoption voraus. Bei der Nutzung entstehen zusätzliche Kosten.

Weiterführende Informationen zum Mercedes-Benz Notruf und zur Verfügbarkeit in Europa:

[www.mercedes-benz.com/ecall](http://www.mercedes-benz.com/ecall)



531 3.074,00  
2.650,00

●	●	●	●	●	●	●	●	●	●	●
---	---	---	---	---	---	---	---	---	---	---

# Serien- und Sonderausstattung.

## Infotainment, Navigation und Kommunikation

	Code	Preis Euro inkl. MwSt. exkl. MwSt.	E 220 d	E 220 d 4MATIC	E 300 d	E 350 d	E 400 d 4MATIC	E 200	E 200 4MATIC	E 300	E 350	E 450 4MATIC	Mercedes-AMG E 53 4MATIC+
<p><b>Touchpad mit Controller</b> zur komfortablen Bedienung des Multimediasystems. Mit dem Touchpad lassen sich die Funktionen des Multimediasystems über Ein- oder Zweifingergesten (Multitouch) intuitiv steuern. Es ergänzt die Sprachsteuerung und den Controller als Eingabemöglichkeit und ist in die Handauflage für diesen integriert. Enthalten in COMAND Online (531)</p>	448	197,20 170,00	●	●	●	●	●	●	●	●	●	●	●
<p><b>Widescreen Cockpit</b> erweitert das 31,2 cm (12,3") Media-Display um ein hochauflösendes 31,2 cm (12,3") Instrumenten-Display mit 3 wählbaren Anzeigestilen unter einer durchgängigen Glasscheibe. Auf dem Instrumenten-Display des Widescreen Cockpits können die Informationen des Kombiinstruments variabler dargestellt werden. Seine hochauflösende Anzeige, 31,2 cm (12,3") Bildschirmdiagonale und 3 wählbare Anzeigestile machen die Darstellung von Fahrzeugfunktionen noch besser erlebbar. Nur mit COMAND Online (531) oder Media-Display 12,3" (868)</p>	464	986,00 850,00	●	●	●	●	●	●	●	●	●	●	●
<p><b>Head-up-Display</b> zeigt – abhängig von der Ausstattung – die Geschwindigkeit und TEMPOMAT Einstellung, eingehende Anrufe, Warnhinweise, Navigationshinweise, die Einstellung des Aktiven Abstands-Assistenten DISTRONIC und Hinweise der Assistenzsysteme an. Das Head-up-Display zeigt dem Fahrer wichtige Informationen an, ohne dass sein Blick vom Verkehrsgeschehen abgelenkt wird. Es projiziert ein virtuelles, ca. 21 x 7 cm großes Bild ins Sichtfeld des Fahrers, das in seiner Wahrnehmung rund 2 Meter vor ihm über der Motorhaube schwebt.</p>	463	1.148,40 990,00	●	●	●	●	●	●	●	●	●	●	●
<p><b>Vorrüstung für digitalen Fahrzeugschlüssel für Smartphone</b> über Near Field Communication (NFC) lässt sich das Fahrzeug öffnen, schließen und starten sowie eine schnelle Verbindung zum Mobiltelefon aufbauen. Das Mobiltelefon als digitaler Fahrzeugschlüssel: Durch den Einsatz der Near Field Communication (NFC) Technologie ist es möglich, Funktionen des Fahrzeugschlüssels, wie beispielsweise Öffnen und Schließen des Fahrzeugs, durch das Mobiltelefon zu ersetzen. Nur mit kabellosem Ladesystem für mobile Ladegeräte (897) oder Multifunktions-Telefonie (899)</p>	896	116,00 100,00	●	●	●	●	●	●	●	●	●	●	●
<p><b>Smartphone Integration</b> bestehend aus Apple CarPlay™ und Android Auto. Mit dieser Ausstattung lassen sich via Apple CarPlay™ und Android Auto kompatible Smartphones mit entsprechendem Betriebssystem ins Fahrzeug integrieren und z.B. über Sprachsteuerung bedienen. Unterstützt werden die wichtigsten Anwendungen und ausgewählte Apps inklusive der Navigation. Enthalten in COMAND Online (531)</p>	14U	464,00 400,00	●	●	●	●	●	●	●	●	●	●	●

# Serien- und Sonderausstattung.

## Infotainment, Navigation und Kommunikation

### Vorrüstung für Konnektivitäts-Paket Navigation

Das Konnektivitäts-Paket Navigation ergänzt die SD-Karten-Navigation (357) um Mercedes me connect Navigationsdienste (01U).

Beinhaltet SD-Karten-Navigation (357)

Nur mit Vorrüstung für Navigation (355)

Nicht mit COMAND Online (531)

Vorrüstung für Fahrzeug Setup (08U) und Vorrüstung für Fahrzeug Monitoring (09U) ab dem 4. Jahr kostenpflichtig

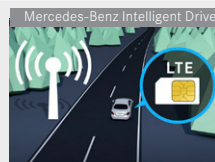

Code

Preis Euro  
inkl. MwSt.  
exkl. MwSt.

E 220 d	E 220 d 4MATIC	E 300 d	E 350 d	E 400 d 4MATIC	E 200	E 200 4MATIC	E 300	E 350	E 450 4MATIC	Mercedes-AMG E 53 4MATIC+
●	●	●	●	●	●	●	●	●	●	●
●	●	●	●	●	●	●	●	●	●	●
●	●	●	●	●	●	●	●	●	●	●
●	●	●	●	●	●	●	●	●	●	●
●	●	●	●	●	●	●	●	●	●	●
●	●	●	●	●	●	●	●	●	●	●

### Media Interface Kabel Kit

Immer den richtigen Anschluss: Mit dem Media Interface Kabel Kit können Sie Ihre Mediengeräte, wie etwa Smartphones oder Tablets, mit der universellen Schnittstelle in der Mittelkonsole verbinden. Für den Genuss Ihrer Inhalte stehen Ihnen die passenden Kabel für iPhone® und Geräte mit Mikro-USB oder USB Typ C-Anschluss zur Verfügung.

Weitere Informationen erhalten Sie auch unter [www.mercedes-benz.com/connect](http://www.mercedes-benz.com/connect)



518

58,00  
50,00

### Kabelloses Ladesystem für mobile Endgeräte

lädt Mobiltelefone, die den Qi-Standard unterstützen, auf einer Ladefläche kabellos auf, Near Field Communication (NFC) zur schnellen Verbindung mit dem Mobiltelefon. Einfach ablegen und laden – mit dem kabellosen Ladesystem sind keine Steckverbindungen notwendig. Auf der Ladefläche können mobile Endgeräte geladen werden, die den Qi-Standard unterstützen.

Nicht mit Aschenbechereinsätze vorn und hinten in den Ablagefächern sowie Zigarettenanzünder vorn (301) oder Multifunktions-Telefonie (899)



897

232,00  
200,00

### Multifunktions-Telefonie

stellt eine kabellose Verbindung zur Außenantenne des Fahrzeugs her und lädt Mobiltelefone, die den Qi-Standard unterstützen, auf einer Ladefläche kabellos auf. Diese Ausstattung integriert das Mobiltelefon perfekt ins Fahrzeug: Sie verbindet das Gerät mit der Außenantenne und lädt das Mobiltelefon – beides ohne Kabel oder Aufnahmeschale.

Nicht mit Aschenbechereinsätze vorn und hinten in den Ablagefächern sowie Zigarettenanzünder vorn (301) oder Kabelloses Ladesystem für mobile Endgeräte (897)



899

568,40  
490,00

### Auto-Telefonie

Die fest verbaute Auto-Telefonie liefert dank der Fahrzeugaußenantenne und optimierten Komponenten den bestmöglichen Empfang und Stabilität von Sprach- und Datenverbindungen. Das Surfen mit LTE-Geschwindigkeit überzeugt ebenso, wie die komfortable Bedienung über das Infotainment-System.







380

684,40  
590,00

# Serien- und Sonderausstattung.

## Infotainment, Navigation und Kommunikation

	Code	Preis Euro inkl. MwSt. exkl. MwSt.	E 220 d	E 220 d 4MATIC	E 300 d	E 350 d	E 400 d 4MATIC	E 200	E 200 4MATIC	E 300	E 350	E 450 4MATIC	Mercedes-AMG E 53 4MATIC+
<b>Digitales Radio</b> für die Standards DAB, DMB und DAB+. Das digitale Radio bietet rauschfreien Klang in CD-Qualität über DAB (inkl. DAB+ und DMB) und programmbegleitende Zusatzinformationen, z. B. Cover, Wetterkarten, Nachrichten und Staukarten. Drei DAB-Tuner sorgen im Hintergrund immer für die beste Empfangsqualität des eingestellten Senders.	 537	<b>382,80</b> 330,00	●	●	●	●	●	●	●	●	●	●	●
<b>Burmester® Surround-Soundsystem</b> mit 13 Lautsprechern, einem 9-Kanal-DSP-Verstärker und insgesamt 590 W Systemleistung. 13 Hochleistungs-lautsprecher und präzise auf den Innenraum abgestimmte Elektronik- und Akustikelemente sorgen für den erstklassigen Burmester-Klang. Die Surround-Funktion oder die Sound-Optimierung für die vorderen und hinteren Plätze machen das Hörerlebnis noch intensiver.	 810	<b>986,00</b> 850,00	●	●	●	●	●	●	●	●	●	●	●
<b>Burmester® High-End 3D-Surround-Soundsystem</b> mit 23 Lautsprechern, 25 Verstärkerkanälen und bis zu 1.450 W Systemleistung. Das Soundsystem liefert eine Klangqualität wie sonst nur Luxus-Musikanlagen für Wohnräume. Das 3D-Hörerlebnis kann die Akustik und Atmosphäre z. B. von Opernhäusern oder Jazzkellern erlebbar machen. Dank VIP-Funktion lässt sich der Klang für einzelne Sitzplätze individuell einstellen. Nur mit COMAND Online (531) und Panorama-Schiebedach (413) und Ambientebeleuchtung (891) Nur für E-Klasse Coupé	 811	<b>5.568,00</b> 4.800,00	●	●	●	●	●	●	●	●	●	●	●
<b>TV-Tuner</b> für digitalen Fernsehempfang mit CI+ Kartenlesegerät für verschlüsselte Sender sowie Zusatzinformationen wie EPG (Elektronische Programmzeitschrift) und Videotext. Fernsehen mit großer Programmauswahl in exzellenter Qualität – der TV-Tuner macht das auch im Fahrzeug möglich. Er unterstützt den Empfang digitaler Sender nach dem DVB – T – und DVB – T2 – Standard sowie verschlüsselter Sender durch ein integriertes CI+ Kartenlesegerät i.V.m. CI+ Karte. Nur mit COMAND Online (531)	 865	<b>1.148,40</b> 990,00	●	●	●	●	●	●	●	●	●	●	●
<b>AdBlue® Behälter</b> Für das Coupé mit einem Volumen von 25 l, für das Cabriolet mit einem Volumen von 14 l.		<b>0,00</b> 0,00	S	S	S	S	S	-	-	-	-	-	-

## Technik

# Serien- und Sonderausstattung.

## Technik

**Kraftstoffbehälter**  
mit größerem Volumen 66 l.



Code 916  
Preis Euro  
inkl. MwSt. 58,00  
exkl. MwSt. 50,00

E 220 d	E 220 d 4MATIC	E 300 d	E 350 d	E 400 d 4MATIC	E 200	E 200 4MATIC	E 300	E 350	E 450 4MATIC	Mercedes-AMG E 53 4MATIC+
●	●	●	●	●	●	●	S	S	S	S

**Bremsanlage mit größeren Bremscheiben an der Vorderachse**

Bremscheiben vorn gelocht und Bremssättel vorn mit Schriftzug „Mercedes-Benz“.

Nur mit AVANTGARDE Exterior (P15) und mit Leichtmetallrädern 22R, R10, R31, R90, R97, R98, RTE, RTJ, RVQ, RVR oder mit Winterkompletträder 2R8

U29  
290,00  
250,00

●	●	●	-	-	●	●	●	-	-	-
---	---	---	---	---	---	---	---	---	---	---

## Antrieb

**EQ Boost – Starter-Generator**

Der Starter-Generator steigert mit Boost-Funktion die Agilität und senkt mit effizienter Rekuperation den Verbrauch. So speist sich ein hoher Anteil der beim Bremsen freigesetzten Energie in die Batterie zurück. Auch Fahr- und Geräuschkomfort profitieren. Basis ist das 48-Volt-Bordnetz.



B01  
0,00  
0,00

-	-	-	-	-	S	S	S	S	-	S
---	---	---	---	---	---	---	---	---	---	---

**9G-TRONIC**

inklusive DIRECT SELECT Wählhebel und DIRECT SELECT Lenkradschalt paddles. Mit 9 Vorwärtsgängen ermöglicht dieses Automatikgetriebe Effizienz, Komfort und Dynamik auf einem ganz neuen Niveau. Es begeistert mit noch schnelleren Gangwechseln und sanfteren Schaltvorgängen. Gleichzeitig trägt die 9G-TRONIC dazu bei, den Kraftstoffverbrauch zu senken.



421  
0,00  
0,00

S	S	S	S	S	S	S	S	S	S	-
---	---	---	---	---	---	---	---	---	---	---

# Serien- und Sonderausstattung.

## Fahrwerk

### DYNAMIC SELECT

DYNAMIC SELECT verändert das Fahrverhalten auf Knopfdruck. Nutzen Sie verschiedene Fahrprogramme, die beispielsweise die Charakteristik von Motor, Getriebe, Fahrwerk und Lenkung verändern. Egal ob dynamisch im Sport-Modus, ganz entspannt im Comfort-Programm oder besonders sparsam im Modus Eco – Sie bestimmen, was Ihnen gerade wichtig ist.



Code

Preis Euro  
inkl. MwSt.  
exkl. MwSt.

B59

0,00  
0,00

E 220 d

E 220 d 4MATIC

E 300 d

E 350 d

E 400 d 4MATIC

E 200

E 200 4MATIC

E 300

E 350

E 450 4MATIC

Mercedes-AMG  
E 53 4MATIC+

S

S

S

S

S

S

S

S

S

S

-

### AGILITY CONTROL Fahrwerk mit selektivem Dämpfungssystem und Tieferlegung

Das AGILITY CONTROL Fahrwerk mit Tieferlegung bietet Ihnen eine optimale Straßenlage ohne Einbußen an Fahrkomfort. Das passive selektive Dämpfungssystem sorgt auf jeder Straßenoberfläche für ein souveränes Fahrerlebnis, weil es Abrollverhalten, Dämpfungswirkung und Stabilisierung automatisch optimiert.



677

0,00  
0,00

S

S

S

S

S

S

S

S

S

S

-

### DYNAMIC BODY CONTROL Fahrwerk mit Verstelldämpfung

Ein Fahrwerk – drei Setups: Mit DYNAMIC BODY CONTROL wählen Sie selbst zwischen maximaler Agilität und hohem Dämpfungskomfort. Passend zu Streckenführung und persönlichem Fahrstil. Das um 15 mm tiefere Fahrwerksniveau und die Sport-Direktlenkung bieten Ihnen beste Voraussetzungen für eine besonders dynamische Fahrweise.

Mit Sommerreifen nur mit Leichtmetallrad 22R, R90, R97 oder R98

Mit Winterreifen M+S 4-fach (645) nur mit Leichtmetallrad 52R, R10, R38 oder R97

Nicht mit AIR BODY CONTROL (489)



459

1.102,00  
950,00

●

●

●

●

●

●

●

●

●

●

-

### AIR BODY CONTROL

Die AIR BODY CONTROL vereint die Vorteile mehrerer Fahrwerke – Sie wechseln jederzeit von Komfort zu Dynamik. Dabei ist die Bandbreite des Setups beeindruckend. Denn die Mehrkammer-Luftfedern sind dreifach regelbar. Sie bieten ausgezeichneten Abrollkomfort auf schwierigem Untergrund oder auch sportlichen Charakter. Praktisch: die Niveauregulierung.



489

2.204,00  
1.900,00

●

●

●

●

●

●

●

●

●

●

-

# Original-Zubehör.

Bei dem hier beschriebenen Zubehör handelt es sich um einen Auszug aus dem umfangreichen Zubehör-Sortiment für das Coupé und Cabriolet der E-Klasse. Die ausführlichen Zubehör-Informationen mit den genauen Produktbeschreibungen erhalten Sie bei Ihrem Mercedes-Benz Partner oder online unter <http://configurator.mercedes-benz-accessories.com>.

Die angegebenen Preise verstehen sich ohne eventuelle Ein- bzw. Anbaukosten. Änderungen und Irrtümer vorbehalten.



Preis Euro  
inkl. MwSt.  
exkl. MwSt.

## Exterieur

	Bild-Nr.	Teilenummer	Preis Euro inkl. MwSt. exkl. MwSt.
<b>43,2 cm (17") Leichtmetallrad im 10-Speichen-Design</b> vanadiumsilber, 225/55 R 17 auf 7,5 J x 17 ET 40	1	A213 401 1300 7X45	<b>291,46</b> 251,26
<b>45,7 cm (18") Leichtmetallrad im 5-Speichen-Design</b> tremolit-metallic, glanzgedreht mit bspw. VA 245/45 R 18 auf 8 J x 18 ET 43	2	A213 401 3200 7X44	<b>369,45</b> 318,49
<b>45,7 cm (18") Leichtmetallrad im 5-Speichen-Design</b> schwarz, glanzgedreht mit bspw. VA 245/45 R 18 auf 8 J x 18 ET 43		A213 401 3200 7X23	<b>369,45</b> 318,49
<b>48,3 cm (19") Leichtmetallrad im 5-Doppelspeichen-Design</b> vanadiumsilber mit bspw. VA 245/40 R 19 auf 8 J x 19 ET 43		A238 401 0300 7X45	<b>365,55</b> 315,13
<b>48,3 cm (19") Leichtmetallrad im 6-Speichen-Design</b> tremolit-metallic, glanzgedreht mit bspw. VA 245/40 R 19 auf 8 J x 19 ET 43		A213 401 3400 7X44	<b>404,54</b> 348,74
<b>48,3 cm (19") Leichtmetallrad im 6-Speichen-Design</b> schwarz, glanzgedreht mit bspw. VA 245/40 R 19 auf 8 J x 19 ET 43	3	A213 401 3400 7X23	<b>404,54</b> 348,74
<b>50,8 cm (20") Leichtmetallrad im Vielspeichen-Design</b> himalayagrau mit bspw. VA 245/35 R 20 auf 8 J x 20 ET 43	4	A213 401 0700 7X21	<b>437,68</b> 377,31
<b>Heckspoiler, grundiert</b> Nur für E-Klasse Coupé Nicht für Mercedes-AMG E 53 4MATIC+	5	A238 793 0000	<b>418,18</b> 360,50
<b>Heckzierleiste, hochglanzverchromt</b>		A238 740 0000	<b>178,38</b> 153,78
<b>LED Projektor, Mercedes Stern, 2-teilig, transparent</b>	6	A217 820 6800	<b>154,99</b> 133,61
<b>Türgriffschale groß, 2-teilig hochglanzverchromt</b>	7	A205 760 4000	<b>43,87</b> 37,82
<b>Radnabenabdeckung, Stern mit Lorbeerkranz, schwarz</b>		A171 400 0125 9040	<b>18,00</b> 15,52
<b>Ventilzierkappe, Set, 4-teilig, chrom</b>	8	B6 647 2002	<b>13,55</b> 11,68
<b>Radsicherungssatz, schwarz</b> Bestmöglicher Schutz gegen Diebstahl; bestehend aus vier Radsicherungen und einem Schlüssel		A001 990 1707	<b>70,09</b> 60,42



# Original-Zubehör.

	Bild-Nr.	Teilenummer	Preis Euro inkl. MwSt. exkl. MwSt.
<b>USB Power Charger</b> Ladeleistung von bis zu 2 x 2,4 A sorgen unterwegs für eine rasche und komfortable Aufladung über den Zigarettenanzünder; mit dezent beleuchteten USB Steckplätzen zur einfachen Bedienung auch im Dunkeln	1	A213 820 0803	<b>29,15</b> 25,13
<b>Allwettermatten CLASSIC, Fahrer- / Beifahrermatte, 2-teilig, bspw. schwarz</b> Strapazierfähig mit hochgezogener Umlaufkante	2	A238 680 7701 9G33	<b>70,18</b> 60,50
<b>Allwettermatten CLASSIC, Fond, 2-teilig, bspw. schwarz</b>		A238 680 8301 9G33	<b>38,01</b> 32,77
<b>Flakon, bspw. SPORTS MOOD</b> Nur mit AIR-BALANCE Paket (P21)	3	A000 899 0188	<b>63,36</b> 54,62
<b>Flakon, bspw. FREESIDE MOOD</b> Nur mit AIR-BALANCE Paket (P21)		A222 899 0600	<b>63,36</b> 54,62
<b>Cargo and Care</b>			
<b>Heckfahradträger für Anhängervorrichtung, klappbar, bspw. für 2 Fahrräder</b> Nur mit Anhängervorrichtung (550)	4	A000 890 1700	<b>550,76</b> 474,79
<b>Zick-Zack-Ladekantenschutz, schwarz</b> Schont Kofferraum, Stoßfänger und Ladekante vor Schmutz und Kratzern; Anbindung mittels Haken an den Lastösen oder Klettband an der Wendematte	5	A253 693 2000	<b>38,99</b> 33,61
<b>Verzurrurt</b> Ladegutsicherung vor Beschädigung und Verrutschen; variabel einstellbarer Gurt mit Spannverschluss		A000 890 0294	<b>36,06</b> 31,09
<b>Einkaufsbox</b>	6	A203 840 0020	<b>10,63</b> 9,16
<b>Kühlbox</b> Kühlt oder wärmt nach Wunsch; Volumen 24 Liter; Anschluss über den Zigarettenanzünder oder eine 12-Volt-Steckdose	7	A000 820 4206	<b>190,09</b> 163,87
<b>Ladegerät mit Ladeerhaltungsfunktion, 5A, für Bleisäure- und Lithiumbatterien</b>	8	A000 982 3021	<b>102,36</b> 88,24





# Weitere technische Daten - E-Klasse Coupé.

Typ	Leergewicht/ Zuladung <sup>4</sup> / Zulässiges Gesamtgewicht (kg)	Gepäckraum- volumen <sup>5</sup> (l)	Anhängelast ungebremst/ gebremst (kg)	Tankinhalt/ davon Reserve (l)
Coupé Diesel				
E 220 d	1.790/530/2.320	425	750/1.800	50/7
E 220 d 4MATIC	1.855/530/2.385	425	750/1.800	50/7
E 300 d	1.810/530/2.340	425	750/1.800	50/7
E 350 d	1.865/500/2.365	425	750/1.800	50/7
E 400 d 4MATIC	1.940/500/2.440	425	750/1.800	50/7

Typ	Leergewicht/ Zuladung <sup>4</sup> / Zulässiges Gesamtgewicht (kg)	Gepäckraum- volumen <sup>5</sup> (l)	Anhängelast ungebremst/ gebremst (kg)	Tankinhalt/ davon Reserve (l)
Coupé Benziner				
E 200	1.735/535/2.270	425	750/1.800	50/7
E 200 4MATIC	1.805/535/2.340	425	750/1.800	50/7
E 300	1.785/535/2.320	425	750/1.800	66/7
E 350	1.795/535/2.330	405	750/1.800	66/7
E 450 4MATIC	1.860/505/2.365	425	750/1.800	66/7
Mercedes-AMG E 53 4MATIC+	1.970/455/2.425	425	-	66/7

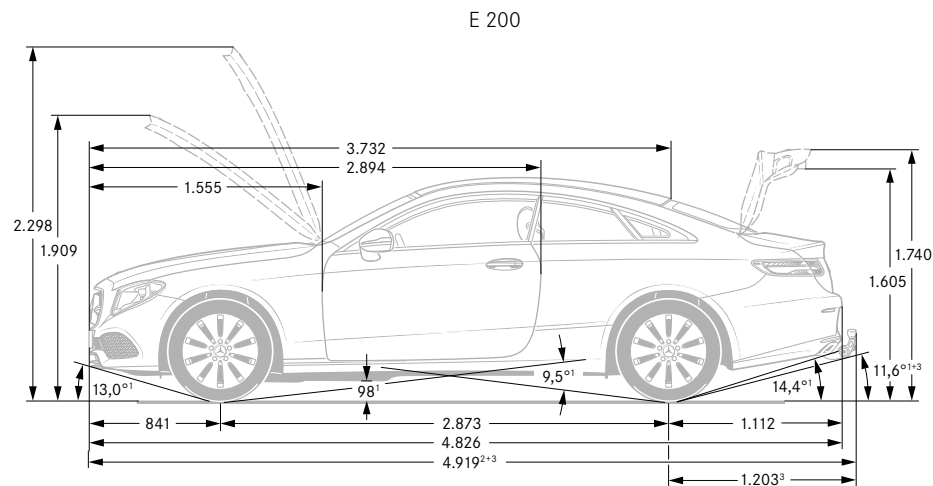

<sup>1</sup> Bei zulässigem Gesamtgewicht <sup>2</sup> Inkl. Kennzeichen-Adapter (2 mm) <sup>3</sup> Mit Anhängerkupplung (optional)

<sup>4</sup> Masse des Kraftfahrzeugs in fahrbereitem Zustand mit dem zu mindestens 90 % seines Fassungsvermögens gefüllten Kraftstofftank, zuzüglich der Masse des Fahrers (per Gesetz pauschal mit 75 kg veranschlagt), des Kraftstoffs und der Flüssigkeiten, ausgestattet mit der Standardausrüstung gemäß den Herstellerangaben sowie, sofern vorhanden, der Masse des Aufbaus, des Führerhauses, der Anhängervorrichtung und des Ersatzrads/der Ersatzräder sowie des Werkzeugs. Sonderausstattungen, Zusatzausrüstungen und Zubehör können einen Einfluss auf Gewicht, verbleibende Nutzlast, Rollwiderstand, Aerodynamik usw. haben und damit auch die Verbrauchs- und CO<sub>2</sub>-Werte beeinflussen.

<sup>5</sup> In Anlehnung an Richtlinie ISO 3832:2002-06. Gepäckraumvolumen kann je nach Sonderausstattung abweichen

# Weitere technische Daten - E-Klasse Cabriolet.

Typ	Leergewicht/ Zuladung <sup>3</sup> / Zulässiges Gesamtgewicht (kg)	Gepäckraum- volumen <sup>4</sup> (l)	Anhängelast ungebremst/ gebremst (kg)	Tankinhalt/ davon Reserve (l)
Cabriolet Diesel				
E 220 d	1.855/480/2.335	310 - 385	750/1.800	50/7
E 220 d 4MATIC	1.925/480/2.405	310 - 385	750/1.800	50/7
E 300 d	1.875/480/2.355	310 - 385	750/1.800	50/7
E 350 d	1.930/455/2.385	310 - 385	750/1.800	50/7
E 400 d 4MATIC	2.010/455/2.465	310 - 385	750/1.800	50/7

Typ	Leergewicht/ Zuladung <sup>3</sup> / Zulässiges Gesamtgewicht (kg)	Gepäckraum- volumen <sup>4</sup> (l)	Anhängelast ungebremst/ gebremst (kg)	Tankinhalt/ davon Reserve (l)
Cabriolet Benziner				
E 200	1.830/510/2.340	285 - 360	750/1.800	50/7
E 200 4MATIC	1.900/510/2.410	285 - 360	750/1.800	50/7
E 300	1.880/510/2.390	285 - 360	750/1.800	66/7
E 350	1.890/510/2.400	285 - 360	750/1.800	66/7
E 450 4MATIC	1.955/510/2.465	310 - 385	750/1.800	66/7
Mercedes-AMG E 53 4MATIC+	2.055/420/2.475	310 - 385	-	66/7

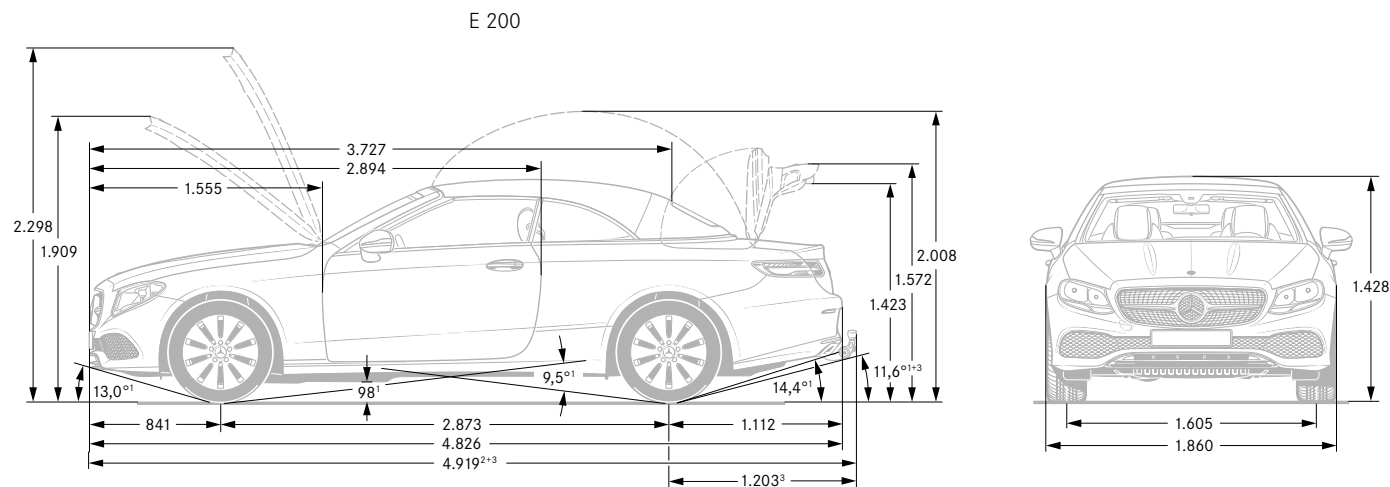

<sup>1</sup> Bei zulässigem Gesamtgewicht <sup>2</sup> Inkl. Kennzeichen-Adapter (2 mm)

<sup>3</sup> Masse des Kraftfahrzeugs in fahrbereitem Zustand mit dem zu mindestens 90 % seines Fassungsvermögens gefüllten Kraftstofftank, zuzüglich der Masse des Fahrers (per Gesetz pauschal mit 75 kg veranschlagt), des Kraftstoffs und der Flüssigkeiten, ausgestattet mit der Standardausrüstung gemäß den Herstellerangaben sowie, sofern vorhanden, der Masse des Aufbaus, des Führerhauses, der Anhängervorrichtung und des Ersatzrads/der Ersatzräder sowie des Werkzeugs. Sonderausstattungen, Zusatzausrüstungen und Zubehör können einen Einfluss auf Gewicht, verbleibende Nutzlast, Rollwiderstand, Aerodynamik usw. haben und damit auch die Verbrauchs- und CO<sub>2</sub>-Werte beeinflussen.

<sup>4</sup> In Anlehnung an Richtlinie ISO 3832:2002-06. Gepäckraumvolumen kann je nach Sonderausstattung abweichen.

# Service.

## Mercedes-Benz KomplettService-Paket

Ihr Mercedes-Benz Service sorgt dafür, dass vom ersten Kilometer an die Sicherheit, Zuverlässigkeit und der Wert Ihres Mercedes bestmöglich bewahrt werden. So genießen Sie mit unserem KomplettService-Paket vielfältige Leistungen - und sind damit jederzeit einfach entspannt unterwegs. Das KomplettService-Paket umfasst bis zu fünf Jahre lang sämtliche Service-Arbeiten.<sup>1</sup>

z. B. für 36 Monate und 45.000 km nur:

<sup>1</sup> Gemäß den jeweiligen Bedingungen des KomplettService-Pakets.

<sup>2</sup> Ausgenommen: Teilnahme an Fahrveranstaltungen mit Renncharakter oder aus den dazugehörigen Übungsfahrten

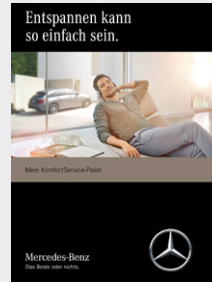

Preis/Monat  
inkl. 16%  
MwSt.

73,11  
76,03  
77,98  
80,91  
83,83  
86,76  
89,68  
91,63  
94,55  
97,48  
ab 103,33<sup>2</sup>  
ab 108,20<sup>2</sup>

## Mercedes-Benz Garantie-Paket

Verlängern Sie ganz einfach Ihren Schutz vor unvorhersehbaren Reparaturen. Das Mercedes-Benz Garantie-Paket gibt Ihnen nach Ablauf der Neufahrzeug-Garantie finanzielle Sicherheit. Sie können es günstig bereits beim Neufahrzeugkauf oder erst zu einem späteren Zeitpunkt abschließen und bis ins 12. Laufjahr Ihres Fahrzeugs immer wieder verlängern. Sie sichern sich damit umfangreiche Garantie- und Reparaturleistungen<sup>3</sup> von Ihrem Mercedes-Benz Service.

<sup>3</sup> Gemäß den jeweiligen Bedingungen des Garantie-Pakets.

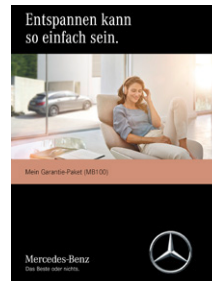

Kaufpreis  
inkl. 16%  
MwSt.

Garantie-Paket 12 Monate

310,96  
583,90

Garantie-Paket 24 Monate

749,61  
1.217,51

Garantie-Paket 36 Monate

1.198,02  
2.143,56

	Coupé														Cabriolet													
	E 220 d	E 220 d 4MATIC	E 300 d	E 350 d	E 400 d 4MATIC	E 200	E 200 4MATIC	E 300	E 350	E 450 4MATIC	Mercedes-AMG E 53 4MATIC+	E 220 d	E 220 d 4MATIC	E 300 d	E 350 d	E 400 d 4MATIC	E 200	E 200 4MATIC	E 300	E 350	E 450 4MATIC	Mercedes-AMG E 53 4MATIC+						
73,11	●	-	-	-	-	●	-	-	-	-	-	-	-	-	-	-	-	-	-	-	-	-	-					
76,03	-	-	-	-	-	-	-	●	-	-	-	-	-	-	-	-	-	-	-	-	-	-	-					
77,98	-	●	-	-	-	-	●	-	-	-	-	●	-	-	-	-	●	-	-	-	-	-	-					
80,91	-	-	●	-	-	-	-	-	-	-	-	-	●	-	-	-	-	-	●	-	-	-	-					
83,83	-	-	-	●	-	-	-	-	●	-	-	-	●	-	-	-	-	●	-	-	-	-	-					
86,76	-	-	-	-	-	-	-	-	-	-	-	-	●	-	-	-	-	-	-	-	-	-	-					
89,68	-	-	-	-	●	-	-	-	-	-	-	-	-	●	-	-	-	-	-	-	●	-	-					
91,63	-	-	-	-	-	-	-	-	-	●	-	-	-	-	-	-	-	-	-	-	-	-	-					
94,55	-	-	-	-	-	-	-	-	-	-	-	-	-	-	●	-	-	-	-	-	-	-	-					
97,48	-	-	-	-	-	-	-	-	-	-	-	-	-	-	-	-	-	-	-	-	-	●	-					
ab 103,33 <sup>2</sup>	-	-	-	-	-	-	-	-	-	-	●	-	-	-	-	-	-	-	-	-	-	-	-					
ab 108,20 <sup>2</sup>	-	-	-	-	-	-	-	-	-	-	-	-	-	-	-	-	-	-	-	-	-	-	●					

● lieferbar gegen Mehrpreis

○ als Sonderausstattung ohne Mehrpreis lieferbar

S Serienausstattung

- nicht lieferbar

# Finanzdienstleistungen und Versicherungen.

## Mercedes-Benz Bank

Profitieren Sie von der Mercedes-Benz Qualität, Zuverlässigkeit und Sicherheit auch in Ihren finanziellen Angelegenheiten. Mit unseren Finanzierungs- und Leasingprodukten haben Sie flexible Möglichkeiten, sich Ihren Wunsch eines neuen Mercedes zu erfüllen. Und unsere Versicherungen bieten zuverlässigen Schutz für Ihr Auto und Ihr Budget. Darüber hinaus runden Produkte zum Anlegen das Angebot ab.

Erfahren Sie mehr unter [www.mercedes-benz-bank.de](http://www.mercedes-benz-bank.de)



## Mobilität aus einer Hand

Wählen Sie die individuelle Kombination, die zu Ihrem Leben passt.

Mit Business-Leasing plus für Firmenkunden und Privat-Leasing plus für Privatkunden erhalten Sie Leasing und Versicherung in einer festen monatlichen Rate.

Bei der Plus3-Finanzierung entscheiden Sie am Vertragsende, ob Sie Ihr Fahrzeug behalten, verkaufen oder zum vertraglich garantierten Restwert\* zurückgeben möchten. Und für Ihren flexiblen Mobilitätsbedarf ermöglicht Ihnen Mercedes-Benz Rent den Mercedes Ihrer Wahl zur Miete.

\*Diese Option beruht auf einer Zusatzvereinbarung zwischen Ihnen und Ihrem Händler.

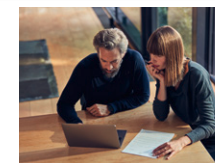

## MercedesCard

Die neue MercedesCard\* ist auf höchste Ansprüche zugeschnitten. Mit der MercedesCard bezahlen Sie weltweit komfortabel und profitieren von Reise- und Versicherungsleistungen, automobilen Leistungen, einem attraktiven Bonusprogramm und finanziellen Freiheiten. Und Sie können ganz individuell auch optionale Versicherungen wie ein Reise- oder Shopping-Paket auswählen.

Informieren Sie sich und beantragen Sie die neue MercedesCard unter: <https://mercedescard.bw-bank.de/vergleich/>

\*Kartenherausgebendes Institut und Vertragspartner ist die Landesbank Baden-Württemberg/BW-Bank.

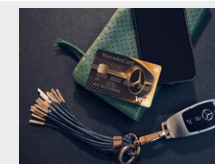

## „InScore“ – die Telematik Autoversicherung

Mit der digitalen Autoversicherung „InScore“\* und Ihrem vernetzten Fahrzeug können Sie selbst bestimmen, wie hoch die Versicherungsprämie ist. Denn bei der Telematik Autoversicherung hat die persönliche Fahrweise Einfluss auf Ihre Versicherungsprämie. Neben dem umfassenden Versicherungsschutz sind bis zu 30 % Nachlass auf die reguläre Prämie erhältlich:

- 10 % Welcome-Nachlass automatisch mit Abschluss der digitalen Versicherung „InScore“
- 10 % exklusiven Sonderrabatt bei Abschluss bis zum Aktionsende am 31.12.2019
- und zusätzlich bis zu 10 % Nachlass abhängig von Ihrem Fahrverhalten

Mehr dazu erfahren Sie unter <https://www.mercedes-benz-bank.de/inscore>.

\*Versicherer: HDI Versicherung AG, HDI-Platz 1, 30659 Hannover, vermittelt durch die Mercedes-Benz Bank AG, Siemensstraße 7, 70469 Stuttgart. Es gelten die allgemeinen Versicherungsbedingungen.



## Kaufpreisschutz

Erweitern Sie die Leistungen Ihrer Vollkaskoversicherung. Der Kaufpreisschutz\* schließt bei Totalschaden, Diebstahl oder Zerstörung bis zu 48 Monate lang die Lücke zwischen Kaufpreis und Wiederbeschaffungswert. So steht Ihnen für den Kauf eines neuen Fahrzeugs der ursprüngliche Kaufpreis erneut zur Verfügung.

\*Versicherer: Zurich Insurance plc NDL für Deutschland, vermittelt durch die Mercedes-Benz Bank AG. Es gelten die allgemeinen Versicherungsbedingungen.

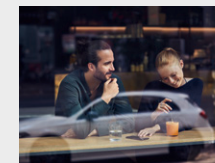

# Fahrzeugabholung.

Mehr Informationen zur Fahrzeugabholung im Kundencenter finden Sie in unserer praktischen Web-App.



Bequem den QR-Code scannen oder [www.mbkundencenter.com](http://www.mbkundencenter.com) besuchen.

Besuchen Sie die Erfinder des Automobils und erleben Sie Ihre ganz persönlichen Sternstunden in einem der Mercedes-Benz Kundencenter. Erfahren Sie hautnah, wie wir mit modernster Technik Fahrzeuge nach den individuellen Wünschen unserer Kunden entstehen lassen, und nehmen Sie an einer Werkbesichtigung durch unsere Automobilfertigung teil!

## Mercedes-Benz Kundencenter Bremen

Erleben Sie das Werk in Bremen als Kompetenzzentrum der C-Klasse: Limousine, T-Modell, Coupé, Cabriolet und GLC oder als Sportwagenschmiede für SL, SLC, E-Klasse Coupé und E-Klasse Cabriolet. Lernen Sie unseren Geländewagen-Parcours „The Rock“ kennen und stellen Sie den GLC auf die Probe. Das Kundencenter freut sich darauf, seinen Gästen einen unvergesslichen Tag zu bereiten.

Die Abholung Ihres neuen E-Klasse Coupés/Cabriolets ist im Mercedes-Benz Kundencenter Bremen für Sie kostenlos.

Im Holter Feld  
28309 Bremen  
Telefon: +49 421 419-5350  
E-Mail:  
[kundencenter.bremen@daimler.com](mailto:kundencenter.bremen@daimler.com)



## Mercedes-Benz Kundencenter Rastatt

Gehen Sie mit auf Entdeckungstour und werden Sie Zeuge, wie die A- und B-Klasse sowie der GLA im Mercedes-Benz Werk Rastatt, dem Kompetenzzentrum der Kompaktfahrzeuge, entstehen. Auf dem neuen Erlebnis-Parcours „A-Rock“ wird das Fahren zum Abenteuer. Offroad Begeisterte können sich hier von der Qualität des im Werk Rastatt produzierten GLA selbst überzeugen. Erleben Sie bei uns einen Tag wie keinen anderen! Wir freuen uns auf Sie.

Die Abholung Ihres neuen E-Klasse Coupés/Cabriolets ist im Mercedes-Benz Kundencenter Rastatt gegen einen Aufpreis von 382,80 € (inklusive Mehrwertsteuer) möglich.

Gottlieb-Daimler-Straße  
76437 Rastatt  
Telefon: +49 7222 9123388  
E-Mail:  
[kundencenter.rastatt@daimler.com](mailto:kundencenter.rastatt@daimler.com)



## Mercedes-Benz Kundencenter Sindelfingen

Das Mercedes-Benz Werk Sindelfingen ist Kompetenzzentrum für Fahrzeuge der Ober- und Luxusklasse. Hier entstehen S- und E-Klasse sowie CLS und Mercedes-AMG GT. Im Kundencenter in Sindelfingen trifft Tradition auf Moderne. Seit 1953 können Kunden auf Wunsch ihren neuen Mercedes direkt im Werk in Empfang nehmen. Die neu gestalteten Räumlichkeiten des Kundencenters bieten Ihnen mehr Anlass denn je für einen Besuch. Überzeugen Sie sich selbst!

Die Abholung Ihres neuen E-Klasse Coupés/Cabriolets ist im Mercedes-Benz Kundencenter Sindelfingen gegen einen Aufpreis von 382,80 € (inklusive Mehrwertsteuer) möglich.

Käsbrünnelestraße  
71063 Sindelfingen  
Telefon: +49 7031 90-70403  
E-Mail:  
[kundencenter.sindelfingen@daimler.com](mailto:kundencenter.sindelfingen@daimler.com)



## AMG Kundencenter in Affalterbach

Eine Begegnung der unvergesslichen Art erwartet Sie in Affalterbach: Das Headquarter von Mercedes-AMG ist der ideale Ort, um Ihren neuen Traumwagen entgegenzunehmen. In der Heimat der Driving Performance spüren Sie den AMG-Spirit hautnah. Bei einer Werksführung lernen Sie die berühmte Motorenmanufaktur kennen und erleben die Philosophie „One Man - One Engine“ in Aktion. Nach einer Stärkung in der AMG Private Lounge ist es soweit: Ihr Mercedes-AMG erwartet Sie. Genießen Sie den Augenblick! Sobald Sie bereit sind, macht Sie Ihr AMG-Experte mit der Technik vertraut. Und dann starten Sie mit einem vollgetankten Fahrzeug und einer kleinen Überraschung zu Ihrer ersten Fahrt.

Die Abholung Ihres neuen AMG-Fahrzeugs ist im Kundencenter Affalterbach gegen einen Aufpreis von 870,00 € (inklusive Mehrwertsteuer) möglich.

Mercedes-AMG GmbH  
Daimlerstraße 1  
71563 Affalterbach  
Telefon: +49 7144 -302 0  
E-Mail:  
[fahrzeugabholung-amg@daimler.com](mailto:fahrzeugabholung-amg@daimler.com)



Fragen Sie Ihren Mercedes-Benz Vertragspartner zu näheren Details.

# Mercedes me connect.

## Voraussetzung:

Für die Nutzung der nachfolgend aufgeführten Dienste ist eine Registrierung im Mercedes me Portal sowie die Zustimmung zu den Nutzungsbedingungen für die Mercedes me connect Dienste notwendig. Zusätzlich muss das jeweilige Fahrzeug mit dem Benutzerkonto verknüpft sein. Nach Ablauf der initialen Laufzeit können die Dienste kostenpflichtig verlängert werden. Die erstmalige Aktivierung der Dienste ist innerhalb von 1 Jahr ab Erstzulassung oder Inbetriebnahme durch den Kunden möglich, je nachdem was zuerst erfolgt.

	Vertragsrechtliche Einschränkungen	Audio 20	COMAND Online (531)
<b>Basisdienste</b> Wartungsmanagement, Unfallmanagement, Pannenmanagement, Telediagnose, Fahrzeugdiagnose.	Unbegrenzte Laufzeit	S	S
<b>Vorrüstung für Fahrzeug Setup (08U)</b> Volle Kontrolle, immer und überall: Mit der Fahrzeug Setup App auf Ihrem Smartphone können Sie auch aus der Ferne Einstellungen ändern und Informationen abrufen. So bringen Sie zum Beispiel den Innenraum auf die richtige Temperatur, senden Adressen an Ihr Navigationssystem oder verriegeln die Türen.	3 Jahre ab Aktivierung kostenfrei nutzbar	S	S
<b>Vorrüstung für Fahrzeug Monitoring (09U)</b> Immer an Ihrer Seite: Das Fahrzeug Monitoring verbindet Sie mit dem Auto und sichert Ihnen einen permanenten Informationsvorsprung. So wissen Sie jederzeit, wo sich Ihr Fahrzeug befindet und können sogar bestimmen, in welchem Gebiet es sich aufhalten darf. Auch über ungewollte Bewegungen werden Sie sofort informiert. Damit das Fahrzeug seinen Standort senden und das Monitoring wie beschrieben funktionieren kann, wird eine aktive Datenverbindung benötigt.	3 Jahre ab Aktivierung kostenfrei nutzbar	S	S
<b>Vorrüstung für Konnektivitäts-Paket Navigation (PBF) (357 + 367 + 01U)</b> Diese Kombination von Mercedes me connect Diensten und der Festplatten-Navigation macht Ihnen den Alltag einfacher. So finden Sie immer den richtigen Weg und sind bestens informiert.	3 Jahre ab Aktivierung kostenfrei nutzbar	●	S
<b>Vorrüstung für Navigationsdienste (01U)</b> Wo auch immer Sie hinfahren, Sie sind immer bestens informiert. Ihr Fahrzeug beantwortet Ihnen Fragen zu Ihrer Reise und Sie erfahren aktuelle Tankstellenpreise am Reiseziel, die Anzahl verfügbarer Parkplätze oder das aktuelle Wetter. Damit gelingt Ihnen die Reiseplanung noch leichter.	3 Jahre ab Aktivierung kostenfrei nutzbar	● Nur mit PBF	S
<b>Vorrüstung für Live Traffic Information (367)</b> Stressfrei auf dem besten Weg ans Ziel – ob in der Rushhour oder auf Reisen. Mit Live Traffic Information empfängt Ihr Navigationssystem Verkehrsdaten in Echtzeit und optimiert die dynamische Routenführung. Dank präziser und aktueller Informationen über Staus, Stop-and-Go-Verkehr und mehr werden Sie bei der Reduzierung von Fahrtzeiten unterstützt.	3 Jahre ab Aktivierung kostenfrei nutzbar	● Nur mit Vorrüstung für Konnektivitäts-Paket PBF	S
<b>Vorrüstung für digitalen Fahrzeugschlüssel für Smartphone (896)</b> inklusive Türgriffe mit Chromeinleger. Gehen Sie den nächsten Schritt in die Zukunft und schicken Sie Ihren konventionellen Autoschlüssel in den Ruhestand: Mit der Vorrüstung verfügen Sie über die technische Grundlage, um das Smartphone als digitalen Fahrzeugschlüssel zu nutzen. Per Smartphone öffnen und schließen Sie Ihr Auto und können sogar den Motor starten.	3 Jahre ab Aktivierung kostenfrei nutzbar	●	●

# Mercedes me connect.

## Voraussetzung:

Für die Nutzung der nachfolgend aufgeführten Dienste ist eine Registrierung im Mercedes me Portal sowie die Zustimmung zu den Nutzungsbedingungen für die Mercedes me connect Dienste notwendig. Zusätzlich muss das jeweilige Fahrzeug mit dem Benutzerkonto verknüpft sein. Nach Ablauf der initialen Laufzeit können die Dienste kostenpflichtig verlängert werden. Die erstmalige Aktivierung der Dienste ist innerhalb von 1 Jahr ab Erstzulassung oder Inbetriebnahme durch den Kunden möglich, je nachdem was zuerst erfolgt.

	Vertragsrechtliche Einschränkungen	Audio 20	COMAND Online (53 1)
<b>Mercedes-Benz Notrufsystem (35 1)</b> Das Mercedes-Benz Notrufsystem kann im Notfall für den entscheidenden Zeitvorteil sorgen. Über ein Kommunikationsmodul mit eigener SIM-Karte wird bei einem Unfall automatisch ein Notruf ausgelöst, der die Zeit bis zum Eintreffen von Rettungskräften verkürzen kann. Der Notruf kann auch manuell ausgelöst werden, um schnelle Hilfe zu organisieren.	Unbegrenzte Laufzeit	Keine Nutzungsvoraussetzungen	
<b>Kommunikationsmodul LTE (362) für die Nutzung von Mercedes me connect Diensten</b> Das Kommunikationsmodul (LTE) bietet Ihnen ein klares Plus an Komfort und Sicherheit. Es verknüpft das Fahrzeug ständig mit dem Internet – damit Sie hilfreiche Dienste wie die Live Traffic Information von Mercedes me connect nutzen können. Zwei Mobilfunkantennen und eine LTE-fähige SIM-Karte sorgen für eine schnelle Verbindung.	Unbegrenzte Laufzeit	Keine Nutzungsvoraussetzungen	

Ihr Weg, um diese Dienste nutzen zu können:

Rufen Sie die Seite Mercedes me connect (<https://me.mercedes-benz.com>) auf und klicken Sie dann auf „Registrieren“. Geben Sie jetzt die geforderten Daten ein und klicken Sie anschließend auf „Registrieren“. Im Anschluss erhalten Sie eine E-Mail. Klicken Sie in dieser auf den Link „Registrierung abschließen“ und legen Sie Ihr individuelles Passwort fest. Klicken Sie nun auf „Nutzungsbedingungen akzeptieren“. Lesen Sie die Nutzungsbedingungen durch und akzeptieren Sie diese. Ihr Fahrzeug können Sie nun mit Ihrem Profil bei Ihrem Mercedes-Benz Partner verknüpfen lassen. Hierfür ist Ihre E-Mail-Adresse, der Fahrzeugschein und der Ausweis notwendig. Richten Sie sich anschließend auf Ihrem Smartphone/Tablet die Seite <http://connect.mercedes.me> ein oder laden Sie die Mercedes App me auf Ihr Smartphone, um die Dienste bequem von überall zu nutzen.



**Mercedes-Benz ist einer der Gründungspartner der Stiftung „Laureus Sport for Good Foundation“.**

Seit der Stiftungsgründung im Jahr 2000 unterstützt und fördert Mercedes-Benz die Ziele und Werte dieses weltweiten, gemeinnützigen Programms: mit sozialen Sportprojekten das Leben von benachteiligten oder kranken Kindern und Jugendlichen zu verbessern. Laureus wurde zu einem grundlegenden Bestandteil der gesellschaftlichen Verantwortung von Mercedes-Benz. Jeder neue Mercedes ist daher ein Botschafter dieser Werte. Mit dem Kauf eines Mercedes unterstützen Sie die Stiftung „Laureus Sport for Good Foundation“.

**Speicherung technischer Daten im Fahrzeug:** Elektronische Fahrzeugkomponenten (z.B. Airbag-Steuergerät, Motorsteuergerät, etc.) enthalten Datenspeicher für technische Fahrzeugdaten, wie z. B. Meldungen im Falle von Funktionsstörungen, Geschwindigkeit des Fahrzeuges, Bremsstärke oder Funktionsweise von Rückhalte- und Fahrerassistenz-Systemen im Falle eines Unfallereignisses (Audio- und Videodaten werden nicht gespeichert). Die Daten werden flüchtig, punktuell als Momentaufnahme z. B. im Falle einer Störungsmeldung, über einen sehr kurzen Aufzeichnungszeitraum (maximal wenige Sekunden) z. B. im Falle eines Unfalls oder in zusammengefasster Form z.B. zur Bewertung der Bauteilbeanspruchung gespeichert. Die gespeicherten Daten können über Schnittstellen im Fahrzeug ausgelesen, von geschulten Technikern zur Diagnose und Behebung etwaiger Funktionsstörungen oder vom Hersteller zur Analyse und zur weiteren Verbesserung von Fahrzeugfunktionen verarbeitet und genutzt werden. Auf Wunsch des Kunden können Daten auch als Basis für weitere optionale Dienstleistungen dienen. Eine Übertragung der Daten aus dem Fahrzeug heraus an den Hersteller bzw. Dritte erfolgt grundsätzlich nur aufgrund gesetzlicher Erlaubnis (z.B. Fahrzeugnotruf e-Call), oder aufgrund vertraglichen Einverständnisses mit dem Kunden unter Berücksichtigung des Datenschutzes. Weitere Informationen zu gespeicherten Daten im Fahrzeug befinden sich in der Betriebsanleitung des Fahrzeugs. Diese finden Sie gedruckt und interaktiv im Fahrzeug oder online unter [www.mercedes-benz.de/betriebsanleitung](http://www.mercedes-benz.de/betriebsanleitung).

Nach Redaktionsschluss können sich am Produkt Änderungen ergeben haben.

Mercedes-Benz AG, Mercedes-Benz Cars Vertrieb Deutschland, Mühlenstraße 30, 10243 Berlin, MBD/VPP

[www.mercedes-benz.de](http://www.mercedes-benz.de)