

GLA

Sport Utility Vehicle



Preisliste gültig ab 20. Oktober 2020

Mercedes-Benz
Das Beste oder nichts.



Willkommen.

In der Markenwelt von Mercedes-Benz.



„Das Beste oder nichts.“

Diese Worte von Gottlieb Daimler sind über 100 Jahre alt. Zugleich sind sie heute aktueller denn je. Wir möchten den Satz sogar noch ergänzen: Das Beste oder nichts - für Sie, unsere Kunden. Wir forschen, konstruieren und gestalten, um Ihre Ansprüche und Wünsche zu erfüllen. Für Ihren Traum von einem Mercedes.

Der neue GLA - expressives Design trifft auf innovative, wegweisende Technologie. Er macht vor allem in der Stadt eine gute Figur - smarte Assistenzsysteme und das Infotainment-System MBUX machen ihn zum Alleskönner: kompakt, sportlich und vielseitig wie nie.

Die Stadt gehört Ihnen. Erobern Sie sie. MBUX hört Ihnen zu - ganz intuitiv. So erleben Sie Ihr Fahrzeug auf eine ganz neue Art. Fragen Sie mit „Hey Mercedes“ nach den Hotspots der Stadt oder starten Sie den Soundtrack für einen Ausflug ins Freie. Ihre persönliche Plattform synchronisiert alle digitalen Mercedes me Services rund um Ihren GLA.

Der neue GLA vereint Freiheit und Fahrspaß. Die progressive Formgestaltung verleiht dem kompakten GLA Dynamik und Eleganz. Das hochmoderne Interieur macht diesen besonders komfortabel: Raumeindruck, Sportlichkeit und edle Materialien auf höchstem Niveau. Die zahlreichen Design-Sonderausstattungen machen den GLA jetzt noch einzigartiger.

Sie ahnen es bereits: Es gibt nahezu grenzenlose Möglichkeiten, den neuen GLA ganz nach Ihren persönlichen Wünschen zu gestalten. Nehmen Sie sich die Zeit, stöbern Sie in aller Ruhe in dieser Preisliste, konfigurieren Sie Ihr Wunschfahrzeug online und sprechen Sie uns vor Ort bei Ihrem Mercedes-Benz Partner an. Gerne können Sie auch eine Probefahrt vereinbaren und sich höchstpersönlich von unserem Anspruch überzeugen:

„Das Beste oder nichts.“

Ihr Mercedes-Benz Team

Über den detaillierten Umfang der Sonderausstattungen informiert Sie gerne Ihr Mercedes-Benz Partner. Weitere Informationen erhalten Sie unter www.mercedes-benz.de und über unsere Mercedes-Benz Kundenbetreuung: Montag bis Freitag von 7.30 - 20.00 Uhr
Telefon: 00800 9 7777777

Inhalt.

Vorwort	2
Produkt-Highlights	4
Modellvarianten und technische Daten	5
Design	9
Lines und Design-Pakete	
Zierelemente	
Lacke	
Kombinationsmöglichkeiten Polster und Lacke	
Mercedes AMG	40
Elektromobilität	57
Business-Paket	64
Serien- und Sonderausstattung	66
Exterieur	
Interieur	
Sicherheit und Assistenzsysteme	
Parken und Rangieren	
Infotainment, Navigation und Kommunikation	
Technik	
Antrieb	
Fahrwerk	
Fahrhilfen und Sitzanpassungen	99
Original-Zubehör	102
Weitere technische Daten	105
Service	106
Finanzdienstleistungen und Versicherungen	107
Fahrzeugabholung	108
Mercedes me connect	109



Produkt-Highlights.

Der neue GLA. Gedacht für die Wildnis. Gemacht für Euch.

Das Verkehrsumfeld im Blick: die Fahrassistenzsysteme

Der GLA verfügt über die aktuellsten Fahrassistenzsysteme mit kooperativer Unterstützung des Fahrers und bietet damit bei der Aktiven Sicherheit mit dem höchsten Niveau im Kompaktwagen-Segment. Ganz aktuelle Funktionen des Fahrassistenz-Pakets sind beispielsweise die Abbiegefunktion, die Rettungsgassenfunktion, die Ausstiegswarnfunktion sowie die Warnung vor erkannten Personen im Bereich von Zebrastreifen.

Selbstbewusst und dynamisch: das Exterieur-Design

Die klare Formgebung mit reduzierten Linien und betonten Flächen vermittelt souveräne Sportlichkeit und Modernität. Typisch für den GLA sind die kraftvolle Schulter der Karosserie und die coupéhafte Linie der Seitenscheiben. Diese ausmodellerte Seitengrafik wirkt dynamisch-elegant und bietet ein interessantes Licht-Schatten-Spiel.

Modern und wertig: das Interieur

Die Instrumententafel besteht aus einem Grundvolumen, das im Fahrer- und Beifahrerbereich optisch „aufgeschnitten“ ist. Den Ausschnitt auf der Fahrerseite prägt die freistehende Bildschirmeinheit, die serienmäßig mit zwei 7-Zoll-Displays (17,78 cm) und in der optionalen Widescreen-Version mit zwei 10,25-Zoll-Displays besticht. Auf der Beifahrerseite befindet sich im Cut-Out-Bereich ein Zierteil.

Deutlich zugelegt: die Innenraummaße und die Funktionalität

Obwohl außen kürzer als sein Vorgänger, ist der neue GLA innen geräumiger. Das gilt besonders für den Beinraum im Fond und den Kofferraum. Die Sitzposition auf dem Fahrer- und Beifahrerplatz fällt höher und aufrechter und damit SUV-typischer als beim Vorgänger aus. So sitzen Fahrer und Beifahrer 140 mm höher als in der A-Klasse und 50 mm höher als in der B-Klasse. Die Fondsitzeanlage lässt sich optional um 14 Zentimeter verschieben und die Fondlehne in eine steilere Position bringen.

Hoher Langstreckenkomfort und reichlich Fahrspaß: das Fahrwerk

Der GLA besitzt eine aufwändige Vierlenker-Hinterachse (Verbundlenkerachse für Plug-in-Hybrid Modell). Die drei Quer- und ein Längslenker pro Hinterrad sind für ein Höchstmaß an Fahrstabilität und -komfort; Längs- und Querdynamik abgestimmt. Die Hinterachse wird von einem Fahrschemel getragen, der vom Rohbau durch Gummilager entkoppelt ist - so übertragen sich weniger Vibrationen und Geräusche vom Fahrwerk auf die Karosserie.

Mit 1.605 und 1.606 Millimetern (vorne/hinten) fällt die Spurweite über vier Zentimeter breiter als beim Vorgänger aus. Die stärkere Vorauffederung und die größeren Durchmesser der 17 bis 20 Zoll großen Räder führen zu einer höheren Bodenfreiheit (143 Millimeter/+9 Millimeter).



Modellvarianten und technische Daten - Plug-in-Hybride.

Typ 5-Sitzer, 5 Türen	Motor/Zylinder Hubraum (cm ³)	Getriebe	Nennleistung kW (PS) Drehmoment Nm	Nennleistung kW (PS) Drehmoment Nm	Systemleistung kW (PS) Drehmoment Nm	Höchstgeschwindigkeit (km/h) Beschleunigung 0-100 km/h (s) elektr. Reichweite ¹ (max. - min. km)	Verbrauch EU kombiniert gewichtet (l/100 km) ¹ Stromverbrauch gewichtet (kWh/100 km) ¹	CO ₂ -Emissionen kombiniert gewichtet (g/km) ¹ Emissionsklasse Effizienzklasse ²	Preis Euro inkl. MwSt. exkl. MwSt.
			Verbrennungsmotor	E-Motor					
GLA 250 e	Benziner R4 1.332	8G-DCT (automatisch)	118 (160) 230	75 (102) 330	160 (218) 450	220 7,1 65,0 - 70,0	1,8 - 1,6 16,1 - 15,5	41 - 38 EURO 6D-ISC-FCM A+	45.019,60 38.810,00

¹ Die angegebenen Werte wurden nach dem vorgeschriebenen Messverfahren ermittelt. Es handelt sich um die „NEFZ-CO₂-Werte“ i.S.v. Art. 2 Nr. 1 Durchführungsverordnung (EU) 2017/1153. Die Kraftstoffverbrauchswerte wurden auf Basis dieser Werte errechnet. Der Stromverbrauch wurde auf der Grundlage der VO 692/2008/EG ermittelt. Die Angaben beziehen sich nicht auf ein einzelnes Fahrzeug und sind nicht Bestandteil des Angebots, sondern dienen allein Vergleichszwecken zwischen verschiedenen Fahrzeugtypen. Die Werte variieren in Abhängigkeit der gewählten Sonderausstattungen. Als Bemessungsgrundlage für die Kraftfahrzeugsteuer kann ein höherer Wert maßgeblich sein. Die Reichweite wurde auf der Grundlage der VO 692/2008/EG ermittelt. Als Bemessungsgrundlage nach dem EmoG ist ein anderer Wert maßgeblich. Im realen Fahrbetrieb können Abweichungen im Vergleich zu den zertifizierten Normwerten auftreten. Die Realwerte werden von einer Vielzahl individueller Faktoren beeinflusst, z.B. individuelle Fahrweise, Umwelt- und Streckenverhältnisse.

² Die Angaben beziehen sich nicht auf ein einzelnes Fahrzeug und sind nicht Bestandteil des Angebots, sondern dienen allein Vergleichszwecken zwischen den verschiedenen Fahrzeugtypen. Die Werte variieren in Abhängigkeit der gewählten Sonderausstattungen.



Jetzt Wunschrate berechnen: www.mercedes-benz-bank.de/ratenrechner-gla

Der mobile Ratenrechner: QR-Code scannen und ganz bequem die Leasing- und Finanzierungsraten für Ihren Mercedes berechnen.

Sämtliche Kaufpreise verstehen sich für die Serienausstattung ab Herstellerwerk. Bei Auslieferung über eine Niederlassung oder Vertretung fallen zusätzlich Überführungskosten an. Die Kaufpreise für Sonderausstattungen gelten nur für den Einbau im Herstellerwerk. Änderungen in Konstruktion und Ausführung sowie Irrtümer und Druckfehler sind vorbehalten. Die Abbildungen können auch Zubehör und Sonderausstattungen enthalten, die nicht zum serienmäßigen Lieferumfang gehören. Farbabweichungen sind drucktechnisch bedingt.

Modellvarianten und technische Daten – Diesel.

Typ 5-Sitzer, 5 Türen	Motor/Zylinder Hubraum (cm³)	Getriebe	Nennleistung kW (PS) Drehmoment Nm	Höchstgeschwindigkeit (km/h) Beschleunigung 0-100 km/h (s)	Verbrauch EU (l/100 km) ¹ innerorts/ außerorts/ kombiniert	CO ₂ -Emissionen kombiniert (g/km) ¹ Emissionsklasse Effizienzklasse ²	Preis Euro inkl. MwSt. exkl. MwSt.
GLA 180 d	Diesel R4 1.950	8G-DCT (automatisch)	85 (116) 280	190 10,8	5,6 – 5,3 4,3 – 4,1 4,8 – 4,5	126 – 120 EURO 6D-ISC-FCM A	36.702,40 31.640,00
GLA 200 d	Diesel R4 1.950	8G-DCT (automatisch)	110 (150) 320	208 8,6	5,7 – 5,5 4,2 – 4,0 4,8 – 4,6	126 – 121 EURO 6D-ISC-FCM A	38.152,40 32.890,00
GLA 200 d 4MATIC	Diesel R4 1.950	8G-DCT (automatisch)	110 (150) 320	205 8,9	6,2 – 5,9 4,6 – 4,4 5,2 – 4,9	138 – 130 EURO 6D-ISC-FCM A	40.310,00 34.750,00
GLA 220 d	Diesel R4 1.950	8G-DCT (automatisch)	140 (190) 400	222 7,4	5,8 – 5,6 4,4 – 4,1 4,9 – 4,7	129 – 123 EURO 6D-ISC-FCM A	41.203,20 35.520,00
GLA 220 d 4MATIC	Diesel R4 1.950	8G-DCT (automatisch)	140 (190) 400	219 7,3	6,1 – 5,6 4,9 – 4,7 5,3 – 5,0	140 – 133 EURO 6D-ISC-FCM A	43.360,80 37.380,00

¹ Die angegebenen Werte wurden nach dem vorgeschriebenen Messverfahren ermittelt. Es handelt sich um die „NEFZ-CO₂-Werte“ i.S.v. Art. 2 Nr. 1 Durchführungsverordnung (EU) 2017/1153. Die Kraftstoffverbrauchswerte wurden auf Basis dieser Werte errechnet. Als Bemessungsgrundlage für die Kraftfahrzeugsteuer kann ein höherer Wert maßgeblich sein. Die Angaben beziehen sich nicht auf ein einzelnes Fahrzeug und sind nicht Bestandteil des Angebots, sondern dienen allein Vergleichszwecken zwischen verschiedenen Fahrzeugtypen. Die Werte variieren in Abhängigkeit der gewählten Sonderausstattungen.

² Die Angaben beziehen sich nicht auf ein einzelnes Fahrzeug und sind nicht Bestandteil des Angebots, sondern dienen allein Vergleichszwecken zwischen den verschiedenen Fahrzeugtypen. Die Werte variieren in Abhängigkeit der gewählten Sonderausstattungen.



Jetzt Wunschrate berechnen: www.mercedes-benz-bank.de/ratenrechner-gla

Der mobile Ratenrechner: QR-Code scannen und ganz bequem die Leasing- und Finanzierungsraten für Ihren Mercedes berechnen.

Sämtliche Kaufpreise verstehen sich für die Serienausstattung ab Herstellerwerk. Bei Auslieferung über eine Niederlassung oder Vertretung fallen zusätzlich Überführungskosten an. Die Kaufpreise für Sonderausstattungen gelten nur für den Einbau im Herstellerwerk. Änderungen in Konstruktion und Ausführung sowie Irrtümer und Druckfehler sind vorbehalten. Die Abbildungen können auch Zubehör und Sonderausstattungen enthalten, die nicht zum serienmäßigen Lieferumfang gehören. Farbabweichungen sind drucktechnisch bedingt.

Modellvarianten und technische Daten – Benziner.

Typ 5-Sitzer, 5 Türen	Motor/Zylinder Hubraum (cm ³)	Getriebe	Nennleistung kW (PS) Drehmoment Nm	Höchstgeschwindigkeit (km/h) Beschleunigung 0-100 km/h (s)	Verbrauch EU (l/100 km) ¹ innerorts/ außerorts/ kombiniert	CO ₂ -Emissionen kombiniert (g/km) ¹ Emissionsklasse Effizienzklasse ²	Preis Euro inkl. MwSt. exkl. MwSt.
GLA 180	Benziner R4 1.332	7G-DCT (automatisch)	100 (136) 200	200 9,6	7,4 – 7,2 5,2 – 4,9 6,0 – 5,7	137 – 130 EURO 6D-ISC-FCM B	35.171,20 30.320,00
GLA 200	Benziner R4 1.332	7G-DCT (automatisch)	120 (163) 250	210 8,7	7,4 – 7,2 5,2 – 4,9 6,0 – 5,7	137 – 130 EURO 6D-ISC-FCM B	36.679,20 31.620,00
GLA 200 4MATIC	Benziner R4 1.332	8G-DCT (automatisch)	120 (163) 250	206 9,3	8,3 – 8,2 6,0 – 5,5 6,8 – 6,5	157 – 149 EURO 6D-ISC-FCM C	38.952,80 33.580,00
GLA 250	Benziner R4 1.991	8G-DCT (automatisch)	165 (224) 350	240 6,9	8,8 – 8,5 5,5 – 5,3 6,7 – 6,5	153 – 148 EURO 6D-ISC-FCM C	41.452,60 35.735,00
GLA 250 4MATIC	Benziner R4 1.991	8G-DCT (automatisch)	165 (224) 350	240 6,7	9,2 – 9,0 6,0 – 5,7 7,1 – 6,9	163 – 158 EURO 6D-ISC-FCM C	43.610,20 37.595,00

¹ Die angegebenen Werte wurden nach dem vorgeschriebenen Messverfahren ermittelt. Es handelt sich um die „NEFZ-CO₂-Werte“ i.S.v. Art. 2 Nr. 1 Durchführungsverordnung (EU) 2017/1153. Die Kraftstoffverbrauchswerte wurden auf Basis dieser Werte errechnet. Als Bemessungsgrundlage für die Kraftfahrzeugsteuer kann ein höherer Wert maßgeblich sein. Die Angaben beziehen sich nicht auf ein einzelnes Fahrzeug und sind nicht Bestandteil des Angebots, sondern dienen allein Vergleichszwecken zwischen verschiedenen Fahrzeugtypen. Die Werte variieren in Abhängigkeit der gewählten Sonderausstattungen.

² Die Angaben beziehen sich nicht auf ein einzelnes Fahrzeug und sind nicht Bestandteil des Angebots, sondern dienen allein Vergleichszwecken zwischen den verschiedenen Fahrzeugtypen. Die Werte variieren in Abhängigkeit der gewählten Sonderausstattungen.



Jetzt Wunschrate berechnen: www.mercedes-benz-bank.de/ratenrechner-gla

Der mobile Ratenrechner: QR-Code scannen und ganz bequem die Leasing- und Finanzierungsraten für Ihren Mercedes berechnen.

Sämtliche Kaufpreise verstehen sich für die Serienausstattung ab Herstellerwerk. Bei Auslieferung über eine Niederlassung oder Vertretung fallen zusätzlich Überführungskosten an. Die Kaufpreise für Sonderausstattungen gelten nur für den Einbau im Herstellerwerk. Änderungen in Konstruktion und Ausführung sowie Irrtümer und Druckfehler sind vorbehalten. Die Abbildungen können auch Zubehör und Sonderausstattungen enthalten, die nicht zum serienmäßigen Lieferumfang gehören. Farbabweichungen sind drucktechnisch bedingt.

Modellvarianten und technische Daten – Benziner.

Typ 5-Sitzer, 5 Türen	Motor/Zylinder Hubraum (cm³)	Getriebe	Nennleistung kW (PS) Drehmoment Nm	Höchstgeschwindigkeit (km/h) Beschleunigung 0-100 km/h (s)	Verbrauch EU (l/100 km) ¹ innerorts/ außerorts/ kombiniert	CO ₂ -Emissionen kombiniert (g/km) ¹ Emissionsklasse Effizienzklasse ²	Preis Euro inkl. MwSt. exkl. MwSt.
Mercedes-AMG GLA 35 4MATIC	Benziner R4 1.991	AMG SPEEDSHIFT DCT 8G	225 (306) 400	250 5,1	9,3 – 9,2 6,7 – 6,5 7,6 – 7,5	175 – 171 EURO 6D-ISC-FCM D	52.896,00 45.600,00
Mercedes-AMG GLA 45 4MATIC+	Benziner R4 1.991	AMG SPEEDSHIFT DCT 8G	285 (387) 480	250 4,4	11,6 – 11,5 7,9 – 7,7 9,2 – 9,1	211 – 209 EURO 6D-ISC-FCM F	61.248,00 52.800,00
Mercedes-AMG GLA 45 S 4MATIC+	Benziner R4 1.991	AMG SPEEDSHIFT DCT 8G	310 (421) 500	270 4,3	11,6 – 11,5 7,9 – 7,8 9,3 – 9,2	212 – 210 EURO 6D-ISC-FCM E	66.700,00 57.500,00

¹ Die angegebenen Werte wurden nach dem vorgeschriebenen Messverfahren ermittelt. Es handelt sich um die „NEFZ-CO₂-Werte“ i.S.v. Art. 2 Nr. 1 Durchführungsverordnung (EU) 2017/1153. Die Kraftstoffverbrauchswerte wurden auf Basis dieser Werte errechnet. Als Bemessungsgrundlage für die Kraftfahrzeugsteuer kann ein höherer Wert maßgeblich sein. Die Angaben beziehen sich nicht auf ein einzelnes Fahrzeug und sind nicht Bestandteil des Angebots, sondern dienen allein Vergleichszwecken zwischen verschiedenen Fahrzeugtypen. Die Werte variieren in Abhängigkeit der gewählten Sonderausstattungen.

² Die Angaben beziehen sich nicht auf ein einzelnes Fahrzeug und sind nicht Bestandteil des Angebots, sondern dienen allein Vergleichszwecken zwischen den verschiedenen Fahrzeugtypen. Die Werte variieren in Abhängigkeit der gewählten Sonderausstattungen.



Jetzt Wunschrate berechnen: www.mercedes-benz-bank.de/ratenrechner-gla

Der mobile Ratenrechner: QR-Code scannen und ganz bequem die Leasing- und Finanzierungsraten für Ihren Mercedes berechnen.

Sämtliche Kaufpreise verstehen sich für die Serienausstattung ab Herstellerwerk. Bei Auslieferung über eine Niederlassung oder Vertretung fallen zusätzlich Überführungskosten an. Die Kaufpreise für Sonderausstattungen gelten nur für den Einbau im Herstellerwerk. Änderungen in Konstruktion und Ausführung sowie Irrtümer und Druckfehler sind vorbehalten. Die Abbildungen können auch Zubehör und Sonderausstattungen enthalten, die nicht zum serienmäßigen Lieferumfang gehören. Farbabweichungen sind drucktechnisch bedingt.

Design.



Lines und Design-Pakete	10
Serienausstattung Exterieur	10
Serienausstattung Interieur	13
Style Exterieur	15
Style Interieur	17
Progressive Exterieur	19
Progressive Interieur	21
AMG Line Exterieur	23
AMG Line Interieur	25
Edition 1	27
Night-Paket	31
Leder-Paket	34
AMG Leder-Paket	36
Zierelemente	37
Lacke	38
Kombinationsmöglichkeiten	
Polster und Lacke	39

Design.

Lines und Design-Pakete Serienausstattung Exterieur

Elemente der Serienausstattung Exterieur: Einzellamelle in der Kühlerverkleidung silberfarben lackiert; optischer Unterfahrerschutz vorn und hinten in Silber ausgeführt; umlaufende Seitenverkleidungen (Claddings) in den Türen und Radhäusern in Schwarz genarbt; 43,2 cm (17") Leichtmetallräder im 10-Speichen-Design (R43) vanadiumsilber lackiert; Bordkanten- sowie Fensterlinienzierstab in Schwarz matt; Außenspiegel lackiert in Wagenfarbe; Halogen-Scheinwerfer mit integriertem LED-Tagfahrlicht (620); Dachreling in poliertem Aluminium (725).

Nur mit Serienausstattung Interieur



43,2 cm (17") Leichtmetallräder im 10-Speichen-Design

vanadiumsilber lackiert mit
215/65 R 17 auf 6,5 J x 17 ET 44
Nicht mit Reifen mit Notlaufeigenschaften (R66)



43,2 cm (17") Leichtmetallräder im 5-Doppelspeichen-Design

vanadiumsilber lackiert, mit
215/65 R 17 auf 6,5 J x 17 ET 44



43,2 cm (17") Leichtmetallräder im 10-Speichen-Design

vanadiumsilber lackiert mit
215/65 R 17 auf 6,5 J x 17 ET 44



45,7 cm (18") Leichtmetallräder im 5-Doppelspeichen-Design

vanadiumsilber lackiert mit
235/55 R 18 auf 7,5 J x 18 ET 53







Code

Preis Euro
inkl. MwSt.
exkl. MwSt.

			GLA 250 e	GLA 180 d	GLA 200 d	GLA 200 d 4MATIC	GLA 220 d	GLA 220 d 4MATIC	GLA 180	GLA 200	GLA 200 4MATIC	GLA 250	GLA 250 4MATIC
		0,00 0,00	S	S	S	S	S	S	S	S	S	S	S
	R43	0,00 0,00	S	S	S	S	S	S	S	S	S	S	S
	44R	0,00 0,00	○	○	○	○	○	○	○	○	○	○	○
	72R	0,00 0,00	○	○	○	○	○	○	○	○	○	○	○
	97R	696,00 600,00	●	●	●	●	●	●	●	●	●	●	●

Design.

Lines und Design-Pakete Serienausstattung Exterieur

		Code	Preis Euro inkl. MwSt. exkl. MwSt.	GLA 250 e	GLA 180 d	GLA 200 d	GLA 200 d 4MATIC	GLA 220 d	GLA 220 d 4MATIC	GLA 180	GLA 200	GLA 200 4MATIC	GLA 250	GLA 250 4MATIC
45,7 cm (18") Leichtmetallräder im 5-Doppelspeichen-Design aerodynamisch optimiert, schwarz lackiert und glanzgedreht mit 235/55 R 18 auf 7,5 J x 18 ET 53		R10	928,00 800,00	●	●	●	●	●	●	●	●	●	●	●
45,7 cm (18") Leichtmetallräder im 5-Doppelspeichen-Design schwarz hochglänzend lackiert und glanzgedreht mit 235/55 R 18 auf 7,5 J x 18 ET 53		R38	928,00 800,00	●	●	●	●	●	●	●	●	●	●	●
48,3 cm (19") Leichtmetallräder im 5-Doppelspeichen-Design hochglanzschwarz lackiert und glanzgedreht mit 235/50 R 19 auf 7,5 J x 19 ET 53		27R	1.450,00 1.250,00	●	●	●	●	●	●	●	●	●	●	●
48,3 cm (19") Leichtmetallräder im 10-Speichen-Design aerodynamisch optimiert, hochglanz schwarz lackiert und glanzgedreht mit 235/50 R 19 auf 7,5 J x 19 ET 53		R58	1.450,00 1.250,00	●	●	●	●	●	●	●	●	●	●	●
50,8 cm (20") Leichtmetallräder im 5-Speichen-Design tremolitgrau lackiert und glanzgedreht mit 235/45 R 20 auf 8 J x 20 ET 48 Nicht mit Reifen mit Notlaufeigenschaften (R66)		96R	2.030,00 1.750,00	●	●	●	●	●	●	●	●	●	●	●

Bitte beachten Sie: Je geringer bei einer bestimmten Radgröße der Querschnitt der Reifen ist, desto schlechter ist der Fahrkomfort auf schlechten Straßen. Abroll- und Dämpfungskomfort nehmen ab und die Gefahr, dass es beim Überfahren von Hindernissen zu Beschädigung von Reifen und Rädern kommt, steigt.

Design.

Lines und Design-Pakete Serienausstattung Exterieur

43,2 cm (17") Stahlräder mit Radzierblenden
mit 215/65 R 17 auf 7 J x 17 ET 44



Code

643

Preis Euro
inkl. MwSt.
exkl. MwSt.

0,00
0,00

GLA 250 e	GLA 180 d	GLA 200 d	GLA 200 d 4MATIC	GLA 220 d	GLA 220 d 4MATIC	GLA 180	GLA 200	GLA 200 4MATIC	GLA 250	GLA 250 4MATIC
<input type="radio"/>	<input type="radio"/>	<input type="radio"/>	<input type="radio"/>	<input type="radio"/>	<input type="radio"/>	<input type="radio"/>	<input type="radio"/>	<input type="radio"/>	<input type="radio"/>	<input type="radio"/>

Bitte beachten Sie: Je geringer bei einer bestimmten Radgröße der Querschnitt der Reifen ist, desto schlechter ist der Fahrkomfort auf schlechten Straßen. Abroll- und Dämpfungskomfort nehmen ab und die Gefahr, dass es beim Überfahren von Hindernissen zu Beschädigung von Reifen und Rädern kommt, steigt.

● lieferbar gegen Mehrpreis ○ als Sonderausstattung ohne Mehrpreis lieferbar S Serienausstattung – nicht lieferbar Abbildungen können Sonderausstattungen beinhalten.

Design.

Lines und Design-Pakete Serienausstattung Interieur

Elemente der Serienausstattung Interieur: Vordersitze mechanisch einstellbar (7U1) mit Ledernachbildung ARTICO/Stoff Tandel in Schwarz (301); Multifunktions-Sportlenkrad in Leder (L3E) inklusive Touch-Control-Buttons links und rechts; IMD-Zierelemente Carbonoptik (H59); Innenhimmel in Stoff kristallgrau (58U); Luftaustrittsdüsen in Schwarz; Armauflage in Mittelkonsole für Fahrer und Beifahrer mit integriertem Ablagefach; Automatische Beifahrer-Airbagabschaltung (U10); Regen-Licht-Sensor; 1-Zonen Klimatisierungsautomatik THERMATIC (580); MBUX Multimedia-System (547) mit zwei 17,78 cm (7") Displays mit einer Auflösung von 960 x 540 Pixel; KEYLESS-GO Start-Funktion; Licht- und Sicht-Paket (U62); Sitzlehnen im Fond klappbar (287) im Verhältnis 40/20/40; Laderaumabdeckung; USB Schnittstelle in Spontanablage und 1 USB Schnittstelle in Mittelkonsole hinten; 12-V-Steckdose in der Mittelkonsole; Handschuhfach, beleuchtet; Gepäckraumbeleuchtung.

Nur mit Serienausstattung Exterieur

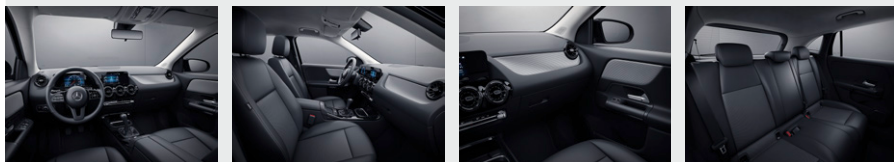

Ledernachbildung ARTICO/Stoff Tandel schwarz

Nur mit Vordersitze mechanisch einstellbar (7U1)

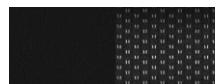

Code 301

Preis Euro
inkl. MwSt.
exkl. MwSt. 0,00

S S S S S S S S S S S S S

Vordersitze mechanisch einstellbar

Guter Sitzkomfort für Sie in Serie – der Standardsitz ist dabei in einer hochwertigen Stoffkombination gepolstert. Ihre individuelle Sitzposition stellen Sie manuell in der Längsrichtung und in der Höhe ein. Die integrierten Kopfstützen sind nicht verstellbar.



Code 7U1

Preis Euro
inkl. MwSt.
exkl. MwSt. 0,00

S S S S S S S S S S S S S

Innenhimmel Stoff kristallgrau

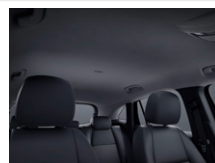

Code 58U

Preis Euro
inkl. MwSt.
exkl. MwSt. 0,00

S S S S S S S S S S S S S

Innenhimmel Stoff schwarz

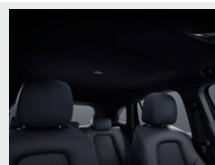

Code 51U

Preis Euro
inkl. MwSt.
exkl. MwSt. 0,00

○ ○ ○ ○ ○ ○ ○ ○ ○ ○ ○ ○ ○

Design.

Lines und Design-Pakete Serienausstattung Interieur

Multifunktions-Sportlenkrad in Leder

Der elegante Lederbezug macht das Multifunktions-Sportlenkrad noch hochwertiger. So wird es zu einem Highlight im Innenraum. Als Fahrer profitieren Sie gleich im doppelten Sinne: Was gut aussieht, muss sich auch gut anfühlen.

Nicht mit Lenkradheizung (443)



Lenkradheizung

Für Ihren außergewöhnlichen Komfort beim Lenken – das beheizte Multifunktionslenkrad verwöhnt Sie insbesondere an kälteren Tagen mit warmen Händen. Ihre Hände wärmen sich besonders schnell auf, weil die Beheizung des Lenkrads unabhängig von der des Fahrzeugs ist.

Nur mit Multifunktions-Sportlenkrad in Leder Nappa (L3B)



Code	Preis Euro inkl. MwSt. exkl. MwSt.	GLA 250 e	GLA 180 d	GLA 200 d	GLA 200 d 4MATIC	GLA 220 d	GLA 220 d 4MATIC	GLA 180	GLA 200	GLA 200 4MATIC	GLA 250	GLA 250 4MATIC
L3E	0,00 0,00	S	S	S	S	S	S	S	S	S	S	S
443	185,60 160,00	●	●	●	●	●	●	●	●	●	●	●

Design.

Lines und Design-Pakete Style Exterior

Elemente der Ausstattungslinie Style Exterior: Einzellamelle in der Kühlerverkleidung silberfarben lackiert Chromeinleger; 43,2 cm (17") Leichtmetallräder im 5-Doppelspeichen-Design (44R) aerodynamisch optimiert, vanadiumsilber lackiert; Bordkantenzierstäbe in Silberchrom;
Nur mit Style Interieur (P27)



43,2 cm (17") Leichtmetallräder im 5-Doppelspeichen-Design
vanadiumsilber lackiert mit
215/65 R 17 auf 6,5 J x 17 ET 44



43,2 cm (17") Leichtmetallräder im 10-Speichen-Design
vanadiumsilber lackiert mit
215/65 R 17 auf 6,5 J x 17 ET 44



45,7 cm (18") Leichtmetallräder im 5-Doppelspeichen-Design
vanadiumsilber lackiert mit
235/55 R 18 auf 7,5 J x 18 ET 53



45,7 cm (18") Leichtmetallräder im 5-Doppelspeichen-Design
aerodynamisch optimiert, schwarz lackiert und glanzgedreht mit
235/55 R 18 auf 7,5 J x 18 ET 53



Code	Preis Euro inkl. MwSt. exkl. MwSt.	GLA 250 e	GLA 180 d	GLA 200 d	GLA 200 d 4MATIC	GLA 220 d	GLA 220 d 4MATIC	GLA 180	GLA 200	GLA 200 4MATIC	GLA 250	GLA 250 4MATIC
P27	649,60 560,00	●	●	●	●	●	●	●	●	●	●	●
44R	0,00 0,00	S	S	S	S	S	S	S	S	S	S	S
72R	0,00 0,00	○	○	○	○	○	○	○	○	○	○	○
97R	464,00 400,00	●	●	●	●	●	●	●	●	●	●	●
R10	696,00 600,00	●	●	●	●	●	●	●	●	●	●	●

Design.

Lines und Design-Pakete

Style Exterior

		Code	Preis Euro inkl. MwSt. exkl. MwSt.	GLA 250 e	GLA 180 d	GLA 200 d	GLA 200 d 4MATIC	GLA 220 d	GLA 220 d 4MATIC	GLA 180	GLA 200	GLA 200 4MATIC	GLA 250	GLA 250 4MATIC
45,7 cm (18") Leichtmetallräder im 5-Doppelspeichen-Design schwarz hochglänzend lackiert und glanzgedreht mit 235/55 R 18 auf 7,5 J x 18 ET 53		R38	696,00 600,00	●	●	●	●	●	●	●	●	●	●	●
48,3 cm (19") Leichtmetallräder im 5-Doppelspeichen-Design hochglanzschwarz lackiert und glanzgedreht mit 235/50 R 19 auf 7,5 J x 19 ET 53		27R	1.218,00 1.050,00	●	●	●	●	●	●	●	●	●	●	●
48,3 cm (19") Leichtmetallräder im 10-Speichen-Design aerodynamisch optimiert, hochglanz schwarz lackiert und glanzgedreht mit 235/50 R 19 auf 7,5 J x 19 ET 53		R58	1.218,00 1.050,00	●	●	●	●	●	●	●	●	●	●	●
50,8 cm (20") Leichtmetallräder im 5-Speichen-Design tremolitgrau lackiert und glanzgedreht mit 235/45 R 20 auf 8 J x 20 ET 48 Nicht mit Reifen mit Notlaufeigenschaften (R66)		96R	1.798,00 1.550,00	●	●	●	●	●	●	●	●	●	●	●

Bitte beachten Sie: Je geringer bei einer bestimmten Radgröße der Querschnitt der Reifen ist, desto schlechter ist der Fahrkomfort auf schlechten Straßen. Abroll- und Dämpfungskomfort nehmen ab und die Gefahr, dass es beim Überfahren von Hindernissen zu Beschädigung von Reifen und Rädern kommt, steigt.

Design.

Lines und Design-Pakete Style Interieur

Elemente der Ausstattungslinie Style Interieur: Komfortsitze (7U2) inkl. Sitzkomfort-Paket (U59) (Sitzkissentiefen- und Sitzkissenneigungsverstellung); Gepäcknetz an Fahrer- und Beifahrerlehne; Ledernachbildung ARTICO/Stoff Bertrix schwarz mit grauen Kontrastziernähten (311); Luftaustrittsdüsen in Schwarz mit Chromaußenring und Luftführungsring in Grau hochglänzend, bei Ledernachbildung ARTICO/Stoff Bertrix zweifarbig indigoblau/nevagrau ist der Ring in Hellblau hochglänzend ausgeführt; Multifunktions-Sportlenkrad in Leder (L3E), mit schwarzen Ziernähten und 2-teiliger Blende in Schwarz sowie Bedienelemente in Schwarz hochglänzend; Zierelemente Ellipsenoptik (H61); Innenhimmel Stoff kristallgrau (58U); Doppelcupholder (310); Fahrzeugschlüssel mit Zierrahmen in Chrom.

Nur mit Style Exterieur (P27)



Ledernachbildung ARTICO/Stoff Bertrix schwarz

Nur mit Komfortsitze (7U2)

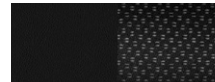

311

0,00
0,00

Ledernachbildung ARTICO/Stoff Bertrix zweifarbig indigoblau/nevagrau

Nur mit Komfortsitze (7U2)



379

116,00
100,00

Ledernachbildung ARTICO schwarz/anthrazit

Nur mit Komfortsitze (7U2)

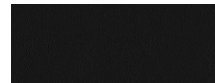

101

168,20
145,00

Komfortsitze

Sein Name hält, was er verspricht – der Komfortsitz bietet Ihnen guten Langstreckenkomfort und umfassende Einstellungen in Länge und Höhe. Außerdem können Sie die Sitzflächen in der Neigung verändern und sogar verlängern. Imponierend ist auch die Auswahl an Polster und optionalen Komfortfunktionen wie Sitzklimatisierung oder Multikontursitz.



7U2

0,00
0,00

Innenhimmel Stoff kristallgrau

Nicht mit Ledernachbildung ARTICO/Stoff Bertrix zweifarbig indigoblau/nevagrau (379)

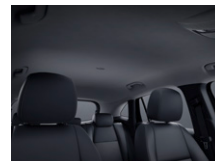

58U

0,00
0,00

Code

Preis Euro
inkl. MwSt.
exkl. MwSt.

	GLA 250 e	GLA 180 d	GLA 200 d	GLA 200 d 4MATIC	GLA 220 d	GLA 220 d 4MATIC	GLA 180	GLA 200	GLA 200 4MATIC	GLA 250	GLA 250 4MATIC
P27	○	○	○	○	○	○	○	○	○	○	○
311	S	S	S	S	S	S	S	S	S	S	S
379	●	●	●	●	●	●	●	●	●	●	●
101	●	●	●	●	●	●	●	●	●	●	●
7U2	S	S	S	S	S	S	S	S	S	S	S
58U	S	S	S	S	S	S	S	S	S	S	S

● lieferbar gegen Mehrpreis

○ als Sonderausstattung ohne Mehrpreis lieferbar



S Serienausstattung

– nicht lieferbar

Abbildungen können Sonderausstattungen beinhalten.

Design.

Lines und Design-Pakete Style Interieur

		Code	Preis Euro inkl. MwSt. exkl. MwSt.	GLA 250 e	GLA 180 d	GLA 200 d	GLA 200 d 4MATIC	GLA 220 d	GLA 220 d 4MATIC	GLA 180	GLA 200	GLA 200 4MATIC	GLA 250	GLA 250 4MATIC
Innenhimmel Stoff schwarz		51U	0,00 0,00	○	○	○	○	○	○	○	○	○	○	○
Multifunktions-Sportlenkrad in Leder Der elegante Lederbezug macht das Multifunktions-Sportlenkrad noch hochwertiger. So wird es zu einem Highlight im Innenraum. Als Fahrer profitieren Sie gleich im doppelten Sinne: Was gut aussieht, muss sich auch gut anfühlen. Nicht mit Lenkradheizung (443)		L3E	0,00 0,00	S	S	S	S	S	S	S	S	S	S	S
Lenkradheizung Für Ihren außergewöhnlichen Komfort beim Lenken – das beheizte Multifunktionslenkrad verwöhnt Sie insbesondere an kälteren Tagen mit warmen Händen. Ihre Hände wärmen sich besonders schnell auf, weil die Beheizung des Lenkrads unabhängig von der des Fahrzeugs ist. Nur mit Multifunktions-Sportlenkrad in Leder Nappa (L3B)		443	185,60 160,00	●	●	●	●	●	●	●	●	●	●	●

Design.

Lines und Design-Pakete Progressive Exterior

Elemente der Ausstattungslinie Progressive Exterior: Kühlerverkleidung mit silberfarbenen lackierter Einzellamelle und Chromeinleger; optischer Unterschutz vorn und hinten in Chrom hochglänzend; Türverkleidungen in Schwarz genarbt mit verchromtem Zierelement; sichtbare Endrohrblenden (nicht funktional); 45,7 cm (18") Leichtmetallräder im 5-Doppelspeichen-Design, aerodynamisch optimiert und schwarz lackiert (R10); verchromte Bordkanten- und Fensterlinienzierstäbe.

Nur mit Progressive Interieur (P59)



45,7 cm (18") Leichtmetallräder im 5-Doppelspeichen-Design
aerodynamisch optimiert, schwarz lackiert und glanzgedreht mit
235/55 R 18 auf 7,5 J x 18 ET 53



45,7 cm (18") Leichtmetallräder im 5-Doppelspeichen-Design
vanadiumsilber lackiert mit
235/55 R 18 auf 7,5 J x 18 ET 53



45,7 cm (18") Leichtmetallräder im 5-Doppelspeichen-Design
schwarz hochglänzend lackiert und glanzgedreht mit
235/55 R 18 auf 7,5 J x 18 ET 53



Code	Preis Euro inkl. MwSt. exkl. MwSt.	GLA 250 e	GLA 180 d	GLA 200 d	GLA 200 d 4MATIC	GLA 220 d	GLA 220 d 4MATIC	GLA 180	GLA 200	GLA 200 4MATIC	GLA 250	GLA 250 4MATIC
P59	1.548,60 1.335,00	●	●	●	●	●	●	●	●	●	●	●
R10	0,00 0,00	S	S	S	S	S	S	S	S	S	S	S
97R	0,00 0,00	○	○	○	○	○	○	○	○	○	○	○
R38	0,00 0,00	○	○	○	○	○	○	○	○	○	○	○

Design.

Lines und Design-Pakete

Progressive Exterior

		Code	Preis Euro inkl. MwSt. exkl. MwSt.	GLA 250 e	GLA 180 d	GLA 200 d	GLA 200 d 4MATIC	GLA 220 d	GLA 220 d 4MATIC	GLA 180	GLA 200	GLA 200 4MATIC	GLA 250	GLA 250 4MATIC
48,3 cm (19") Leichtmetallräder im 5-Doppelspeichen-Design hochglanzschwarz lackiert und glanzgedreht mit 235/50 R 19 auf 7,5 J x 19 ET 53		27R	522,00 450,00	●	●	●	●	●	●	●	●	●	●	●
48,3 cm (19") Leichtmetallräder im 10-Speichen-Design aerodynamisch optimiert, hochglanz schwarz lackiert und glanzgedreht mit 235/50 R 19 auf 7,5 J x 19 ET 53		R58	522,00 450,00	●	●	●	●	●	●	●	●	●	●	●
50,8 cm (20") Leichtmetallräder im 5-Speichen-Design tremolitgrau lackiert und glanzgedreht mit 235/45 R 20 auf 8 J x 20 ET 48 Nicht mit Reifen mit Notlaufeigenschaften (R66)		96R	1.102,00 950,00	●	●	●	●	●	●	●	●	●	●	●

Bitte beachten Sie: Je geringer bei einer bestimmten Radgröße der Querschnitt der Reifen ist, desto schlechter ist der Fahrkomfort auf schlechten Straßen. Abroll- und Dämpfungskomfort nehmen ab und die Gefahr, dass es beim Überfahren von Hindernissen zu Beschädigung von Reifen und Rädern kommt, steigt.

Design.

Lines und Design-Pakete

Progressive Interieur

Elemente der Ausstattungslinie Progressive Interieur: Komfortsitze (7U2) inkl. Sitzkomfortpaket (U59) (mit Sitzkissenneigungs- und Sitzkissentiefenverstellung); Gepäcknetz an Fahrer- und Beifahrerlehne; Ledernachbildung ARTICO/Stoff Fléron schwarz mit Doppelziernaht mittelgrau (321); Multifunktions-Sportlenkrad in Leder (L3E), mit schwarzen Ziernähten und verchromter Blende; Schalthebel in Leder Nappa mit zusätzlichen Chromelementen; Luftaustrittsdüsen in Schwarz mit Außenring in Silberchrom und Luftführungsring in Grau hochglänzend; Zierelemente Spiraloptik (H60); Innenhimmel Stoff kristallgrau (58U); Doppelcupholder (310); Fahrzeugschlüssel mit Zierrahmen in Chrom.

Nur mit Progressive Exterior (P59)



Ledernachbildung ARTICO/Stoff Fléron schwarz

Nur mit Komfortsitze (7U2)

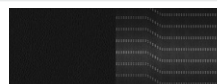

321

0,00
0,00

S S S S S S S S S S S S S

Ledernachbildung ARTICO/Stoff Fléron macchiatobeige/schwarz

Nur mit Komfortsitze (7U2)

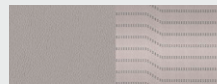

325

116,00
100,00

● ● ● ● ● ● ● ● ● ● ● ● ●

Ledernachbildung ARTICO/Stoff Fléron schwarz/bahiabraun

Nur mit Komfortsitze (7U2)

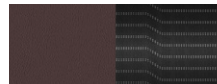

381

116,00
100,00

● ● ● ● ● ● ● ● ● ● ● ● ●

Ledernachbildung ARTICO schwarz/anthrazit

Nur mit Komfortsitze (7U2)

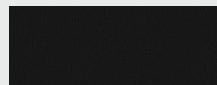

101

168,20
145,00

● ● ● ● ● ● ● ● ● ● ● ● ●

Ledernachbildung ARTICO macchiatobeige/schwarz

Nur mit Komfortsitze (7U2)

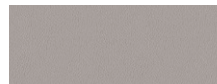

105

284,20
245,00

● ● ● ● ● ● ● ● ● ● ● ● ●

Komfortsitze

Sein Name hält, was er verspricht – der Komfortsitz bietet Ihnen guten Langstreckenkomfort und umfassende Einstellungen in Länge und Höhe. Außerdem können Sie die Sitzflächen in der Neigung verändern und sogar verlängern. Imponierend ist auch die Auswahl an Polster und optionalen Komfortfunktionen wie Sitzklimatisierung oder Multikontursitz.

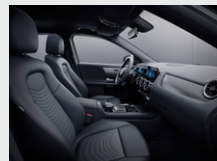

7U2

0,00
0,00

S S S S S S S S S S S S S





Code

Preis Euro
inkl. MwSt.
exkl. MwSt.

GLA 250 e
GLA 180 d
GLA 200 d
GLA 200 d 4MATIC
GLA 220 d
GLA 220 d 4MATIC
GLA 180
GLA 200
GLA 200 4MATIC
GLA 250
GLA 250 4MATIC

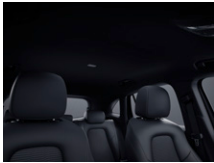
Design.

Lines und Design-Pakete Progressive Interieur

		Code	Preis Euro inkl. MwSt. exkl. MwSt.	GLA 250 e	GLA 180 d	GLA 200 d	GLA 200 d 4MATIC	GLA 220 d	GLA 220 d 4MATIC	GLA 180	GLA 200	GLA 200 4MATIC	GLA 250	GLA 250 4MATIC
Innenhimmel Stoff kristallgrau Nicht mit Ledernachbildung ARTICO macchiato beige/schwarz (105) oder Ledernachbildung ARTICO/Stoff macchiato beige/schwarz (325)		58U	0,00 0,00	S	S	S	S	S	S	S	S	S	S	S
Innenhimmel Stoff schwarz		51U	0,00 0,00	○	○	○	○	○	○	○	○	○	○	○
Innenhimmel Stoff beige Nur mit Ledernachbildung ARTICO macchiato beige/schwarz (105) oder Ledernachbildung ARTICO/Stoff macchiato beige/schwarz (325)		55U	0,00 0,00	○	○	○	○	○	○	○	○	○	○	○
Multifunktions-Sportlenkrad in Leder Der elegante Lederbezug macht das Multifunktions-Sportlenkrad noch hochwertiger. So wird es zu einem Highlight im Innenraum. Als Fahrer profitieren Sie gleich im doppelten Sinne: Was gut aussieht, muss sich auch gut anfühlen. Nicht mit Lenkradheizung (443)		L3E	0,00 0,00	S	S	S	S	S	S	S	S	S	S	S
Lenkradheizung Für Ihren außergewöhnlichen Komfort beim Lenken – das beheizte Multifunktionslenkrad verwöhnt Sie insbesondere an kälteren Tagen mit warmen Händen. Ihre Hände wärmen sich besonders schnell auf, weil die Beheizung des Lenkrads unabhängig von der des Fahrzeugs ist. Nur mit Multifunktions-Sportlenkrad in Leder Nappa (L3B)		443	185,60 160,00	●	●	●	●	●	●	●	●	●	●	●

Design.

Lines und Design-Pakete AMG Line Exterior

Elemente der Ausstattungslinie AMG Line Exterior: AMG Frontschürze mit Frontsplitter in Chrom, AMG Heckschürze mit Diffusoroptik und Zierelement in Chrom sowie zwei sichtbaren, sportlich designten Endrohrblenden; Diamantgrill mit Pins in Chrom; Seitenverkleidungen in Schwarz genarbt mit verchromtem Einleger; 48,3 cm (19") AMG Leichtmetallräder im 5-Doppelspeichen-Design (RTF), aerodynamisch optimiert, tantalgrau lackiert und glanzgedreht; Bremssättel vorn mit Mercedes-Benz Logo; Komfortfahrwerk mit Tieferlegung (677) (außer für GLA 250 e); Direktlenkung (213); verchromte Bordkanten- und Fensterlinienzierstäbe.

Enthalten in Edition 1 (P19)

Nur mit AMG Line Interieur (950)



48,3 cm (19") AMG Leichtmetallräder im 5-Doppelspeichen-Design
aerodynamisch optimiert, tantalgrau lackiert und glanzgedreht mit
235/50 R 19 auf 7,5 J x 19 ET 53



48,3 cm (19") AMG Leichtmetallräder im 5-Doppelspeichen-Design
aerodynamisch optimiert, schwarz hochglänzend lackiert und glanzgedreht mit
235/50 R 19 auf 7,5 J x 19 ET 53



50,8 cm (20") AMG Leichtmetallräder im Vielspeichen-Design
titangrau lackiert und glanzgedreht mit
235/45 R 20 auf 8 J x 20 ET 48
Nicht mit Reifen mit Notlaufeigenschaften (R66)



Code

Preis Euro
inkl. MwSt.
exkl. MwSt.

950

3.468,40
2.990,00

GLA 250 e

GLA 180 d

GLA 200 d

GLA 200 d 4MATIC

GLA 220 d

GLA 220 d 4MATIC

GLA 180

GLA 200

GLA 200 4MATIC

GLA 250

GLA 250 4MATIC

●

●

●

●

●

●

●

●

●

●

●

RTF

0,00
0,00

S

S

S

S

S

S

S

S

S

S

S

RTG

232,00
200,00

●

●

●

●

●

●

●

●

●

●

●

RVV

696,00
600,00

●

●

●

●

●

●

●

●

●

●

●

● lieferbar gegen Mehrpreis

○ als Sonderausstattung ohne Mehrpreis lieferbar

S Serienausstattung

– nicht lieferbar

Abbildungen können Sonderausstattungen beinhalten.

Design.

Lines und Design-Pakete AMG Line Exterior

50,8 cm (20") AMG Leichtmetallräder im Vielspeichen-Design
schwarz hochglänzend lackiert und Felgenhorn glanzgedreht mit
235/45 R 20 auf 8 J x 20 ET 48
Nicht mit Reifen mit Notlaufeigenschaften (R66)



Code

RVW

Preis Euro
inkl. MwSt.
exkl. MwSt.

1.102,00
950,00

GLA 250 e	GLA 180 d	GLA 200 d	GLA 200 d 4MATIC	GLA 220 d	GLA 220 d 4MATIC	GLA 180	GLA 200	GLA 200 4MATIC	GLA 250	GLA 250 4MATIC
●	●	●	●	●	●	●	●	●	●	●

Bitte beachten Sie: Je geringer bei einer bestimmten Radgröße der Querschnitt der Reifen ist, desto schlechter ist der Fahrkomfort auf schlechten Straßen. Abroll- und Dämpfungskomfort nehmen ab und die Gefahr, dass es beim Überfahren von Hindernissen zu Beschädigung von Reifen und Rädern kommt, steigt.

● lieferbar gegen Mehrpreis ○ als Sonderausstattung ohne Mehrpreis lieferbar S Serienausstattung – nicht lieferbar Abbildungen können Sonderausstattungen beinhalten.

Design.

Lines und Design-Pakete AMG Line Interieur

Elemente der Ausstattungslinie AMG Line Interieur: Sportsitze (7U4) mit verstellbarer Kopfstütze inkl. Sitzkomfortpaket (U59) (Sitzkissenneigungs- und Sitzkissentiefenverstellung); Gepäcknetz an Fahrer- und Beifahrerlehne; Ledernachbildung ARTICO/ Mikrofaser DINAMICA schwarz mit roter Doppelziernaht, Türmittelfelder/Armauflagen in Mikrofaser DINAMICA schwarz mit roten Doppelziernähten; Türzuziehgriffe in Silberchrom, gebürstet; Zierelemente Carbonstruktur (H62); Multifunktions-Sportlenkrad in Leder Nappa (L5C), im 3-Speichen-Design, unten abgeflacht, mit Perforation im Griffbereich, Touch-Control Buttons sowie je nach Polsterung roten oder schwarzen Ziernähten und 3-teiliger verchromter Blende; Luftaustrittsdüsen in Schwarz mit Chromaußenring; Sportpedalanlage aus gebürstetem Edelstahl mit Gumminoppen; Fußmatten (U26) in Schwarz mit AMG Schriftzug vorne; Innenhimmel Stoff kristallgrau (58U); Doppelcupholder (310); Fahrzeugschlüssel mit Zierrahmen in Chrom.

Enthalten in Edition 1 (P19)

Nur mit AMG Line Exterieur (950)

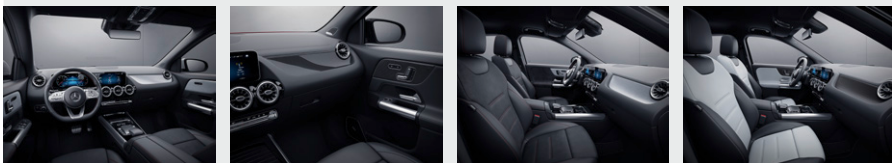

Ledernachbildung ARTICO/Mikrofaser DINAMICA schwarz

Nur mit Sportsitze (7U4)

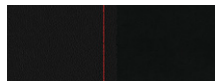

651
0,00

Ledernachbildung ARTICO zweifarbig nevgrau/schwarz

Nur mit Sportsitze (7U4)

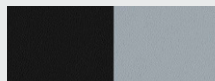

159
116,00
100,00

Sportsitze

Die optimale Kombination aus Sport und Komfort: Die Sportsitze optimieren den Seitenhalt für dynamisches Fahren und bieten zugleich uneingeschränktem Komfort für den Alltag. Auf Wunsch werten Sie die Sitze mit Sitzklimatisierung und edlen Bezügen weiter auf.



7U4
0,00
0,00

Innenhimmel Stoff kristallgrau

Nicht mit Ledernachbildung ARTICO zweifarbig nevgrau/schwarz (159)

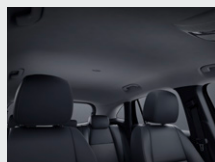

58U
0,00
0,00

Code
Preis Euro
inkl. MwSt.
exkl. MwSt.

	GLA 250 e	GLA 180 d	GLA 200 d	GLA 200 d 4MATIC	GLA 220 d	GLA 220 d 4MATIC	GLA 180	GLA 200	GLA 200 4MATIC	GLA 250	GLA 250 4MATIC
Code 950	○	○	○	○	○	○	○	○	○	○	○
Preis Euro 0,00 inkl. MwSt. 0,00	○	○	○	○	○	○	○	○	○	○	○
Ledernachbildung ARTICO/Mikrofaser DINAMICA schwarz	S	S	S	S	S	S	S	S	S	S	S
Ledernachbildung ARTICO zweifarbig nevgrau/schwarz	●	●	●	●	●	●	●	●	●	●	●
Sportsitze	S	S	S	S	S	S	S	S	S	S	S
Innenhimmel Stoff kristallgrau	S	S	S	S	S	S	S	S	S	S	S

● lieferbar gegen Mehrpreis

○ als Sonderausstattung ohne Mehrpreis lieferbar



S Serienausstattung

– nicht lieferbar

Abbildungen können Sonderausstattungen beinhalten.

Design.

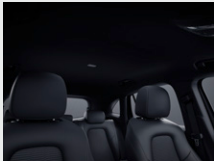
Lines und Design-Pakete AMG Line Interieur

		Code	Preis Euro inkl. MwSt. exkl. MwSt.	GLA 250 e	GLA 180 d	GLA 200 d	GLA 200 d 4MATIC	GLA 220 d	GLA 220 d 4MATIC	GLA 180	GLA 200	GLA 200 4MATIC	GLA 250	GLA 250 4MATIC
Innenhimmel Stoff schwarz		51U	0,00 0,00	○	○	○	○	○	○	○	○	○	○	○
Multifunktions-Sportlenkrad in Leder Nappa Das Multifunktions-Sportlenkrad in Leder Nappa mit Bedienelementen in Chrom ist unten abgeflacht und im Griffbereich perforiert – eine ausgezeichnete Qualifikation für sportliches Fahren. Das werden Sie nicht nur sehen, sondern bei der Berührung des Lenkrads sofort spüren. Das hochwertige, weiche Nappaleder ist auch ein Qualitätserlebnis für sich. Nicht mit Lenkradheizung (443)		L5C	0,00 0,00	S	S	S	S	S	S	S	S	S	S	S
Multifunktions-Sportlenkrad in Leder Nappa/Mikrofaser DINAMICA Das Multifunktions-Sportlenkrad in Leder Nappa mit Bedienelementen in Chrom und Griffbereich in Mikrofaser DINAMICA liegt perfekt in der Hand. Es ist bei schnellen Richtungswechseln ein Traumpartner für dynamisches Fahren. Form und Materialkombination entwickeln pures Rennsport-Flair. Dabei signalisiert das edle Nappaleder auch höchste Qualität. Nicht mit Lenkradheizung (443)		L5I	266,80 230,00	●	●	●	●	●	●	●	●	●	●	●

Design.

Lines und Design-Pakete Edition 1

Genießen Sie höchste Exklusivität. Die in Stückzahl und Verkaufszeitraum limitierte Edition 1 ist ein Blickfang und setzt einmalige Kontraste – im Interieur mit exklusiven Sitzen mit perforiertem Leder und Zierelement in Carbonoptik. Außen schmückt ein rotes Felgenhorn die 20"-Leichtmetallräder. Die Edition baut auf der AMG Line auf.

Die Edition 1 basiert im Exterieur auf der AMG Line (950) in Kombination mit Elementen des Night-Pakets (P55): Kühlerverkleidung mit Einzellamelle in Chrom; Frontschürze mit Splitter in Schwarz hochglänzend und Flanken in den Lufterlässe mit Einlegern in Rot; Türverkleidungen mit Einleger in Schwarz; Außenspiegelgehäuse und Dachreling in Schwarz; Bordkantenzierstab und Fensterlinienzierstab in Chrom matt; Wärmedämmend dunkel getöntes Glas (840) ab der B-Säule; „EDITION“-Plakette auf den vorderen Kotflügeln mit Schriftzug in Schwarz; 50,8 cm (20") AMG Leichtmetallräder im Vielspeichen-Design schwarz hochglänzend lackiert und Felgenhorn in Glutrot (RVX) und abgesetztem Radnabendeckel; LED High Performance-Scheinwerfer (632).

Das Interieur der Edition 1 basiert auf der AMG Line (950): Sportsitze (7U4) mit Polster in perforiertem Leder Redcut mit Kontrastziernähten in Rot; Sitzheizung für Fahrer und Beifahrer (873); Bordkante mit roter Ziernaht; Armauflage in der Mittelkonsole in Ledernachbildung ARTICO mit Kontrastziernähten in Rot; Türen sowie Türmittelfelder in Ledernachbildung ARTICO mit Kontrastziernähten in Rot; Ambientebeleuchtung (877) mit 64 Farben; Multifunktions-Sportlenkrad in Leder Nappa (L5C); Sportpedalanlage aus gebürstetem Edelstahl mit Gumminoppen; Einstiegsleisten mit "Mercedes-Benz" Schriftzug, beleuchtet und mit Wechselcover (U45); Zierelemente Carbonstruktur (H62) in editionsspezifischer Ausführung; Fußmatten mit roter Paspel und gesticktem „EDITION“-Logo.



Uni-Lack: nachtschwarz





Uni-Lack: polarweiß



Code	Preis Euro inkl. MwSt. exkl. MwSt.	GLA 250 e	GLA 180 d	GLA 200 d	GLA 200 d 4MATIC	GLA 220 d	GLA 220 d 4MATIC	GLA 180	GLA 200	GLA 200 4MATIC	GLA 250	GLA 250 4MATIC
P19	7.424,00 6.400,00	●	●	●	●	●	●	●	●	●	●	●
		S	S	S	S	S	S	S	S	S	S	S
		●	●	●	●	●	●	●	●	●	●	●

Design.

Lines und Design-Pakete Edition 1

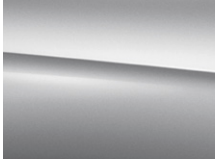
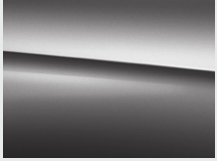
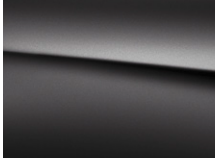
		Code	Preis Euro inkl. MwSt. exkl. MwSt.	GLA 250 e	GLA 180 d	GLA 200 d	GLA 200 d 4MATIC	GLA 220 d	GLA 220 d 4MATIC	GLA 180	GLA 200	GLA 200 4MATIC	GLA 250	GLA 250 4MATIC
Metall-Lack: digitalweiß metallic		144	730,80 630,00	●	●	●	●	●	●	●	●	●	●	●
Metall-Lack: kosmos schwarz metallic		191	730,80 630,00	●	●	●	●	●	●	●	●	●	●	●
Metall-Lack: denimblau metallic		667	730,80 630,00	●	●	●	●	●	●	●	●	●	●	●
Metall-Lack: iridiumsilber metallic		775	730,80 630,00	●	●	●	●	●	●	●	●	●	●	●
Metall-Lack: mountaingrau metallic		787	730,80 630,00	●	●	●	●	●	●	●	●	●	●	●
Designo-Lack: mountaingrau magno		662	2.146,00 1.850,00	●	●	●	●	●	●	●	●	●	●	●

● lieferbar gegen Mehrpreis

○ als Sonderausstattung ohne Mehrpreis lieferbar

S Serienausstattung

– nicht lieferbar

Abbildungen können Sonderausstattungen beinhalten.

Design.

Lines und Design-Pakete Edition 1

	Code	Preis Euro inkl. MwSt. exkl. MwSt.	GLA 250 e	GLA 180 d	GLA 200 d	GLA 200 d 4MATIC	GLA 220 d	GLA 220 d 4MATIC	GLA 180	GLA 200	GLA 200 4MATIC	GLA 250	GLA 250 4MATIC
50,8 cm (20") AMG Leichtmetallräder im Vielspeichen-Design schwarz hochglänzend lackiert und Felgenhorn in Glutrot und abgesetztem Radnabendeckel mit 235/45 R 20 auf 8 J x 20 ET 48 Nicht mit Reifen mit Notlaufeigenschaften (R66)	RVX	0,00 0,00	S	S	S	S	S	S	S	S	S	S	S
Leder/Mikrofaser DINAMICA schwarz RED CUT/schwarz Nur mit Sportsitze (7U4) und Sitzheizung für Fahrer und Beifahrer (873)	701	0,00 0,00	S	S	S	S	S	S	S	S	S	S	S
Sportsitze Die optimale Kombination aus Sport und Komfort: Die Sportsitze optimieren den Seitenhalt für dynamisches Fahren und bieten zugleich uneingeschränktem Komfort für den Alltag. Auf Wunsch werten Sie die Sitze mit Sitzklimatisierung und edlen Bezügen weiter auf.	7U4	0,00 0,00	S	S	S	S	S	S	S	S	S	S	S
Innenhimmel Stoff schwarz	51U	0,00 0,00	S	S	S	S	S	S	S	S	S	S	S
Multifunktions-Sportlenkrad in Leder Nappa Das Multifunktions-Sportlenkrad in Leder Nappa mit Bedienelementen in Chrom ist unten abgeflacht und im Griffbereich perforiert – eine ausgezeichnete Qualifikation für sportliches Fahren. Das werden Sie nicht nur sehen, sondern bei der Berührung des Lenkrads sofort spüren. Das hochwertige, weiche Nappaleder ist auch ein Qualitätserlebnis für sich. Nicht mit Lenkradheizung (443)	L5C	0,00 0,00	S	S	S	S	S	S	S	S	S	S	S
Multifunktions-Sportlenkrad in Leder Nappa/Mikrofaser DINAMICA Das Multifunktions-Sportlenkrad in Leder Nappa mit Bedienelementen in Chrom und Griffbereich in Mikrofaser DINAMICA liegt perfekt in der Hand. Es ist bei schnellen Richtungswechseln ein Traumpartner für dynamisches Fahren. Form und Materialkombination entwickeln pures Rennsport-Flair. Dabei signalisiert das edle Nappaleder auch höchste Qualität. Nicht mit Lenkradheizung (443)	L5I	266,80 230,00	●	●	●	●	●	●	●	●	●	●	●

Bitte beachten Sie: Je geringer bei einer bestimmten Radgröße der Querschnitt der Reifen ist, desto schlechter ist der Fahrkomfort auf schlechten Straßen. Abroll- und Dämpfungskomfort nehmen ab und die Gefahr, dass es beim Überfahren von Hindernissen zu Beschädigung von Reifen und Rädern kommt, steigt.

Design.

Lines und Design-Pakete Edition 1

Fußmatten Sondermodell



Code

Preis Euro
inkl. MwSt.
exkl. MwSt.

	GLA 250 e	GLA 180 d	GLA 200 d	GLA 200 d 4MATIC	GLA 220 d	GLA 220 d 4MATIC	GLA 180	GLA 200	GLA 200 4MATIC	GLA 250	GLA 250 4MATIC
U66	S	S	S	S	S	S	S	S	S	S	S
0,00 0,00											

Design.

Lines und Design-Pakete Night-Paket

Mit Progressive Exterior (P59)
Elemente des Night-Pakets: Türverkleidungen (Claddings) in Schwarz mit Einleger in Schwarz hochglänzend, Außenspiegelgehäuse schwarz lackiert, mit Lackierung kosmoschwarz metallic (191) sind sie in Wagenfarbe lackiert, Bordkantenzierstab und Fensterlinienzierstab in Schwarz hochglänzend, Dachreling in Schwarz matt, Wärmedämmend dunkel getöntes Glas (840) ab der B-Säule; 45,7 cm (18") Leichtmetallräder im 5-Doppelspeichen-Design (R38) schwarz lackiert und glanzgedreht, Kühlerverkleidung mit Einzellamelle schwarz hochglänzend lackiert und Chromeinleger, optischer Unterschutz an Front- und Heckschürze in Schwarz hochglänzend.
Nicht mit Edition 1 (P19) oder Style (P27)



45,7 cm (18") Leichtmetallräder im 5-Doppelspeichen-Design
schwarz hochglänzend lackiert und glanzgedreht mit
235/55 R 18 auf 7,5 J x 18 ET 53



45,7 cm (18") Leichtmetallräder im 5-Doppelspeichen-Design
vanadiumsilber lackiert mit
235/55 R 18 auf 7,5 J x 18 ET 53



48,3 cm (19") Leichtmetallräder im 5-Doppelspeichen-Design
hochglanzschwarz lackiert und glanzgedreht mit
235/50 R 19 auf 7,5 J x 19 ET 53



Code	Preis Euro inkl. MwSt. exkl. MwSt.	GLA 250 e	GLA 180 d	GLA 200 d	GLA 200 d 4MATIC	GLA 220 d	GLA 220 d 4MATIC	GLA 180	GLA 200	GLA 200 4MATIC	GLA 250	GLA 250 4MATIC
P55	522,00 450,00	●	●	●	●	●	●	●	●	●	●	●
R38	0,00 0,00	S	S	S	S	S	S	S	S	S	S	S
97R	0,00 0,00	○	○	○	○	○	○	○	○	○	○	○
27R	522,00 450,00	●	●	●	●	●	●	●	●	●	●	●

Design.

Lines und Design-Pakete Night-Paket

48,3 cm (19") Leichtmetallräder im 10-Speichen-Design
aerodynamisch optimiert, hochglanz schwarz lackiert und glanzgedreht mit
235/50 R 19 auf 7,5 J x 19 ET 53



Code

R58

Preis Euro
inkl. MwSt.
exkl. MwSt.
522,00
450,00

50,8 cm (20") Leichtmetallräder im 5-Speichen-Design
tremolitgrau lackiert und glanzgedreht mit
235/45 R 20 auf 8 J x 20 ET 48
Nicht mit Reifen mit Notlaufeigenschaften (R66)



96R

1.102,00
950,00

GLA 250 e	GLA 180 d	GLA 200 d	GLA 200 d 4MATIC	GLA 220 d	GLA 220 d 4MATIC	GLA 180	GLA 200	GLA 200 4MATIC	GLA 250	GLA 250 4MATIC
●	●	●	●	●	●	●	●	●	●	●
●	●	●	●	●	●	●	●	●	●	●

Bitte beachten Sie: Je geringer bei einer bestimmten Radgröße der Querschnitt der Reifen ist, desto schlechter ist der Fahrkomfort auf schlechten Straßen. Abroll- und Dämpfungskomfort nehmen ab und die Gefahr, dass es beim Überfahren von Hindernissen zu Beschädigung von Reifen und Rädern kommt, steigt.

Design.

Lines und Design-Pakete Night-Paket

	Code	Preis Euro inkl. MwSt. exkl. MwSt.	GLA 250 e	GLA 180 d	GLA 200 d	GLA 200 d 4MATIC	GLA 220 d	GLA 220 d 4MATIC	GLA 180	GLA 200	GLA 200 4MATIC	GLA 250	GLA 250 4MATIC
Mit AMG Line Exterior (950) Elemente des Night-Pakets: Türverkleidungen (Claddings) in Schwarz mit Einleger in Schwarz hochglänzend, Außenspiegelgehäuse schwarz lackiert, mit Lackierung kosmoschwarz metallic (191) sind sie in Wagenfarbe lackiert, Bordkantenzierstab und Fensterlinienzierstab in Schwarz hochglänzend, Dachreling in Schwarz matt, Wärmedämmend dunkel getöntes Glas (840) ab der B-Säule; 48,3 cm (19") AMG Leichtmetallräder im 5-Doppelspeichen-Design (RTG) aerodynamisch optimiert, schwarz hochglänzend lackiert und glanzgedreht, Diamantgrill mit Pins in Chrom, Einzellamelle schwarz lackiert mit Chromeinleger sowie AMG Frontschürze mit Frontsplitter in Schwarz hochglänzend, AMG Heckschürze mit Diffusoroptik und Zierelement in Schwarz hochglänzend.	P55	522,00 450,00	●	●	●	●	●	●	●	●	●	●	●
48,3 cm (19") AMG Leichtmetallräder im 5-Doppelspeichen-Design aerodynamisch optimiert, schwarz hochglänzend lackiert und glanzgedreht mit 235/50 R 19 auf 7,5 J x 19 ET 53	RTG	0,00 0,00	S	S	S	S	S	S	S	S	S	S	S
50,8 cm (20") AMG Leichtmetallräder im Vielspeichen-Design titangrau lackiert und glanzgedreht mit 235/45 R 20 auf 8 J x 20 ET 48 Nicht mit Reifen mit Notlaufeigenschaften (R66)	RVV	696,00 600,00	●	●	●	●	●	●	●	●	●	●	●
50,8 cm (20") AMG Leichtmetallräder im Vielspeichen-Design schwarz hochglänzend lackiert und Felgenhorn glanzgedreht mit 235/45 R 20 auf 8 J x 20 ET 48 Nicht mit Reifen mit Notlaufeigenschaften (R66)	RVW	1.102,00 950,00	●	●	●	●	●	●	●	●	●	●	●

Bitte beachten Sie: Je geringer bei einer bestimmten Radgröße der Querschnitt der Reifen ist, desto schlechter ist der Fahrkomfort auf schlechten Straßen. Abroll- und Dämpfungskomfort nehmen ab und die Gefahr, dass es beim Überfahren von Hindernissen zu Beschädigung von Reifen und Rädern kommt, steigt.

Design.

Lines und Design-Pakete

Leder-Paket

Eine besondere Ästhetik für Ihr Fahrzeug: der Innenraum wird zum Erlebnisraum. Dabei veredelt das hochwertige Naturprodukt Leder die Sitze. Weitere attraktive Akzente setzen auch jeweils die Ziernähte an der Bordkante und an der Instrumententafel. Schönheit, die sich gleichzeitig gut anfühlt.

Nur mit AMG Line (950) oder Progressive (P59) und Sitzheizung für Fahrer und Beifahrer (873) oder Sitzklimatisierung für Fahrer und Beifahrer (401)
Nicht mit AMG Leder-Paket (P39) oder Edition 1 (P19)

Mit AMG Line (950)



Leder schwarz

Nur mit Komfortsitze (7U2) und Progressive (P59)



Leder schwarz

Nur mit Sportsitze (7U4)



Leder macchiato beige/schwarz

Nur mit Komfortsitze (7U2) und Progressive (P59)

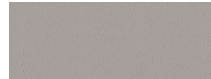

Leder Rough/Leder bahiabraun/schwarz

Nur mit Sportsitze (7U4)

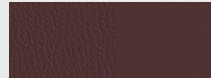

Komfortsitze

Sein Name hält, was er verspricht – der Komfortsitz bietet Ihnen guten Langstreckenkomfort und umfassende Einstellungen in Länge und Höhe. Außerdem können Sie die Sitzflächen in der Neigung verändern und sogar verlängern. Imponierend ist auch die Auswahl an Polster und optionalen Komfortfunktionen wie Sitzklimatisierung oder Multikontursitz.

Nicht mit AMG Line (950)



Code

Preis Euro
inkl. MwSt.
exkl. MwSt.

	GLA 250 e	GLA 180 d	GLA 200 d	GLA 200 d 4MATIC	GLA 220 d	GLA 220 d 4MATIC	GLA 180	GLA 200	GLA 200 4MATIC	GLA 250	GLA 250 4MATIC
P34	●	●	●	●	●	●	●	●	●	●	●
	1.612,40										
	1.390,00										
	●	●	●	●	●	●	●	●	●	●	●
	1.160,00										
	1.000,00										
201	○	○	○	○	○	○	○	○	○	○	○
	0,00										
	0,00										
211	○	○	○	○	○	○	○	○	○	○	○
	0,00										
	0,00										
205	●	●	●	●	●	●	●	●	●	●	●
	116,00										
	100,00										
214	●	●	●	●	●	●	●	●	●	●	●
	116,00										
	100,00										
7U2	S	S	S	S	S	S	S	S	S	S	S
	0,00										
	0,00										

Design.

Lines und Design-Pakete Leder-Paket

	Code	Preis Euro inkl. MwSt. exkl. MwSt.	GLA 250 e	GLA 180 d	GLA 200 d	GLA 200 d 4MATIC	GLA 220 d	GLA 220 d 4MATIC	GLA 180	GLA 200	GLA 200 4MATIC	GLA 250	GLA 250 4MATIC
Sportsitze Die optimale Kombination aus Sport und Komfort: Die Sportsitze optimieren den Seitenhalt für dynamisches Fahren und bieten zugleich uneingeschränktem Komfort für den Alltag. Auf Wunsch werten Sie die Sitze mit Sitzklimatisierung und edlen Bezügen weiter auf.	7U4	272,60 235,00	●	●	●	●	●	●	●	●	●	●	●
Mit AMG Line (950)		0,00 0,00	S	S	S	S	S	S	S	S	S	S	S
Innenhimmel Stoff kristallgrau Nicht mit Leder macchiatobeige/schwarz (205)	58U	0,00 0,00	S	S	S	S	S	S	S	S	S	S	S
Innenhimmel Stoff schwarz	51U	0,00 0,00	○	○	○	○	○	○	○	○	○	○	○
Innenhimmel Stoff beige Nur mit Leder macchiatobeige/schwarz (205)	55U	0,00 0,00	○	○	○	○	○	○	○	○	○	○	○

● lieferbar gegen Mehrpreis

○ als Sonderausstattung ohne Mehrpreis lieferbar

S Serienausstattung

– nicht lieferbar

Abbildungen können Sonderausstattungen beinhalten.

Design.

Lines und Design-Pakete AMG Leder-Paket

Genießen Sie Sportlichkeit in hochwertigster Ausprägung. Das AMG Leder-Paket bietet zusätzlich zur AMG Line einen außergewöhnlich edlen Eindruck. Die zweifarbig belederten Sportsitze sowie Ziernähte an Instrumententafel und Bordkante steigern die Wertigkeit deutlich.

Nur mit AMG Line (950) und Sitzheizung für Fahrer und Beifahrer (873) oder Sitzklimatisierung für Fahrer und Beifahrer (401)

Nicht mit Leder-Paket (P34) oder Edition 1 (P19)



Leder zweifarbig classicrot/schwarz

Nur mit Sportsitze (7U4)

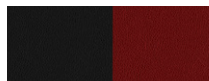

257

0,00
0,00

Leder zweifarbig titangrau pearl/schwarz

Nur mit Sportsitze (7U4)

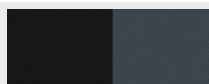

258

116,00
100,00

Sportsitze

Die optimale Kombination aus Sport und Komfort: Die Sportsitze optimieren den Seitenhalt für dynamisches Fahren und bieten zugleich uneingeschränktem Komfort für den Alltag. Auf Wunsch werten Sie die Sitze mit Sitzklimatisierung und edlen Bezügen weiter auf.



7U4



0,00
0,00

Code
Preis Euro
inkl. MwSt.
exkl. MwSt.

	GLA 250 e	GLA 180 d	GLA 200 d	GLA 200 d 4MATIC	GLA 220 d	GLA 220 d 4MATIC	GLA 180	GLA 200	GLA 200 4MATIC	GLA 250	GLA 250 4MATIC
P39	●	●	●	●	●	●	●	●	●	●	●
257	○	○	○	○	○	○	○	○	○	○	○
258	●	●	●	●	●	●	●	●	●	●	●
7U4	S	S	S	S	S	S	S	S	S	S	S

Design.

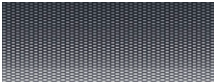
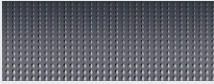
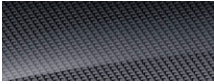
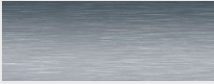
Zierelemente

		Code	Preis Euro inkl. MwSt. exkl. MwSt.	Serienausstattung	Style (P27)	Progressive (P59)	AMG Line (950) Auch gültig mit AMG Leder-Paket (P39)	AMG Line (950) mit Leder-Paket (P34)	Edition 1 (P19)
Zierelemente Carbonoptik Nicht mit Ambientebeleuchtung (877)		H59	0,00 0,00	S	-	-	-	-	-
Zierelemente Ellipsenoptik		H61	0,00 0,00	-	S	-	-	-	-
Zierelemente Spiraloptik		H60	0,00 0,00	-	-	S	-	-	-
Zierelemente Carbonstruktur		H62	0,00 0,00	-	-	-	S	S	S
Zierelemente Aluminium mit Längsschliff hell		H44	174,00 150,00	-	-	●	●	●	-
Zierelemente Holz Linde schwarz offenporig		H15	301,60 260,00	-	-	●	●	●	-
Zierelemente Holz Walnuss linestructure braun offenporig		H23	301,60 260,00	-	-	●	-	●	-







● lieferbar gegen Mehrpreis

○ als Sonderausstattung ohne Mehrpreis lieferbar

S Serienausstattung

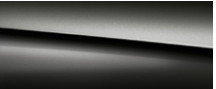
- nicht lieferbar

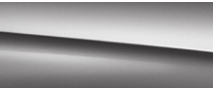
Design.

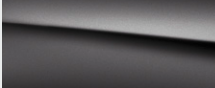
		Preis Euro inkl. MwSt. exkl. MwSt.
Uni-Lacke	 nachtschwarz (696)	0,00 0,00
	 polarweiß (149)	243,60 210,00
Metallic-Lacke	 digitalweiß metallic (144)	730,80 630,00
	 kosmoschwarz metallic (191)	
	 denimblau metallic (667)	
	 iridiumsilber metallic (775)	
	 mountaingrau metallic (787)	
	 roségold metallic (817)	
designo Lacke	 patagonienrot metallic (993)	1.102,00 950,00
	 mountaingrau magno (662)	2.146,00 1.850,00

Design.

Kombinationsmöglichkeiten Polster und Lacke

Code	Ledernachbildung ARTICO/Stoff Tandel schwarz	Ledernachbildung ARTICO schwarz/anthrazit Nur mit Style-Paket (P27) oder Progressive (P59)	105 macchiato beige /schwarz Nur mit Progressive (P59)	159 Ledernachbildung ARTICO zweifarbzig nevgrau/schwarz Nur mit AMG Line (950)	311 Ledernachbildung ARTICO/Stoff Bertrix schwarz Nur mit Style-Paket (P27)	379 Ledernachbildung ARTICO/Stoff Bertrix zweifarbig indigoblau/nevgrau Nur mit Style-Paket (P27)	321 Ledernachbildung ARTICO/Stoff Fléron schwarz Nur mit Progressive (P59)	325 macchiato beige /schwarz Nur mit Progressive (P59)	381 Ledernachbildung ARTICO/Stoff Fléron zweifarbig schwarz/bahia braun Nur mit Progressive (P59)	651 Ledernachbildung ARTICO/ Mikrofaser/DINAMICA schwarz Nur mit AMG Line (950)	Leder	201 schwarz Nur mit Progressive (P59)	205 macchiato beige /schwarz Nur mit Progressive (P59)	211 schwarz Nur mit Progressive (P59) oder AMG Line (950)	Leder Rough/Leder	214 bahia braun /schwarz Nur mit Progressive (P59) oder AMG Line (950)	Leder zweifarbig	257 classicrot /schwarz Nur mit AMG Line (950)	258 titangrau pearl /schwarz Nur mit AMG Line (950)	259 titangrau pearl /schwarz Nur mit AMG Leder-Paket (P39)	Leder/Mikrofaser DINAMICA	701 schwarz RED CUT /schwarz Nur mit Edition 1 (P19)	Leder/Mikrofaser DINAMICA AMG	671 schwarz		
Uni-Lacke																										
polarweiß	149	●	●	○	○	●	○	●	○	●	●	●	○	●	●	●	●	●	●	●	●	●	●	●	●	●
nachtschwarz	696	●	●	●	●	●	●	●	●	●	●	●	●	●	●	●	●	●	●	●	●	●	●	●	●	●
Metallic-Lacke																										
digitalweiß metallic	144	●	●	○	●	●	●	●	○	●	●	●	○	●	●	●	●	●	●	●	●	●	●	●	●	●
kosmoschwarz metallic	191	●	●	●	●	●	●	●	●	●	●	●	●	●	●	●	●	●	●	●	●	●	●	●	●	●
denimblau metallic	667	●	●	●	●	●	●	●	●	○	○	●	●	●	○	○	-	●	●	●	●	○	○	●	●	
iridiumsilber metallic	775	●	●	○	●	●	●	○	●	●	●	●	○	●	●	●	●	●	●	●	●	●	●	●	●	●
mountaingrau metallic	787	●	●	●	●	●	●	●	●	●	●	●	●	●	●	●	●	●	●	●	●	●	●	●	●	●
roségold metallic	817	●	●	●	●	●	●	●	●	○	○	●	●	●	○	○	-	●	○	○	○	●	○	○	○	
designo Lacke																										
mountaingrau magno	662	●	●	●	●	●	●	●	●	●	●	●	●	●	●	●	●	●	●	●	●	●	●	●	●	●
patagonienrot metallic	993	●	●	●	○	●	○	●	●	-	●	●	●	●	-	-	○	●	●	●	-	-	○	○	○	

● empfehlenswert ○ möglich △ nicht empfehlenswert - nicht lieferbar

Mercedes-AMG.



Mercedes-AMG	
Mercedes-AMG GLA 35 4MATIC Exterieur	41
Serienausstattung	41
Mercedes-AMG GLA 35 4MATIC Interieur	43
Serienausstattung	43
Mercedes-AMG GLA 45/GLA 45 S 4MATIC+ Exterieur	45
Serienausstattung	45
Mercedes-AMG GLA 45/GLA 45 S 4MATIC+ Interieur	47
Serienausstattung	47
Mercedes-AMG Leder-Paket	50
Mercedes-AMG AMG Leder-Paket	51
Mercedes-AMG AMG Night-Paket	52
AMG Technik / AMG Performance Studio	54

Mercedes-AMG.

Mercedes-AMG GLA 35 4MATIC Serienausstattung Exterieur

Elemente der Serienausstattung im Exterieur: Exterieur baut auf der AMG Line (950) für Serienbaumuster auf und bietet zusätzliche und differenzierende GLA 35 Elemente; AMG-spezifische Kühlerverkleidung; AMG Frontschürze mit Luftleit-elementen an den äußeren Lufteinlässen; Frontsplitter und Zierelemente auf den Lamellen in den äußeren Lufteinlässen sowie in den Türverkleidungen in Silberchrom; AMG Heckschürze mit Diffusoroptik mit vier vertikalen Finnen und einem Zierelement in Silberchrom sowie zwei runden, verchromten Endrohrblenden mit 90 Millimeter Durchmesser; 48,3 cm (19") AMG Leichtmetallräder im 5-Doppelspeichen-Design (RTH), tantalgrau lackiert, glanzgedreht mit 235/50 R 19 auf 8 J x 19 ET 49; AMG Hochleistungs-Bremsanlage mit silbernen Bremssätteln und schwarzem AMG Schriftzug vorn (hinten unlackiert); „TURBO 4MATIC“ Schriftzug auf den vorderen Kotflügeln; Dachreling in Aluminiumoptik (725); AMG Abrisskante auf Dachspoiler in Wagenfarbe.



48,3 cm (19") AMG Leichtmetallräder im 5-Doppelspeichen-Design
aerodynamisch optimiert, tantalgrau lackiert und glanzgedreht mit
235/50 R 19 auf 8 J x 19 ET 49
Nicht mit Reifen mit Notlaufeigenschaften (R66)



RTH **0,00**
0,00

48,3 cm (19") AMG Leichtmetallräder im 10-Speichen-Design
aerodynamisch optimiert, tantalgrau lackiert und glanzgedreht mit
235/50 R 19 auf 8 J x 19 ET 49
Nicht mit Reifen mit Notlaufeigenschaften (R66)



RVY **232,00**
200,00

48,3 cm (19") AMG Leichtmetallräder im 10-Speichen-Design
aerodynamisch optimiert, mattschwarz lackiert und Felgenhorn glanzgedreht mit
235/50 R 19 auf 8 J x 19 ET 49
Nicht mit Reifen mit Notlaufeigenschaften (R66)



RVZ **638,00**
550,00

Code **Preis Euro**
inkl. MwSt.
exkl. MwSt.

Mercedes-AMG
GLA 35 4MATIC

S





S

●

●

Mercedes-AMG.

Mercedes-AMG GLA 35 4MATIC Serienausstattung Exterieur

		Code	Preis Euro inkl. MwSt. exkl. MwSt.	Mercedes-AMG GLA 35 4MATIC
50,8 cm (20") AMG Leichtmetallräder im 5-Doppelspeichen-Design titangrau lackiert und glanzgedreht mit 255/40 R 20 auf 8,5 J x 20 ET 51 Nicht mit Reifen mit Notlaufeigenschaften (R66)		RRT	928,00 800,00	●
50,8 cm (20") AMG Leichtmetallräder im 5-Doppelspeichen-Design mattschwarz lackiert und Felgenhorn glanzgedreht mit 255/40 R 20 auf 8,5 J x 20 ET 51 Nicht mit Reifen mit Notlaufeigenschaften (R66)		RRU	1.334,00 1.150,00	●
53,3 cm (21") AMG Leichtmetallräder im Vielspeichen-Design titangrau lackiert und glanzgedreht mit 255/35 R 21 auf 8,5 J x 21 ET 51 Nicht mit Reifen mit Notlaufeigenschaften (R66)		RWX	1.624,00 1.400,00	●
53,3 cm (21") AMG Leichtmetallräder im Vielspeichen-Design matt schwarz lackiert und Felgenhorn glanzgedreht mit 255/35 R 21 auf 8,5 J x 21 ET 51 Nicht mit Reifen mit Notlaufeigenschaften (R66)		RWY	2.030,00 1.750,00	●

Bitte beachten Sie: Je geringer bei einer bestimmten Radgröße der Querschnitt der Reifen ist, desto schlechter ist der Fahrkomfort auf schlechten Straßen. Abroll- und Dämpfungskomfort nehmen ab und die Gefahr, dass es beim Überfahren von Hindernissen zu Beschädigung von Reifen und Rädern kommt, steigt.

Mercedes-AMG.

Mercedes-AMG GLA 35 4MATIC Serienausstattung Interieur

Elemente der Serienausstattung im Interieur: Sportsitze (7U4) mit Polsterung in Ledernachbildung ARTICO/Mikrofaser DINAMICA schwarz mit roter Doppelziernaht (651) und designo Sicherheitsgurten rot (Y05);alternativ Polsterung in Ledernachbildung ARTICO nevgrau/schwarz mit Doppelziernaht mittelgrau (159); Multifunktions-Sportlenkrad in Leder Nappa, im 3-Speichen-Design, unten abgeflacht, mit Perforation im Griffbereich, Touch-Control Buttons (L5C) sowie, je nach Polsterung, roten oder schwarzen Ziernähten und Blende in Silberchrom; verchromte Lüftungsdüsen mit rotem Ring, nur mit Ledernachbildung ARTICO/Mikrofaser DINAMICA (651), nicht mit Ambientebeleuchtung (877); Mittelkonsole mit AMG spezifischen Handschmeichler und Tasten, zur Bedienung von manuellem Getriebemodus, 3-stufigem ESP® und AMG RIDE CONTROL Fahrwerk (459); MBUX Multimediastem mit Kombiinstrument und AMG spezifischen Anzeigen-Designs, wie z.B. der besonders markante Supersport Modus mit zentralem, rundem Drehzahlmesser und balkenförmigen Zusatzinformationen; Kombiinstrument inkl. AMG Menü mit sportlichen Zusatzinformationen wie Ganganzeige, Warm-Up Menü (u.a. Motor- und Getriebeöltemperatur), Set-Up Menü (u.a. AMG DYNAMIC SELECT Einstellungen) sowie G-Meter, Race-Timer und Motordaten; Media-Display mit AMG spezifischen Anzeigen: AMG Start-Up Logo, Visualisierung der AMG Fahrprogramme, Fahrzeug- und Motordaten sowie AMG TRACK PACE (256) (optional); Tacho mit 280 km/h Endgeschwindigkeit; Touchpad (446); Sportpedalanlage aus gebürstetem Edelstahl mit Gumminoppen; AMG Fußmatten in Schwarz mit AMG Schriftzug, Einfassung in Nubukleder-Optik; Innenhimmel Stoff schwarz (51U); Zierelemente Carbonstruktur (H62); AMG Einstiegsleisten in Edelstahl gebürstet vorn mit „AMG“ Schriftzug; AMG Fahrzeugschlüssel, schwarz PVD beschichtet mit AMG Schriftzug und hochglanzschwarzen Tasten.

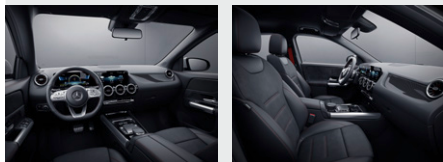

Ledernachbildung ARTICO/Mikrofaser DINAMICA schwarz

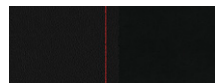

651 **0,00**
0,00

S

Ledernachbildung ARTICO zweifarbig nevgrau/schwarz

Nur mit Innenhimmel Stoff schwarz (51U)

Nicht mit AMG Performance Sitz-Paket High-End (PBZ)

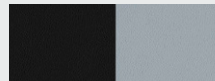

159 **116,00**
100,00

●

Sportsitze

Die optimale Kombination aus Sport und Komfort: Die Sportsitze optimieren den Seitenhalt für dynamisches Fahren und bieten zugleich uneingeschränktem Komfort für den Alltag. Auf Wunsch werten Sie die Sitze mit Sitzklimatisierung und edlen Bezügen weiter auf.

Nur mit Gepäcknetz an Fahrer- und Beifahrerlehne (286) und Sitzkomfort-Paket (U59)

Nicht mit Multikontursitz-Paket (409), AMG Performance Sitze (555), AMG Performance Sitz-Paket (PBX), AMG Performance Sitz-Paket Advanced (PBY) oder AMG Performance Sitz-Paket High-End (PBZ)



7U4 **0,00**
0,00

S

Code **Preis Euro**
inkl. MwSt.
exkl. MwSt.

Mercedes-AMG
GLA 35 4MATIC

Mercedes-AMG.

Mercedes-AMG GLA 35 4MATIC

Serienausstattung Interieur

Multifunktions-Sportlenkrad in Leder Nappa

Das Multifunktions-Sportlenkrad in Leder Nappa mit Bedienfeldern in Chrom ist unten abgeflacht und im Griffbereich perforiert – eine ausgezeichnete Qualifikation für sportliches Fahren. Das werden Sie nicht nur sehen, sondern bei der Berührung des Lenkrads sofort spüren. Das hochwertige, weiche Nappaleder ist auch ein Qualitätserlebnis für sich.

Nicht mit AMG Lenkradtasten (U88)



Code

L5C

Preis Euro
inkl. MwSt.
exkl. MwSt.

0,00
0,00

Mercedes-AMG
GLA 35 4MATIC

S

AMG Performance Lenkrad in Leder Nappa

Dieses AMG Lenkrad ist durchgängig in Nappaleder ausgeführt und erhält eine Perforation im Griffbereich. Die AMG typisch abgeflachte Form stammt aus dem Motorsport und betont mit der 12-Uhr Markierung die Sportlichkeit des Cockpits. Ergonomisch positionierte Touch-Control Buttons bieten intuitiven Bedienkomfort und fördern ein fokussiertes Fahren.



L6J

487,20
420,00

●

AMG Performance Lenkrad in Leder Nappa/Mikrofaser DINAMICA

Bei diesem AMG Lenkrad trifft Nappaleder auf griffige Mikrofaser DINAMICA – für perfekten Grip und präzises Steuern. Die AMG typisch abgeflachte Form stammt aus dem Motorsport und betont die Sportlichkeit des Cockpits. Optional bieten Ergonomisch positionierte Touch-Control Buttons intuitiven Bedienkomfort und fördern ein fokussiertes Fahren.



L6K

568,40
490,00

●

AMG Performance Lenkrad in Mikrofaser DINAMICA

Das AMG Lenkrad in Mikrofaser DINAMICA ist sicht- und fühlbar auf Performance getrimmt: Das Material ist extrem griffig, führt Feuchtigkeit zuverlässig ab und erinnert genau wie die 12-Uhr-Markierung an einen echten Rennwagen. Die AMG Lenkradtasten unterstützen Sie mit einer ebenso schnellen wie ergonomischen Anwahl vieler Funktionen.

12-Uhr Markierung und Nähte in rot (651), gelb (671 und 259) oder schwarz (159, 204, 211, 257, 258)

Nur mit AMG Lenkradtasten (U88)



L6G

974,40
840,00

●

Mercedes-AMG.

Mercedes-AMG GLA 45/GLA 45 S 4MATIC+ Serienausstattung Exterieur

Elemente der Serienausstattung im Exterieur: AMG-spezifische Kühlerverkleidung; AMG Frontschürze mit Luftleitelementen an den äußeren Lufteinlässen; Frontsplitter und Zierelemente auf den Lamellen in den äußeren Lufteinlässen sowie in den Türverkleidungen in Silberchrom; „TURBO 4MATIC+“ Schriftzug auf den vorderen Kotflügeln; Dachreling in Aluminiumoptik (725); AMG Abrisskante auf Dachspoiler in Wagenfarbe.

Mercedes-AMG GLA 45 4MATIC+

48,3 cm (19") AMG Leichtmetallräder im 10-Speichen-Design aerodynamisch optimiert, tantalgrau lackiert und glanzgedreht mit 235/50 R 19 auf 8 J x 19 ET 49 (RVY); AMG Heckschürze mit Diffusoroptik vier vertikalen Finnen und einem Zierelement in Silberchrom sowie mit zwei runden, verchromten Doppelendrohrblenden mit je 82 mm Durchmesser; AMG Hochleistungs-Bremsanlage mit grau lackierten Bremssätteln und weißem AMG Schriftzug.

Mercedes-AMG GLA 45 S 4MATIC+

50,8 cm (20") AMG Leichtmetallräder im 5-Doppelspeichen-Design, titangrau lackiert und glanzgedreht mit 255/40 R 20 auf 8,5 J x 20 ET 51 (RRT); AMG Heckschürze mit Diffusoroptik vier vertikalen Finnen und einem Zierelement in Silberchrom sowie mit zwei runden, verchromten Doppelendrohrblenden mit je 90 mm Durchmesser, AMG Schriftzug sowie Riffelung im Rohrrinnen; AMG Hochleistungs-Bremsanlage mit rot lackierten Bremssätteln und schwarzem AMG Schriftzug; spezifisches „S“-Labelling am Heckdeckel.



48,3 cm (19") AMG Leichtmetallräder im 10-Speichen-Design

aerodynamisch optimiert, tantalgrau lackiert und glanzgedreht mit 235/50 R 19 auf 8 J x 19 ET 49

Nicht mit Reifen mit Notlaufeigenschaften (R66)



RVY

0,00
0,00

S

○

50,8 cm (20") AMG Leichtmetallräder im 5-Doppelspeichen-Design

titangrau lackiert und glanzgedreht mit

255/40 R 20 auf 8,5 J x 20 ET 51

Nicht mit Reifen mit Notlaufeigenschaften (R66)



RRT

696,00
600,00

●

S





Code
Preis Euro
inkl. MwSt.
exkl. MwSt.

Mercedes-AMG
GLA 45 4MATIC+

Mercedes-AMG
GLA 45 S 4MATIC+

Mercedes-AMG.

Mercedes-AMG GLA 45/GLA 45 S 4MATIC+ Serienausstattung Exterieur

		Code	Preis Euro inkl. MwSt. exkl. MwSt.	Mercedes-AMG GLA 45 4MATIC+	Mercedes-AMG GLA 45 S 4MATIC+
48,3 cm (19") AMG Leichtmetallräder im 10-Speichen-Design aerodynamisch optimiert, mattschwarz lackiert und Felgenhorn glanzgedreht mit 235/50 R 19 auf 8 J x 19 ET 49 Nicht mit Reifen mit Notlaufeigenschaften (R66)		RVZ	406,00 350,00	●	●
50,8 cm (20") AMG Leichtmetallräder im 5-Doppelspeichen-Design mattschwarz lackiert und Felgenhorn glanzgedreht mit 255/40 R 20 auf 8,5 J x 20 ET 51 Nicht mit Reifen mit Notlaufeigenschaften (R66)		RRU	1.102,00 950,00 406,00 350,00	● -	- ●
53,3 cm (21") AMG Leichtmetallräder im Kreuzspeichen-Design schwarz matt lackiert und Felgenhorn glanzgedreht mit 255/35 R 21 auf 8,5 J x 21 ET 51 Nicht mit Reifen mit Notlaufeigenschaften (R66)		RWQ	2.030,00 1.750,00 1.334,00 1.150,00	● -	- ●
53,3 cm (21") AMG Leichtmetallräder im Vielspeichen-Design titangrau lackiert und glanzgedreht mit 255/35 R 21 auf 8,5 J x 21 ET 51 Nicht mit Reifen mit Notlaufeigenschaften (R66)		RWX	1.392,00 1.200,00 696,00 600,00	● -	- ●
53,3 cm (21") AMG Leichtmetallräder im Vielspeichen-Design matt schwarz lackiert und Felgenhorn glanzgedreht mit 255/35 R 21 auf 8,5 J x 21 ET 51 Nicht mit Reifen mit Notlaufeigenschaften (R66)		RWY	1.798,00 1.550,00 1.102,00 950,00	● -	- ●

Bitte beachten Sie: Je geringer bei einer bestimmten Radgröße der Querschnitt der Reifen ist, desto schlechter ist der Fahrkomfort auf schlechten Straßen. Abroll- und Dämpfungskomfort nehmen ab und die Gefahr, dass es beim Überfahren von Hindernissen zu Beschädigung von Reifen und Rädern kommt, steigt.

Mercedes-AMG.

Mercedes-AMG GLA 45/GLA 45 S 4MATIC+ Serienausstattung Interieur

Elemente der Serienausstattung im Interieur: Mittelkonsole mit AMG spezifischen Handschmeichler und Tasten, zur Bedienung von manuellem Getriebemodus, 3-stufigem ESP®, AMG RIDE CONTROL Fahrwerk (459) und AMG Real Performance Sound (339) (optional); MBUX Multimediastem mit Kombiinstrument und AMG spezifischen Anzeigen-Designs, wie z. B. der besonders markante Supersport Modus mit zentralem, rundem Drehzahlmesser und balkenförmigen Zusatzinformationen; Kombiinstrument inkl. AMG Menü mit sportlichen Zusatzinformationen wie Ganganzeige (u. a. gelbes „M“-Symbol im manuellen Modus), Warm-up-Menü (u. a. Motor- und Getriebeöltemperatur), Setup-Menü (u. a. AMG DYNAMIC SELECT Einstellungen) sowie G-Meter, Race-Timer und Motordaten; Tacho mit 300 km/h Endgeschwindigkeit; Touchpad (446); Innenhimmel Stoff schwarz (51U); Sportpedalanlage aus gebürstetem Edelstahl mit Gumminoppen; Zierelemente Carbonstruktur (H62); AMG Einstiegsleisten in Edelstahl gebürstet vorn mit „AMG“ Schriftzug; AMG Fahrzeugschlüssel, schwarz PVD beschichtet mit AMG Schriftzug und hochglanzschwarzen Tasten.

Mercedes-AMG GLA 45 4MATIC+

Sportsitze (7U4) mit Polsterung in Ledernachbildung ARTICO/Mikrofaser DINAMICA schwarz mit roter Doppelziernaht (651) und designo Sicherheitsgurten rot (Y05); alternativ Polsterung in Ledernachbildung ARTICO nevgrau/schwarz mit Doppelziernaht mittelgrau (159); Multifunktions-Sportlenkrad in Leder Nappa, im 3-Speichen-Design (L5C), unten abgeflacht, mit Perforation im Griffbereich, Touch-Control Buttons mit Blende und Tasten in Silberchrom sowie, je nach Polsterung, roten oder schwarzen Ziernähten; verchromte Lüftungsdüsen mit rotem Ring nur mit Ledernachbildung ARTICO/Mikrofaser DINAMICA (651), nicht mit Ambientebeleuchtung; Media-Display mit AMG spezifischen Anzeigen: AMG Start-Up Logo, Visualisierung der AMG Fahrprogramme, Fahrzeug- und Motordaten sowie AMG TRACK PACE (256) (optional); AMG Fußmatten in Schwarz mit AMG Schriftzug, Einfassung in Nubukleder-Optik.

Mercedes-AMG GLA 45 S 4MATIC+

Sportsitze (7U4) mit Polsterung Ledernachbildung ARTICO/Mikrofaser DINAMICA schwarz mit gelber Kontrastziernaht (671) mit Zierelement Mikrofaser DINAMICA schwarz; alternativ Polsterung in Ledernachbildung ARTICO nevgrau/schwarz mit Doppelziernaht mittelgrau (159); AMG Performance Lenkrad Leder Nappa/Mikrofaser DINAMICA (L6K), unten abgeflacht, mit gelber Kontrastziernaht und gelber 12-Uhr-Markierung sowie AMG Schriftzug; AMG Lenkradtasten (U88); Media-Display mit AMG spezifischen Anzeigen: AMG Start-Up Logo, Visualisierung der AMG Fahrprogramme, Fahrzeug- und Motordaten; AMG TRACK PACE (256), mit Festplatten-Navigation (365) und Media Display (859); AMG Fußmatten.

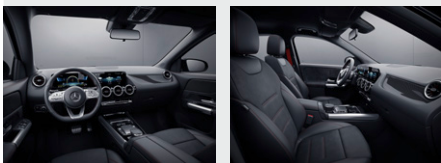

Ledernachbildung ARTICO/Mikrofaser DINAMICA schwarz

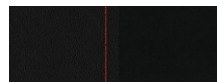

651

0,00
0,00

S

○

Code
Preis Euro
inkl. MwSt.
exkl. MwSt.

Mercedes-AMG
GLA 45 4MATIC+







S

Mercedes-AMG
GLA 45 S 4MATIC+

S

Mercedes-AMG.

Mercedes-AMG GLA 45/GLA 45 S 4MATIC+ Serienausstattung Interieur

		Code	Preis Euro inkl. MwSt. exkl. MwSt.	Mercedes-AMG GLA 45 4MATIC+	Mercedes-AMG GLA 45 S 4MATIC+
Ledernachbildung ARTICO/Mikrofaser DINAMICA AMG schwarz Nicht mit Sitzklimatisierung für Fahrer und Beifahrer (401) und AMG Performance Sitz-Paket High-End (PBZ)		671	0,00 0,00	-	S
Ledernachbildung ARTICO zweifarbig nevgrau/schwarz Nur mit Innenhimmel Stoff schwarz (51U) Nicht mit AMG Performance Sitz-Paket High-End (PBZ)		159	116,00 100,00	●	●
Sportsitze Die optimale Kombination aus Sport und Komfort: Die Sportsitze optimieren den Seitenhalt für dynamisches Fahren und bieten zugleich uneingeschränktem Komfort für den Alltag. Auf Wunsch werten Sie die Sitze mit Sitzklimatisierung und edlen Bezügen weiter auf. Nur mit Gepäcknetz an Fahrer- und Beifahrerlehne (286) und Sitzkomfort-Paket (U59) Nicht mit Multikontursitz-Paket (409), AMG Performance Sitze (555), AMG Performance Sitz-Paket (PBX), AMG Performance Sitz-Paket Advanced (PBY) oder AMG Performance Sitz-Paket High-End (PBZ)		7U4	0,00 0,00	S	S
Multifunktions-Sportlenkrad in Leder Nappa Das Multifunktions-Sportlenkrad in Leder Nappa mit Bedienfeldern in Chrom ist unten abgeflacht und im Griffbereich perforiert – eine ausgezeichnete Qualifikation für sportliches Fahren. Das werden Sie nicht nur sehen, sondern bei der Berührung des Lenkrads sofort spüren. Das hochwertige, weiche Nappaleder ist auch ein Qualitätserlebnis für sich. Nicht mit AMG Lenkradtasten (U88) und AMG DYNAMIC PLUS Paket (P71)		L5C	0,00 0,00	S	-
AMG Performance Lenkrad in Leder Nappa/Mikrofaser DINAMICA Bei diesem AMG Lenkrad trifft Nappaleder auf griffige Mikrofaser DINAMICA – für perfekten Grip und präzises Steuern. Die AMG typisch abgeflachte Form stammt aus dem Motorsport und betont die Sportlichkeit des Cockpits. Optional bieten Ergonomisch positionierte Touch-Control Buttons intuitiven Bedienkomfort und fördern ein fokussiertes Fahren. Enthalten in AMG DYNAMIC PLUS Paket (P71)		L6K	568,40 490,00	●	S
AMG Performance Lenkrad in Leder Nappa Dieses AMG Lenkrad ist durchgängig in Nappaleder ausgeführt und erhält eine Perforation im Griffbereich. Die AMG typisch abgeflachte Form stammt aus dem Motorsport und betont mit der 12-Uhr Markierung die Sportlichkeit des Cockpits. Ergonomisch positionierte Touch-Control Buttons bieten intuitiven Bedienkomfort und fördern ein fokussiertes Fahren.		L6J	487,20 420,00	●	○

● lieferbar gegen Mehrpreis

○ als Sonderausstattung ohne Mehrpreis lieferbar

S Serienausstattung

- nicht lieferbar

Mercedes-AMG.

Mercedes-AMG GLA 45/GLA 45 S 4MATIC+ Serienausstattung Interieur

AMG Performance Lenkrad in Mikrofaser DINAMICA

Das AMG Lenkrad in Mikrofaser DINAMICA ist sicht- und fühlbar auf Performance getrimmt: Das Material ist extrem griffig, führt Feuchtigkeit zuverlässig ab und erinnert genau wie die 12-Uhr-Markierung an einen echten Rennwagen. Die AMG Lenkradtasten unterstützen Sie mit einer ebenso schnellen wie ergonomischen Anwahl vieler Funktionen.

Nur mit AMG Lenkradtasten (U88)



Mit AMG DYNAMIC PLUS Paket (P71)

Code
Preis Euro
inkl. MwSt.
exkl. MwSt.

L6G

974,40
840,00
116,00
100,00

81,20
70,00

Mercedes-AMG
GLA 45 4MATIC+



Mercedes-AMG
GLA 45 S 4MATIC+



Mercedes-AMG.

Leder-Paket

Eine besondere Ästhetik für Ihr Fahrzeug: der Innenraum wird zum Erlebnisraum. Dabei veredelt das hochwertige Naturprodukt Leder die Sitze. Weitere attraktive Akzente setzen auch jeweils die Ziernähte an der Bordkante und an der Instrumententafel. Schönheit, die sich gleichzeitig gut anfühlt.

Enthalten in AMG Performance Sitz-Paket High-End (PBZ)

Nicht mit AMG Leder-Paket (P39), AMG Performance Sitz-Paket (PBX) oder AMG Performance Sitz-Paket Advanced (PBY) und designo Sicherheitsgurte rot (Y05)

Mit AMG Line (950)

Leder schwarz



Leder Rough/Leder bahiabraun/schwarz

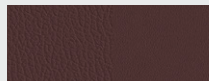

Sportsitze



Die optimale Kombination aus Sport und Komfort: Die Sportsitze optimieren den Seitenhalt für dynamisches Fahren und bieten zugleich uneingeschränktem Komfort für den Alltag. Auf Wunsch werten Sie die Sitze mit Sitzklimatisierung und edlen Bezügen weiter auf.

Nur mit Gepäcknetz an Fahrer- und Beifahrerlehne (286) und Sitzkomfort-Paket (U59)

Nicht mit Multikontursitz-Paket (409)

	Code	Preis Euro inkl. MwSt. exkl. MwSt.	Mercedes-AMG GLA 35 4MATIC	Mercedes-AMG GLA 45 4MATIC+	Mercedes-AMG GLA 45 S 4MATIC+
Eine besondere Ästhetik für Ihr Fahrzeug: der Innenraum wird zum Erlebnisraum. Dabei veredelt das hochwertige Naturprodukt Leder die Sitze. Weitere attraktive Akzente setzen auch jeweils die Ziernähte an der Bordkante und an der Instrumententafel. Schönheit, die sich gleichzeitig gut anfühlt. Enthalten in AMG Performance Sitz-Paket High-End (PBZ) Nicht mit AMG Leder-Paket (P39), AMG Performance Sitz-Paket (PBX) oder AMG Performance Sitz-Paket Advanced (PBY) und designo Sicherheitsgurte rot (Y05)	P34	1.612,40 1.390,00	-	●	●
Mit AMG Line (950)		1.160,00 1.000,00	●	-	-
Leder schwarz	211	0,00 0,00	S	S	S
Leder Rough/Leder bahiabraun/schwarz	214	116,00 100,00	●	●	●
Sportsitze	7U4	0,00 0,00	S	S	S

Mercedes-AMG.

AMG Leder-Paket

Genießen Sie Sportlichkeit in hochwertigster Ausprägung. Das AMG Leder-Paket bietet zusätzlich zur AMG Line einen außergewöhnlich edlen Eindruck. Die zweifarbig belederten Sportsitze sowie Ziernähte an Instrumententafel und Bordkante steigern die Wertigkeit deutlich.

Enthalten in AMG Performance Sitz-Paket High-End (PBZ)

Nicht mit Leder-Paket (P34), AMG Performance Sitz-Paket (PBX) oder AMG Performance Sitz-Paket Advanced (PBY) und designo Sicherheitsgurte rot (Y05)

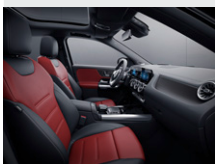

Leder zweifarbig classicrot/schwarz



257

0,00
0,00

Leder zweifarbig titangrau pearl/schwarz

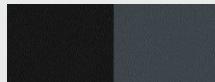

258

116,00
100,00

Leder zweifarbig titangrau pearl/schwarz

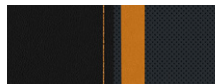

259

116,00
100,00

Sportsitze

Die optimale Kombination aus Sport und Komfort: Die Sportsitze optimieren den Seitenhalt für dynamisches Fahren und bieten zugleich uneingeschränktem Komfort für den Alltag. Auf Wunsch werten Sie die Sitze mit Sitzklimatisierung und edlen Bezügen weiter auf.

Nur mit Gepäcknetz an Fahrer- und Beifahrerlehne (286) und Sitzkomfort-Paket (U59)

Nicht mit Multikontursitz-Paket (409)



7U4

0,00
0,00

Code
Preis Euro
inkl. MwSt.
exkl. MwSt.

Mercedes-AMG
GLA 35 4MATIC

Mercedes-AMG
GLA 45 4MATIC+

Mercedes-AMG
GLA 45 S 4MATIC+

●

●

●

S

S

S

●

●

●

-

-

●

S

S

S

Mercedes-AMG.

AMG Night-Paket

Elemente des AMG Night-Pakets: Fronsplitter und Zierelemente auf den Lamellen in den äußeren Lufteinlässen in Hochglanzschwarz; Einleger in der Türverkleidung in Hochglanzschwarz; Bordkantenzierstab und Fensterlinienzierstab in Hochglanzschwarz; Außenspiegelgehäuse in Hochglanzschwarz; Dachreling in Schwarz; Endrohrblenden schwarz verchromt; Zierelement in der Heckschürze in Hochglanzschwarz; wärmedämmend dunkel getöntes Glas ab der B-Säule.



48,3 cm (19") AMG Leichtmetallräder im 5-Doppelspeichen-Design

aerodynamisch optimiert, tantalgrau lackiert und glanzgedreht mit 235/50 R 19 auf 8 J x 19 ET 49

Nicht mit Reifen mit Notlaufeigenschaften (R66)



Code
Preis Euro
inkl. MwSt.
exkl. MwSt.

P60
870,00
750,00

Mercedes-AMG
GLA 35 4MATIC

Mercedes-AMG
GLA 45 4MATIC+

Mercedes-AMG
GLA 45 S 4MATIC+

● ● ●

48,3 cm (19") AMG Leichtmetallräder im 10-Speichen-Design

aerodynamisch optimiert, tantalgrau lackiert und glanzgedreht mit 235/50 R 19 auf 8 J x 19 ET 49

Nicht mit Reifen mit Notlaufeigenschaften (R66)



RTH
0,00
0,00

S - -

50,8 cm (20") AMG Leichtmetallräder im 5-Doppelspeichen-Design

titangrau lackiert und glanzgedreht mit 255/40 R 20 auf 8,5 J x 20 ET 51

Nicht mit Reifen mit Notlaufeigenschaften (R66)



RVY
232,00
200,00

● S ○

RRT
928,00
800,00
696,00
600,00

● - ● S -

48,3 cm (19") AMG Leichtmetallräder im 10-Speichen-Design

aerodynamisch optimiert, mattschwarz lackiert und Felgenhorn glanzgedreht mit 235/50 R 19 auf 8 J x 19 ET 49





RVZ
638,00
550,00
406,00
350,00

● - ● - ●

Mercedes-AMG.

AMG Night-Paket

		Code	Preis Euro inkl. MwSt. exkl. MwSt.	Mercedes-AMG GLA 35 4MATIC	Mercedes-AMG GLA 45 4MATIC+	Mercedes-AMG GLA 45 S 4MATIC+
50,8 cm (20") AMG Leichtmetallräder im 5-Doppelspeichen-Design mattschwarz lackiert und Felgenhorn glanzgedreht mit 255/40 R 20 auf 8,5 J x 20 ET 51 Nicht mit Reifen mit Notlaufeigenschaften (R66)		RRU	1.334,00	●	-	-
			1.150,00	-	●	-
			1.102,00	-	●	-
			950,00	-	-	●
			406,00	-	-	●
			350,00			
53,3 cm (21") AMG Leichtmetallräder im Vielspeichen-Design titangrau lackiert und glanzgedreht mit 255/35 R 21 auf 8,5 J x 21 ET 51 Nicht mit Reifen mit Notlaufeigenschaften (R66)		RWX	1.624,00	●	-	-
			1.400,00	-	●	-
			1.392,00	-	●	-
			1.200,00	-	-	●
			696,00	-	-	●
			600,00			
53,3 cm (21") AMG Leichtmetallräder im Vielspeichen-Design matt schwarz lackiert und Felgenhorn glanzgedreht mit 255/35 R 21 auf 8,5 J x 21 ET 51 Nicht mit Reifen mit Notlaufeigenschaften (R66)		RWY	2.030,00	●	-	-
			1.750,00	-	●	-
			1.798,00	-	●	-
			1.550,00	-	-	●
			1.102,00	-	-	●
			950,00			
53,3 cm (21") AMG Leichtmetallräder im Kreuzspeichen-Design schwarz matt lackiert und Felgenhorn glanzgedreht mit 255/35 R 21 auf 8,5 J x 21 ET 51 Nicht mit Reifen mit Notlaufeigenschaften (R66)		RWQ	2.030,00	-	●	-
			1.750,00	-	-	●
			1.334,00	-	-	●
			1.150,00	-	-	●

Bitte beachten Sie: Je geringer bei einer bestimmten Radgröße der Querschnitt der Reifen ist, desto schlechter ist der Fahrkomfort auf schlechten Straßen. Abroll- und Dämpfungskomfort nehmen ab und die Gefahr, dass es beim Überfahren von Hindernissen zu Beschädigung von Reifen und Rädern kommt, steigt.



Mercedes-AMG.

AMG Technik/Performance Studio

	Code	Preis Euro inkl. MwSt. exkl. MwSt.	Mercedes-AMG GLA 35 4MATIC	Mercedes-AMG GLA 45 4MATIC+	Mercedes-AMG GLA 45 S 4MATIC+
AMG DYNAMIC SELECT Mit den Fahrprogrammen von AMG DYNAMIC SELECT haben Sie Ihren persönlichen Renningenieur an Bord. Je nach Situation oder Laune intensivieren Sie den sportlichen Charakter Ihres Fahrzeugs. Dabei gibt es neben den vordefinierten Setups auch individuell wählbare Kombinationen – etwa einen dynamisch ausgelegten Antrieb bei komfortablem Lenkgefühl.	B59	0,00 0,00	S	S	S
AMG Driver's Package mit 270 km/h Höchstgeschwindigkeit. AMG Driver's Package – Durch die Erweiterung der Höchstgeschwindigkeitsbegrenzung auf 270 km/h bietet das AMG Driver's Package ein noch sportlicheres Fahrgefühl. Nicht mit Reifen mit Notlaufeigenschaften (R66)	 250	0,00 0,00	–	–	S
AMG RIDE CONTROL Fahrwerk Das AMG RIDE CONTROL Sportfahrwerk ist Ihr Schlüssel zu überlegener Performance im Alltag und auf der Rennstrecke. Die adaptive Dämpfung bietet eine breite Spreizung zwischen komfortablem und sehr sportlichem Setup. Sie wählen zwischen Comfort, Sport oder Sport+ mit nur einem Bedienvorgang und die Fahrwerks-Charakteristik verändert sich sofort. Nur mit Direktlenkung (213)	 459	0,00 0,00	S	S	S
Direktlenkung Die Vorteile der Direktlenkung erleben Sie in jeder Kurve. Sie orientiert sich konsequent an Ihrem Lenkeinschlag durch eine variable Lenkübersetzung. Weniger lenken, agiler fahren, mehr Fahrspaß erleben. Nur mit Fahrwerk mit adaptiver Verstelldämpfung (459) oder Komfortfahrwerk mit Tieferlegung (677) und Komfortfahrwerk (485)	 213	0,00 0,00	○	○	○
designo Sicherheitsgurte rot Nur mit Ledernachbildung ARTICO/Mikrofaser DINAMICA schwarz (651) Nicht mit Sitzklimatisierung für Fahrer und Beifahrer (401), AMG Leder-Paket (P39) oder AMG Performance Sitz-Paket High-End (PBZ)	Y05	0,00 0,00	○	○	○
AMG TRACK PACE AMG TRACK PACE verwandelt Ihr AMG Fahrzeug in Ihren virtuellen Renningenieur. Mit Hilfe von Runden-, Sektor- und Beschleunigungszeiten sowie ausgewählten Live-Telemetriedaten können Sie Ihr Fahrkönnen auf abgesperrten Strecken gezielt analysieren und verbessern. Nur mit Erweiterte Funktionen MBUX (355), Festplatten-Navigation (365), Vorrüstung für Live Traffic Information (367) oder MBUX Multimediasystem (549)	256	290,00 250,00	●	●	○

Mercedes-AMG.

AMG Technik/Performance Studio

	Code	Preis Euro inkl. MwSt. exkl. MwSt.	Mercedes-AMG GLA 35 4MATIC	Mercedes-AMG GLA 45 4MATIC+	Mercedes-AMG GLA 45 S 4MATIC+
<p>Bremssättel rot lackiert Für Mercedes-AMG GLA 45 4MATIC+: Nur mit AMG DYNAMIC PLUS Paket (P71)</p> 	U70	371,20 320,00	●	○	S
<p>AMG Lenkradtasten Mit den AMG Lenkradtasten gestalten Sie Ihr Lenkrad radikal sportlich: Diese erlauben eine schnelle und zielsichere Bedienung spezifischer fahrdynamischer Funktionen. Für ein fokussiertes, konzentriertes und leistungsorientiertes Fahrgefühl – und für eine authentische Rennwagen-Atmosphäre im Cockpit. Enthalten in AMG Performance Lenkrad in Mikrofaser DINAMICA (L6G) und AMG DYNAMIC PLUS Paket (P71) Nicht mit Multifunktions-Sportlenkrad in Leder Nappa (L5C)</p>	U88	406,00 350,00	●	●	○
<p>AMG Real Performance Sound inklusive Taste in der Mittelkonsole für noch emotionaleren Motorsound im Innenraum. Schon ab Werk klingt Ihr Mercedes-AMG unvergleichbar leidenschaftlich. Mit dem AMG Real Performance Sound wird der Sound noch emotionaler und Sie können bestimmen, wie sich der Turbomotor im Interieur anhört. Auf Knopfdruck kann der Sound zwischen sportlich dezent (BALANCED) oder motorsportlich-emotional (POWERFUL) verstellt werden.</p> 	339	522,00 450,00	–	●	●
<p>AMG Aerodynamik-Paket Das im Windkanal entwickelte AMG Aerodynamik-Paket verbessert die Fahreigenschaften bei hohen Geschwindigkeiten und legt den Grundstein für noch mehr Fahrspaß. Die Anbauteile erhöhen den Anpressdruck. Der feststehende AMG Heckflügel ist ein klares Statement für den Wunsch nach kompromissloser Performance. Nur mit AMG Night-Paket (P60) Nicht mit Anhängervorrichtung mit ESP® Anhängerstabilisierung (550) und Vorrüstung für Anhängervorrichtung (554)</p>	B26	1.798,00 1.550,00	●	●	●
<p>AMG DYNAMIC PLUS Paket Das AMG DYNAMIC PLUS Paket steht für maximalen Fahrspaß und größtmögliche Agilität. Es bündelt zahlreiche High-Performance-Komponenten in einem attraktiven Paket, das die wichtigsten Sonderausstattungen für nochmals gesteigerte Fahrdynamik enthält. So wird das Fahrerlebnis mit Ihrem Mercedes-AMG noch emotionaler. Enthält Bremssättel rot lackiert (U70); Bremsanlage mit größeren Bremscheiben an der Vorderachse; zusätzliches Fahrprogramm „RACE“; AMG Performance Lenkrad in Leder Nappa/Microfaser DINAMICA (L6K); AMG Lenkradtasten (U88). Nicht mit Multifunktions-Sportlenkrad in Leder Nappa (L5C)</p>	P71	2.030,00 1.750,00	–	●	–

Mercedes-AMG.

AMG Technik/Performance Studio

	Code	Preis Euro inkl. MwSt. exkl. MwSt.	Mercedes-AMG GLA 35 4MATIC	Mercedes-AMG GLA 45 4MATIC+	Mercedes-AMG GLA 45 S 4MATIC+
<p>AMG Performance Sitz-Paket</p> <p>Die AMG Performance Sitze für Fahrer und Beifahrer integrieren Sie perfekt ins Cockpit und geben Ihnen idealen Seitenhalt. Die Seitenwangen der Sitzlehnen und Sitzflächen legen sich direkt an Ihren Körper an. Damit erleben Sie dynamische Fahrmanöver mit echtem Sportwagen-Feeling. Bei Bedarf entfaltet die integrierte Sitzheizung wohltuenden Komfort.</p> <p>Enthält AMG Performance Sitze (555) und Sitzheizung für Fahrer und Beifahrer (873)</p> <p>Nicht mit Vordersitz rechts elektrisch verstellbar mit Memory-Funktion (242), Fahrersitz elektrisch einstellbar mit Memory-Funktion (275), Gepäcknetz an Fahrer- und Beifahrerlehne (286), Sitzklimatisierung für Fahrer und Beifahrer (401), Sportsitze (7U4), AMG Performance Sitz-Paket Advanced (PBX), AMG Performance Sitz-Paket High-End (PBZ) oder 4-Wege-Lordosenstütze (U22)</p> <p>Für Mercedes-AMG GLA 35 4MATIC: Nicht mit Multikontursitz-Paket (409)</p>	PBX	2.598,40 2.240,00	●	●	●
<p>AMG Performance Sitz-Paket Advanced</p> <p>Die AMG Performance Sitze für Fahrer und Beifahrer geben Ihnen idealen Seitenhalt für besonders dynamische Fahrmanöver. Die für Sie perfekte Seitenführung stellen Sie über die Multikontursitz-Funktion ein und justieren die exakte Sitzposition elektrisch. Wohltuende Wärme entfaltet die integrierte Sitzheizung.</p> <p>Enthält Fahrersitz elektrisch einstellbar mit Memory-Funktion (275), AMG Performance Sitze (555), Sitzheizung für Fahrer und Beifahrer (873), Vordersitz rechts elektrisch verstellbar mit Memory-Funktion (242) und Multikontursitz-Paket (409)</p> <p>Nicht mit Gepäcknetz an Fahrer- und Beifahrerlehne (286), Sitzklimatisierung für Fahrer und Beifahrer (401), Sportsitze (7U4), AMG Performance Sitz-Paket (PBX), AMG Performance Sitz-Paket High-End (PBZ) oder 4-Wege-Lordosenstütze (U22)</p>	PBY	3.793,20 3.270,00	●	●	●
<p>AMG Performance Sitz-Paket High-End</p> <p>Perfekte Seitenführung für dynamische Fahrmanöver – verbunden mit Ästhetik und Komfort: Das AMG Performance Sitz-Paket High-End beherrscht alle Disziplinen. Stellen Sie die Sitzwangen per Multikontursitz-Funktion ein und justieren die Sitzposition elektrisch. Wählen Sie darüber hinaus Ihre individuelle Lederpolsterung mit integrierter Sitzheizung.</p> <p>Enthält Fahrersitz elektrisch einstellbar mit Memory-Funktion (275), AMG Performance Sitze (555), Sitzheizung für Fahrer und Beifahrer (873) und Sitzklimatisierung für Fahrer und Beifahrer (401)</p> <p>Nur mit Vordersitz rechts elektrisch verstellbar mit Memory-Funktion (242), Multikontursitz-Paket (409), Sitzkomfort-Paket (U59) oder Polsterung Leder</p> <p>Nicht mit Gepäcknetz an Fahrer- und Beifahrerlehne (286), Sportsitze (7U4), AMG Performance Sitz-Paket (PBX), AMG Performance Sitz-Paket Advanced (PBY), 4-Wege-Lordosenstütze (U22) oder designo Sicherheitsgurte rot (Y05)</p>	PBZ	5.127,20 4.420,00	●	●	●

Elektromobilität.



Fahren Sie im Stadtverkehr rein elektrisch, laden Sie Ihr EQ Power Modell zu Hause und an öffentlichen Ladestationen auf. Unsere EQ Power Modelle mit Plug-in-Hybrid-Antrieb verbinden das Beste aus zwei Welten: die Dynamik und Effizienz eines Elektromotors mit der Reichweite eines Verbrennungsmotors.

In dieser Rubrik finden Sie eine Zusammenfassung der relevanten Informationen zum Thema Laden, Förderung und technische Daten für Ihr Plug-in-Hybrid Fahrzeug.

Laden	58
Ladesystem	58
Laden zu Hause	58
Öffentliches Laden	59
Installation – Ladelösungspartner	61
Förderung	62
Technische Daten	63

Elektromobilität – Laden.

Ladesystem

Wechselstrom-Ladesystem (AC-Laden) 3,7 kW

Mehr Flexibilität im Alltag: Mit dem Wechselstrom-Ladesystem mit 3,7 kW (1-phasig) laden Sie Ihren Plug-in-Hybrid. Neben der Wallbox zuhause können Sie Ihr Fahrzeug auch an einer Vielzahl öffentlicher Ladesäulen anschließen. Diese liefern meist Wechselstrom – so wie auch konventionelle Haushaltssteckdosen.

Code

Preis Euro
inkl. MwSt.
exkl. MwSt.

GLA 250 e

80B

0,00
0,00

S

Wechselstrom-Ladesystem (AC-Laden) 7,4 kW

Mehr Flexibilität im Alltag: Mit dem leistungsstarken Wechselstrom-Ladesystem mit bis zu 7,4 kW (2-phasig) laden Sie Ihren Plug-in-Hybrid schnell und einfach. Neben der Wallbox zuhause können Sie Ihr Fahrzeug auch an einer Vielzahl öffentlicher Ladesäulen anschließen. Diese liefern meist Wechselstrom – so wie auch konventionelle Haushaltssteckdose.



76B

348,00
300,00

●

Gleichstrom-Ladesystem (DC-Laden) 24kW

Für Ihre optimale Ladegeschwindigkeit mit maximal 24 kW und damit hohen Komfort. Schnellladesäulen wie zum Beispiel IONITY liefern den für Ihre Hochvolt-Batterie erforderlichen Gleichstrom. Somit stellt das Gleichstrom-Ladesystem in kürzester Zeit eine bestmögliche elektrische Reichweite bereit.

Nur mit Wechselstrom-Ladesystem (AC-Laden) 7,4 kW (76B)



83B

580,00
500,00

●

Laden zu Hause

Für das Laden Ihres Fahrzeugs zu Hause, bietet Ihnen Mercedes-Benz das passende Ladekabel und Wallbox. Nutzen Sie effektiv die Zeit in der Ihr Elektrofahrzeug in der Garage oder auf Ihrem Stellplatz steht. Mit nur einem Handgriff laden Sie Ihr Fahrzeug ganz einfach und bequem: mit einer Mercedes-Benz Wallbox Home oder einem Standardladekabel an einer herkömmlichen Steckdose.

Ladekabel für Haushaltssteckdose, 5m, glatt

Dieses Ladekabel, auch Mode 2 Kabel genannt, ermöglicht Ihnen das Aufladen der Fahrzeugbatterie an der Haushaltssteckdose mit bis zu 2,3 kW (230 V, 1-phasig, 10 A) und passt für Steckdosen des Typs E/F CEE 7/7.



B30

0,00
0,00

S

Ladekabel für Haushaltssteckdose, 8m, glatt

Dieses Ladekabel, auch Mode 2 Kabel genannt, ermöglicht Ihnen das Aufladen der Fahrzeugbatterie an der Haushaltssteckdose mit bis zu 2,3 kW (230 V, 1-phasig, 10 A) und passt für Steckdosen des Typs E/F CEE 7/7.



B80

81,20
70,00

●

Bitte beachten Sie: Die maximal mögliche Ladeleistung ist u.a. abhängig vom Ladekabel, dem Ladesystem des Fahrzeugs und der Ladeinfrastruktur.

Elektromobilität – Laden.

Laden zu Hause

Ladekabel für Industriesteckdose, 5m, glatt

Dieses Ladekabel, auch Mode 2 Kabel genannt, ermöglicht Ihnen das Aufladen der Fahrzeugbatterie an der Industriesteckdose mit bis zu 3,6 kW (230 V, 1-phasig, 16 A) und passt für Steckdosen des Typs IEC60309 CEE 16/3.



Code

B32

Preis Euro
inkl. MwSt.
exkl. MwSt.

278,40
240,00

GLA 250 e



Ladekabel für Industriesteckdose, 8m, glatt

Dieses Ladekabel, auch Mode 2 Kabel genannt, ermöglicht Ihnen das Aufladen der Fahrzeugbatterie an der Industriesteckdose mit bis zu 3,6 kW (230 V, 1-phasig, 16 A) und passt für Steckdosen des Typs IEC60309 CEE 16/3.



B82

313,20
270,00



Mercedes-Benz Wallbox, bspw. mit fest verbundenem Ladekabel (6m)

Geeignet zum Laden von Plug-In Hybriden der Marke Mercedes-Benz (Teilenummer A000 906 0407).

Bei der Mercedes-Benz Wallbox handelt es sich um ein Original-Zubehör. Die ausführlichen Zubehör-Information mit der genauen Produktbeschreibung erhalten Sie bei Ihrem Mercedes-Benz Partner oder online unter <http://configurator.mercedes-benz-accessories.com>.

Die angegebenen Preise verstehen sich ohne eventuelle Ein- bzw. Anbaukosten. Änderungen und Irrtümer vorbehalten. Zur fachgerechten Installation der Wallbox wenden Sie sich bitte an Ihren Mercedes-Benz Partner.



870,00
750,00



Öffentliches Laden

Für das Laden an öffentlichen Ladestationen bietet Ihnen Mercedes-Benz das passende Ladekabel und den digitalen Dienst. Mit Mercedes me Charge erhalten Sie europaweit Zugang zu einer Vielzahl öffentlicher Ladestationen, die sich zum Beispiel in der Stadt, an Einkaufszentren, Hotels oder Raststätten befinden.

Ladekabel für Wallbox und öffentliche Ladestationen, 5m, glatt

Dieses Ladekabel, auch Mode 3 Kabel genannt, ermöglicht Ihnen das Aufladen der Fahrzeugbatterie an der Wallbox oder an öffentlichen Ladestationen mit bis zu 11 kW (Typ 2, 3-phasig, 20 A).

Enthalten in Public Charging Paket (DAP)



B33

0,00
0,00



Bitte beachten Sie: Die maximal mögliche Ladeleistung ist u.a. abhängig vom Ladekabel, dem Ladesystem des Fahrzeugs und der Ladeinfrastruktur.

Elektromobilität – Laden.

Öffentliches Laden

Ladekabel für Wallbox und öffentliche Ladestationen, 8m, glatt

Dieses Ladekabel, auch Mode 3 Kabel genannt, ermöglicht Ihnen das Aufladen der Fahrzeugbatterie an der Wallbox oder an öffentlichen Ladestationen mit bis zu 11 kW (Typ 2, 3-phasig, 16 A).



Code
Preis Euro
inkl. MwSt.
exkl. MwSt.

B83
34,80
30,00

GLA 250 e



Public Charging Paket

(Dienst 1 Jahr ab Aktivierung kostenfrei nutzbar). Das Public-Charging Paket beinhaltet den Remote und Charging Services Plus (38U), sowie das Ladekabel für Wallbox und öffentliche Ladestationen, 5m, glatt (B33). Mit Mercedes me Charge reisen Sie flexibler. Laden Sie an einer Vielzahl von öffentlichen Stationen. Ihr Zugang ist in das MBUX Multimediasystem und das Mercedes me Ökosystem integriert. Alles auf einen Blick und beste Kostenkontrolle: Für alle Abrechnungen genügt ein Vertrag. Das Ladekabel für Wallbox und öffentliche Ladestationen, 5m, glatt (B33), ermöglicht Ihnen das Aufladen der Fahrzeugbatterie an der Wallbox oder an öffentlichen Ladestationen mit bis zu 11 kW (Typ 2, 3-phasig, 20 A). Mit dem Public Charging Paket sind Sie für das Laden an öffentlichen Stationen bestens ausgestattet.

Enthält Ladekabel für Wallbox und öffentliche Ladestationen, 5m, glatt (B33) und Remote und Charging Services Plus (38U)

DAP
0,00
0,00

S

Remote und Charging Services Plus

Das Paket Remote und Charging Services Plus verbindet Sie mit dem Fahrzeug. Sie können es auf Wunsch lokalisieren und ausgewählte Funktionen fernbedienen. Mit Mercedes me Charge beziehen Sie Strom an vielen öffentlichen Ladestationen bei größtmöglicher Kostentransparenz. Sie müssen sich nur einmal registrieren und erhalten eine zentrale Abrechnung.

Nur mit Public Charging Paket (DAP)

38U
0,00
0,00



Bitte beachten Sie: Die maximal mögliche Ladeleistung ist u.a. abhängig vom Ladekabel, dem Ladesystem des Fahrzeugs und der Ladeinfrastruktur.

Elektromobilität – Laden.

Installation – Ladelösungspartner

Mercedes-Benz bietet Ihnen den richtigen Partner für Ihre Ladelösung an. Für Privat und Gewerbekunden.

Ladelösungen für ihr zuhause – THE MOBILITY HOUSE

Wallbox und Installation – alles aus einer Hand. Erwerben Sie die Wallbox über unseren Partner The Mobility House, dann bestellen Sie die Installation ganz bequem zusammen mit der Wallbox.

Sie möchten mehr erfahren?

THE MOBILITY HOUSE berät Sie gern.

Telefon: +49 89 4161 430 70

E-Mail: sales@mobilityhouse.com
www.mobilityhouse.de

Flottenladelösungen – NewMotion

Eine Ladelösung für Flotten benötigen eine intelligente Ladeinfrastruktur und ein Lastmanagement. Unser Ladepartner NewMotion bietet eine optimale Beratung zu einer umfassenden und zukunftsorientierten Ladeinfrastruktur in Unternehmen oder Parkhäusern etc.

Sie möchten mehr erfahren?

NewMotion berät Sie gern.

Telefon: +49 30 215 028 48

E-Mail: beratung@newmotion.com
kundendienst@newmotion.com

Elektromobilität – Förderung.

Umweltbonus/Innovationsprämie¹

Mercedes-Benz und die Bundesregierung fördern Ihren Einstieg in die Elektromobilität. Dabei verdoppelt die Bundesregierung den Bundesanteil am Umweltbonus als neue Innovationsprämie.

Für den Kauf und die Zulassung eines Elektrofahrzeugs mit einem Nettolistenpreis > 40.000 € bis 65.000 € beträgt die Gesamtförderung 7.500 €. Für den Kauf und die Zulassung eines ausgewählten Plug-in-Hybridfahrzeugs mit einem Nettolistenpreis bis 40.000 € beträgt die Gesamtförderung 6.750 €. Für den Kauf und die Zulassung eines ausgewählten Plug-in-Hybridfahrzeugs mit einem Nettolistenpreis > 40.000 € bis 65.000 € beträgt die Gesamtförderung 5.625 €. Die Innovationsprämie gilt für Neufahrzeuge, die auf der Liste der förderfähigen Fahrzeuge stehen und nach dem 03.06.2020 zugelassen werden und ist befristet bis 31.12.2021.

E-Kennzeichen: Bahn frei

Erwerben Sie ein batterieelektrisches Fahrzeug oder ein Plug-in-Hybridfahrzeug mit mindestens 40 km elektrischer Reichweite (innerorts)² oder einem CO₂ Ausstoß von höchstens 50 g/km², ist das Fahrzeug zur Zulassung mit einem so genannten E-Kennzeichen² berechtigt.

Abhängig von der jeweiligen lokalen/regionalen Umsetzung profitieren Sie unter Umständen z. B. von kostenfreiem Parken oder der Erlaubnis zur Nutzung der Busspur.³

Dienstwagenbesteuerung: Das rechnet sich

Privat genutzte Dienstwagen werden grundsätzlich auf Basis des Bruttolistenpreises (= Bemessungsgrundlage) versteuert.

Wird ein privat genutztes Elektro- oder extern aufladbares Hybridelektrofahrzeugs⁴ im Zeitraum vom 01. Januar 2019 bis zum 31. Dezember 2030 angeschafft oder geleast, wird die Bemessungsgrundlage für Zwecke der Lohn-/Einkommensteuer halbiert. Dadurch reduziert sich die Steuerbelastung im Prinzip um die Hälfte. Das Halbierungsprinzip wird auch bei Anwendung der sog. Fahrtenbuchmethode berücksichtigt.⁵



¹ Die Höhe und Berechtigung zur Inanspruchnahme der Innovationsprämie des Bundes ist durch die auf der Webseite des BAFA (www.bafa.de/umweltbonus) abrufbare Richtlinie geregelt. Es besteht kein Rechtsanspruch auf Gewährung der Innovationsprämie bzw. des Umweltbonus. Der Erhalt erfolgt vorbehaltlich einer positiven Entscheidung des Antrags durch das Bundesamt für Wirtschaft und Ausfuhrkontrolle (BAFA). ² Die rechtlichen Grundlagen sind geregelt im Elektromobilitätsgesetz (EmoG) und unterliegen damit Änderungen. ³ Beispiele für Förderung auf kommunaler Ebene. Es ist möglich, dass in Ihrem Nutzungsgebiet kein Vorteil besteht. Bitte wenden Sie sich hierzu an Ihre Kommune. ⁴ Es profitieren nur Plug-in-Hybridfahrzeuge, welche die Voraussetzungen des § 3 Absatz 2 Nummer 1 oder 2 des Elektromobilitätsgesetzes erfüllen, d.h. deren rein elektrische Reichweite innerorts (EAER „City“) mindestens 40 km beträgt oder deren CO₂ Ausstoß höchstens 50 g/km beträgt. Die Werte werden in den mitgelieferten, fahrzeugindividuellen CoC-Papieren aufgeführt. Es werden die nach dem WLTP Messverfahren ermittelten Werte herangezogen. ⁵ Details regelt § 6 Absatz 1 Nummer 4 Satz 2 und 3 EStG. Bei Fragen wenden Sie sich an Ihren Steuerberater. Weitere Informationen zum offiziellen Kraftstoffverbrauch und zu den offiziellen spezifischen CO₂-Emissionen neuer Personenkraftwagen können dem „Leitfaden über den Kraftstoffverbrauch die CO₂-Emissionen und den Stromverbrauch neuer Personenkraftwagen“ entnommen werden, der an allen Verkaufsstellen und bei der DAT Deutsche Automobil Treuhand GmbH (www.dat.de) unentgeltlich erhältlich ist.

Elektromobilität – technische Daten.

Typ	GLA 250 e	
Kraftstoff	Benzin	
Hybridart	Plug-in-Hybrid	
Elektrische Anlagen		
Systemleistung (max. Nennleistung)	kW/PS	160/218
Nennleistung Elektro	kW/PS	75/102
Max. Ladeleistung AC (serienmäßig optional)	kW	3,7 7,4
AC Ladezeit 10 - 100% SOC netto (HH-Steckdose, 2,3 kW)	h	5,5
AC Ladezeit 10-100% SOC netto (Wallbox/ öffentl. Ladestation, 7,4 kW)	h	1,75
DC Ladezeit 10-80% SOC netto	min	25
Batteriezertifikat¹		
Laufzeit/Laufleistung	J/km	6/100.000
Maße und Gewichte		
Leergewicht/Zuladung	kg	1.775/520
Zulässiges Gesamtgewicht	kg	2.295
Anhängelast ungebremst/gebremst	kg	750/1.800
Gepäckraumvolumen (VDA)	l	385
Sonstiges		

¹ Es profitieren nur Plug-in-Hybridfahrzeuge, welche die Voraussetzungen des § 3 Absatz 2 Nummer 1 oder 2 des Elektromobilitätsgesetzes erfüllen, d.h. deren rein elektrische Reichweite innerorts (EAER „City“) mindestens 40 km beträgt oder deren CO₂ Ausstoß höchstens 50 g/km beträgt. Die Werte werden in den mitgelieferten, fahrzeugindividuellen CoC-Papieren aufgeführt. Es werden die nach dem WLTP Messverfahren ermittelten Werte herangezogen.

Business-Paket.

Business-Paket

Bestehend aus: Festplatten-Navigation (365), Smartphone Integration (14U), Verkehrszeichen-Assistent (513), Vorrüstung für Car Sharing (20U), Konnektivitäts-Paket Navigation (PBF), Sitzheizung für Fahrer und Beifahrer (873) und Park-Assistent mit PARKTRONIC (235).



Bestehend aus: Smartphone-Integration (14U), Sitzheizung für Fahrer und Beifahrer (873), Park-Assistent mit PARKTRONIC (235), MBUX Augmented Reality für Navigation (U19), 10,25" Volldigitales Instrumenten-Display (458), 10,25" Media-Display (859) und Kabelloses Ladesystem für mobile Endgeräte (897).
Nur mit Style (P27), Progressive (P59) oder AMG Line (950).



Code

Preis Euro
inkl. MwSt.
exkl. MwSt.

DB3

1.914,00
1.650,00

DB4

2.720,20
2.345,00

GLA 250 e	GLA 180 d	GLA 200 d	GLA 200 d 4MATIC	GLA 220 d	GLA 220 d 4MATIC	GLA 180	GLA 200	GLA 200 4MATIC	GLA 250	GLA 250 4MATIC	Mercedes-AMG GLA 35 4MATIC	Mercedes-AMG GLA 45 4MATIC+	Mercedes-AMG GLA 45 S 4MATIC+
-	●	●	●	●	●	●	●	●	●	●	-	-	-
●	-	-	-	-	-	-	-	-	-	-	-	-	-

Aufwählbar auf das Business-Paket sind folgende Sonderausstattungen:

MBUX High-End-Paket

bestehend aus: 10,25" Volldigitales Instrumenten-Display (458), 10,25" Media-Display (859), Festplatten-Navigation (365), Vorrüstung für Live Traffic Information (367), Verkehrszeichen-Assistent (513), MBUX Augmented Reality für Navigation (U19), Kabelloses Ladesystem für mobile Endgeräte (897), Konnektivitäts-Paket Navigation (PBF), Smartphone Integration (14U) und Vorrüstung für Car Sharing (20U).

Nur mit Style (P27), Progressive (P59) oder AMG Line (950)



DN2

1.960,40
1.690,00

-	●	●	●	●	●	●	●	●	●	●	-	-	-
---	---	---	---	---	---	---	---	---	---	---	---	---	---

Business-Paket.

Business-Paket

Park-Paket mit Rückfahrkamera

Mit diesem Paket meistern Sie auch engere Parklücken souverän. Komfortabel: Der Aktive Park-Assistent mit PARKTRONIC sucht für Sie bereits einen Parkplatz und assistiert anschließend beim Einparken. Mehr Gelassenheit ist auch das Stichwort für die Rückfahrkamera, die mit Übersicht nach hinten teure Blechschäden vermeiden kann.

Die Systeme des Park-Paket mit Rückfahrkamera sind nur ein Hilfsmittel. Sie können die Aufmerksamkeit des Fahrers für die Umgebung nicht ersetzen. Der Fahrer trägt während des gesamten Park- und Rangiervorgangs die Verantwortung und muss Parkvorgänge kontrollieren und bei Bedarf eingreifen. Es ist sicherzustellen, dass sich unter anderem keine Personen, Tiere oder Gegenstände im Fahrweg befinden.

Sämtliche Funktionen sind unter anderem nur bei eingeschaltetem Aktiven Park-Assistenten verfügbar.

Enthält Rückfahrkamera (218) und Aktiver Park-Assistent mit PARKTRONIC (235)

Nicht mit Park-Paket mit 360°-Kamera (P47)



Code

Preis Euro
inkl. MwSt.
exkl. MwSt.

	GLA 250 e	GLA 180 d	GLA 200 d	GLA 200 d 4MATIC	GLA 220 d	GLA 220 d 4MATIC	GLA 180	GLA 200	GLA 200 4MATIC	GLA 250	GLA 250 4MATIC	Mercedes-AMG GLA 35 4MATIC	Mercedes-AMG GLA 45 4MATIC+	Mercedes-AMG GLA 45 S 4MATIC+
P44	●	●	●	●	●	●	●	●	●	●	●	-	-	-
P47	●	●	●	●	●	●	●	●	●	●	●	-	-	-
401	●	●	●	●	●	●	●	●	●	●	●	-	-	-
P19	●	●	●	●	●	●	●	●	●	●	●	-	-	-

Park-Paket mit 360°-Kamera

Parken Sie entspannt ein. Das Duo aus Aktiver Park-Assistent und 360°-Kamera unterstützt Sie bereits bei der Parkplatzsuche sowie beim Einparken, Ausparken und Rangieren. Vor allem die Rundumsicht durch die 360°-Kamera inklusive eines virtuellen Blicks aus der Vogelperspektive beeindruckt.

Die Systeme des Park-Paket mit 360°-Kamera sind nur ein Hilfsmittel. Sie können die Aufmerksamkeit des Fahrers für die Umgebung nicht ersetzen. Der Fahrer trägt während des gesamten Park- und Rangiervorgangs die Verantwortung und muss Parkvorgänge kontrollieren und bei Bedarf eingreifen. Es ist sicherzustellen, dass sich unter anderem keine Personen, Tiere oder Gegenstände im Fahrweg befinden. Sämtliche Funktionen sind unter anderem nur bei eingeschaltetem Aktiven Park-Assistenten verfügbar.

Nur mit Style (P27), Progressive (P59) oder AMG Line (950) und Totwinkel-Assistent (234) oder Fahrassistentz-Paket (23P); bei AMG Line (950) zusätzlich mit Spiegel-Paket (P49)



Sitzklimatisierung für Fahrer und Beifahrer

Die Sitzklimatisierung belüftet die Vordersitze, kühlt sie ab und reguliert so auch die Feuchtigkeit. Bei kühlerem Wetter bringt die Sitzheizung die Sitzflächen und -lehnen schnell auf eine wohlige Temperatur. Auf dieses angenehme Sitzklima möchten Sie nicht mehr verzichten.

Hinweise zu Verfügbarkeiten und Baubarkeiten siehe S. 78

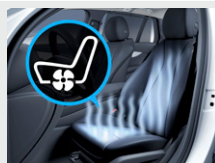

Edition 1

Die in Stückzahl und Verkaufszeitraum limitierte Edition 1 ist ein Blickfang und setzt einmalige Kontraste – im Interieur mit exklusiven Sitzen mit perforiertem Leder und Zierelement in Carbon-optik. Außen schmückt ein rotes Felgenhorn die 20"-Leichtmetallräder. Die Edition baut auf der AMG Line auf.

Nicht mit ENERGIZING Paket Plus (PBR)



● lieferbar gegen Mehrpreis

○ als Sonderausstattung ohne Mehrpreis lieferbar

S Serienausstattung

– nicht lieferbar

Serien- und Sonderausstattung.



Exterieur	67
Licht und Sicht	67
Schließsysteme	68
Scheiben und Spiegel	69
Dachsysteme	70
Anbauteile	71
Anhängevorrichtung	71
Räder	72
Winterkomplettträder	73
Interieur	75
Sitze	76
Fußraum	79
Klimatisierung	80
Ablagen	81
Koffer- und Laderaum	82
Sicherheit und Assistenzsysteme	83
Parken und Rangieren	86
Infotainment, Navigation und Kommunikation	88
Technik	95
Antrieb	96
Fahrwerk	97

Serien- und Sonderausstattung.

Exterieur

Licht und Sicht

	Code	Preis Euro inkl. MwSt. exkl. MwSt.	GLA 250 e	GLA 180 d	GLA 200 d	GLA 200 d 4MATIC	GLA 220 d	GLA 220 d 4MATIC	GLA 180	GLA 200	GLA 200 4MATIC	GLA 250	GLA 250 4MATIC	Mercedes-AMG GLA 35 4MATIC	Mercedes-AMG GLA 45 4MATIC+	Mercedes-AMG GLA 45 S 4MATIC+
Halogen-Scheinwerfer mit integriertem LED-Tagfahrlicht Für Ihre sichere Fahrt in der Nacht oder bei ungünstigen Lichtverhältnissen leuchtet ein leistungs- fähiges Scheinwerfersystem die Fahrbahn hell aus. Sowohl Abblend- als auch Fernlicht sind in Halogentechnik ausgeführt. Andere Verkehrsteilnehmer nehmen Ihr Fahrzeug besser wahr, weil Tagfahr-/Positionslicht und Blinker über LED-Einheiten verfügen. Nicht mit Adaptiver Fernlicht-Assistent (608) oder Edition 1 (P19)	620	0,00 0,00	S	S	S	S	S	S	S	S	S	S	S	S	-	-
LED High Performance-Scheinwerfer Mehr Sicherheit bei Nacht und eine unverwechselbare, markante Optik bieten Ihnen die LED High Performance-Scheinwerfer. Dank LED-Technik leuchten sie die Fahrbahn besser aus als konventionelle Scheinwerfer – bei niedrigerem Energieverbrauch. Enthalten in Edition 1 (P19)	632	962,80 830,00	●	●	●	●	●	●	●	●	●	●	●	●	S	S
Adaptiver Fernlicht-Assistent Sie aktivieren das System mit einem Bedienvorgang und nutzen dann den Vorteil der hohen Leuchtweite. Immer wenn der Adaptive Fernlicht-Assistent keine Fahrzeuge voraus oder Gegen- verkehr registriert, schaltet er das Fernlicht zu. So können Sie die Fahrbahn oder Gefahren besser erkennen. Und: Sie müssen nicht ständig selbst zum Abblendlicht wechseln. Nur mit LED High Performance-Scheinwerfer (632) Nicht mit MULTIBEAM LED (642)	608	208,80 180,00	●	●	●	●	●	●	●	●	●	●	●	●	●	●
MULTIBEAM LED Für Ihre perfekte Sicht: Die adaptiven MULTIBEAM LED Scheinwerfer reagieren mit einzeln steuerbaren LEDs auf die Verkehrssituation. Das Teilfernlicht spart andere Verkehrsteilnehmer aus, ohne diese zu blenden. Auch Abbiege- und Kurvenlicht leuchten das Sichtfeld optimal aus und Sie können Gefahren schneller erkennen. Enthält Adaptiver Fernlicht-Assistent Plus (628) Nicht mit Adaptiver Fernlicht-Assistent (608)	642	1.450,00 1.250,00 487,20 420,00	●	●	●	●	●	●	●	●	●	●	●	●	-	-
Mit Edition 1 (P19)		487,20 420,00	●	●	●	●	●	●	●	●	●	●	●	-	-	-
Adaptiver Fernlicht-Assistent Plus Fahren Sie mit Dauerfernlicht. Das macht die Nacht fast zum Tag und entlastet Sie bei Ihren Fahraufgaben. Weit sehen, nicht blenden – nach diesem Motto agiert der Adaptive Fernlicht- Assistent Plus. Gegenverkehr oder vorausfahrende Fahrzeuge spart das intelligente System über hochpräzise LEDs aus: Sie müssen nicht ständig zum Abblendlicht wechseln. Nur mit MULTIBEAM LED (642) Nicht mit Adaptiver Fernlicht-Assistent (608)	628	0,00 0,00	○	○	○	○	○	○	○	○	○	○	○	○	○	○

● lieferbar gegen Mehrpreis

○ als Sonderausstattung ohne Mehrpreis lieferbar

S Serienausstattung

- nicht lieferbar

Serien- und Sonderausstattung.

Exterieur

Licht und Sicht

Nebelscheinwerfer

Behalten Sie den Durchblick – auch bei schwierigen Witterungsbedingungen. Die Nebelscheinwerfer streuen das Licht breiter als die Hauptscheinwerfer und leuchten damit Randbereiche besser aus. Sie sind zudem tiefer positioniert. Damit werden Sie weniger geblendet.

Nicht mit AMG Line (950) oder Edition 1 (P19)



Code

Preis Euro
inkl. MwSt.
exkl. MwSt.

U37

214,60
185,00

GLA 250 e	GLA 180 d	GLA 200 d	GLA 200 d 4MATIC	GLA 220 d	GLA 220 d 4MATIC	GLA 180	GLA 200	GLA 200 4MATIC	GLA 250	GLA 250 4MATIC	Mercedes-AMG GLA 35 4MATIC	Mercedes-AMG GLA 45 4MATIC+	Mercedes-AMG GLA 45 S 4MATIC+
●	●	●	●	●	●	●	●	●	●	●	-	-	-

Umfeldbeleuchtung mit Projektion des Markenlogos

Eine Funktion, die auch Ihre Emotionen anspricht. Denn die Umfeldbeleuchtung projiziert das Markenlogo in LED-Technik neben die geöffneten Vordertüren. Das inszeniert nicht nur einen attraktiven Hingucker in dunkler Umgebung. Außerdem steigen Sie mit dem zusätzlichen Licht auch komfortabler ein und aus.



586

127,60
110,00

Schließsysteme

KEYLESS-GO Start-Funktion

Starten Sie Ihr Fahrzeug einfach auf Knopfdruck – ganz ohne den Schlüssel ins Zündschloss zu stecken. Dank der serienmäßigen KEYLESS-GO Start-Funktion reicht es aus, wenn Sie Ihren Schlüssel im Innenraum bei sich tragen. Das spart Zeit und Sie können Ihre Fahrt sofort beginnen.

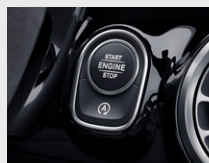

0,00
0,00

S	S	S	S	S	S	S	S	S	S	S	S	S	S
---	---	---	---	---	---	---	---	---	---	---	---	---	---

KEYLESS-GO

Ihr KEYLESS-GO Fahrzeugschlüssel kann in der Tasche bleiben, Sie müssen ihn nicht in die Hand nehmen. Denn dank der gespeicherten Zugangs- und Fahrberechtigung erkennt das Fahrzeug seinen Besitzer. Türgriff umfassen, öffnen, einsteigen, losfahren – so ist KEYLESS-GO immer wieder ein Komforterlebnis.

Die KEYLESS-GO Funktion des jeweiligen Schlüssels kann über Doppelklick auf die Schließentaste des Schlüssels deaktiviert werden. Hierbei wird der Schlüssel abgeschaltet, so dass dieser auf keine Funkanfrage des KEYLESS-GO Steuergeräts reagiert.

Durch Betätigen einer beliebigen Taste werden alle Funktionen des Schlüssels inkl. KEYLESS-GO wiederhergestellt.

Enthalten in KEYLESS-GO Komfort-Paket (P17)

Nur mit Style (P27), Progressive (P59) oder AMG Line (950)



889

464,00
400,00

●	●	●	●	●	●	●	●	●	●	●	●	●	●
---	---	---	---	---	---	---	---	---	---	---	---	---	---

Serien- und Sonderausstattung.

Exterieur Schließsysteme

KEYLESS-GO Komfort-Paket

Maximaler Komfort für Ihren automobilen Alltag: Mit dem KEYLESS-GO Komfort-Paket können Sie Ihr Fahrzeug starten und verriegeln, indem Sie Ihren Schlüssel schlicht und einfach bei sich tragen. Die Funktion HANDS-FREE ACCESS ermöglicht ein berührungsloses und vollautomatisches Öffnen und Schließen der Gepäckraumklappe.

Enthält HANDS-FREE ACCESS (871), KEYLESS-GO (889) und EASY-PACK Heckklappe (890)

Nur mit Style (P27), Progressive (P59) oder AMG Line (950)



Code

Preis Euro
inkl. MwSt.
exkl. MwSt.

	GLA 250 e	GLA 180 d	GLA 200 d	GLA 200 d 4MATIC	GLA 220 d	GLA 220 d 4MATIC	GLA 180	GLA 200	GLA 200 4MATIC	GLA 250	GLA 250 4MATIC	Mercedes-AMG GLA 35 4MATIC	Mercedes-AMG GLA 45 4MATIC+	Mercedes-AMG GLA 45 S 4MATIC+
P17	●	●	●	●	●	●	●	●	●	●	●	●	●	●
871	○	○	○	○	○	○	○	○	○	○	○	○	○	○
P54	●	●	●	●	●	●	●	●	●	●	●	●	●	●
345	S	S	S	S	S	S	S	S	S	S	S	S	S	S

HANDS-FREE ACCESS

Laden Sie mit HANDS-FREE ACCESS entspannt und stressfrei ein und aus: Die Heckklappe öffnet und schließt berührungslos. Dazu erkennt der Sensorbereich unter dem hinteren Stoßfänger eine Kickbewegung Ihres Fußes. Das ist besonders hilfreich, wenn Sie schwer bepackt vom Einkaufen kommen oder keine Hand zum Schließen der Heckklappe frei haben.

Nur mit KEYLESS-GO Komfort-Paket (P17)



URBAN GUARD Fahrzeugschutz

Das Paket URBAN GUARD Fahrzeugschutz bietet eine Rundum-Überwachung. Es umfasst eine Einbruch- und Diebstahlwarnanlage sowie einen Abschleppschutz, der Lageveränderungen erkennen kann. Auch Bewegungen im Innenraum lösen optische und akustische Warnungen aus. Die Diebstahl- und Parkkollisionserkennung von Mercedes me informiert Sie hierbei per App.

Zum Beenden des Alarms der Einbruch-Diebstahl-Warnanlage den elektronischen Schlüssel in das Zündschloss stecken oder entriegeln. Über das Multimediasystem kann der Innenraumschutz bei ausgeschalteter Zündung deaktiviert werden.

Für die Nutzung der Dienste ist eine Registrierung im Mercedes me Portal sowie die Zustimmung zu den Nutzungsbedingungen für die Mercedes me connect Dienste notwendig. Zusätzlich muss das jeweilige Fahrzeug mit dem Benutzerkonto verknüpft sein. Nach Ablauf der initialen Laufzeit können die Dienste kostenpflichtig verlängert werden. Die erstmalige Aktivierung der Dienste ist innerhalb von 1 Jahr ab Erstzulassung oder Inbetriebnahme durch den Kunden möglich, je nachdem was zuerst erfolgt.

Nur mit Style (P27), Progressive (P59) oder AMG Line (950)



Scheiben und Spiegel

Scheibenwischer mit Regensensor

● lieferbar gegen Mehrpreis

○ als Sonderausstattung ohne Mehrpreis lieferbar

S Serienausstattung

– nicht lieferbar

Serien- und Sonderausstattung.

Exterieur

Scheiben und Spiegel

Scheibenwaschanlage beheizt

Für Ihren freien Durchblick und damit eine sichere Fahrt auch bei kalten Temperaturen ist das System der Scheibenwaschanlage beheizt. Damit kann es unter anderem das im Winter typische Vereisen verhindern. So können Sie Ihre Frontscheibe möglichst optimal reinigen.



Code

875

Preis Euro
inkl. MwSt.
exkl. MwSt.

133,40
115,00

GLA 250 e	GLA 180 d	GLA 200 d	GLA 200 d 4MATIC	GLA 220 d	GLA 220 d 4MATIC	GLA 180	GLA 200	GLA 200 4MATIC	GLA 250	GLA 250 4MATIC	Mercedes-AMG GLA 35 4MATIC	Mercedes-AMG GLA 45 4MATIC+	Mercedes-AMG GLA 45 S 4MATIC+
●	●	●	●	●	●	●	●	●	●	●	●	-	-

Wärmedämmend dunkel getöntes Glas

für hintere Seitenfenster und Heckscheibe. Mit der dunklen Tönung der hinteren Seitenfenster sowie der Heckscheibe unterstreichen Sie den sportlichen und individuellen Eindruck. Gleichzeitig schützt das die Fondpassagiere und den Innenraum vor neugierigen Blicken und direkter Sonneneinstrahlung.



840

348,00
300,00

Enthalten in Edition 1 (P19) oder Night-Paket (P55)

Nur mit Style (P27), Progressive (P59) oder AMG Line (950)

Spiegel-Paket

Die Außenspiegel können Sie elektrisch anklappen und machen so Ihr Fahrzeug auf Tastendruck schlanker. So werden kleine Parkplätze auf einmal groß genug. Das schützt nicht zuletzt vor ärgerlichen Schäden. Zudem können Fahrer-Außenspiegel und Innenspiegel störendes Scheinwerferlicht von hinten registrieren und automatisch abblenden.



P49

464,00
400,00

Dachsysteme

Dachreling in poliertem Aluminium

Die Dachreling dient als Transport-Option „on top“: Hierauf können Sie diverse Dachträger-Systeme bequem und sicher montieren. Dank Ihrer edlen Ausführung in poliertem Aluminium ist sie – neben Ihrem praktischen Nutzen – durchaus auch ein Designelement.

Nicht mit Edition 1 (P19), Night-Paket (P55) oder AMG Night-Paket (P60)



725

0,00
0,00

Dachreling schwarz

Nur mit Night-Paket (P55), AMG Night-Paket (P60) oder Edition 1 (P19)



720

0,00
0,00

Entfall Dachreling

Nur mit Style (P27), Progressive (P59) oder AMG Line (950) sowie für Mercedes-AMG

B27

0,00
0,00

● lieferbar gegen Mehrpreis

○ als Sonderausstattung ohne Mehrpreis lieferbar

S Serienausstattung

– nicht lieferbar

Serien- und Sonderausstattung.

Exterieur Dachsysteme

Panorama-Schiebedach

elektrisch in Glasausführung mit Komfort- und automatischer Regenschließung, elektrischem Sonnenrollo, Einklemmschutz sowie PRE-SAFE® Schließfunktion. Ob geöffnet oder geschlossen: Mit dem Panorama-Schiebedach erleben Sie ein faszinierendes Freiheitsgefühl und genießen im Innenraum ein angenehmes helles Ambiente. Auch von außen betrachtet hat das großzügige Schiebedach eine einzigartige Wirkung, denn es verleiht dem Exterieur Leichtigkeit und Exklusivität. Nur mit Dachreling schwarz (720) oder Dachreling in poliertem Aluminium (725)



Anbauteile

Wegfall Typkennzeichen auf Gepäckraumklappe

Anhängervorrichtung

Vorrüstung für Anhängervorrichtung

Mit der Vorrüstung für die Anhängervorrichtung können Sie sich für diese Ausstattung auch zu einem späteren Zeitpunkt entscheiden. Nicht zuletzt steigern Sie auch den Wiederverkaufswert Ihres Fahrzeugs, falls ein Interessent unbedingt diese erweiterte Transportmöglichkeit nutzen möchte. Nicht mit Anhängervorrichtung mit ESP® Anhängerstabilisierung (550)

Anhängervorrichtung mit ESP® Anhängerstabilisierung

Erweitern Sie mit der Anhängervorrichtung die Transportmöglichkeiten. Dazu ent- bzw. verriegeln Sie den Kugelhals ganz einfach und komfortabel per Tastendruck. Sehr vielseitig: Neben der Mitnahme des Wohnwagens oder Anhängers, können Sie auch Ihren Fahrradträger darauf montieren. Mit Lines und anderen Ausstattungen kann es zu abweichenden Anhängelasten kommen. Nicht mit Vorrüstung für Anhängervorrichtung (554)



Code	Preis Euro inkl. MwSt. exkl. MwSt.	GLA 250 e	GLA 180 d	GLA 200 d	GLA 200 d 4MATIC	GLA 220 d	GLA 220 d 4MATIC	GLA 180	GLA 200	GLA 200 4MATIC	GLA 250	GLA 250 4MATIC	Mercedes-AMG GLA 35 4MATIC	Mercedes-AMG GLA 45 4MATIC+	Mercedes-AMG GLA 45 S 4MATIC+
413	1.357,20 1.170,00	●	●	●	●	●	●	●	●	●	●	●	●	●	●
260	0,00 0,00	-	○	○	○	○	○	○	○	○	○	○	○	○	○
554	185,60 160,00	●	●	●	●	●	●	●	●	●	●	●	●	●	●
550	928,00 800,00	●	●	●	●	●	●	●	●	●	●	●	●	●	●

Serien- und Sonderausstattung.

Exterieur Räder

Reifendruckkontrolle

Das System überwacht für Sie den Reifendruck und warnt bei einem Druckabfall. Dadurch können Sie schneller auf diese Gefahrensituation reagieren. Ein zu niedriger Reifendruck kann auch den Bremsweg verlängern. Wenn Sie die Kontrolle darauf hinweist, sollten Sie schnell Luft nachfüllen. Ein korrekter Reifendruck erhöht außerdem die Laufleistung.

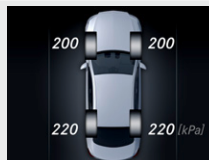

Code

Preis Euro
inkl. MwSt.
exkl. MwSt.

475 0,00
0,00

TIREFIT

mit Reifenfüllkompressor. Ihre schnelle Übergangslösung bei einem kleineren Reifendefekt. Schäden durch eingefahrene Nägel oder Scherben dichtet das per Luftkompressor eingeblasene Dichtmittel ab. Somit können Sie mit bis zu 80 km/h zur nächsten Werkstatt weiterfahren.

In folgenden Fällen kann das Reifendichtmittel nicht für ausreichende Pannenhilfe sorgen, da es den Reifen nicht abdichten kann: Bei größeren Schnitt- oder Stichbeschädigungen des Reifens, bei Schäden an der Felge, wenn Sie mit sehr niedrigem Reifendruck oder luftleeren Reifen gefahren sind.

Nicht mit Reifen mit Notlaufeigenschaften (R66)



B51 58,00
50,00

Winterreifen M+S 4-fach

Bei winterlichen Straßenverhältnissen bieten Ihnen Winterreifen spürbar mehr Fahrsicherheit. Die anstelle der Sommerreifen werksseitig montierten M+S-Winterreifen erhöhen Traktion und Seitenführung bei winterlichen Bedingungen und können den Bremsweg auf Matsch, Eis und Schnee deutlich verkürzen.

Nur mit Leichtmetallräder 72R, 96R, R58 oder RTF

Nicht mit Reifen mit Notlaufeigenschaften (R66) oder Edition 1 (P19)



645 174,00
150,00

Reifen mit Notlaufeigenschaften

Bleiben Sie auch bei Druckverlust in einem oder mehreren Reifen mobil. Dank der verstärkten Seitenwände Ihrer Reifen können Sie Gefahrenzonen wie Tunnel oder Autobahnen sicher verlassen und die nächste Werkstatt ansteuern. Je nach Beladung sind bis zu 80 Kilometer mit maximal 80 km/h möglich.

Nicht mit Edition 1 (P19) oder Leichtmetallräder 72R, 96R, R43, RVV oder RVW

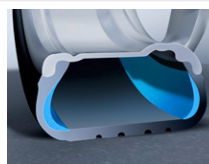

R66 255,20
220,00

Sportreifen

Ein Mehrwert für dynamische Fahrer. Die Sportreifen optimieren die Bodenhaftung und verbessern die Lenkpräzision.

Nur mit Leichtmetallräder 27R, R58, RTF oder RTG



R03 348,00
300,00

	GLA 250 e	GLA 180 d	GLA 200 d	GLA 200 d 4MATIC	GLA 220 d	GLA 220 d 4MATIC	GLA 180	GLA 200	GLA 200 4MATIC	GLA 250	GLA 250 4MATIC	Mercedes-AMG GLA 35 4MATIC	Mercedes-AMG GLA 45 4MATIC+	Mercedes-AMG GLA 45 S 4MATIC+
Reifendruckkontrolle	S	S	S	S	S	S	S	S	S	S	S	S	S	S
TIREFIT	●	●	●	●	●	●	●	●	●	●	●	●	●	●
Winterreifen M+S 4-fach	●	●	●	●	●	●	●	●	●	●	●	●	●	●
Reifen mit Notlaufeigenschaften	●	●	●	●	●	●	●	●	●	●	●	-	-	-
Sportreifen	●	●	●	●	●	●	●	●	●	●	●	-	-	-

● lieferbar gegen Mehrpreis

○ als Sonderausstattung ohne Mehrpreis lieferbar

S Serienausstattung

- nicht lieferbar

Serien- und Sonderausstattung.

Exterieur

Winterkompletträder

	Code	Preis Euro inkl. MwSt. exkl. MwSt.	GLA 250 e	GLA 180 d	GLA 200 d	GLA 200 d 4MATIC	GLA 220 d	GLA 220 d 4MATIC	GLA 180	GLA 200	GLA 200 4MATIC	GLA 250	GLA 250 4MATIC	Mercedes-AMG GLA 35 4MATIC	Mercedes-AMG GLA 45 4MATIC+	Mercedes-AMG GLA 45 S 4MATIC+
Winter-Kompletträder M+S 4-fach 43,2 cm (17") Leichtmetallräder im 10-Speichen-Design vanadiumsilber lackiert mit 215/65 R 17 auf 6,5 J x 17 ET 44 Nicht mit Reifen mit Notlaufeigenschaften (R66) oder AMG Line (950) Höchstgeschwindigkeit 210 km/h Mit Winterräder ab Werk montiert (651) oder Sommerräder ab Werk montiert (652) Die zentrale Verwahrung bis zum ersten Kundenabruf ist im Preis enthalten. Dies gilt für maximal neun Monate.	2R9	1.566,00 1.350,00	●	●	●	●	●	●	●	●	●	●	●	-	-	-
Winter-Kompletträder M+S 4-fach 45,7 cm (18") Leichtmetallräder im 5-Doppelspeichen-Design schwarz matt lackiert mit 215/60 R 18 auf 6,5 J x 18 ET 44 Nur mit Reifen mit Notlaufeigenschaften (R66) Nicht mit AMG Line (950) Höchstgeschwindigkeit 210 km/h Mit Winterräder ab Werk montiert (651) oder Sommerräder ab Werk montiert (652) Die zentrale Verwahrung bis zum ersten Kundenabruf ist im Preis enthalten. Dies gilt für maximal neun Monate.	4R5	2.146,00 1.850,00	●	●	●	●	●	●	●	●	●	●	●	-	-	-
Winter-Kompletträder M+S 4-fach 48,3 cm (19") Leichtmetallräder im 10-Speichen-Design schwarz matt lackiert und glanzgedreht mit 235/50 R 19 auf 7,5 J x 19 ET 53 Nicht mit Reifen mit Notlaufeigenschaften (R66) oder AMG Line (950) Höchstgeschwindigkeit 210 km/h Mit Winterräder ab Werk montiert (651) oder Sommerräder ab Werk montiert (652) Die zentrale Verwahrung bis zum ersten Kundenabruf ist im Preis enthalten. Dies gilt für maximal neun Monate.	3R6	2.436,00 2.100,00	●	●	●	●	●	●	●	●	●	●	●	-	-	-
Winter-Kompletträder M+S 4-fach 48,3 cm (19") AMG Leichtmetallräder im 5-Doppelspeichen-Design aerodynamisch optimiert, tantalgrau lackiert und glanzgedreht mit 235/50 R 19 auf 7,5 J x 19 ET 53 Nur mit AMG Line (950) Nicht mit Reifen mit Notlaufeigenschaften (R66) und AMG Leichtmetallrad (RTG) Höchstgeschwindigkeit 210 km/h Mit Winterräder ab Werk montiert (651) oder Sommerräder ab Werk montiert (652) Die zentrale Verwahrung bis zum ersten Kundenabruf ist im Preis enthalten. Dies gilt für maximal neun Monate.	9R1	2.726,00 2.350,00	●	●	●	●	●	●	●	●	●	●	●	-	-	-

Bei Wahl von Sommerbereifung mit Notlaufeigenschaften (R66) sind keine Notlaufeigenschaften im Winterkomplettrad enthalten.

● lieferbar gegen Mehrpreis

○ als Sonderausstattung ohne Mehrpreis lieferbar

S Serienausstattung

– nicht lieferbar

Serien- und Sonderausstattung.

Exterieur

Winterkompletträder

Winter-Kompletträder M+S 4-fach

50,8 cm (20") Leichtmetallräder im 5-Speichen-Design
tremolitgrau lackiert und glanzgedreht mit
235/45 R 20 auf 8 J x 20 ET 48

Nicht mit Reifen mit Notlaufeigenschaften (R66) und AMG Line (950)

Höchstgeschwindigkeit 210 km/h

Mit Winterräder ab Werk montiert (651) oder Sommerräder ab Werk montiert (652)

Die zentrale Verwahrung bis zum ersten Kundenabruf ist im Preis enthalten. Dies gilt für maximal neun Monate.



Code

Preis Euro
inkl. MwSt.
exkl. MwSt.

5R7

2.784,00
2.400,00

GLA 250 e	GLA 180 d	GLA 200 d	GLA 200 d 4MATIC	GLA 220 d	GLA 220 d 4MATIC	GLA 180	GLA 200	GLA 200 4MATIC	GLA 250	GLA 250 4MATIC	Mercedes-AMG GLA 35 4MATIC	Mercedes-AMG GLA 45 4MATIC+	Mercedes-AMG GLA 45 S 4MATIC+
●	●	●	●	●	●	●	●	●	●	●	-	-	-
-	-	-	-	-	-	-	-	-	-	-	●	●	●

Winter-Kompletträder M+S 4-fach

48,3 cm (19") AMG Leichtmetallräder im 5-Doppelspeichen-Design
aerodynamisch optimiert, tantalgrau lackiert und glanzgedreht mit
235/50 R 19 auf 8 J x 19 ET 49

Hochstgeschwindigkeit 240 km/h

Mit Winterräder ab Werk montiert (651) oder Sommerräder ab Werk montiert (652)

Die zentrale Verwahrung bis zum ersten Kundenabruf ist im Preis enthalten. Dies gilt für maximal neun Monate.



8R4

2.784,00
2.400,00

Bei Wahl von Sommerbereifung mit Notlaufeigenschaften (R66) sind keine Notlaufeigenschaften im Winterkomplettrad enthalten.

Bitte beachten Sie: Je geringer bei einer bestimmten Radgröße der Querschnitt der Reifen ist, desto schlechter ist der Fahrkomfort auf schlechten Straßen. Abroll- und Dämpfungskomfort nehmen ab und die Gefahr, dass es beim Überfahren von Hindernissen zu Beschädigung von Reifen und Rädern kommt, steigt.

Serien- und Sonderausstattung.

Interieur

	Code	Preis Euro inkl. MwSt. exkl. MwSt.	GLA 250 e	GLA 180 d	GLA 200 d	GLA 200 d 4MATIC	GLA 220 d	GLA 220 d 4MATIC	GLA 180	GLA 200	GLA 200 4MATIC	GLA 250	GLA 250 4MATIC	Mercedes-AMG GLA 35 4MATIC	Mercedes-AMG GLA 45 4MATIC+	Mercedes-AMG GLA 45 S 4MATIC+
Licht- und Sicht-Paket Mehr Lichtquellen für Ihre gute Orientierung – und das sieht gut aus: Beispielsweise erzeugen transparente Lichtscheiben in der Dachbedieneinheit einen dreidimensionalen Kristalleffekt. Für den schnellen Blick oder zum Schminken ist der Make-up-Spiegel in der Sonnenblende beleuchtet.	U62	0,00 0,00	S	S	S	S	S	S	S	S	S	S	S	S	S	S
Ambientebeleuchtung mit 64 Farben. Inszenieren Sie das Interieur ganz nach Ihrer persönlichen Vorliebe oder aktuellen Stimmung. Aus den 64 Farben der Ambientebeleuchtung entstehen faszinierende Farbwelten, beispielsweise in den beleuchteten Lüftungsdüsen, Türen oder der Instrumententafel. Enthalten in ENERGIZING Paket (PBP), ENERGIZING Paket Plus (PBR) oder Edition 1 (P19) Nur mit Style (P27), Progressive (P59) oder AMG Line (950)	877	342,20 295,00	●	●	●	●	●	●	●	●	●	●	●	●	●	S
ENERGIZING Paket Das ENERGIZING Paket ist ein Novum – es bietet Ihnen Komfort für alle Sinne auf höchstem Niveau. Dafür werden Premium-Ausstattungen mit innovativer Intelligenz gebündelt. Das faszinierende Ergebnis: Ihr Mercedes kann Sie gezielt vitalisieren. Für längere Leistungsfähigkeit am Steuer und eine überaus angenehme Fahrt. Voraussetzung dafür ist die Verbindung ihres Smartphones als Haupttelefon mit dem Fahrzeug. Ebenfalls ist sicher zu stellen, dass Sie das gängige Garmin® Wearable mit der Garmin Connect® App auf diesem Smartphone verbunden haben. Sobald Sie dem Datentransfer im Rahmen des „onboarding Prozesses“ innerhalb der Mercedes me App oder auf dem Mercedes me Portal zugestimmt haben, werden die Daten direkt von Ihrem Wearable per Bluetooth ins Fahrzeug übertragen. Weitere Informationen dazu finden Sie in der Betriebsanleitung Ihres Fahrzeugs. Enthält Advanced Soundsystem (853), Sitzheizung für Fahrer und Beifahrer (873) und Ambientebeleuchtung (877) Nur mit Line Style (P27), Progressive (P59) oder AMG Line (950) und MBUX High-End Paket (DN2) oder Business-Paket (DB4) Nicht mit ENERGIZING Paket Plus (PBR)	PBP	1.728,40 1.490,00	●	●	●	●	●	●	●	●	●	●	●	●	●	●
Mit Business-Paket (DB3)		1.392,00 1.200,00	-	●	●	●	●	●	●	●	●	●	●	-	-	-
Mit Business-Paket (DB4)		638,00 550,00	●	-	-	-	-	-	-	-	-	-	-	-	-	-

● lieferbar gegen Mehrpreis

○ als Sonderausstattung ohne Mehrpreis lieferbar

S Serienausstattung

- nicht lieferbar

Serien- und Sonderausstattung.

Interieur

ENERGIZING Paket Plus

Das ENERGIZING Paket Plus ist ein Novum – es bietet Ihnen Komfort für alle Sinne auf höchstem Niveau. Dafür wird ein Maximum an Premium-Ausstattungen mit innovativer Intelligenz gebündelt. Das faszinierende Ergebnis: Ihr Mercedes kann Sie gezielt vitalisieren und verwöhnen. Für längere Leistungsfähigkeit am Steuer und eine überaus angenehme Fahrt.

Exklusive Komfortprogramme des ENERGIZING Paket Plus: Wärme, Freude, Behaglichkeit

Weitere beinhaltete ENERGIZING Komfortprogramme: Frische, Vitalität, Trainings: Video-Anleitungen, z. B. zur Lockerung der Muskulatur (nur im Standbetrieb verfügbar), Tipps: 3-minütige Audio-Informationen zur nachhaltigen Förderung von Gesundheit und Wohlbefinden im Alltag; für die Körperregionen Kopf, Schultern, Oberkörper, unterer Rücken und Becken.

Enthält Multikontursitze für Fahrer und Beifahrer mit Massagefunktion (409) (nicht mit AMG Line (950)), Sitzheizung für Fahrer und Beifahrer (873), Ambientebeleuchtung (877) mit programmspezifischen Lichtstimmungen, Klimatisierungsautomatik THERMOTRONIC (581), Advanced Soundsystem (853)

Nur mit Line Style (P27), Progressive (P59) oder AMG Line (950) und MBUX High-End-Paket (DN2) oder Business-Paket (DB4)

Nicht mit ENERGIZING Paket (PBP) oder Edition 1 (P19)

Mit AMG Line (950) oder Mercedes-AMG

2.320,00

2.000,00

Mit Business-Paket (DB3)

2.668,00

2.300,00

Mit Business-Paket (DB3) und AMG Line (950)

1.983,60

1.710,00

Mit Business-Paket (DB4)

1.914,00

1.650,00

Mit Business-Paket (DB4) und AMG Line (950)

1.229,60

1.060,00



Code

PBR

Preis Euro
inkl. MwSt.
exkl. MwSt.

GLA 250 e

GLA 180 d

GLA 200 d

GLA 200 d 4MATIC

GLA 220 d

GLA 220 d 4MATIC

GLA 180

GLA 200

GLA 200 4MATIC

GLA 250

GLA 250 4MATIC

Mercedes-AMG
GLA 35 4MATIC

Mercedes-AMG
GLA 45 4MATIC+

Mercedes-AMG
GLA 45 S 4MATIC+

●

●

●

●

●

●

●

●

●

●

-

-

-

●

●

●

●

●

●

●

●

●

●

●

●

●

-

●

●

●

●

●

●

●

●

●

-

-

-

-

●

●

●

●

●

●

●

●

●

-

-

-

●

-

-

-

-

-

-

-

-

-

-

-

-

●

-

-

-

-

-

-

-

-

-

-

-

-

Sitze

Sitzlehnen im Fond klappbar

Ihr kompaktes Fahrzeug verwandelt sich kurzerhand in einen Mini-Transporter. Für Ihre Einkaufstour oder den Wochenendausflug teilen sich die Fondlehnen im Verhältnis von 40:20:40. Doppelt praktisch: Wenn Sie nur das mittlere Segment für längere Gegenstände umklappen, bleiben die beiden äußeren Sitzplätze uneingeschränkt nutzbar.



Code

287

0,00

0,00

S

S

S

S

S

S

S

S

S

S

S

S

S

Serien- und Sonderausstattung.

Interieur Sitze

	Code	Preis Euro inkl. MwSt. exkl. MwSt.	GLA 250 e	GLA 180 d	GLA 200 d	GLA 200 d 4MATIC	GLA 220 d	GLA 220 d 4MATIC	GLA 180	GLA 200	GLA 200 4MATIC	GLA 250	GLA 250 4MATIC	Mercedes-AMG GLA 35 4MATIC	Mercedes-AMG GLA 45 4MATIC+	Mercedes-AMG GLA 45 S 4MATIC+
<p>Sitzkomfort-Paket</p> <p>Das Sitzkomfort-Paket mit seinen vielen Verstellmöglichkeiten bietet Ihnen die optimale Sitzposition. Alle Fahrer finden Ihre persönliche und ergonomische Einstellung. Eine besondere Wertschätzung insbesondere für großgewachsene Fahrer: das verlängerbare Sitzkissen. Es verlängert die Auflagefläche für die Oberschenkel um bis zu 6 Zentimeter.</p> <p>Enthalten in Style (P27), Progressive (P59) und AMG Line (950)</p> <p>Nur mit Komfortsitze (7U2) oder Sportsitze (7U4)</p>	U59	0,00 0,00	<input type="radio"/>	<input type="radio"/>	<input type="radio"/>	<input type="radio"/>	<input type="radio"/>	<input type="radio"/>	<input type="radio"/>	<input type="radio"/>	<input type="radio"/>	<input type="radio"/>	<input type="radio"/>	<input type="radio"/>	<input type="radio"/>	<input type="radio"/>
<p>Beifahrersitz klappbar</p> <p>Erweitern Sie Ihre Transportmöglichkeiten. Mit der klappbaren Lehne des Beifahrersitzes verlängert sich die Ladefläche auf der rechten Seite deutlich. Auch längere und sperrige Gegenstände laden Sie dank dieser praktischen Funktion unkompliziert ein.</p> <p>Nur mit Komfortsitze (7U2)</p> <p>Nicht mit Edition 1 (P19), Beifahrersitz elektrisch einstellbar mit Memory-Funktion (242) oder Multikontursitz-Paket (409)</p>	842	174,00 150,00	<input checked="" type="radio"/>	<input checked="" type="radio"/>	<input checked="" type="radio"/>	<input checked="" type="radio"/>	<input checked="" type="radio"/>	<input checked="" type="radio"/>	<input checked="" type="radio"/>	<input checked="" type="radio"/>	<input checked="" type="radio"/>	<input checked="" type="radio"/>	<input checked="" type="radio"/>	-	-	-
<p>4-Wege-Lordosenstütze</p> <p>Für Ihre ergonomische Sitzhaltung und entspannte Rückenmuskulatur. Die 4-Wege-Lordosenstütze ist ein kleines Detail mit großer Wirkung. Sie passt die Sitzkontur an Ihre Lendenwirbelsäule an und gibt ihr Halt. Vier Einstellungen sind möglich: höher, tiefer, schwächer oder stärker.</p> <p>Nur mit Komfortsitze (7U2) oder Sportsitze (7U4)</p> <p>Nicht mit Multikontursitz-Paket (409)</p>	U22	243,60 210,00	<input checked="" type="radio"/>	<input checked="" type="radio"/>	<input checked="" type="radio"/>	<input checked="" type="radio"/>	<input checked="" type="radio"/>	<input checked="" type="radio"/>	<input checked="" type="radio"/>	<input checked="" type="radio"/>	<input checked="" type="radio"/>	<input checked="" type="radio"/>	<input checked="" type="radio"/>	<input checked="" type="radio"/>	<input checked="" type="radio"/>	<input checked="" type="radio"/>
<p>Sitzheizung für Fahrer und Beifahrer</p> <p>Wohlige Wärme und somit hoher Sitz- und Reisekomfort. Bei kühlerem Wetter oder nach Ihrem persönlichen Wunsch bringt die Sitzheizung die Sitzflächen und -lehnen schnell auf angenehme Temperatur. Die Intensität lässt sich in drei Stufen anwählen. Intelligent und komfortabel: Die Sitzheizung schaltet sich automatisch zurück.</p> <p>Enthalten in Edition 1 (P19), ENERGIZING Paket (PBP), ENERGIZING Paket Plus (PBR) oder Business-Paket (DB3 oder DB4)</p>	873	336,40 290,00	<input checked="" type="radio"/>	<input checked="" type="radio"/>	<input checked="" type="radio"/>	<input checked="" type="radio"/>	<input checked="" type="radio"/>	<input checked="" type="radio"/>	<input checked="" type="radio"/>	<input checked="" type="radio"/>	<input checked="" type="radio"/>	<input checked="" type="radio"/>	<input checked="" type="radio"/>	<input checked="" type="radio"/>	<input checked="" type="radio"/>	<input checked="" type="radio"/>

● lieferbar gegen Mehrpreis

○ als Sonderausstattung ohne Mehrpreis lieferbar

S Serienausstattung

– nicht lieferbar

Serien- und Sonderausstattung.

Interieur Sitze

	Code	Preis Euro inkl. MwSt. exkl. MwSt.	GLA 250 e	GLA 180 d	GLA 200 d	GLA 200 d 4MATIC	GLA 220 d	GLA 220 d 4MATIC	GLA 180	GLA 200	GLA 200 4MATIC	GLA 250	GLA 250 4MATIC	Mercedes-AMG GLA 35 4MATIC	Mercedes-AMG GLA 45 4MATIC+	Mercedes-AMG GLA 45 S 4MATIC+
<p>Sitzklimatisierung für Fahrer und Beifahrer</p> <p>Die Sitzklimatisierung belüftet die Vordersitze, kühlt sie ab und reguliert so auch die Feuchtigkeit. Bei kühlerem Wetter bringt die Sitzheizung die Sitzflächen und -lehnen schnell auf eine wohlige Temperatur. Auf dieses angenehme Sitzklima möchten Sie nicht mehr verzichten.</p> <p>Nur mit Ledernachbildung ARTICO schwarz/anthrazit (101), Ledernachbildung ARTICO macchiatobeige/schwarz (105), Ledernachbildung ARTICO zweifarbig nevagrau/schwarz (159), Leder schwarz (201), Leder macchiatobeige/schwarz (205), Leder schwarz (211), Leder Rough/Leder bahiabraun/schwarz (214), Leder zweifarbig classicrot/schwarz (257) oder Leder zweifarbig titangrau pearl/schwarz (258)</p>	401	1.032,40 890,00	●	●	●	●	●	●	●	●	●	●	●	●	●	●
<p>Mit Business-Paket (DB3 oder DB4)</p>		696,00 600,00	●	●	●	●	●	●	●	●	●	●	●	-	-	-
<p>Mit ENERGIZING Paket Plus (PBR) oder ENERGIZING Paket (PBP)</p>		696,00 600,00	●	●	●	●	●	●	●	●	●	●	●	●	●	●
<p>Mit AMG Performance Sitz-Paket (PBX), AMG Performance Sitz-Paket Advanced (PBY) oder AMG Performance Sitz-Paket High-End (PBZ)</p>		696,00 600,00	-	-	-	-	-	-	-	-	-	-	-	●	●	●
<p>Fahrsitz elektrisch einstellbar mit Memory-Funktion</p> <p>Die Memory-Funktion speichert die für Sie ideale Position des Fahrersitzes, der Außenspiegel und des Head-up-Displays. Bis zu drei Personen finden so auf Knopfdruck sofort ihr passendes Umfeld – das macht Fahrerwechsel unkompliziert und komfortabel. Dabei können Sie den Sitz ganz einfach elektrisch und stufenlos nachjustieren.</p> <p>Nur mit 4-Wege-Lordosenstütze (U22) oder Multikontursitz-Paket (409)</p> <p>Nicht mit Vordersitze mechanisch einstellbar (7U1)</p>	275	400,20 345,00	●	●	●	●	●	●	●	●	●	●	●	●	●	●
<p>Vordersitz rechts elektrisch verstellbar mit Memory-Funktion</p> <p>Die Memory-Funktion merkt sich für Ihre Beifahrer die ideale Sitzposition. Bis zu drei Personen finden so auf Knopfdruck sofort ihr passendes Umfeld – das macht Wechsel unkompliziert und komfortabel. Dabei können Ihre Beifahrer den Sitz ganz einfach elektrisch und stufenlos nachjustieren.</p> <p>Nur mit Fahrersitz elektrisch einstellbar mit Memory-Funktion (275) und 4-Wege-Lordosenstütze (U22) oder Multikontursitz-Paket (409)</p> <p>Nicht mit Vordersitze mechanisch einstellbar (7U1) oder Beifahrersitz klappbar (842)</p>	242	330,60 285,00	●	●	●	●	●	●	●	●	●	●	●	●	●	●

Serien- und Sonderausstattung.

Interieur Sitze

	Code	Preis Euro inkl. MwSt. exkl. MwSt.	GLA 250 e	GLA 180 d	GLA 200 d	GLA 200 d 4MATIC	GLA 220 d	GLA 220 d 4MATIC	GLA 180	GLA 200	GLA 200 4MATIC	GLA 250	GLA 250 4MATIC	Mercedes-AMG GLA 35 4MATIC	Mercedes-AMG GLA 45 4MATIC+	Mercedes-AMG GLA 45 S 4MATIC+
<p>Multikontursitz-Paket</p> <p>Das Multikontursitz-Paket passt den Sitz mit mehr oder weniger Luft in den Seitenwangen wie einen Maßanzug an. Wenn Sie die Lehnen besonders eng führen, verbessert das den Seitenhalt für sportliche Fahrmanöver. Aufblasbare Kammern erzeugen wiederum einen Massageeffekt im Lordose-Bereich. Ihr Rücken erfährt die verdiente Wertschätzung.</p> <p>Enthalten in ENERGIZING Paket Plus (PBR) mit Progressive (P59)</p> <p>Nur mit Ledernachbildung ARTICO schwarz/anthrazit (101), Ledernachbildung ARTICO macchiato beige/schwarz (105), Leder schwarz (201) oder Leder macchiato beige/schwarz (205)</p> <p>Nicht mit Sportsitze (7U4), Vordersitze mechanisch einstellbar (7U1), Beifahrersitz klappbar (842), 4-Wege-Lordosenstütze (U22), AMG Line (950) oder Edition 1 (P19)</p> <p>Für Mercedes-AMG: Nur mit AMG Performance Sitz-Paket (PBX), AMG Performance Sitz-Paket Advanced (PBY) oder AMG Performance Sitz-Paket High-End (PBZ); Nicht mit Leder Rough/Leder bahiabraun/schwarz (214)</p>	409	684,40 590,00	●	●	●	●	●	●	●	●	●	●	●	●	●	●
<p>Fondsitze längs verstellbar</p> <p>Ein Multitalent – mit der Längsverstellung der Fondsitze verwandeln Sie Ihr Fahrzeug innerhalb weniger Augenblicke vom kleinen Raumwunder für Fondpassagiere zum kompakten Premium-Transporter. Bei Bedarf schieben Sie die komplette Rückbank um bis zu 90 Millimeter nach vorn und 50 Millimeter zurück. Die serienmäßige Klappbarkeit im Verhältnis 40/20/40 bleibt bestehen.</p> <p>Nicht mit Vordersitze mechanisch einstellbar (7U1) oder Edition 1 (P19)</p> <p>Enthält Armlehne im Fond (400)</p>	567	417,60 360,00	●	●	●	●	●	●	●	●	●	●	●	●	●	●
<p>Armlehne im Fond</p> <p>Mit der Armlehne im Fond bieten Sie Ihren Passagieren eine besonders entspannte Sitzposition. Deren Reisekomfort steigern auch die zwei integrierten Cupholder für Getränke.</p> <p>Nur mit Fondsitze längs verstellbar (567)</p>	400	0,00 0,00	○	○	○	○	○	○	○	○	○	○	○	○	○	○
<p>Einstiegsleisten mit „Mercedes-Benz“ Schriftzug</p> <p>Bei jedem Öffnen der Türen unterstreichen hochwertige Aluminium-Leisten mit „Mercedes-Benz“-Schriftzug das edle Ambiente Ihres Fahrzeugs.</p> <p>Für Mercedes-AMG: Einstiegsleisten mit „AMG“ Schriftzug</p>		0,00 0,00	S	S	S	S	S	S	S	S	S	S	S	S	S	S

● lieferbar gegen Mehrpreis

○ als Sonderausstattung ohne Mehrpreis lieferbar

S Serienausstattung

– nicht lieferbar

Serien- und Sonderausstattung.

Interieur Fußraum

Einstiegsleisten mit „Mercedes-Benz“ Schriftzug, beleuchtet und mit Wechselcover
Selbst der Ein- oder Ausstieg wird zum Erlebnis. Dafür sind die hochwertigen Edelstahl-Leisten mit einem „Mercedes-Benz“ Schriftzug beleuchtet. Dank der auswechselbaren Cover können Sie die Einstiegsleisten gegen weitere attraktive Original-Teile von Mercedes-Benz oder Mercedes-AMG tauschen.
Für Mercedes-AMG: Einstiegsleisten mit „AMG“ Schriftzug, beleuchtet und mit Wechselcover
Enthalten in Edition 1 (P19)



Code

Preis Euro
inkl. MwSt.
exkl. MwSt.

	GLA 250 e	GLA 180 d	GLA 200 d	GLA 200 d 4MATIC	GLA 220 d	GLA 220 d 4MATIC	GLA 180	GLA 200	GLA 200 4MATIC	GLA 250	GLA 250 4MATIC	Mercedes-AMG GLA 35 4MATIC	Mercedes-AMG GLA 45 4MATIC+	Mercedes-AMG GLA 45 S 4MATIC+
U45	●	●	●	●	●	●	●	●	●	●	●	●	●	●
U12	●	●	●	●	●	●	●	●	●	●	●	-	-	-
U26	○	○	○	○	○	○	○	○	○	○	○	S	S	S
580	S	S	S	S	S	S	S	S	S	S	S	S	S	S
581	●	●	●	●	●	●	●	●	●	●	●	●	●	●

Fußmatten Velours
Die Fußmatten in hochwertigem Velours werten Ihr Interieur auf. Sie sind schwarz ausgeführt und haben eine elegante Ziernaht in der jeweiligen Ausstattungsfarbe. Selbstverständlich haben sie auch einen ganz praktischen Nutzen. Sie schützen den Fußraum vor Verschmutzungen und lassen sich im Handumdrehen herausnehmen, saugen oder reinigen.
Nicht mit AMG Line (950) oder Edition 1 (P19)



AMG Fußmatten
Die AMG Fußmatten ergänzen den sportlichen Gesamteindruck Ihres Fahrzeugs. Sie sind in strapazierfähigem schwarzen Velours ausgeführt, schützen den Fußraum vor Verschmutzungen und lassen sich einfach reinigen. Details wie der „AMG“-Schriftzug verstärken die Wirkung.
Nur mit AMG Line (950)



Klimatisierung

Klimatisierungsautomatik THERMATIC
Die Klimatisierungsautomatik THERMATIC regelt die von Ihnen eingestellte Wunschtemperatur. Unabhängig von Jahreszeit und Außentemperatur fühlen Sie sich im Fahrzeug jederzeit wohl. So bleiben Sie auch bei hochsommerlichen Bedingungen immer konzentriert.
Nicht mit ENERGIZING Paket Plus (PBR)



Klimatisierungsautomatik THERMOTRONIC
Die THERMOTRONIC regelt die individuelle Temperatur in zwei Zonen. So können Sie und Ihr Beifahrer getrennt voneinander das Wunschklima einstellen. Sie müssen dabei nie nachregulieren. Denn die feinfühligsten Sensoren registrieren auch veränderte Bedingungen wie die Sonneneinstrahlung.
Enthalten in ENERGIZING Paket Plus (PBR)



Serien- und Sonderausstattung.

Interieur Klimatisierung

Standheizung

Einsteigen, wohlfühlen und sicher losfahren. Die Standheizung mit Standlüftung bringt Ihren Fahrzeug-Innenraum an kalten und an heißen Tagen schnell und effizient auf eine angenehme Temperatur. Im Winter profitieren Sie zudem von eisfreien Scheiben und bei feuchter Witterung genießen Sie konstant freie Sicht ohne erneutes Beschlagen.



Code

Preis Euro
inkl. MwSt.
exkl. MwSt.

	GLA 250 e	GLA 180 d	GLA 200 d	GLA 200 d 4MATIC	GLA 220 d	GLA 220 d 4MATIC	GLA 180	GLA 200	GLA 200 4MATIC	GLA 250	GLA 250 4MATIC	Mercedes-AMG GLA 35 4MATIC	Mercedes-AMG GLA 45 4MATIC+	Mercedes-AMG GLA 45 S 4MATIC+
228	-	●	●	●	●	●	●	●	●	●	●	●	-	-
286	○	○	○	○	○	○	○	○	○	○	○	○	○	○
310	●	●	●	●	●	●	●	●	●	●	●	S	S	S
73B	●	●	●	●	●	●	●	●	●	●	●	●	●	●
301	●	●	●	●	●	●	●	●	●	●	●	●	●	●

Ablagen

Gepäcknetz an Fahrer- und Beifahrerlehne

Enthalten in Style (P27), Progressive (P59) oder AMG Line (950)
Nicht mit Vordersitze mechanisch einstellbar (7U1)

Doppelcupholder

Sie haben Ihr erfrischendes oder wärmendes Getränk stets griffbereit. Das macht der Doppelcupholder im vorderen Bereich der Mittelkonsole möglich. Befestigen Sie dort sicher zwei Flaschen oder Becher. Und wenn Sie den Doppelcupholder herausnehmen, erweitern Sie das Interieur um eine große Ablagefläche.

Enthalten in Style (P27), Progressive (P59) oder AMG Line (950)



Ablagefach in Mittelkonsole mit Rollo

Das Rollo für das Ablagefach in der Mittelkonsole bietet Ihnen einen eleganten Sichtschutz aus hochwertigem Material. Das sieht gut aus, das Interieur wirkt noch aufgeräumter, alles Wichtige ist griffbereit. In die praktische Ablage passen typische Alltagsgegenstände wie das Smartphone, die Brieftasche oder verschiedene Schlüssel.



Aschenbechereinsatz für Cupholder mit Zigarettenanzünder

Mehr Komfort für Raucher. Mit dieser Ausstattung verwandelt sich einer der beiden Cupholder in einen Aschenbecher. Zusätzlich wird die 12-V-Steckdose in einen Zigarettenanzünder umfunktioniert.



● lieferbar gegen Mehrpreis

○ als Sonderausstattung ohne Mehrpreis lieferbar

S Serienausstattung

– nicht lieferbar



Serien- und Sonderausstattung.

Interieur Koffer- und Laderaum

	Code	Preis Euro inkl. MwSt. exkl. MwSt.	GLA 250 e	GLA 180 d	GLA 200 d	GLA 200 d 4MATIC	GLA 220 d	GLA 220 d 4MATIC	GLA 180	GLA 200	GLA 200 4MATIC	GLA 250	GLA 250 4MATIC	Mercedes-AMG GLA 35 4MATIC	Mercedes-AMG GLA 45 4MATIC+	Mercedes-AMG GLA 45 S 4MATIC+
Trennnetz Diese Ausstattung kann Sie vor nicht ausreichend fixierten Gegenständen im Gepäckraum schützen. Das Trennnetz ist dabei sehr einfach zu handhaben. Sie können es mit wenigen Griffen anbringen beziehungsweise wieder abmontieren.	U40	174,00 150,00	●	●	●	●	●	●	●	●	●	●	●	●	●	●
Laderaum-Paket Transportieren Sie Alltags- und Freizeitgegenstände noch praktischer und sicherer. Das Laderaum-Paket kombiniert dazu zusätzliche Verstau- sowie Anschlussmöglichkeiten wie die 12-V-Steckdose. Ihr Auto gewinnt an Variabilität und wird zur Mini-Stromtankstelle. Es versorgt zum Beispiel Ihre Kühltasche für den Einkauf oder den Strandbesuch. Enthalten in Edition 1 (P19) Enthält Ladekantenschutz in Chromoptik (B13), 12V-Steckdose im Gepäckraum, Wendematte, Netz seitlich links und rechts, offenes Fach unter Netz links, Spannband seitlich links und rechts, Gepäcknetz	942	174,00 150,00	●	●	●	●	●	●	●	●	●	●	●	●	●	●
EASY-PACK Heckklappe mit elektrischer Betätigung zum Öffnen und Schließen. Richtig praktisch: Die EASY-PACK Heckklappe lässt sich elektrisch öffnen und schließen und macht das Be- und Entladen des Gepäckraums noch komfortabler. Sie können das Öffnen und Schließen ganz bequem per Knopfdruck starten und jederzeit durch einen weiteren Knopfdruck unterbrechen. Enthalten in KEYLESS-GO Komfort-Paket (P17)	890	452,40 390,00	●	●	●	●	●	●	●	●	●	●	●	●	●	●

Serien- und Sonderausstattung.

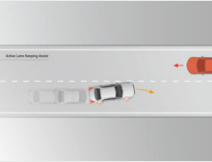
Sicherheit und Assistenzsysteme

	Code	Preis Euro inkl. MwSt. exkl. MwSt.	GLA 250 e	GLA 180 d	GLA 200 d	GLA 200 d 4MATIC	GLA 220 d	GLA 220 d 4MATIC	GLA 180	GLA 200	GLA 200 4MATIC	GLA 250	GLA 250 4MATIC	Mercedes-AMG GLA 35 4MATIC	Mercedes-AMG GLA 45 4MATIC+	Mercedes-AMG GLA 45 S 4MATIC+
<p>Aktiver Spurhalte-Assistent</p> <p>Falls Sie unbeabsichtigt eine gestrichelte oder durchgezogene Linie überfahren, kann Sie das System per Lenkradvibration warnen. Bei einer durchgezogenen Linie oder wenn die Spur hinter einer gestrichelten Linie als belegt erkannt wurde, kann der Assistent zusätzlich per einseitiger Bremsung eingreifen.</p> <p>Nicht mit Fahrassistentz-Paket (23P)</p>	243	0,00 0,00	S	S	S	S	S	S	S	S	S	S	S	S	S	S
																
<p>Aktiver Brems-Assistent</p> <p>Der Aktive Brems-Assistent ist ständig für Sie aufmerksam und kann helfen, schwere Unfälle aufgrund zu geringen Abstands oder Unaufmerksamkeit zu vermeiden. Das System warnt dann optisch und akustisch vor einer drohenden Kollision. Wenn Sie anschließend zu schwach bremsen, bietet es Ihnen die situationsgerechte Bremskraftunterstützung.</p> <p>Nicht mit Fahrassistentz-Paket (23P)</p>	258	0,00 0,00	S	S	S	S	S	S	S	S	S	S	S	S	S	S
																
<p>Geschwindigkeitslimit-Assistent</p> <p>Der Geschwindigkeitslimit-Assistent macht es Ihnen leicht, die Vorgaben einzuhalten und unnötige Strafzettel zu vermeiden. Das System zeigt an, was erlaubt ist: Es kann über die Kamera das aktuelle Tempolimit erkennen und im Kombiinstrument darstellen. Auch beschränkende Zusatzzeichen bei speziellen Wettersituationen wie Nässe werden erfasst.</p>	504	0,00 0,00	S	S	S	S	S	S	S	S	S	S	S	S	S	S
																
<p>Airbags</p> <p>für Fahrer und Beifahrer, Kneebag für Fahrer, Windowbags und Sidebags für Fahrer und Beifahrer (kombinierter Thorax-/Pelvisbag).</p>		0,00 0,00	S	S	S	S	S	S	S	S	S	S	S	S	S	S
<p>Automatische Beifahrerairbag-Abschaltung</p> <p>Das System deaktiviert den Beifahrerairbag automatisch, sobald es einen rückwärtsgerichteten Kindersitz erkennt oder registriert, dass der Beifahrersitz unbesetzt ist. Ein Transponder im Kindersitz ist nicht notwendig. Wird erkannt, dass ein Erwachsener Platz nimmt, wird der Airbag automatisch aktiviert und das Risiko von Fehlbedienungen verringert.</p> <p>Die automatische Beifahrerairbag-Abschaltung erkennt alle gängigen rückwärts gerichteten Kindersitze. Ein Transponder am Kindersitz ist nicht notwendig. Bei vorwärts gerichteten Kindersitzen wird der Airbag je nach Modell des Kindersitzes automatisch ein- oder ausgeschaltet. Bitte achten Sie dabei darauf, dass der Beifahrersitz entsprechend der Betriebsanleitung so weit hinten wie möglich positioniert wird.</p>	U10	0,00 0,00	S	S	S	S	S	S	S	S	S	S	S	S	S	S
																

Serien- und Sonderausstattung.

Sicherheit und Assistenzsysteme

		Code	Preis Euro inkl. MwSt. exkl. MwSt.	GLA 250 e	GLA 180 d	GLA 200 d	GLA 200 d 4MATIC	GLA 220 d	GLA 220 d 4MATIC	GLA 180	GLA 200	GLA 200 4MATIC	GLA 250	GLA 250 4MATIC	Mercedes-AMG GLA 35 4MATIC	Mercedes-AMG GLA 45 4MATIC+	Mercedes-AMG GLA 45 S 4MATIC+
Warnweste für Fahrer		70B	0,00 0,00	S	S	S	S	S	S	S	S	S	S	S	S	S	S
PRE-SAFE® System Das PRE-SAFE® System nutzt für Sie die Zeit vor einem drohenden Unfall. Eine Vielzahl von Maßnahmen können dabei auftretende Belastungen reduzieren. Der innovative PRE-SAFE® Sound erzeugt ein Rauschen aus den Lautsprechern und kann einen Schutzreflex auslösen: Ihr Gehör koppelt sich kurz ab und schützt sich so vor den lauten Crashgeräuschen. Enthalten in Fahrassistenz-Paket (23P)		299	382,80 330,00	●	●	●	●	●	●	●	●	●	●	●	●	●	●
Totwinkel-Assistent Der Totwinkel-Assistent behält für Sie den Überblick bei Spurwechseln und kann Objekte im toten Winkel des Fahrzeugs erkennen. Das kann Kollisionen etwa auf mehrspurigen Stadtstraßen oder der Autobahn verhindern. Im Stand für weitere drei Minuten: Stellt der Assistent Fahrräder oder Fahrzeuge im Gefahrenbereich fest, warnt er optisch und akustisch. Der Totwinkel-Assistent ist nur ein Hilfsmittel. Er erkennt möglicherweise nicht alle Fahrzeuge und kann die Aufmerksamkeit des Fahrers nicht ersetzen. Im Anhängerbetrieb und Rückwärtsgang ist der Totwinkel-Assistent automatisch deaktiviert. Nur mit Spiegel-Paket (P49) oder Fahrersitz elektrisch einstellbar mit Memory-Funktion (275) Nicht mit Fahrassistenz-Paket (23P)		234	522,00 450,00	●	●	●	●	●	●	●	●	●	●	●	●	●	●

Serien- und Sonderausstattung.

Sicherheit und Assistenzsysteme

Fahrerassistenz-Paket

bestehend aus Aktiver Abstands-Assistent DISTRONIC, Aktiver Lenk-Assistent, Aktiver Brems-Assistent, Ausweich-Lenk-Assistent, Aktiver Spurhalte-Assistent, Aktiver Totwinkel-Assistent und PRE-SAFE® PLUS. Begeben Sie sich auf den Weg zum autonomen Fahren: Modernste Systeme unterstützen Sie situationsgerecht bei Geschwindigkeitsanpassung, Lenken und Kollisionsgefahr. Das Unfallrisiko sinkt – Passagiere und Verkehrsteilnehmer werden effektiv geschützt. So erreichen Sie Ihr Ziel entspannt und sicher.

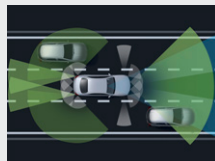

Bitte beachten Sie die folgenden Ausstattungsabhängigkeiten für Bestandteile und Funktionen des Fahrerassistenz-Pakets: Festplatten-Navigation (365) erforderlich für: Streckenbasierte Geschwindigkeits-Anpassung mit Stauendefunktion, Rettungsgassenfunktion des Aktiven Lenk-Assistenten, Aktiver Geschwindigkeitslimit-Assistent sowie Fußgängerwarnfunktion im Bereich von Zebrastreifen. Aktiver Park-Assistent mit PARKTRONIC (235) zusätzlich erforderlich für: Erweitertes automatisches Wiederanfahren auf Autobahnen des Aktiven Abstands-Assistenten DISTRONIC. Live Traffic Information (367) erforderlich für: Stauendefunktion der Streckenbasierten Geschwindigkeitsanpassung.

Bitte beachten Sie, dass der Funktionsumfang folgender Systeme länderabhängig eingeschränkt sein kann: Aktiver Lenk-Assistent, Rettungsgassenfunktion des Aktiven Lenk-Assistenten, Streckenbasierte Geschwindigkeitsanpassung mit Stauendefunktion und Aktiver Geschwindigkeitslimit-Assistent.

Enthält PRE-SAFE® System (299)

Nur mit Fahrersitz elektrisch einstellbar mit Memory-Funktion (275) oder Spiegel-Paket (P49) sowie MBUX Advanced-Paket (DN1), MBUX High-End Paket (DN2) oder Business-Paket (DB3 oder DB4)

Sidebags im Fond

Die Seitenairbags im Fond schützen den Brustbereich auf den äußeren Fondsitzen bei einem schweren Seitenaufprall. Damit verfügen Sie gemeinsam mit den serienmäßigen Windowbags über das bestmögliche Sicherheitspotenzial, um Verletzungen zu vermindern beziehungsweise abzumildern. Dazu schieben sich die Luftpolster zwischen Türseite und Passagier.



Nur mit Style (P27), Progressive (P59) oder AMG Line (950)

Feuerlöscher



Code	Preis Euro inkl. MwSt. exkl. MwSt.	GLA 250 e	GLA 180 d	GLA 200 d	GLA 200 d 4MATIC	GLA 220 d	GLA 220 d 4MATIC	GLA 180	GLA 200	GLA 200 4MATIC	GLA 250	GLA 250 4MATIC	Mercedes-AMG GLA 35 4MATIC	Mercedes-AMG GLA 45 4MATIC+	Mercedes-AMG GLA 45 S 4MATIC+
23P	1.786,40 1.540,00	●	●	●	●	●	●	●	●	●	●	●	●	●	●
293	435,00 375,00	●	●	●	●	●	●	●	●	●	●	●	●	●	●
682	127,60 110,00	●	●	●	●	●	●	●	●	●	●	●	●	●	●

Serien- und Sonderausstattung.

Parken und Rangieren

	Code	Preis Euro inkl. MwSt. exkl. MwSt.	GLA 250 e	GLA 180 d	GLA 200 d	GLA 200 d 4MATIC	GLA 220 d	GLA 220 d 4MATIC	GLA 180	GLA 200	GLA 200 4MATIC	GLA 250	GLA 250 4MATIC	Mercedes-AMG GLA 35 4MATIC	Mercedes-AMG GLA 45 4MATIC+	Mercedes-AMG GLA 45 S 4MATIC+
<p>Rückfahrkamera</p> <p>Die Rückfahrkamera bietet Ihnen mehr Übersicht und Komfort beim Rangieren. Das kann sich rechnen, denn Sie könnten Schäden vermeiden. Das Media-Display zeigt als Live-Bild, was die Kamera erfasst. Beim Rückwärtsfahren unterstützt das System, indem es dynamische Hilfslinien einblendet, die abhängig vom Lenkwinkel die Fahrspur des Fahrzeugs anzeigen.</p> <p>Enthalten in Park-Paket mit Rückfahrkamera (P44) Nicht mit Park-Paket mit 360°-Kamera (P47)</p>	218	388,60 335,00	●	●	●	●	●	●	●	●	●	●	●	●	●	●
<p>Aktiver Park-Assistent mit PARKTRONIC</p> <p>Der Aktive Park-Assistent mit PARKTRONIC verleiht Ihnen souveräne Gelassenheit beim Parken: Das System kann geeignete Parkplätze erkennen und assistiert beim Vorwärts- sowie Rückwärts-Einparken in Querparklücken, indem es Ihnen das Lenken abnimmt. Bei Automatikfahrzeugen unterstützt der Assistent zudem beim Gas geben, Bremsen und Gangwechseln.</p> <p>Die Systeme des Aktiven Park-Assistenten mit PARKTRONIC sind nur ein Hilfsmittel. Sie können die Aufmerksamkeit des Fahrers für die Umgebung nicht ersetzen. Der Fahrer trägt während des gesamten Park- und Rangiervorgangs die Verantwortung und muss Parkvorgänge kontrollieren und bei Bedarf eingreifen. Es ist sicherzustellen, dass sich unter anderem keine Personen, Tiere oder Gegenstände im Fahrweg befinden.</p> <p>Sämtliche Funktionen sind unter anderem nur bei eingeschaltetem Park-Assistent PARKTRONIC verfügbar.</p> <p>Enthalten in Business-Paket (DB3 oder DB4), Park-Paket mit Rückfahrkamera (P44) oder Park-Paket mit 360°-Kamera (P47)</p>	235	783,00 675,00	●	●	●	●	●	●	●	●	●	●	●	●	●	●
<p>Park-Paket mit Rückfahrkamera</p> <p>Mit diesem Paket meistern Sie auch engere Parklücken souverän. Komfortabel: Der Aktive Park-Assistent mit PARKTRONIC sucht für Sie bereits einen Parkplatz und assistiert anschließend beim Einparken. Mehr Gelassenheit ist auch das Stichwort für die Rückfahrkamera, die mit Übersicht nach hinten teure Blechschäden vermeiden kann.</p> <p>Die Systeme des Park-Pakets mit Rückfahrkamera sind nur ein Hilfsmittel. Sie können die Aufmerksamkeit des Fahrers für die Umgebung nicht ersetzen. Der Fahrer trägt während des gesamten Park- und Rangiervorgangs die Verantwortung und muss Parkvorgänge kontrollieren und bei Bedarf eingreifen. Es ist sicherzustellen, dass sich unter anderem keine Personen, Tiere oder Gegenstände im Fahrweg befinden.</p> <p>Sämtliche Funktionen sind unter anderem nur bei eingeschaltetem Aktiven Park-Assistenten verfügbar.</p> <p>Enthält Rückfahrkamera (218) und Aktiver Park-Assistent mit PARKTRONIC (235) Nicht mit Park-Paket mit 360°-Kamera (P47)</p>	P44	1.078,80 930,00	●	●	●	●	●	●	●	●	●	●	●	●	●	●
<p>Mit Business-Paket (DB3 oder DB4)</p>		295,80 255,00	●	●	●	●	●	●	●	●	●	●	●	-	-	-

Serien- und Sonderausstattung.

Parken und Rangieren

Park-Paket mit 360°-Kamera

Parken Sie entspannt ein. Das Duo aus Aktiver Park-Assistent und 360°-Kamera unterstützt Sie bereits bei der Parkplatzsuche sowie beim Einparken, Ausparken und Rangieren. Vor allem die Rundumsicht durch die 360°-Kamera inklusive eines virtuellen Blicks aus der Vogelperspektive beeindruckt.

Die Systeme des Park-Pakets mit 360°-Kamera sind nur ein Hilfsmittel. Sie können die Aufmerksamkeit des Fahrers für die Umgebung nicht ersetzen. Der Fahrer trägt während des gesamten Park- und Rangiervorgangs die Verantwortung und muss Parkvorgänge kontrollieren und bei Bedarf eingreifen. Es ist sicherzustellen, dass sich unter anderem keine Personen, Tiere oder Gegenstände im Fahrweg befinden.

Sämtliche Funktionen sind unter anderem nur bei eingeschaltetem Aktiven Park-Assistent verfügbar.

Enthält Aktiver Park-Assistent mit PARKTRONIC (235)

Nur mit Style (P27), Progressive (P59) oder AMG Line (950) und Totwinkel-Assistent (234) oder Fahrassistent-Paket (23P); bei AMG Line (950) zusätzlich mit Spiegel-Paket (P49)

Nicht mit Rückfahrkamera (218) oder Park-Paket mit Rückfahrkamera (P44)

Mit Business-Paket (DB3 oder DB4)



Code	Preis Euro inkl. MwSt. exkl. MwSt.	GLA 250 e	GLA 180 d	GLA 200 d	GLA 200 d 4MATIC	GLA 220 d	GLA 220 d 4MATIC	GLA 180	GLA 200	GLA 200 4MATIC	GLA 250	GLA 250 4MATIC	Mercedes-AMG GLA 35 4MATIC	Mercedes-AMG GLA 45 4MATIC+	Mercedes-AMG GLA 45 S 4MATIC+
P47	1.554,40 1.340,00	●	●	●	●	●	●	●	●	●	●	●	●	●	●
	771,40 665,00	●	●	●	●	●	●	●	●	●	●	●	-	-	-

Serien- und Sonderausstattung.

Infotainment, Navigation und Kommunikation

MBUX Multimediastystem

Genießen Sie Schönheit und Intelligenz eines digitalisierten Multimediastystems. Sie entscheiden, welche Informationen es anzeigt. Ebenso flexibel sind die Bedieneingaben wie etwa am berührungssensitiven Media-Display.



Code
Preis Euro
inkl. MwSt.
exkl. MwSt.

547
0,00
0,00

Mercedes-Benz Notrufsystem

Das Mercedes-Benz Notrufsystem kann im Notfall für den entscheidenden Zeitvorteil sorgen. Über ein Kommunikationsmodul mit eigener SIM-Karte wird bei einem erkannten Unfall automatisch ein Notruf ausgelöst, der die Zeit bis zum Eintreffen von Rettungskräften verkürzen kann. Der Notruf kann auch manuell ausgelöst werden, um Hilfe zu organisieren.



351
0,00
0,00

In einem Notfall werden die folgenden Informationen an das Notrufzentrum übermittelt: GPS-Positionsdaten des Fahrzeugs, Fahrtrichtung, Fahrzeugidentifikationsnummer, geschätzte Anzahl der Personen im Fahrzeug, manuelle/automatische Auslösung, Zeitstempel (Zeitpunkt des Unfalls), Spracheinstellung im Infotainmentsystem (nur bei Verbindung zur Mercedes-Benz Notrufzentrale) und Antriebsart (Diesel, Benzin, Elektro usw.)

Die manuelle Auswahl einer Verbindung mit öffentlichen Notfall-Rufnummern (z. B. 112) ist über das Notrufsystem nicht möglich. Falls keine Verbindung mit der Mercedes-Benz Notrufzentrale aufgebaut werden kann, wird automatisch der Verbindungsaufbau mit einer öffentlichen Notfall-Rufnummer (z. B. 112) versucht.

Eine Liste der Länder, in denen bereits entsprechende Notrufnummern eingerichtet sind, kann unter <http://www.mercedes-benz-mobile.com/extra/ecall> eingesehen werden.

Kommunikationsmodul (LTE) für die Nutzung von Mercedes me connect Diensten

Das Kommunikationsmodul (LTE) bietet Ihnen ein klares Plus an Komfort und Sicherheit. Es verknüpft das Fahrzeug mit dem Internet – damit Sie hilfreiche Dienste wie die Live Traffic Information von Mercedes me connect nutzen können. Zwei Mobilfunkantennen und eine LTE-fähige SIM-Karte sorgen für eine schnelle Verbindung.



362
0,00
0,00

Für die Nutzung der Dienste ist eine Registrierung im Mercedes me Portal sowie die Zustimmung zu den Nutzungsbedingungen für die Mercedes me connect Dienste notwendig. Zusätzlich muss das jeweilige Fahrzeug mit dem Benutzerkonto verknüpft sein. Nach Ablauf der initialen Laufzeit können die Dienste kostenpflichtig verlängert werden. Die erstmalige Aktivierung der Dienste ist innerhalb von 1 Jahr ab Erstzulassung oder Inbetriebnahme durch den Kunden möglich, je nachdem was zuerst erfolgt.

Zur Nutzung mancher Dienste werden zusätzliche Sonderausstattungen benötigt. Weitere Informationen über Dienste-Inhalte, Dienste-Laufzeiten, Nutzungsbedingungen und die Aktivierung der einzelnen Dienste sind unter www.mercedes.me oder bei jedem teilnehmenden Mercedes-Benz Händler erhältlich. Die Geschwindigkeit und Verfügbarkeit der Daten-Verbindung variiert in Abhängigkeit von der Netzabdeckung am Standort des Fahrzeugs.

Code	Preis Euro inkl. MwSt. exkl. MwSt.	GLA 250 e	GLA 180 d	GLA 200 d	GLA 200 d 4MATIC	GLA 220 d	GLA 220 d 4MATIC	GLA 180	GLA 200	GLA 200 4MATIC	GLA 250	GLA 250 4MATIC	Mercedes-AMG GLA 35 4MATIC	Mercedes-AMG GLA 45 4MATIC+	Mercedes-AMG GLA 45 S 4MATIC+
547	0,00 0,00	S	S	S	S	S	S	S	S	S	S	S	S	S	S
351	0,00 0,00	S	S	S	S	S	S	S	S	S	S	S	S	S	S
362	0,00 0,00	S	S	S	S	S	S	S	S	S	S	S	S	S	S

Serien- und Sonderausstattung.

Infotainment, Navigation und Kommunikation

	Code	Preis Euro inkl. MwSt. exkl. MwSt.	GLA 250 e	GLA 180 d	GLA 200 d	GLA 200 d 4MATIC	GLA 220 d	GLA 220 d 4MATIC	GLA 180	GLA 200	GLA 200 4MATIC	GLA 250	GLA 250 4MATIC	Mercedes-AMG GLA 35 4MATIC	Mercedes-AMG GLA 45 4MATIC+	Mercedes-AMG GLA 45 S 4MATIC+
<p>Erweiterte Funktionen MBUX</p> <p>Schaffen Sie eine emotionale Verbindung – aus einem Fahrzeug wird Ihr Fahrzeug. Denn die erweiterten Funktionen MBUX stellen sich voll auf Sie ein. Sagen Sie „Hey Mercedes“ und Ihre MBUX warten auf Ihre Wünsche. Persönliche Profile, Vorhersage-Funktionen sowie ein Wifi-Hotspot definieren den Begriff digitale Vernetzung völlig neu.</p> <p>Die Online-/Offboard-Sprachbedienung funktioniert nur mit Mercedes me connect nach Zustimmung der Nutzungsbedingungen.</p> <p>Wifi Hotspot und Internetradio: zusätzlicher Vertrag mit Vodafone notwendig.</p>	355	0,00 0,00	S	S	S	S	S	S	S	S	S	S	S	S	S	S
<p>Touchpad</p> <p>Mit dem Touchpad bedienen Sie das Display des Infotainmentsystems wie mit einem Smartphone. Verschieben oder vergrößern Sie die Inhalte ganz einfach per Einzahn-Geste. Ein haptisches Feedback begleitet jede Eingabe. Das Touchpad erkennt Ihre Handschrift für den Fall, dass Sie Adressen oder Telefonnummern eingeben möchten.</p>	446	0,00 0,00	S	S	S	S	S	S	S	S	S	S	S	S	S	S
<p>Remote Services Plus</p> <p>Das Paket Remote Services Plus macht Mobilität zu einem neuen Erlebnis und bringt mehr Komfort und Sicherheit. Über das Kommunikationsmodul greifen Sie rund um die Uhr auf die Dienste von Mercedes me zurück. Sie können so aus der Ferne Fahrzeuginformationen abrufen wie Ihren Tankfüllstand oder bestimmte Befehle auslösen wie das Verriegeln der Türen. Die Anpassung von Fahrzeugeinstellungen ist ebenso möglich wie die Lokalisierung des Fahrzeugstandortes.</p> <p>Für die Nutzung der Dienste ist eine Registrierung im Mercedes me Portal sowie die Zustimmung zu den Nutzungsbedingungen für die Mercedes me connect Dienste notwendig. Zusätzlich muss das jeweilige Fahrzeug mit dem Benutzerkonto verknüpft sein. Nach Ablauf der initialen Laufzeit können die Dienste kostenpflichtig verlängert werden. Die erstmalige Aktivierung der Dienste ist innerhalb von 1 Jahr ab Erstzulassung oder Inbetriebnahme durch den Kunden möglich, je nachdem was zuerst erfolgt.</p>	33U	0,00 0,00	-	S	S	S	S	S	S	S	S	S	S	S	S	S
<p>Digitales Radio</p> <p>Digitalradio bietet Ihnen noch mehr Information und Entertainment durch deutlich mehr Programme. Wählen Sie Ihre persönlichen Lieblingssender. Gleichzeitig steigert der klare, rauschfreie Empfang den Hörgenuss.</p> <p>Diese Ausstattung steht Ihnen als on-demand Ausstattung auch zur nachträglichen Aktivierung im Fahrzeug zur Verfügung. Hierfür ist eine Registrierung im Mercedes me Portal, die Zustimmung zu den Nutzungsbedingungen für die Mercedes me connect Dienste und eine mindestens temporäre Verknüpfung von Fahrzeug und Benutzerkonto nötig. Zusätzlich setzt die Aktivierung eine Datenverbindung zum Fahrzeug und entsprechende Ausstattung im Fahrzeug voraus. Anschließend ist die gewählte on-demand Ausstattung dauerhaft im Fahrzeug zur Nutzung aktiviert, selbst wenn Sie danach die Mercedes me connect Dienste kündigen und das Fahrzeug vom Benutzerkonto entknüpfen. Über Mercedes me oder Ihren autorisierten Mercedes-Benz Partner erfahren Sie alles zu den technischen Voraussetzungen. Digitale Sendeverfahren sind noch nicht flächendeckend eingeführt. Bei Bedarf schaltet das Digitalradio automatisch auf analogen Empfang (FM-UKW) um.</p> <p>Über Mercedes me oder Ihren autorisierten Mercedes-Benz Partner erfahren Sie alles zu den technischen Voraussetzungen.</p>	537	0,00 0,00	S	S	S	S	S	S	S	S	S	S	S	S	S	S

● lieferbar gegen Mehrpreis

○ als Sonderausstattung ohne Mehrpreis lieferbar

S Serienausstattung

– nicht lieferbar

Serien- und Sonderausstattung.

Infotainment, Navigation und Kommunikation

MBUX Advanced-Paket

bestehend aus: Festplatten-Navigation (365), Smartphone Integration (14U), Verkehrszeichen-Assistent (513), Vorrüstung für Car Sharing (20U) und Konnektivitäts-Paket Navigation (PBF)



Sparen Sie Zeit durch eine schnelle Festplatten-Navigation mit flexiblen Eingaben über Touchbedienung oder Spracheingabe. Die Smartphone-Integration verschmilzt das Mobiltelefon via Apple® CarPlay® und Android Auto® mit dem Mediasystem. Damit haben Sie komfortabel Zugriff auf die wichtigsten Anwendungen Ihres Smartphones. Wo auch immer Sie hinfahren, Sie sind bestens informiert. Ihr Fahrzeug beantwortet Ihnen Fragen zu Ihrer Reise. Sie erfahren aktuelle Tankstellenpreise am Reiseziel, die Anzahl aktuell verfügbarer Parkplätze oder das aktuelle Wetter.

Enthalten in Business-Paket (DB3)

Mit Business-Paket (DB3)

0,00
0,00

MBUX High-End-Paket

bestehend aus: Festplatten-Navigation (365), Smartphone Integration (14U), Kabelloses Ladesystem für mobile Endgeräte (897) oder Multifunktions-Telefonie (899), Vorrüstung für Car Sharing (20U), Konnektivitäts-Paket Navigation (PBF), Media-Display (859), Volldigitales Instrumenten-Display (458), MBUX Augmented Reality für Navigation (U19) und Verkehrszeichen-Assistent (513)



Sie erleben zusätzlich zu den Bestandteilen des MBUX Advanced-Paketes die komplette Bandbreite der digitalen Anzeigemöglichkeiten. Das großformatige, hochauflösende 10,25"- voll digitale Instrumenten-Display konfigurieren Sie individuell. Das hochauflösende Media-Display vernetzt Sie im Großformat (10,25") mit dem Auto. Mit dem Verkehrszeichen-Assistenten haben Sie mit Hilfe der Kamera und der Navigationsdaten die gültige Geschwindigkeit immer im Blick.

Nur mit Style (P27), Progressive (P59) oder AMG Line (950)

Nicht mit Business-Paket (DB4)

Mit Business-Paket (DB3)

1.960,40
1.690,00

Festplatten-Navigation

Sparen Sie Zeit durch eine schnelle Festplatten-Navigation mit flexiblen Eingaben über Touchbedienung oder Spracheingabe. Dabei sind die 3D-Anzeigen etwa von Sehenswürdigkeiten auch ein optischer Genuss. Das intelligente System führt sie zuverlässig an Ihr Ziel und greift dabei sowohl auf lokale sowie aktuelle Online-Informationen zurück.



Live Traffic Information, Car-to-X und Online-Kartenupdates sind die ersten drei Jahre nach Erstzulassung kostenfrei und können danach über das Mercedes me Portal verlängert werden. Unter what3words.com finden Sie vertiefende Informationen zu dem weltweiten Adress-System.

Nur mit MBUX Advanced-Paket (DN1), MBUX High-End-Paket (DN2) oder Business-Paket (DB3)

	Code	Preis Euro inkl. MwSt. exkl. MwSt.	GLA 250 e	GLA 180 d	GLA 200 d	GLA 200 d 4MATIC	GLA 220 d	GLA 220 d 4MATIC	GLA 180	GLA 200	GLA 200 4MATIC	GLA 250	GLA 250 4MATIC	Mercedes-AMG GLA 35 4MATIC	Mercedes-AMG GLA 45 4MATIC+	Mercedes-AMG GLA 45 S 4MATIC+
MBUX Advanced-Paket	DN1	1.502,20 1.295,00	-	●	●	●	●	●	●	●	●	●	●	-	-	-
Mit Business-Paket (DB3)		0,00 0,00	-	○	○	○	○	○	○	○	○	○	○	-	-	-
MBUX High-End-Paket	DN2	3.462,60 2.985,00 2.308,40 1.990,00 2.186,60 1.885,00	-	●	●	●	●	●	●	●	●	●	●	-	-	-
Mit Business-Paket (DB3)		1.960,40 1.690,00	-	●	●	●	●	●	●	●	●	●	●	-	-	-
Festplatten-Navigation	365	0,00 0,00	S	○	○	○	○	○	○	○	○	○	○	○	○	○

● lieferbar gegen Mehrpreis

○ als Sonderausstattung ohne Mehrpreis lieferbar

S Serienausstattung

- nicht lieferbar

Serien- und Sonderausstattung.

Infotainment, Navigation und Kommunikation

	Code	Preis Euro inkl. MwSt. exkl. MwSt.	GLA 250 e	GLA 180 d	GLA 200 d	GLA 200 d 4MATIC	GLA 220 d	GLA 220 d 4MATIC	GLA 180	GLA 200	GLA 200 4MATIC	GLA 250	GLA 250 4MATIC	Mercedes-AMG GLA 35 4MATIC	Mercedes-AMG GLA 45 4MATIC+	Mercedes-AMG GLA 45 S 4MATIC+	
<p>Vorrüstung für Live Traffic Information</p> <p>3 Jahre ab Aktivierung kostenfrei nutzbar. Stressfrei auf dem besten Weg ans Ziel – ob in der Rushhour oder auf Reisen. Mit Live Traffic Information empfängt Ihr Navigationssystem Verkehrsdaten in Echtzeit und optimiert die dynamische Routenführung. Dank präziser und aktueller Informationen über Staus, Stop&Go-Verkehr und mehr werden Sie bei der Reduzierung von Fahrtzeiten unterstützt. Für die Nutzung der Dienste ist eine Registrierung im Mercedes me Portal sowie die Zustimmung zu den Nutzungsbedingungen für die Mercedes me connect Dienste notwendig. Zusätzlich muss das jeweilige Fahrzeug mit dem Benutzerkonto verknüpft sein. Nach Ablauf der initialen Laufzeit können die Dienste kostenpflichtig verlängert werden. Die erstmalige Aktivierung der Dienste ist innerhalb von 1 Jahr ab Erstzulassung oder Inbetriebnahme durch den Kunden möglich, je nachdem was zuerst erfolgt.</p> <p>Nur mit MBUX Advanced-Paket (DN1), MBUX High-End-Paket (DN2) oder Business-Paket (DB3)</p>	367	0,00 0,00	S	○	○	○	○	○	○	○	○	○	○	○	○	○	○
<p>Media-Display</p> <p>Das hochauflösende Media-Display vernetzt Sie im Großformat (10,25") mit dem Auto. Es reagiert berührungssensitiv auf Ihre Eingaben. Dabei erleichtern Symbole die Bedienung und erhöhen die Konzentration. Ästhetischer Hochgenuss: Wenn sich das Media-Display mit dem vergrößerten Instrumenten-Display verbindet, entsteht ein Widescreen-Cockpit.</p> <p>Nur mit MBUX High-End-Paket (DN2) oder Business-Paket (DB4)</p>	859	0,00 0,00	○	○	○	○	○	○	○	○	○	○	○	S	S	S	S
<p>Volldigitales Instrumenten-Display</p> <p>Sie erleben die komplette Bandbreite der digitalen Anzeigemöglichkeiten. Das großformatige, hochauflösende 10,25"-Display konfigurieren Sie individuell – etwa klassisch mit Tacho links und Drehzahlmesser rechts.</p> <p>Nur mit MBUX High-End-Paket (DN2) oder Business-Paket (DB4)</p>	458	0,00 0,00	○	○	○	○	○	○	○	○	○	○	○	S	S	S	S
<p>MBUX Augmented Reality für Navigation</p> <p>Damit Sie sich in komplexen Verkehrssituationen zurechtfinden, vernetzt MBUX Augmented Reality für Navigation die virtuelle Welt mit der realen. Die Technik blendet grafische Navigations- und Verkehrshinweise in Live-Bilder ein. Sie kommen schnell, sicher und stressfrei ans Ziel.</p> <p>Nur mit MBUX High-End-Paket (DN2) oder Business-Paket (DB4)</p>	U19	0,00 0,00	○	○	○	○	○	○	○	○	○	○	○	○	○	○	○

Serien- und Sonderausstattung.

Infotainment, Navigation und Kommunikation

Verkehrszeichen-Assistent

Kamera und Navigationsdaten haben die gültige Geschwindigkeit immer im Blick – so behalten Sie auch im Schilderwald die Orientierung über das aktuell gültige Tempolimit. Weil das System Sie permanent informiert, sinkt das Risiko von Übertretungen. Das ist nicht nur komfortabel, sondern erhöht auch die Sicherheit im täglichen Straßenverkehr.

Der Verkehrszeichen-Assistent und einzelne Funktionen sind nicht in allen Ländern verfügbar. Die optische und akustische Warnung von falscher Einfahrt bei entsprechender Beschilderung ist vorerst nur in Deutschland verfügbar. Schlechte Sicht kann System beeinflussen. Es ist außerdem möglich, dass undeutliche Schilder nicht erkannt werden.

Nur mit MBUX Advanced Paket (DN1), MBUX High-End-Paket (DN2) oder Business-Paket (DB3)



Code

Preis Euro
inkl. MwSt.
exkl. MwSt.

513

0,00
0,00

Smartphone Integration

Die Smartphone-Integration verschmilzt das Mobiltelefon via Apple® CarPlay® und Android Auto® mit dem Mediasystem. Damit haben Sie komfortabel Zugriff auf die wichtigsten Anwendungen Ihres Smartphones. Auch Apps von Drittanbietern wie etwa Spotify können Sie schnell und einfach benutzen.

Diese Ausstattung steht Ihnen als on-demand Ausstattung auch zur nachträglichen Aktivierung im Fahrzeug zur Verfügung. Hierfür ist eine Registrierung im Mercedes me Portal, die Zustimmung zu den Nutzungsbedingungen für die Mercedes me connect Dienste und eine mindestens temporäre Verknüpfung von Fahrzeug und Benutzerkonto nötig. Zusätzlich setzt die Aktivierung eine Datenverbindung zum Fahrzeug und entsprechende Ausstattung im Fahrzeug voraus. Anschließend ist die gewählte on-demand Ausstattung dauerhaft im Fahrzeug zur Nutzung aktiviert, selbst wenn Sie danach die Mercedes me connect Dienste kündigen und das Fahrzeug vom Benutzerkonto entknüpfen. Über Mercedes me oder Ihren autorisierten Mercedes-Benz Partner erfahren Sie alles zu den technischen Voraussetzungen.

Es sind spezielle Apps erforderlich, die für die jeweilige Technologie entwickelt und freigegeben wurden. Ein Basis-Set an Apps kann auf dem Smartphone vorinstalliert sein.

Apple CarPlay™ und Android Auto sind nicht in allen Ländern verfügbar. In einigen Ländern können einzelne Funktionen und Apps nicht verfügbar sein. Nähere Informationen zu Apple CarPlay™ unter

<http://www.apple.com/ios/feature-availability/#applecarplay-applecarplay> und zu Android Auto unter

https://www.android.com/intl/de_de/auto/

Über Mercedes me oder Ihren autorisierten Mercedes-Benz Partner erfahren Sie alles zu den technischen Voraussetzungen.

Enthalten in MBUX Advanced-Paket (DN1), MBUX High-End-Paket (DN2) oder Business-Paket (DB3 oder DB4)



14U

348,00
300,00

Kabelloses Ladesystem für mobile Endgeräte

in der Spontanablage. Aus Fahrtzeit wird Ladezeit – Ihr Smartphone ist mit nur einer Handbewegung an seinem festen Platz in der Spontanablage und wird dort kabellos geladen. Unabhängig von Modell und Marke laden sich kompatible Smartphones kabellos auf.

Informationen zu kompatiblen Mobiltelefonen erhalten Sie unter: www.mercedes-benz.com/connect/

Enthalten in MBUX High-End-Paket (DN2), Business-Paket (DB4) oder Multifunktions-Telefonie (899)

Nur mit Style (P27), Progressive (P59) oder AMG Line (950)



897

232,00
200,00

	GLA 250 e	GLA 180 d	GLA 200 d	GLA 200 d 4MATIC	GLA 220 d	GLA 220 d 4MATIC	GLA 180	GLA 200	GLA 200 4MATIC	GLA 250	GLA 250 4MATIC	Mercedes-AMG GLA 35 4MATIC	Mercedes-AMG GLA 45 4MATIC+	Mercedes-AMG GLA 45 S 4MATIC+
Verkehrszeichen-Assistent	S	○	○	○	○	○	○	○	○	○	○	○	○	○
Smartphone Integration	●	●	●	●	●	●	●	●	●	●	●	●	●	●
Kabelloses Ladesystem für mobile Endgeräte	●	●	●	●	●	●	●	●	●	●	●	●	●	●

● lieferbar gegen Mehrpreis

○ als Sonderausstattung ohne Mehrpreis lieferbar

S Serienausstattung

– nicht lieferbar

Serien- und Sonderausstattung.

Infotainment, Navigation und Kommunikation

MBUX Interieur-Assistent

Genießen Sie berührungslosen Bedienkomfort: Dieses innovative System erfasst und interpretiert Ihre Hand- und Armbewegungen. Ausgewählte Funktionen können Sie somit sprichwörtlich im Handumdrehen aktivieren. Dabei kann das System zwischen Fahrer und Beifahrer unterscheiden – damit Sie genau die Menüs erreichen, die Sie bedienen möchten.

Nur mit MBUX High-End-Paket (DN2) oder Business-Paket (DB4)

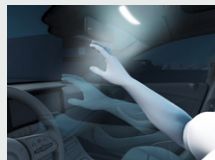

Code

77B

Preis Euro
inkl. MwSt.
exkl. MwSt.

348,00
300,00

	GLA 250 e	GLA 180 d	GLA 200 d	GLA 200 d 4MATIC	GLA 220 d	GLA 220 d 4MATIC	GLA 180	GLA 200	GLA 200 4MATIC	GLA 250	GLA 250 4MATIC	Mercedes-AMG GLA 35 4MATIC	Mercedes-AMG GLA 45 4MATIC+	Mercedes-AMG GLA 45 S 4MATIC+
	●	●	●	●	●	●	●	●	●	●	●	●	●	●
Multifunktions-Telefonie														
Verbinden Sie Ihr Mobiltelefon und die Außenantenne zu einem Team – und profitieren von einem besseren Empfang. Dazu legen Sie einfach Ihr induktiv ladbares Telefon in die Auflegematte. Dann sendet eine zusätzlich verbaute, integrierte Antenne die Signale nach außen. Die Fahrzeuglautsprecher übernehmen die Sprachausgabe.														
Telefonate laufen nach wie vor über das Telefon – nur die Sprachausgabe wird vom Fahrzeug übernommen. Informationen zu kompatiblen Mobiltelefonen erhalten Sie unter: www.mercedes-benz.com/connect/														
Enthält Kabelloses Ladesystem für mobile Endgeräte (897)														
Nur mit Style (P27), Progressive (P59) oder AMG Line (950)														
Mit MBUX High-End-Paket (DN2) oder Business-Paket (DB4)														
Advanced Soundsystem														
mit 10 Lautsprechern und 225 Watt Systemleistung. Mit dem Soundsystem steigern Sie Ihren Fahrspaß auch akustisch. Das exakt auf den Innenraum abgestimmte Lautsprechersystem bietet Ihnen dabei eine dynamische Musikwiedergabe.														
Enthalten in ENERGIZING Paket (PBP) oder ENERGIZING Paket Plus (PBR)														
Nicht mit Burmester® Surround-Soundsystem (810)														
Burmester® Surround-Soundsystem														
mit 12 Lautsprechern und 590 Watt Systemleistung. Erleben Sie mehr Performance und Exklusivität auch durch den legendären Burmester-Sound. Die Hochleistungslautsprecher entwickeln einen erstklassigen Raumklang. Diesen können Sie gezielt für die vorderen und hinteren Plätze optimieren und das Hörerlebnis intensivieren. Eine Qualität, die man dank der hochwertigen Burmester-Schriftzüge auch sieht.														
Nicht mit Advanced Soundsystem (853)														
Mit ENERGIZING Paket (PBP) oder ENERGIZING Paket Plus (PBR)														

● lieferbar gegen Mehrpreis

○ als Sonderausstattung ohne Mehrpreis lieferbar

S Serienausstattung

– nicht lieferbar

Serien- und Sonderausstattung.

Infotainment, Navigation und Kommunikation

	Code	Preis Euro inkl. MwSt. exkl. MwSt.	GLA 250 e	GLA 180 d	GLA 200 d	GLA 200 d 4MATIC	GLA 220 d	GLA 220 d 4MATIC	GLA 180	GLA 200	GLA 200 4MATIC	GLA 250	GLA 250 4MATIC	Mercedes-AMG GLA 35 4MATIC	Mercedes-AMG GLA 45 4MATIC+	Mercedes-AMG GLA 45 S 4MATIC+
<p>Head-up-Display Beste Aussichten für sportlichen Fahrspaß und ein souveränes Fahrgefühl: Das Head-up-Display verwandelt Ihre Frontscheibe in ein faszinierendes digitales Cockpit. Damit haben Sie wichtige Informationen immer direkt im Blick. Ihre volle Aufmerksamkeit gehört der Straße und dem Verkehrsgeschehen vor Ihnen.</p> <p>Die Sichtbarkeit der bereitgestellten Informationen kann durch verschiedene Faktoren (allgemeine Lichtverhältnisse oder eine nasse und dadurch spiegelnde Fahrbahn) beeinträchtigt sein. Auch polarisierende Sonnenbrillen können die Ablesbarkeit einschränken.</p> <p>Nur mit MBUX Advanced Paket (DN1), MBUX High-End Paket (DN2) oder Business-Paket (DB4) und Progressive (P59) oder AMG Line (950)</p>	463	1.148,40 990,00	●	●	●	●	●	●	●	●	●	●	●	●	●	●
<p>Konnektivitäts-Paket Navigation Diese Kombination von Mercedes me connect Diensten und der Festplatten-Navigation macht Ihnen den Alltag einfacher. So finden Sie immer den richtigen Weg und sind bestens informiert.</p> <p>Für die Nutzung der Dienste ist eine Registrierung im Mercedes me Portal sowie die Zustimmung zu den Nutzungsbedingungen für die Mercedes me connect Dienste notwendig. Zusätzlich muss das jeweilige Fahrzeug mit dem Benutzerkonto verknüpft sein. Nach Ablauf der initialen Laufzeit können die Dienste kostenpflichtig verlängert werden. Die erstmalige Aktivierung der Dienste ist innerhalb von 1 Jahr ab Erstzulassung oder Inbetriebnahme durch den Kunden möglich, je nachdem was zuerst erfolgt.</p> <p>Enthält Vorrüstung für Navigationsdienste (01U) und Festplatten-Navigation (365) Nur mit MBUX Advanced-Paket (DN1), MBUX High-End-Paket (DN2) oder Business-Paket (DB3)</p>	PBF	0,00 0,00	S	○	○	○	○	○	○	○	○	○	○	○	○	○
<p>Vorrüstung für Navigationsdienste 3 Jahre ab Aktivierung kostenfrei nutzbar. Wo auch immer Sie hinfahren, Sie sind bestens informiert. Ihr Fahrzeug beantwortet Ihnen Fragen zu Ihrer Reise. Sie erfahren aktuelle Tankstellenpreise am Reiseziel, die Anzahl aktuell verfügbarer Parkplätze oder das aktuelle Wetter. Damit gelingt Ihnen die Reiseplanung noch leichter. Wo auch immer Sie hinfahren, Sie sind bestens informiert. Ihr Fahrzeug beantwortet Ihnen Fragen zu Ihrer Reise. Sie erfahren aktuelle Tankstellenpreise am Reiseziel (nicht bei Elektrofahrzeugen), die Anzahl aktuell verfügbarer Parkplätze oder das aktuelle Wetter. Damit gelingt Ihnen die Reiseplanung noch leichter.</p> <p>Für die Nutzung der Dienste ist eine Registrierung im Mercedes me Portal sowie die Zustimmung zu den Nutzungsbedingungen für die Mercedes me connect Dienste notwendig. Zusätzlich muss das jeweilige Fahrzeug mit dem Benutzerkonto verknüpft sein. Nach Ablauf der initialen Laufzeit können die Dienste kostenpflichtig verlängert werden. Die erstmalige Aktivierung der Dienste ist innerhalb von 1 Jahr ab Erstzulassung oder Inbetriebnahme durch den Kunden möglich, je nachdem was zuerst erfolgt.</p> <p>Nur mit Offroad-Technik-Paket (430), Touchpad (446), Erweiterte Funktionen MBUX (355), Vorrüstung für Live Traffic Information (367) und Konnektivitäts-Paket Navigation (PBF)</p>	01U	0,00 0,00	○	○	○	○	○	○	○	○	○	○	○	○	○	○

Serien- und Sonderausstattung.

Technik

	Code	Preis Euro inkl. MwSt. exkl. MwSt.	GLA 250 e	GLA 180 d	GLA 200 d	GLA 200 d 4MATIC	GLA 220 d	GLA 220 d 4MATIC	GLA 180	GLA 200	GLA 200 4MATIC	GLA 250	GLA 250 4MATIC	Mercedes-AMG GLA 35 4MATIC	Mercedes-AMG GLA 45 4MATIC+	Mercedes-AMG GLA 45 S 4MATIC+
Kraftstoffbehälter mit 51 Liter Inhalt Mit dem auf 51 Liter vergrößerten Kraftstoffbehälter müssen Sie deutlich seltener eine Tankstelle ansteuern. Der Kraftstoffbehälter mit größerem Volumen gibt Ihnen so gerade auf langen Fahrten das Gefühl zusätzlicher Freiheit.	916	58,00 50,00	-	-	-	S	●	S	-	-	S	●	S	S	S	S
Vorrüstung für Car Sharing Teilen Sie Ihr Fahrzeug so einfach wie nie mit Freunden und Familienmitgliedern – egal, wo Sie gerade sind. Dabei behalten Sie die volle Kontrolle und entscheiden bequem per App, ob Sie einer Nutzung zustimmen. Über die mobile Anwendung wird das Fahrzeug auch lokalisiert und entriegelt. Erst mit Leihbeginn aktiviert sich ein hinterlegter Schlüssel. Für die Nutzung der Dienste ist eine Registrierung im Mercedes me Portal sowie die Zustimmung zu den Nutzungsbedingungen für die Mercedes me connect Dienste notwendig. Zusätzlich muss das jeweilige Fahrzeug mit dem Benutzerkonto verknüpft sein. Nach Ablauf der initialen Laufzeit können die Dienste kostenpflichtig verlängert werden. Die erstmalige Aktivierung der Dienste ist innerhalb von 1 Jahr ab Erstzulassung oder Inbetriebnahme durch den Kunden möglich, je nachdem was zuerst erfolgt. Für die Nutzung des Dienstes benötigen Sie ein iOS- oder Android-fähiges Smartphone und die App. Die Nutzung setzt eine aktive Daten-Verbindung von Fahrzeug und Smartphone voraus. Sollten das Fahrzeug und/oder das Smartphone keine Daten-Verbindung aufbauen können, ist die Nutzung des Dienstes nicht möglich. Enthalten in MBUX Advanced-Paket (DN1), MBUX High-End-Paket (DN2) oder Business-Paket (DB3)	20U	58,00 50,00	S	●	●	●	●	●	●	●	●	●	●	●	●	●
Sportbremsanlage Die Sportbremsanlage packt auch nach mehreren starken Bremsungen jederzeit kraftvoll zu. Sie können also in allen Fahrsituationen auf standfeste Bremsen vertrauen. Nur mit AMG Line (950)	U28	290,00 250,00	●	●	●	●	●	●	●	●	●	●	●	-	-	-
Akustischer Umfeldschutz Damit ihr Fahrzeug auch bei rein elektrischer und beinahe lautloser Fahrt nicht zur Gefahr für Fußgänger und Radfahrer wird, generiert der Akustische Umfeldschutz bis zu einer Geschwindigkeit von etwa 30 km/h einen Mercedes-Benz spezifischen Sound außerhalb des Fahrzeugs. Das sogenannte Acoustic Vehicle Alerting System (AVAS) ist nicht abschaltbar.	B53	0,00 0,00	S	-	-	-	-	-	-	-	-	-	-	-	-	-



Serien- und Sonderausstattung.

Antrieb

ECO Start-Stopp-Funktion

Das automatische Abschalten des Motors im Stand, zum Beispiel im Stau oder an Ampeln, reduziert den Verbrauch, verringert Emissionen und spart Kraftstoffkosten. Die ECO Start-Stopp-Funktion arbeitet besonders wirkungsvoll, schnell und leise.

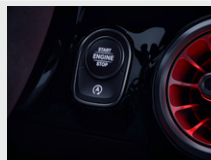

Code

Preis Euro
inkl. MwSt.
exkl. MwSt.

0,00
0,00

TEMPOMAT

Fahren Sie entspannt und kraftstoffsparend gerade auf längeren Strecken. Wählen Sie dazu Ihr Wunschtempo vor und Ihr Fahrzeug übernimmt die Geschwindigkeitsregelung. Neben der Reisegeschwindigkeit unterstützt Sie der Limiter, um eine Höchstgeschwindigkeit einzuhalten. Das steigert die Verkehrssicherheit und schützt Sie vor teuren Strafzetteln.

Der TEMPOMAT hält für Sie die Geschwindigkeit. Um die eingestellte Geschwindigkeit nicht zu überschreiten, bremsen er selbsttätig. Bei langem und steilem Gefälle müssen Sie frühzeitig in einen niedrigeren Gang schalten. Beachten Sie dies insbesondere bei beladenem Fahrzeug und bei Fahrten mit Anhänger. Sie nutzen so die Bremswirkung des Motors. Dadurch entlasten Sie die Bremsanlage und beugen neben einem überflüssigen Verschleiß einer Überhitzung der Bremsen vor.

Nicht mit Fahrassistenten-Paket (23P)



440

0,00
0,00

7G-DCT

Die Fahrprogramme passen das 7G-DCT Ihren Wünschen an – ganz nach Situation und Vorliebe. Was grundsätzlich gilt: Mit dem Doppelkupplungsgetriebe beschleunigen Sie schneller und ohne Unterbrechung. Der nächste Gang ist immer schon vorgewählt.



429

0,00
0,00

8G-DCT

Ein Automatikgetriebe, das sich Ihren Wünschen anpasst: Mit dem Fahrprogramm verändern Sie auch die Charakteristik des Doppelkupplungsgetriebes. Es nutzt die 8 Gänge wahlweise für effizientes Fahren mit niedrigen Drehzahlen oder für beeindruckende Dynamik. Weil der nächste Gang immer schon vorgewählt ist, beschleunigen Sie ohne Unterbrechung.



426

0,00
0,00

AMG SPEEDSHIFT DCT 8G

Das AMG SPEEDSHIFT DCT 8G Getriebe ist Ihr idealer Partner für eine sportliche Fahrweise. Das Doppelkupplungsgetriebe begeistert mit einer RACE START-Funktion und rennsportlichen Gangwechseln, beherrscht aber auch komfortbetonte Schaltvorgänge. So genießen Sie das Beste aus zwei Welten – Racing oder Langstreckenkomfort, Sie entscheiden!



426

0,00
0,00

	GLA 250 e	GLA 180 d	GLA 200 d	GLA 200 d 4MATIC	GLA 220 d	GLA 220 d 4MATIC	GLA 180	GLA 200	GLA 200 4MATIC	GLA 250	GLA 250 4MATIC	Mercedes-AMG GLA 35 4MATIC	Mercedes-AMG GLA 45 4MATIC+	Mercedes-AMG GLA 45 S 4MATIC+
ECO Start-Stopp-Funktion	S	S	S	S	S	S	S	S	S	S	S	S	S	S
TEMPOMAT	S	S	S	S	S	S	S	S	S	S	S	S	S	S
7G-DCT	-	-	-	-	-	-	S	S	-	-	-	-	-	-
8G-DCT	S	S	S	S	S	S	-	-	S	S	S	-	-	-
AMG SPEEDSHIFT DCT 8G	-	-	-	-	-	-	-	-	-	-	-	S	S	S

Serien- und Sonderausstattung.

Fahrwerk

	Code	Preis Euro inkl. MwSt. exkl. MwSt.	GLA 250 e	GLA 180 d	GLA 200 d	GLA 200 d 4MATIC	GLA 220 d	GLA 220 d 4MATIC	GLA 180	GLA 200	GLA 200 4MATIC	GLA 250	GLA 250 4MATIC	Mercedes-AMG GLA 35 4MATIC	Mercedes-AMG GLA 45 4MATIC+	Mercedes-AMG GLA 45 S 4MATIC+
DYNAMIC SELECT Fahren Sie einfach so, wie Sie möchten. DYNAMIC SELECT bietet auf Knopfdruck verschiedene Fahrprogramme, die beispielsweise Motor, Getriebe, Fahrwerk oder Lenkung vorbestimmen. Mit dem „Sport“-Modus sind Sie betont dynamisch unterwegs, mit dem Grundprogramm „Comfort“ sehr ausgewogen. „ECO“ dagegen setzt auf höchste Effizienz, spart Sprit und Geld. Für Mercedes-AMG AMG DYNAMIC SELECT	B59	0,00 0,00	S	S	S	S	S	S	S	S	S	S	S	S	S	S
Komfortfahrwerk Genießen Sie auf langen Autobahnetappen hohen Komfort, während Sie enge Kurven durchaus mit sportlichem Elan angehen können. Das ausgewogene Komfortfahrwerk bietet eine überzeugende Mischung aus ansprechenden Federungsreserven mit sehr guter Fahrstabilität. Diese macht Ihre Fahrt sicher und vermittelt dabei auch jede Menge Fahrspaß. Nicht mit AMG Line (950) (außer für GLA 250 e)	485	0,00 0,00	S	S	S	S	S	S	S	S	S	S	S	-	-	-
Komfortfahrwerk mit Tieferlegung Das Komfortfahrwerk bietet Ihnen ein dynamisches Gesamtpaket. Es macht die Straßenlage noch satter. Das um 15 Millimeter tiefergelegte Fahrwerk arbeitet mit speziell abgestimmten Federn und Dämpfern: gezielt sportlicher als beim Standardfahrwerk ausgelegt. Enthält Direktlenkung (213) Enthalten in AMG Line (950) (außer für GLA 250 e)	677	429,20 370,00	-	●	●	●	●	●	●	●	●	●	●	-	-	-
Fahrwerk mit adaptiver Verstelldämpfung Das Fahrwerk mit adaptiver Verstelldämpfung bietet eine faszinierende Bandbreite aus Fahrspaß in Kurven und hohem Komfort auf der Langstrecke. Passen Sie die Härte des Fahrwerks von „Comfort“ bis „Sport“ an. Das tiefere Fahrwerksniveau und die Sport-Direktlenkung bieten Ihnen beste Voraussetzungen für eine besonders dynamische Fahrweise. Für Mercedes-AMG AMG RIDE CONTROL Fahrwerk Nur mit Direktlenkung (213)	459	1.148,40 990,00	-	●	●	●	●	●	●	●	●	●	●	-	-	-
Direktlenkung Die Vorteile der Direktlenkung erleben Sie in jeder Kurve. Sie orientiert sich konsequent an Ihrem Lenkeinschlag durch eine variable Lenkübersetzung. Weniger lenken, agiler fahren, mehr Fahrspaß erleben. Nicht mit Komfortfahrwerk (485)	213	0,00 0,00	-	○	○	○	○	○	○	○	○	○	○	-	-	-

● lieferbar gegen Mehrpreis

○ als Sonderausstattung ohne Mehrpreis lieferbar

S Serienausstattung

- nicht lieferbar

Serien- und Sonderausstattung.

Fahrwerk

Offroad-Technik-Paket

Macht Ihren GLA fit für schwierigen Untergrund: Das zusätzliche Offroad-Fahrprogramm optimiert die Traktion beispielsweise auf Schnee, Matsch oder losem Untergrund. Dazu passt es die Leistungsentfaltung des Motors und die ABS-Regelung für leichtes Gelände abseits geteeter Straßen an.

Enthält: zusätzliches Offroad-Fahrprogramm, einstellbar über DYNAMIC SELECT, das die Leistungsentfaltung und ABS-Regelung für leichtes Gelände abseits geteeter Straßen anpasst; Offroad-Licht schaltet das Abbiegelicht bis zu einer Geschwindigkeit von 50 km/h dauerhaft zu für eine breite Lichtverteilung unmittelbar an der Fahrzeugfront (nur mit MULTIBEAM LED (642)); Downhill-Speed-Regulation (DSR) unterstützt über gezielte Bremsengriffe bei der kontrollierten Bergabfahrt, aktivierbar im Geschwindigkeitsbereich zwischen ca. 2 und 18 km/h; Anzeige der gesetzten Geschwindigkeit der Bergabfahrhilfe im Instrumenten-Display und im optionalen Head-up-Display

Code

Preis Euro
inkl. MwSt.
exkl. MwSt.





GLA 250 e	GLA 180 d	GLA 200 d	GLA 200 d 4MATIC	GLA 220 d	GLA 220 d 4MATIC	GLA 180	GLA 200	GLA 200 4MATIC	GLA 250	GLA 250 4MATIC	Mercedes-AMG GLA 35 4MATIC	Mercedes-AMG GLA 45 4MATIC+	Mercedes-AMG GLA 45 S 4MATIC+
-	-	-	S	-	S	-	-	S	-	S	-	-	-

Fahrhilfen und Sitzanpassungen.

	Code	Preis Euro inkl. MwSt. exkl. MwSt.	GLA 250 e	GLA 180 d	GLA 200 d	GLA 200 d 4MATIC	GLA 220 d	GLA 220 d 4MATIC	GLA 180	GLA 200	GLA 200 4MATIC	GLA 250	GLA 250 4MATIC	Mercedes-AMG GLA 35 4MATIC	Mercedes-AMG GLA 45 4MATIC+	Mercedes-AMG GLA 45 S 4MATIC+
Zulassungsgutachten für Fahrhilfen Für die Ausstattung unserer Fahrzeuge mit Fahrhilfen ab Werk ist in den meisten Fällen ein Teilegutachten notwendig. In diesem Fall wird das Fahrzeug nur mit dem entsprechenden Gutachten ausgeliefert.	E08	127,60 110,00	●	●	●	●	●	●	●	●	●	●	●	●	●	●
Lenkraddrehknopf (links oder rechts) Für die sichere und komfortable Bedienung Ihres Lenkrades mit einer Hand sorgt der ergonomische Lenkraddrehknopf. Dieser wird unterhalb des Airbags stabil am Lenkradkorpus befestigt, sodass die Funktion des Airbags erhalten bleibt. Wird der Lenkraddrehknopf nicht benötigt, lässt sich dieser über einen Druckknopf bequem aus der Halterung lösen. Nur mit Zulassungsgutachten für Fahrhilfen (E08)	E65/ E66	440,80 380,00	●	●	●	●	●	●	●	●	●	●	●	●	●	●
Handbediengerät Easy Speed Mit dem Handbediengerät Easy Speed erfolgt die Beschleunigung und das Bremsen durch ein komfortables und innovatives Bediensystem. Durch sein schlankes Design fügt es sich angenehm in Ihren Fahrzeuginnenraum ein. Nur mit Zulassungsgutachten für Fahrhilfen (E08) Nicht mit Sitzverlagerung links nach hinten (E94) oder mit Sitzerrhöhung links nach oben (E96)	E84	2.552,00 2.200,00	●	●	●	●	●	●	●	●	●	●	●	●	●	●
Handbediengerät Easy Speed beledert Mit dem belederten Handbediengerät Easy Speed erfolgt die Beschleunigung und das Bremsen durch ein komfortables und innovatives Bediensystem. Durch sein schlankes Design und elegantes Leder fügt es sich optimal in Ihren Fahrzeuginnenraum ein. Nur mit Zulassungsgutachten für Fahrhilfen (E08) Nicht mit Sitzverlagerung links nach hinten (E94) oder mit Sitzerrhöhung links nach oben (E96)	E83	3.248,00 2.800,00	●	●	●	●	●	●	●	●	●	●	●	●	●	●
Kombischalterverlegung nach rechts Die Verlegung des Kombischalters nach rechts ermöglicht Ihnen eine einfache Bedienung von Funktionen wie Blinker, Fernlicht und Lichthupe mit der rechten Hand. Dazu wird ein Hebel auf dem Originalschalter angebracht und auf die rechte Seite geführt, sodass Ihnen eine Bedienung trotz eingeschränkter Beweglichkeit in der linken Hand möglich ist.	E88	266,80 230,00	●	●	●	●	●	●	●	●	●	●	●	●	●	●

Zum Führen eines Fahrzeuges mit Fahrhilfen sind die Vorgaben der Führerschein- und Zulassungsstellen sowie von TÜV/DEKRA zu beachten. Die Funktionen des Originalfahrzeuges bleiben erhalten, so dass das Fahrzeug, auch ohne Nutzung der Fahrhilfen von Personen ohne Handicap gefahren werden kann. Je nach gewünschter Fahrhilfe können sich jedoch Einschränkungen bei Platzangebot und Funktion ergeben.

Fahrhilfen und Sitzanpassungen.

		Code	Preis Euro inkl. MwSt. exkl. MwSt.	GLA 250 e	GLA 180 d	GLA 200 d	GLA 200 d 4MATIC	GLA 220 d	GLA 220 d 4MATIC	GLA 180	GLA 200	GLA 200 4MATIC	GLA 250	GLA 250 4MATIC	Mercedes-AMG GLA 35 4MATIC	Mercedes-AMG GLA 45 4MATIC+	Mercedes-AMG GLA 45 S 4MATIC+
<p>Pedalabdeckung</p> <p>Als weiteres Sicherheits-Plus verhindert die Pedalabdeckung das ungewollte Betätigen der Pedalanlage und ergänzt auf diese Weise optimal die Funktion Ihres Handbediengeräts. Die Abdeckung kann bei Bedarf mühelos abgenommen werden, was eine flexible Nutzung der Original-Pedalerie für weitere Fahrer ermöglicht.</p> <p>Nur mit Zulassungsgutachten für Fahrhilfen (E08)</p>		E87	556,80 480,00	●	●	●	●	●	●	●	●	●	●	●	●	●	●
<p>Pedalverlegung Gas nach links elektronisch</p> <p>Die elektronische Pedalverlegung ermöglicht eine Bedienung Ihres Fahrzeugs mit dem linken Fuß und damit eine sichere Teilnahme am aktiven Straßenverkehr trotz beweglicher Einschränkungen im rechten Fuß. Dabei wird der Fußraum auf der linken Seite um ein weiteres Gaspedal ergänzt - das rechte Gaspedal bleibt weiterhin erhalten.</p> <p>Nur mit Zulassungsgutachten für Fahrhilfen (E08)</p> <p>Nicht mit Ablagefach in Mittelkonsole mit Rollo (73B)</p>		E89	1.624,00 1.400,00	●	●	●	●	●	●	●	●	●	●	●	●	●	●
<p>Pedalerhöhung 2-fach</p> <p>Die Pedalerhöhung von bis zu 100 mm erleichtert Ihnen das Erreichen der Pedale und sorgt so für eine sichere und angenehme Fahrt. Die Pedalerhöhungen werden auf die Originalpedale gesteckt und lassen sich mühelos wieder abnehmen, wenn Ihr Mercedes-Benz von weiteren Personen gefahren wird, die eine Pedalerhöhung nicht benötigen.</p> <p>Nur mit Zulassungsgutachten für Fahrhilfen (E08)</p> <p>Nicht mit Handbediengerät Easy Speed (E83) oder Handbediengerät Easy Speed beledert (E84)</p>		E92	580,00 500,00	●	●	●	●	●	●	●	●	●	●	●	●	●	●
<p>Schwenk-Hebesitz Turny-Evo</p> <p>Der „Turny-Evo“ ist ein Schwenk-, Senk- und Hebesitz und bietet Menschen im Rollstuhl sowie Personen mit Einschränkungen im Hüft- und Beckenbereich eine enorme Erleichterung beim Ein- und Aussteigen auf der Beifahrerseite. Diese Ein- und Ausstiegshilfe bewahrt Ihnen ein großes Stück Eigenständigkeit und steigert Ihre Unabhängigkeit im Alltag.</p> <p>Nur mit Zulassungsgutachten für Fahrhilfen (E08)</p>		E93	10.788,00 9.300,00	●	●	●	●	●	●	●	●	●	●	●	●	●	●
<p>Einstiegsschutz</p> <p>Der Einstiegsschutz bedeckt den Schweller Ihres Fahrzeugs und schützt diesen vor Beschädigungen und Kratzern und hält gleichzeitig Ihre Kleidung frei von Verschmutzungen. Durch ein durchdachtes Faltkonzept kann der Einstiegsschutz im Fußraum neben dem Schweller abgelegt werden, sodass er optimal verstaut und bei Bedarf sofort griffbereit ist.</p>		E09	197,20 170,00	●	●	●	●	●	●	●	●	●	●	●	●	●	●

Zum Führen eines Fahrzeuges mit Fahrhilfen sind die Vorgaben der Führerschein- und Zulassungsstellen sowie von TÜV/DEKRA zu beachten. Die Funktionen des Originalfahrzeuges bleiben erhalten, so dass das Fahrzeug, auch ohne Nutzung der Fahrhilfen von Personen ohne Handicap gefahren werden kann. Je nach gewünschter Fahrhilfe können sich jedoch Einschränkungen bei Platzangebot und Funktion ergeben.

Fahrhilfen und Sitzanpassungen.

		Code	Preis Euro inkl. MwSt. exkl. MwSt.	GLA 250 e	GLA 180 d	GLA 200 d	GLA 200 d 4MATIC	GLA 220 d	GLA 220 d 4MATIC	GLA 180	GLA 200	GLA 200 4MATIC	GLA 250	GLA 250 4MATIC	Mercedes-AMG GLA 35 4MATIC	Mercedes-AMG GLA 45 4MATIC+	Mercedes-AMG GLA 45 S 4MATIC+
<p>Gurtschlossöffner</p> <p>Bei eingeschränkter Beweglichkeit vereinfacht Ihnen die An- /Abschnallhilfe am Gurtschloss das An- und Abschnallen. Die ergonomisch geformte Griffverlängerung am Gurtschloss garantiert eine einfache Handhabung und verhindert durch einen zweifach abgesicherten Mechanismus ein unbeabsichtigtes Abschnallen.</p>		E85	203,00 175,00	●	●	●	●	●	●	●	●	●	●	●	●	●	●
<p>Sitzverlagerung links oder rechts nach hinten</p> <p>Mehr Beinfreiheit, gesteigerter Komfort und ein besserer Einstieg – bei der Sitzverlagerung wird der Fahrersitz um 50 mm nach hinten verlegt, damit auch besonders große Personen angenehm und sicher fahren können. Durch die Verlagerung nach hinten verringert sich die Sitzverstellung nach vorne um 50 mm und die Sitzhöhe erhöht sich um ca. 15 mm.</p> <p>Nur mit Zulassungsgutachten für Fahrhilfen (E08) Nicht mit Sitzerrhöhung links oder rechts nach oben (E96/E97)</p>		E94/ E95	719,20 620,00	●	●	●	●	●	●	●	●	●	●	●	●	●	●
<p>Sitzerhöhung links oder rechts nach oben</p> <p>Mehr Sicherheit und Fahrkomfort durch bessere Sicht. Mit der Sitzerrhöhung wird der gesamte Fahrersitz um 25 mm erhöht. Die Sitzerrhöhung ermöglicht kleineren Fahrern eine umfassende Sicht auf das Verkehrsgeschehen und steigert damit die Sicherheit und den Fahrkomfort.</p> <p>Nur mit Zulassungsgutachten für Fahrhilfen (E08) Nicht mit Sitzverlagerung links oder rechts nach hinten (E94/E95)</p>		E96/ E97	580,00 500,00	●	●	●	●	●	●	●	●	●	●	●	●	●	●

Zum Führen eines Fahrzeuges mit Fahrhilfen sind die Vorgaben der Führerschein- und Zulassungsstellen sowie von TÜV/DEKRA zu beachten. Die Funktionen des Originalfahrzeuges bleiben erhalten, so dass das Fahrzeug, auch ohne Nutzung der Fahrhilfen von Personen ohne Handicap gefahren werden kann. Je nach gewünschter Fahrhilfe können sich jedoch Einschränkungen bei Platzangebot und Funktion ergeben.

Original-Zubehör.

Bei dem hier beschriebenen Zubehör handelt es sich um einen Auszug aus dem umfangreichen Zubehör-Sortiment für den GLA. Diese Produkte sind nicht ab Werk verfügbar. Die ausführlichen Zubehör-Informationen mit den genauen Produktbeschreibungen erhalten Sie bei Ihrem Mercedes-Benz Partner oder online unter <http://configurator.mercedes-benz-accessories.com>. Die angegebenen Preise verstehen sich ohne eventuelle Ein- bzw. Anbaukosten. Änderungen und Irrtümer vorbehalten.



Preis Euro
inkl. MwSt.
exkl. MwSt.

Exterieur

	Bild-Nr.	Teilenummer	Preis Euro inkl. MwSt. exkl. MwSt.
43,2 cm (17") Leichtmetallrad im 5-Speichen-Design vanadiumsilber lackiert mit VA/HA 205/55 R 17 auf 6,5 J x 17 ET 44	1	A177 401 1200 7X45	268,06 231,09
43,2 cm (17") Leichtmetallrad im 5-Speichen-Design schwarz lackiert und glanzgedreht mit VA/HA 205/55 R 17 auf 6,5 J x 17 ET 44	2	A177 401 3500 7X23	307,06 264,71
45,7 cm (18") Leichtmetallrad im 5-Speichen-Design schwarz lackiert und glanzgedreht mit VA/HA 235/55 R 18 auf 7,5 J x 18 ET 53	3	A247 401 3800 7X23	340,20 293,28
48,3 cm (19") Leichtmetallrad im 5-Doppelspeichen-Design schwarz lackiert und glanzgedreht mit VA/HA 235/50 R 19 auf 7,5 J x 19 ET 53	4	A247 401 3900 7X23	388,94 335,29
50,8 cm (20") Leichtmetallrad im 6-Speichen-Design schwarz matt lackiert und glanzgedreht mit VA/HA 235/45 R 20 auf 8 J x 20 ET 48	5	A247 401 4000 7X36	404,54 348,74
Seiten-Zierleiste, Carbon-Style individuell dynamische 3D-Tiefenoptik		A247 725 1401	271,96 234,45
Außenspiegel-Cover, Carbon-Style	6	A205 811 0100	184,23 158,82
Dachspoiler, grundiert Die Heckansicht wirkt kompakter, kraftvoller, akzentuierter		A247 793 0300	349,95 301,68
Heckzierleiste, Carbon-Style	7	A247 725 1501	145,24 125,21
Türgriffschalen, groß, 2-teilig hochglanzverchromt	8	A205 760 4000	44,85 38,66
Radnabenabdeckung, Stern erhaben, schwarz		A000 400 2700 9040	15,11 13,03
Radnabenabdeckung, Stern mit Lorbeerkranz, schwarz		A171 400 0125 9040	15,11 13,03
Ventilzierkappe, Set, 4-teilig		B6 647 2002	14,13 12,18
Reifenluftdruckprüfer		B6 658 8140	23,88 20,59



Original-Zubehör.

Interieur

	Bild-Nr.	Teilenummer	Preis Euro inkl. MwSt. exkl. MwSt.
Produkte für Style & Travel Equipment			
- Basisträger		A000 810 3300	25,35 21,85
- ActionCam Halter Nur mit Basisträger A000 810 3300	1	A000 827 1900	121,85 105,04
- Klapptisch Nur mit Basisträger A000 810 3300		A000 816 0000	113,08 97,48
- Halter für Tablet PC Nur mit Basisträger A000 810 3300, nur mit Style & Travel Equipment Schutzhülle	2	A000 827 2000	93,58 80,67
- Schutzhülle, bspw. für Samsung Galaxy Tab S2		A000 580 1500	45,82 39,50
- Kleiderbügel Nur mit Basisträger A000 810 3300	3	A000 810 3400	74,09 63,87
- Taschenhaken Nur mit Basisträger A000 810 3300		A000 814 0000	29,24 25,21
USB Power Charger Eine rasche und komfortable Aufladung über den Zigarettenanzünder; mit dezent beleuchteten USB Steckplätzen zur einfachen Bedienung auch im Dunkeln	4	A213 820 0803	30,22 26,05
Kindersitz BABY-SAFE plus II, mit AKSE, grau/schwarz, bis 13 kg Bei Fahrzeugen mit automatischer Beifahrerairbag-Abschaltung (U10) und bei Verwendung des BABY-SAFE plus II mit AKSE wird der Beifahrerairbag automatisch deaktiviert	5	A000 970 3802	321,68 277,31
Kindersitz DUO plus, mit ISOFIX, grau/schwarz, 9 bis 18 kg	6	A000 970 4302	370,42 319,33
Kindersitz KIDFIX XP, mit ISOFIT, grau/schwarz, 15 bis 36 kg	7	A000 970 4902	311,94 268,91
Ripsmatten CLASSIC in schwarz, bspw. Fahrer-/Beifahrermatte, 2-teilig Nadelfilzteppich in Breitbahn-Optik	8	A177 680 0303 9G32	53,62 46,22
Veloursmatten EXCLUSIV, bspw. Fahrer-/Beifahrermatte, 2-teilig Aus hochwertigem Hochflor; mit Clip-Verschluss zur rutschsicheren Befestigung am Fahrzeugboden		A177 680 5900 9K26	106,26 91,60
Allwettermatten Dynamic Squares, Fahrer-/Beifahrermatte, 2-teilig		A177 680 7902 9G33	63,36 54,62



Original-Zubehör.

Cargo and Care

	Bild-Nr.	Teilenummer	Preis Euro inkl. MwSt. exkl. MwSt.
Relingträger	1	A247 890 3000	272,94 235,29
Mercedes-Benz Dachbox 400, beidseitig öffnend, bspw. schwarz Nur mit Relingträger, A247 890 3000	1	A000 840 1100	535,15 461,34
Mercedes-Benz Dachbox 450, beidseitig öffnend, bspw. silberfarben, matt Nur mit Relingträger A247 890 3000		A000 840 1400	554,65 478,15
Fahrradträger für 1 Fahrrad Nur mit Relingträger A247 890 3000		A000 890 0293	160,85 138,66
Distanzadapter für Fahrradträger		A002 990 0399	31,19 26,89
Heckfahrradträger für Anhängervorrichtung, klappbar, 2 Fahrräder Nur mit Anhängervorrichtung mit ESP® Anhängerstabilisierung (550), auch als Variante für 3 Fahrräder erhältlich, A000 890 1800	2	A000 890 1700	554,65 478,15
Kofferraumwanne, hoch		A247 814 0100	170,59 147,06
Kofferraumwanne, flach, schwarz	3	A247 814 0000	77,99 67,23
Staubbox, schwarz Optimale Funktion mit der Kofferraumwanne, flach, A247 8140 000	3	A000 814 0400	77,01 66,39
Zick-Zack Ladekantenschutz Schont Kofferraum, Stoßfänger und Ladekante vor Schmutz und Kratzern; Anbindung mittels Haken an den Lastösen oder Klettband an der Wendematte	4	A253 693 1900	35,09 30,25
Steckmodul Kofferraum, für Ladeboden 19 mm, komplett Zur flexiblen Unterteilung des Kofferraums, um Ladegut vor dem Verrutschen zu bewahren	5	A166 860 0034	96,50 83,19
Gepäckfixierung Schützt Gegenstände vor dem Verrutschen; Befestigung durch Klettband an Ladeboden	6	A000 987 0400	20,47 17,65
Kühlbox Kühlt oder wärmt nach Wunsch; Volumen 24 Liter; Anschluss über den Zigarettenanzünder oder eine 12-Volt-Steckdose	7	A000 820 4206	190,09 163,87
Ladegerät mit Ladeerhaltungsfunktion, 5 A, für Bleisäure- und Lithiumbatterien	8	A000 982 3021	104,31 89,92



Weitere technische Daten.

Typ	Leergewicht/ Zuladung ⁴ / Zulässiges Gesamtgewicht (kg)	Gepäckraum- volumen ⁵ (l)	Anhängelast ungebremst/ gebremst (kg)	Tankinhalt/ davon Reserve (l)
Diesel				
GLA 180 d	1.615/520/2.135	425 - 1.420	750/1.600	43/5
GLA 200 d	1.615/520/2.135	425 - 1.420	750/1.800	43/5
GLA 200 d 4MATIC	1.670/520/2.190	425 - 1.420	750/2.000	51/5
GLA 220 d	1.615/520/2.135	425 - 1.420	750/2.000	43/5
GLA 220 d 4MATIC	1.670/520/2.190	425 - 1.420	750/2.000	51/5

Typ	Leergewicht/ Zuladung ⁴ / Zulässiges Gesamtgewicht (kg)	Gepäckraum- volumen ⁵ (l)	Anhängelast ungebremst/ gebremst (kg)	Tankinhalt/ davon Reserve (l)
Benziner				
GLA 180	1.480/530/2.010	435 - 1.430	740/1.600	43/5
GLA 200	1.485/525/2.010	435 - 1.430	740/1.800	43/5
GLA 200 4MATIC	1.555/530/2.085	435 - 1.430	750/1.800	51/5
GLA 250	1.540/530/2.070	435 - 1.430	750/2.000	43/5
GLA 250 4MATIC	1.600/525/2.125	435 - 1.430	750/2.000	51/5
Mercedes-AMG GLA 35 4MATIC	1.680/520/2.200	435 - 1.430	750/1.800	51/5
Mercedes-AMG GLA 45 4MATIC+	1.745/525/2.270	435 - 1.430	750/1.500	51/5
Mercedes-AMG GLA 45 S 4MATIC+	1.765/505/2.270	435 - 1.430	750/1.500	51/5

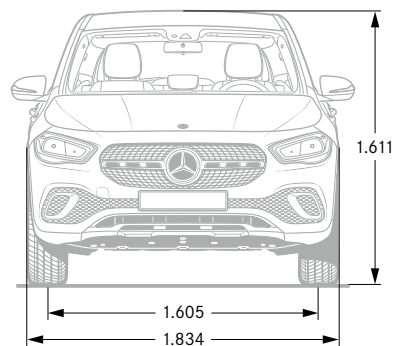
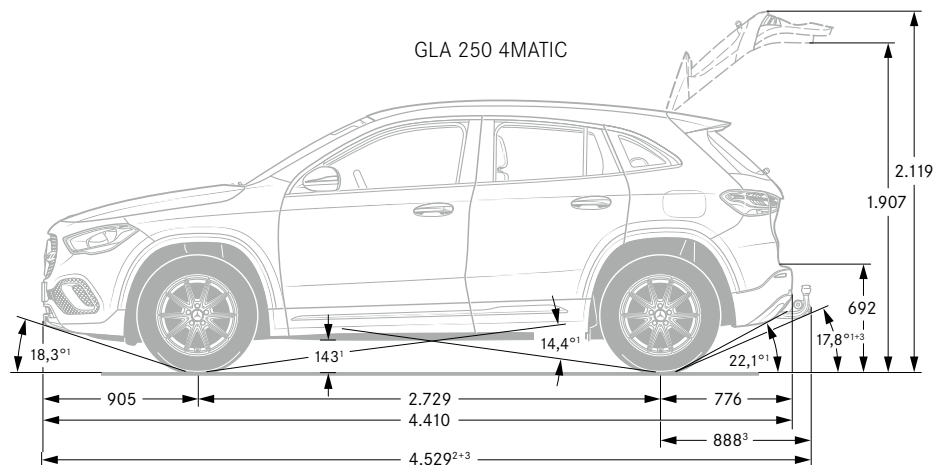

¹ Bei zulässigem Gesamtgewicht ² Inkl. Kennzeichen-Adapter (7 mm) ³ Mit Anhängerkupplung (Sonderausstattung)

⁴ Masse des Kraftfahrzeugs in fahrbereitem Zustand mit dem zu mindestens 90 % seines Fassungsvermögens gefüllten Kraftstofftank, zuzüglich der Masse des Fahrers (per Gesetz pauschal mit 75 kg veranschlagt), des Kraftstoffs und der Flüssigkeiten, ausgestattet mit der Standardausrüstung gemäß den Herstellerangaben sowie, sofern vorhanden, der Masse des Aufbaus, des Führerhauses, der Anhängervorrichtung und des Ersatzrads/der Ersatzräder sowie des Werkzeugs. Sonderausstattungen, Zusatzausrüstungen und Zubehör können einen Einfluss auf Gewicht, verbleibende Nutzlast, Rollwiderstand, Aerodynamik usw. haben und damit auch die Verbrauchs- und CO₂-Werte beeinflussen.

⁵ In Anlehnung an Richtlinie ISO 3832:2002-06. Gepäckraumvolumen kann je nach Sonderausstattung abweichen.

Service.

Mercedes-Benz Komplettservice-Paket

Ihr Mercedes-Benz Service sorgt dafür, dass vom ersten Kilometer an die Sicherheit, Zuverlässigkeit und der Wert Ihres Mercedes bestmöglich bewahrt werden. So genießen Sie mit unserem Komplettservice-Paket vielfältige Leistungen - und sind damit jederzeit einfach entspannt unterwegs. Das Komplettservice-Paket umfasst bis zu fünf Jahre lang sämtliche Service-Arbeiten.¹

z. B. für 36 Monate und 45.000 km nur:

¹ Gemäß den jeweiligen Bedingungen des Komplettservice-Pakets.

² Ausgenommen: Teilnahme an Fahrveranstaltungen mit Renncharakter oder aus den dazugehörigen Übungsfahrten.

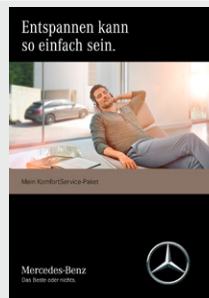

Mercedes-Benz Garantie-Paket

Verlängern Sie ganz einfach Ihren Schutz vor unvorhersehbaren Reparaturen. Das Mercedes-Benz Garantie-Paket gibt Ihnen nach Ablauf der Neufahrzeug-Garantie finanzielle Sicherheit.

Sie können es günstig bereits beim Neufahrzeugkauf oder erst zu einem späteren Zeitpunkt abschließen und bis ins 12. Laufjahr Ihres Fahrzeugs immer wieder verlängern. Sie sichern sich damit umfangreiche Garantie- und Reparaturleistungen³ von Ihrem Mercedes-Benz Service.

³ Gemäß den jeweiligen Bedingungen des Garantie-Pakets.

⁴ Gemäß dem Bundesministerium für Finanzen (BMF) ist der temporär reduzierte Mehrwertsteuersatz von 16 % nicht auf Garantieversprechen, die nach dem 31.12.2020 enden, anwendbar.

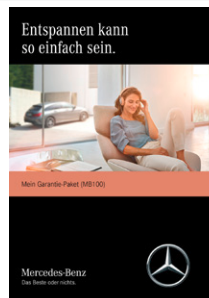

Garantie-Paket 12 Monate

Garantie-Paket 24 Monate

Garantie-Paket 36 Monate

Preis/Monat
inkl. MwSt.

48,74

51,66

53,61

57,51

58,49

ab 89,68²

Kaufpreis⁴
inkl. MwSt.

169,00

599,00

439,00

1.249,00

729,00

2.199,00

	GLA 250 e	GLA 180 d	GLA 200 d	GLA 200 d 4MATIC	GLA 220 d	GLA 220 d 4MATIC	GLA 180	GLA 200	GLA 200 4MATIC	GLA 250	GLA 250 4MATIC	Mercedes-AMG GLA 35 4MATIC	Mercedes-AMG GLA 45 4MATIC+	Mercedes-AMG GLA 45 S 4MATIC+
48,74	-	-	-	-	-	-	●	-	-	-	-	-	-	-
51,66	-	●	●	-	●	-	-	●	-	-	-	-	-	-
53,61	●	-	-	-	-	-	-	-	-	●	-	-	-	-
57,51	-	-	-	●	-	●	-	-	●	-	-	-	-	-
58,49	-	-	-	-	-	-	-	-	-	-	●	-	-	-
ab 89,68 ²	-	-	-	-	-	-	-	-	-	-	-	●	●	●
Kaufpreis ⁴ inkl. MwSt.														
169,00	●	●	●	●	●	●	●	●	●	●	●	-	-	-
599,00	-	-	-	-	-	-	-	-	-	-	-	●	●	●
439,00	●	●	●	●	●	●	●	●	●	●	●	-	-	-
1.249,00	-	-	-	-	-	-	-	-	-	-	-	●	●	●
729,00	●	●	●	●	●	●	●	●	●	●	●	-	-	-
2.199,00	-	-	-	-	-	-	-	-	-	-	-	●	●	●

Finanzdienstleistungen und Versicherungen.

Mercedes-Benz Bank

Profitieren Sie von der Mercedes-Benz Qualität, Zuverlässigkeit und Sicherheit auch in Ihren finanziellen Angelegenheiten. Mit unseren Finanzierungs- und Leasingprodukten haben Sie flexible Möglichkeiten, sich Ihren Wunsch eines neuen Mercedes zu erfüllen. Und unsere Versicherungen bieten zuverlässigen Schutz für Ihr Auto und Ihr Budget. Darüber hinaus runden Produkte zum Anlegen das Angebot ab.

Erfahren Sie mehr unter www.mercedes-benz-bank.de



Mobilität aus einer Hand

Wählen Sie die individuelle Kombination, die zu Ihrem Leben passt.

Mit Leasing und Service-Leasing bietet Ihnen die Mercedes-Benz Bank Gruppe zwei attraktive Produkte, wenn Sie sich Ihre Flexibilität bewahren und regelmäßig auf ein neues Modell umsteigen wollen.

Bei der Plus3-Finanzierung entscheiden Sie am Vertragsende, ob Sie Ihr Fahrzeug behalten, verkaufen oder zum vertraglich garantierten Restwert* zurückgeben möchten. Und für Ihren flexiblen Mobilitätsbedarf ermöglicht Ihnen Mercedes-Benz Rent den Mercedes Ihrer Wahl zur Miete.

*Diese Option beruht auf einer Zusatzvereinbarung zwischen Ihnen und Ihrem Händler.



Mercedes Credit Card

Die neue Mercedes Credit Card* ist auf höchste Ansprüche zugeschnitten. Mit der Mercedes Credit Card bezahlen Sie weltweit komfortabel und profitieren von Reise- und Versicherungsleistungen, automobilen Leistungen, einem attraktiven Bonusprogramm und finanziellen Freiheiten. Und Sie können ganz individuell auch optionale Versicherungen wie ein Reise- oder Shopping-Paket auswählen.

Informieren Sie sich und beantragen Sie die neue Mercedes Credit Card unter: <https://www.mercedes-creditcard.de/>

*Kartenherausgebendes Institut und Vertragspartner ist die Landesbank Baden-Württemberg/BW-Bank.



InScore - die Telematik Autoversicherung

Mit der digitalen Autoversicherung „InScore“* und Ihrem vernetzten Fahrzeug können Sie selbst bestimmen, wie hoch die Versicherungsprämie ist. Denn bei der Telematik Autoversicherung hat die persönliche Fahrweise Einfluss auf Ihre Versicherungsprämie. Neben dem umfassenden Versicherungsschutz der Mercedes-Benz Autoversicherung sind bis zu 30 % Nachlass auf die reguläre Prämie erhältlich: Die ersten 10 % sparen Sie bereits automatisch bei Abschluss ein. Schließen Sie InScore bis zum Aktionsende am 31.12.2020 ab, erhalten Sie weitere 10 % Nachlass. Und abhängig von Fahrstil, Fahrzeit und Fahrstrecke können Sie Ihre Prämie zusätzlich um bis zu 10 % senken. Mehr dazu erfahren Sie unter <https://www.mercedes-benz-bank.de/inscore>.

*Versicherer: HDI Versicherung AG, HDI-Platz 1, 30659 Hannover, vermittelt durch die Mercedes-Benz Bank AG, Siemensstraße 7, 70469 Stuttgart. Es gelten die allgemeinen Versicherungsbedingungen.



Kaufpreisschutz

Erweitern Sie die Leistungen Ihrer Vollkaskoversicherung. Der Kaufpreisschutz* schließt bei Totalschaden, Diebstahl oder Zerstörung bis zu 48 Monate lang die Lücke zwischen Kaufpreis und Wiederbeschaffungswert. So steht Ihnen für den Kauf eines neuen Fahrzeugs der ursprüngliche Kaufpreis erneut zur Verfügung.

*Versicherer: Zurich Insurance plc NDL für Deutschland, vermittelt durch die Mercedes-Benz Bank AG. Es gelten die allgemeinen Versicherungsbedingungen.



Fahrzeugabholung.

Mehr Informationen zur Fahrzeugabholung im Kundencenter finden Sie in unserer praktischen Web-App.



Bequem den QR-Code scannen oder www.mbkundencenter.com besuchen.

Besuchen Sie die Erfinder des Automobils und erleben Sie Ihre ganz persönlichen Sternstunden in einem der Mercedes-Benz Kundencenter. Erfahren Sie hautnah, wie wir mit modernster Technik Fahrzeuge nach den individuellen Wünschen unserer Kunden entstehen lassen, und nehmen Sie an einer Werkbesichtigung durch unsere Automobilfertigung teil!

Mercedes-Benz Kundencenter Bremen

Erleben Sie das Werk in Bremen als Kompetenzzentrum der C-Klasse: Limousine, T-Modell, Coupé, Cabriolet und GLC oder als Sportwagenschmiede für SL, SLC, E-Klasse Coupé und E-Klasse Cabriolet. Lernen Sie unseren Geländewagen-Parcours „The Rock“ kennen und stellen Sie den GLC auf die Probe. Das Kundencenter freut sich darauf, seinen Gästen einen unvergesslichen Tag zu bereiten.

Die Abholung Ihres neuen GLA ist im Mercedes-Benz Kundencenter Bremen gegen einen Aufpreis von 464,00 € (inklusive Mehrwertsteuer) möglich.

Im Holter Feld
28309 Bremen
Telefon: +49 421 419-5350
E-Mail:
kundencenter.bremen@daimler.com



Mercedes-Benz Kundencenter Rastatt

Gehen Sie mit auf Entdeckungstour und werden Sie Zeuge, wie die A- und B-Klasse sowie der GLA im Mercedes-Benz Werk Rastatt, dem Kompetenzzentrum der Kompaktfahrzeuge, entstehen. Auf dem neuen Erlebnis-Parcours „A-Rock“ wird das Fahren zum Abenteuer. Offroad Begeisterte können sich hier von der Qualität des im Werk Rastatt produzierten GLA selbst überzeugen. Erleben Sie bei uns einen Tag wie keinen anderen! Wir freuen uns auf Sie.

Die Abholung Ihres neuen GLA ist im Mercedes-Benz Kundencenter Rastatt kostenlos möglich.

Gottlieb-Daimler-Straße
76437 Rastatt
Telefon: +49 7222 9123388
E-Mail:
kundencenter.rastatt@daimler.com



Mercedes-Benz Kundencenter Sindelfingen

Das Mercedes-Benz Werk Sindelfingen ist Kompetenzzentrum für Fahrzeuge der Ober- und Luxusklasse. Hier entstehen S- und E-Klasse sowie CLS und Mercedes-AMG GT. Im Kundencenter in Sindelfingen trifft Tradition auf Moderne. Seit 1953 können Kunden auf Wunsch ihren neuen Mercedes direkt im Werk in Empfang nehmen. Die neu gestalteten Räumlichkeiten des Kundencenters bieten Ihnen mehr Anlass denn je für einen Besuch. Überzeugen Sie sich selbst!

Die Abholung Ihres neuen GLA ist im Mercedes-Benz Kundencenter Sindelfingen gegen einen Aufpreis von 382,80 € (inklusive Mehrwertsteuer) möglich.

Käsbrünlestraße
71063 Sindelfingen
Telefon: +49 7031 90-70403
E-Mail:
kundencenter.sindelfingen@daimler.com



AMG Kundencenter in Affalterbach

Eine Begegnung der unvergesslichen Art erwartet Sie in Affalterbach: Das Headquarter von Mercedes-AMG ist der ideale Ort, um Ihren neuen Traumwagen entgegenzunehmen. In der Heimat der Driving Performance spüren Sie den AMG-Spirit hautnah. Bei einer Werksführung lernen Sie die berühmte Motorenmanufaktur kennen und erleben die Philosophie „One Man - One Engine“ in Aktion. Nach einer Stärkung in der AMG Private Lounge ist es soweit: Ihr Mercedes-AMG erwartet Sie. Genießen Sie den Augenblick! Sobald Sie bereit sind, macht Sie Ihr AMG-Experte mit der Technik vertraut. Und dann starten Sie mit einem vollgetankten Fahrzeug und einer kleinen Überraschung zu Ihrer ersten Fahrt.

Die Abholung Ihres neuen GLA ist im Kundencenter Affalterbach gegen einen Aufpreis von 1.023,53 € (inklusive Mehrwertsteuer) möglich. Diese ist nur für den Mercedes-AMG GLA 45/GLA 45 S möglich!

Mercedes-AMG GmbH
Daimlerstraße 1
71563 Affalterbach
Telefon: +49 7144 -302 0
E-Mail:
fahrzeugabholung-amg@daimler.com



Fragen Sie Ihren Mercedes-Benz Vertragspartner zu näheren Details.

Mercedes me connect.

Voraussetzung:

Für die Nutzung der nachfolgend aufgeführten Dienste ist eine Registrierung im Mercedes me Portal sowie die Zustimmung zu den Nutzungsbedingungen für die Mercedes me connect Dienste notwendig. Zusätzlich muss das jeweilige Fahrzeug mit dem Benutzerkonto verknüpft sein. Nach Ablauf der initialen Laufzeit können die Dienste kostenpflichtig verlängert werden. Die erstmalige Aktivierung der Dienste ist innerhalb von 1 Jahr ab Erstzulassung oder Inbetriebnahme durch den Kunden möglich, je nachdem was zuerst erfolgt.

	Vertragsrechtliche Einschränkungen	MBUX
Basisdienste Wartungsmanagement, Unfallmanagement, Pannenmanagement, Telediagnose, Fahrzeugdiagnose.	Unbegrenzte Laufzeit	S
Vorrüstung für Navigationsdienste (01U) Wo auch immer Sie hinfahren, Sie sind bestens informiert. Ihr Fahrzeug beantwortet Ihnen Fragen zu Ihrer Reise. Sie erfahren aktuelle Tankstellenpreise am Reiseziel (nicht bei Elektrofahrzeugen), die Anzahl aktuell verfügbarer Parkplätze oder das aktuelle Wetter. Damit gelingt Ihnen die Reiseplanung noch leichter.	3 Jahre ab Aktivierung kostenfrei nutzbar	● Nur mit Konnektivitätspaket Navigation (PBF)
Vorrüstung für Live Traffic Information (367) Stressfrei auf dem besten Weg ans Ziel – ob in der Rushhour oder auf Reisen. Mit Live Traffic Information empfängt Ihr Navigationssystem Verkehrsdaten in Echtzeit und optimiert die dynamische Routenführung. Dank präziser und aktueller Informationen über Staus, Stop&Go-Verkehr und mehr werden Sie bei der Reduzierung von Fahrzeiten unterstützt.	3 Jahre ab Aktivierung kostenfrei nutzbar	● Nur mit MBUX Advanced-Paket (DN1), MBUX High-End-Paket (DN2) oder Business-Paket (DB3) (Serie bei GLA 250 e)
Konnektivitäts-Paket Navigation (PBF) (365 + 01U) Diese Kombination von Mercedes me connect Diensten und der Festplatten-Navigation macht Ihnen den Alltag einfacher. So finden Sie immer den richtigen Weg und sind bestens informiert.	3 Jahre ab Aktivierung kostenfrei nutzbar	● Nur mit MBUX Advanced-Paket (DN1), MBUX High-End Paket (DN2) oder Business-Paket (DB3) (Serie bei GLA 250 e)
Vorrüstung für Car Sharing (20U) Teilen Sie Ihr Fahrzeug so einfach wie nie mit Freunden und Familienmitgliedern – egal, wo Sie gerade sind. Dabei behalten Sie die volle Kontrolle und entscheiden bequem per App, ob Sie einer Nutzung zustimmen. Über die mobile Anwendung wird das Fahrzeug auch lokalisiert und entriegelt. Erst mit Leihbeginn aktiviert sich ein hinterlegter Schlüssel.	3 Jahre ab Aktivierung kostenfrei nutzbar	●
Vorrüstung für Bürofunktion im Fahrzeug (02U) Nutzen Sie Ihre Zeit im Auto so sinnvoll und effektiv wie möglich. Dieser Dienst bringt eine Vielzahl der Microsoft Office 365-Funktionalitäten und direkten Zugriff auf benötigte Daten in Ihr Fahrzeug – sogar ohne eine zusätzliche App. Alle Bürofunktionen werden ablenkungsarm über die vertrauten Bedien- und Anzeigeelemente des Fahrzeugs gesteuert.	1-3 Jahre ab Einkauf im Mercedes me connect store nutzbar	● Nur im Mercedes me connect Store erwerbbar
Mercedes-Benz Notrufsystem (351) Das Mercedes-Benz Notrufsystem kann im Notfall für den entscheidenden Zeitvorteil sorgen. Über ein Kommunikationsmodul mit eigener SIM-Karte wird bei einem erkannten Unfall automatisch ein Notruf ausgelöst, der die Zeit bis zum Eintreffen von Rettungskräften verkürzen kann. Der Notruf kann auch manuell ausgelöst werden, um Hilfe zu organisieren.	Unbegrenzte Laufzeit	Keine Nutzungsvoraussetzungen

Mercedes me connect.

Voraussetzung:

Für die Nutzung der nachfolgend aufgeführten Dienste ist eine Registrierung im Mercedes me Portal sowie die Zustimmung zu den Nutzungsbedingungen für die Mercedes me connect Dienste notwendig. Zusätzlich muss das jeweilige Fahrzeug mit dem Benutzerkonto verknüpft sein. Nach Ablauf der initialen Laufzeit können die Dienste kostenpflichtig verlängert werden. Die erstmalige Aktivierung der Dienste ist innerhalb von 1 Jahr ab Erstzulassung oder Inbetriebnahme durch den Kunden möglich, je nachdem was zuerst erfolgt.

	Vertragsrechtliche Einschränkungen	MBUX
Kommunikationsmodul LTE (362) für die Nutzung von Mercedes me connect Diensten Das Kommunikationsmodul (LTE) bietet Ihnen ein klares Plus an Komfort und Sicherheit. Es verknüpft das Fahrzeug mit dem Internet – damit Sie hilfreiche Dienste wie die Live Traffic Information von Mercedes me connect nutzen können. Zwei Mobilfunkantennen und eine LTE-fähige SIM-Karte sorgen für eine schnelle Verbindung.	Unbegrenzte Laufzeit	Keine Nutzungsvoraussetzungen
Remote Services Plus (33U) Das Paket Remote Services Plus macht Mobilität zu einem neuen Erlebnis und bringt mehr Komfort und Sicherheit. Über das Kommunikationsmodul greifen Sie rund um die Uhr auf die Dienste von Mercedes me zurück. Sie können so aus der Ferne Fahrzeuginformationen abrufen wie Ihren Tankfüllstand oder bestimmte Befehle auslösen wie das Verriegeln der Türen. Die Anpassung von Fahrzeugeinstellungen ist ebenso möglich wie die Lokalisierung des Fahrzeugstandortes.	3 Jahre ab Aktivierung kostenfrei nutzbar	S
Remote und Charging Services Plus (38U) Das Paket Remote und Charging Services Plus verbindet Sie mit dem Fahrzeug. Sie können es auf Wunsch lokalisieren und ausgewählte Funktionen fernbedienen. Mit Mercedes me Charge beziehen Sie Strom an vielen öffentlichen Ladestationen bei größtmöglicher Kostentransparenz. Sie müssen sich nur einmal registrieren und erhalten eine zentrale Abrechnung.	1 Jahr ab Aktivierung kostenfrei nutzbar	S Nur mit Public Charging Paket (DAP)

Ihr Weg, um diese Dienste nutzen zu können:

Rufen Sie die Seite Mercedes me connect (<https://me.mercedes-benz.com>) auf und klicken Sie dann auf „Registrieren“. Geben Sie jetzt die geforderten Daten ein und klicken Sie anschließend auf „Registrieren“. Im Anschluss erhalten Sie eine E-Mail. Klicken Sie in dieser auf den Link „Registrierung abschließen“ und legen Sie Ihr individuelles Passwort fest. Klicken Sie nun auf „Nutzungsbedingungen akzeptieren“. Lesen Sie die Nutzungsbedingungen durch und akzeptieren Sie diese. Ihr Fahrzeug können Sie nun mit Ihrem Profil bei Ihrem Mercedes-Benz Partner verknüpfen lassen. Hierfür ist Ihre E-Mail-Adresse, der Fahrzeugschein und der Ausweis notwendig. Richten Sie sich anschließend auf Ihrem Smartphone/Tablet die Seite <http://connect.mercedes.me> ein oder laden Sie die Mercedes App me auf Ihr Smartphone, um die Dienste bequem von überall zu nutzen.



Mercedes-Benz ist einer der Gründungspartner der Stiftung „Laureus Sport for Good Foundation“.

Seit der Stiftungsgründung im Jahr 2000 unterstützt und fördert Mercedes-Benz die Ziele und Werte dieses weltweiten, gemeinnützigen Programms: mit sozialen Sportprojekten das Leben von benachteiligten oder kranken Kindern und Jugendlichen zu verbessern. Laureus wurde zu einem grundlegenden Bestandteil der gesellschaftlichen Verantwortung von Mercedes-Benz. Jeder neue Mercedes ist daher ein Botschafter dieser Werte. Mit dem Kauf eines Mercedes unterstützen Sie die Stiftung „Laureus Sport for Good Foundation“.

Speicherung technischer Daten im Fahrzeug: Elektronische Fahrzeugkomponenten (z.B. Airbag-Steuergerät, Motorsteuergerät, etc.) enthalten Datenspeicher für technische Fahrzeugdaten, wie z. B. Meldungen im Falle von Funktionsstörungen, Geschwindigkeit des Fahrzeuges, Bremsstärke oder Funktionsweise von Rückhalte- und Fahrerassistenz-Systemen im Falle eines Unfallereignisses (Audio- und Videodaten werden nicht gespeichert). Die Daten werden flüchtig, punktuell als Momentaufnahme z. B. im Falle einer Störungsmeldung, über einen sehr kurzen Aufzeichnungszeitraum (maximal wenige Sekunden) z. B. im Falle eines Unfalls oder in zusammengefasster Form z.B. zur Bewertung der Bauteilbeanspruchung gespeichert. Die gespeicherten Daten können über Schnittstellen im Fahrzeug ausgelesen, von geschulten Technikern zur Diagnose und Behebung etwaiger Funktionsstörungen oder vom Hersteller zur Analyse und zur weiteren Verbesserung von Fahrzeugfunktionen verarbeitet und genutzt werden. Auf Wunsch des Kunden können Daten auch als Basis für weitere optionale Dienstleistungen dienen. Eine Übertragung der Daten aus dem Fahrzeug heraus an den Hersteller bzw. Dritte erfolgt grundsätzlich nur aufgrund gesetzlicher Erlaubnis (z.B. Fahrzeugnotruf e-Call), oder aufgrund vertraglichen Einverständnisses mit dem Kunden unter Berücksichtigung des Datenschutzes. Weitere Informationen zu gespeicherten Daten im Fahrzeug befinden sich in der Betriebsanleitung des Fahrzeugs. Diese finden Sie gedruckt und interaktiv im Fahrzeug oder online unter www.mercedes-benz.de/betriebsanleitung.

Nach Redaktionsschluss können sich am Produkt Änderungen ergeben haben.

Mercedes-Benz AG, Mercedes-Benz Cars Vertrieb Deutschland, Mühlenstraße 30, 10243 Berlin, MBD/VPP

www.mercedes-benz.de