

# GLC Coupé



Preisliste gültig ab 03. Dezember 2018

**Mercedes-Benz**  
Das Beste oder nichts.



# Willkommen.

In der Markenwelt von Mercedes-Benz.



„Das Beste oder nichts.“

Diese Worte von Gottlieb Daimler sind über 100 Jahre alt. Zugleich sind sie heute aktueller denn je. Wir möchten den Satz sogar noch ergänzen: Das Beste oder nichts – für Sie, unsere Kunden. Wir forschen, konstruieren und gestalten, um Ihre Ansprüche und Wünsche zu erfüllen. Für Ihren Traum von einem Mercedes.

Im Mercedes-Benz GLC Coupé verbinden sich Ästhetik und Athletik zu einer neuen Form. Als markantes und expressives Coupé setzt es sich mit breiten Schultern und hoher Bordkante eindrucksvoll in Szene und begeistert als perfekte Kombination aus Coupé und SUV. Auf der Straße besticht es durch ungewöhnlich agiles Handling und Sportlichkeit. Technische Highlights, wie die Luftfederung AIR BODY CONTROL oder die Stahlverstelldämpfung DYNAMIC BODY CONTROL, sorgen sowohl onroad wie auch im leichten Gelände für einen überzeugenden Antritt. Gleichzeitig zeigt sich das GLC Coupé – ganz SUV – uneingeschränkt alltagstauglich mit großzügigem Raumangebot und variablem Stauraum. Auch im Innenraum setzt das GLC Coupé Maßstäbe mit hoher Wertanmutung und besonderen Ausstattungsmerkmalen wie der exklusiven, zweifarbigen Polsterung in Cranberryrot / Schwarz. Dabei ist das SUV Coupé nicht nur beim Komfort, sondern auch bei der Sicherheit konkurrenzlos in seinem Segment.

Sie ahnen es bereits: Es gibt nahezu grenzenlose Möglichkeiten, das GLC Coupé ganz nach Ihren persönlichen Wünschen zu gestalten. Nehmen Sie sich die Zeit, stöbern Sie in aller Ruhe in dieser Broschüre, konfigurieren Sie Ihr Wunschfahrzeug online und sprechen Sie uns vor Ort bei Ihrem Mercedes-Benz Partner an. Gerne können Sie auch eine Probefahrt vereinbaren und sich höchstpersönlich von unserem Anspruch überzeugen:

„Das Beste oder nichts.“

Ihr Mercedes-Benz Team

Über den detaillierten Umfang der Sonderausstattungen informiert Sie gerne Ihr Mercedes-Benz Partner. Weitere Informationen erhalten Sie unter [www.mercedes-benz.de](http://www.mercedes-benz.de) und über unsere Mercedes-Benz Kundenbetreuung: Montag bis Freitag von 8.30 – 18.00 Uhr  
Telefon: 00800 9 7777777

# Inhalt.

<b>Vorwort</b>	2
<b>Produkt-Highlights</b>	4
<b>Modellvarianten und technische Daten</b>	5
<b>Design</b>	7
Lines und Design-Pakete	
Zierelemente	
Lacke	
Kombinationsmöglichkeiten Polster und Lacke	
<b>Mercedes-AMG</b>	27
Lines und Design-Pakete	
Edition 1	
AMG Technik /AMG Performance Studio	
Zierelemente	
<b>Serien- und Sonderausstattung</b>	50
Exterieur	
Interieur	
Sicherheit und Assistenzsysteme	
Parken und Rangieren	
Infotainment, Navigation und Kommunikation	
Technik	
Antrieb	
Fahrwerk	
<b>Original-Zubehör</b>	74
<b>Weitere technische Daten</b>	77
<b>Service</b>	78
<b>Finanzdienstleistungen und Versicherungen</b>	79
<b>Fahrzeugabholung</b>	80
<b>Mercedes me connect</b>	81



# Produkt-Highlights.

## **Kraftvoll, modern, individuell:**

Das GLC Coupé fasziniert mit athletischen SUV-Elementen und eleganten Coupé-Linien. Wie alle unsere Sportwagen trägt es den dominanten Diamantgrill mit einer Lamelle.

Serienmäßig bietet das GLC Coupé eine beeindruckende Dynamik durch das serienmäßige Sportfahrwerk und die sportlich ausgelegte Direktlenkung mit variabler Lenkübersetzung. Dazu stehen mit DYNAMIC SELECT fünf Fahrprogramme zur Verfügung (Comfort, Eco, Individual, Sport und Sport+). Der jeweils aktivierte Modus wird im Media-Display inszeniert.

Das optionale Fahrwerk mit Verstelldämpfung **DYNAMIC BODY CONTROL** und die optionale Luftfederung **AIR BODY CONTROL** ermöglichen eine Dämpfungsregelung in drei Stufen – je nach gewünschtem Fahrerlebnis. Die Mehrkammer-Luftfederung steigert Abrollkomfort und Fahrdynamik. Ihr Niveau lässt sich für mehr Bodenfreiheit anheben, bei hohen Geschwindigkeiten erfolgt eine automatische Absenkung.

Für gesteigerte Agilität und Sicherheit onroad und im leichten Gelände sorgt die Weiterentwicklung des Allradantriebs im GLC Coupé. Als Add-on-Lösung in Verbindung mit dem Automatikgetriebe 9G-TRONIC erhöht sich die Leistungsfähigkeit. Die Kraftverteilung auf die Achsen erfolgt fahrdynamisch im Verhältnis 45:55.

Das als Sonderausstattung erhältliche **AMG Line Exterieur** steigert mit perfekt aufeinander abgestimmten Ausstattungen die Sportlichkeit des Exterieurs – vom dynamischen AMG Styling über den Diamantgrill mit Pins in Chrom bis zu den großen AMG Leichtmetallrädern sowie **Mischbereifung**.

Sichtbar mehr sportliche Exklusivität verleiht das optionale AMG Line Interieur. Zu den Highlights gehören **Sportsitze – auf Wunsch bicolor in cranberryrot/schwarz** – ein unten abgeflachtes Multifunktions-Sportlenkrad in Leder mit Lenkradschaltpaddles, die AMG Sportpedalanlage sowie das Kombiinstrument in Tuben-Optik.

Herausragende Sicherheit garantieren die Assistenzsysteme. Das optionale Fahrassistenz-Paket Plus beinhaltet u. a. Aktiven Abstands-Assistent DISTRONIC, Aktiven Lenk-Assistenten, Aktiven Brems-Assistenten mit Kreuzungsfunktion, Aktiven Totwinkel-Assistenten, Aktiven Spurhalte-Assistenten und PRE-SAFE® PLUS.

Mit EASY-PACK Heckklappe, KEYLESS-GO Start-Funktion und Rückfahrkamera sind praktische Komfortfunktionen beim GLC Coupé **bereits im Serienumfang** enthalten.

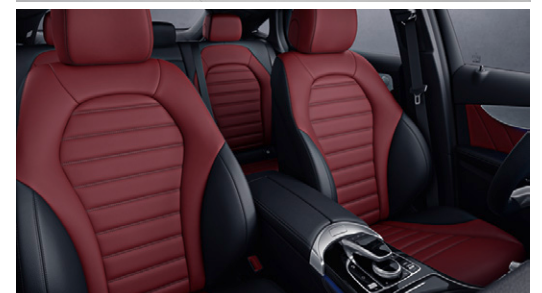

# Modellvarianten und technische Daten.

Typ 5-Sitzer, 5 Türen	Motor/Zylinder Hubraum (cm <sup>3</sup> )	Getriebe	Nennleistung kW (PS) Drehmoment Nm	Höchstgeschwindigkeit (km/h) Beschleunigung 0-100 km/h (s)	Verbrauch EU (l/100 km) <sup>1</sup> innerorts/ außerorts/ kombiniert	CO <sub>2</sub> -Emissionen kombiniert (g/km) <sup>1</sup> Emissionsklasse Effizienzklasse <sup>2</sup>	Preis Euro inkl. MwSt. exkl. MwSt.
<b>GLC 220 d 4MATIC</b>	Diesell R4 2.143	9G-TRONIC (automatisch)	<b>125</b> (170) 400/1.400 – 2.800	210 8,3	6,8 5,9 – 5,6 6,3 – 6,1	166 – 161 Euro 6c B	<b>51.027,20</b> 42.880,00
<b>GLC 250 d 4MATIC</b>	Diesell R4 2.143	9G-TRONIC (automatisch)	<b>150</b> (204) 500/1.600 – 1.800	222 7,6	7,1 – 6,9 5,8 – 5,5 6,3 – 6,1	166 – 161 Euro 6c B	<b>52.336,20</b> 43.980,00
<b>GLC 350 d 4MATIC</b>	Diesell V6 2.987	9G-TRONIC (automatisch)	<b>190</b> (258) 620/1.600 – 2.400	238 6,2	8,8 – 8,5 6,1 – 5,6 7,1 – 6,7	187 – 176 Euro 6c C	<b>58.762,20</b> 49.380,00
<b>GLC 250 4MATIC</b>	Benzin R4 1.991	9G-TRONIC (automatisch)	<b>155</b> (211) 350/1.200 – 4.000	222 7,3	9,4 6,7 – 6,5 7,7 – 7,6	177 – 173 Euro 6d-TEMP C	<b>50.491,70</b> 42.430,00
<b>GLC 300 4MATIC</b>	Benzin R4 1.991	9G-TRONIC (automatisch)	<b>180</b> (245) 370/1.300 – 4.000	236 6,5	11,5 – 10,5 6,7 – 6,6 8,1 – 7,9	184 – 180 Euro 6d-TEMP D	<b>55.846,70</b> 46.930,00

<sup>1</sup> Die angegebenen Werte wurden nach dem vorgeschriebenen Messverfahren ermittelt. Es handelt sich um die „NEFZ-CO<sub>2</sub>-Werte“ i.S.v. Art. 2 Nr. 1 Durchführungsverordnung (EU) 2017/1153. Die Kraftstoffverbrauchswerte wurden auf Basis dieser Werte errechnet. Die Angaben beziehen sich nicht auf ein einzelnes Fahrzeug und sind nicht Bestandteil des Angebots, sondern dienen allein Vergleichszwecken zwischen verschiedenen Fahrzeugtypen. Die Werte variieren in Abhängigkeit der gewählten Sonderausstattungen.

<sup>2</sup> Die Angaben beziehen sich nicht auf ein einzelnes Fahrzeug und sind nicht Bestandteil des Angebots, sondern dienen allein Vergleichszwecken zwischen den verschiedenen Fahrzeugtypen. Die Werte variieren in Abhängigkeit der gewählten Sonderausstattungen.



Jetzt Wunschrate berechnen: [www.mercedes-benz-bank.de/ratenrechner-glc-coupe](http://www.mercedes-benz-bank.de/ratenrechner-glc-coupe)

Der mobile Ratenrechner: QR-Code scannen und ganz bequem die Leasing- und Finanzierungsraten für Ihren Mercedes berechnen.

Sämtliche Kaufpreise verstehen sich für die Serienausstattung ab Herstellerwerk. Bei Auslieferung über eine Niederlassung oder Vertretung fallen zusätzlich Überführungskosten an. Die Kaufpreise für Sonderausstattungen gelten nur für den Einbau im Herstellerwerk. Änderungen in Konstruktion und Ausführung sowie Irrtümer und Druckfehler sind vorbehalten. Die Abbildungen können auch Zubehör und Sonderausstattungen enthalten, die nicht zum serienmäßigen Lieferumfang gehören. Farbabweichungen sind drucktechnisch bedingt.

# Modellvarianten und technische Daten.

Typ 5-Sitzer, 5 Türen	Motor/Zylinder Hubraum (cm <sup>3</sup> )	Getriebe	Nennleistung kW (PS) Drehmoment Nm	Höchstgeschwindigkeit (km/h) Beschleunigung 0-100 km/h (s)	Verbrauch EU (l/100 km) <sup>1</sup> innerorts/ außerorts/ kombiniert	CO <sub>2</sub> -Emissionen kombiniert (g/km) <sup>1</sup> Emissionsklasse Effizienzklasse <sup>2</sup>	Preis Euro inkl. MwSt. exkl. MwSt.
<b>Mercedes-AMG GLC 43 4MATIC</b>	Benzin V6 2.996	9G-TRONIC (automatisch)	<b>270</b> (367) 520/2.500 - 4.500	250 4,9	12,9 - 12,3 8,3 - 7,9 9,8 - 9,6	223 - 220 Euro 6d-TEMP E	<b>67.175,50</b> 56.450,00
<b>Mercedes-AMG GLC 63 4MATIC+</b>	Benziner V8 3.982	AMG SPEEDSHIFT MCT 9-Gang Sportgetriebe (automatisch)	<b>350</b> (476) 650/1.750 - 4.500	250 4,0	16,9 - 15,0 9,8 - 8,7 11,8 - 11,5	268 - 262 Euro 6d-TEMP G	<b>87.131,80</b> 73.220,00
<b>Mercedes-AMG GLC 63 S 4MATIC+</b>	Benziner V8 3.982	AMG SPEEDSHIFT MCT 9-Gang Sportgetriebe (automatisch)	<b>375</b> (510) 700/1.750 - 4.500	250 3,8	15,0 9,6 11,7	267 Euro 6d-TEMP G	<b>95.937,80</b> 80.620,00

<sup>1</sup> Die angegebenen Werte wurden nach dem vorgeschriebenen Messverfahren ermittelt. Es handelt sich um die „NEFZ-CO<sub>2</sub>-Werte“ i.S.v. Art. 2 Nr. 1 Durchführungsverordnung (EU) 2017/1153. Die Kraftstoffverbrauchswerte wurden auf Basis dieser Werte errechnet. Die Angaben beziehen sich nicht auf ein einzelnes Fahrzeug und sind nicht Bestandteil des Angebots, sondern dienen allein Vergleichszwecken zwischen verschiedenen Fahrzeugtypen. Die Werte variieren in Abhängigkeit der gewählten Sonderausstattungen.

<sup>2</sup> Die Angaben beziehen sich nicht auf ein einzelnes Fahrzeug und sind nicht Bestandteil des Angebots, sondern dienen allein Vergleichszwecken zwischen den verschiedenen Fahrzeugtypen. Die Werte variieren in Abhängigkeit der gewählten Sonderausstattungen.



Jetzt Wunschrate berechnen: [www.mercedes-benz-bank.de/ratenrechner-glc-coupe](http://www.mercedes-benz-bank.de/ratenrechner-glc-coupe)

Der mobile Ratenrechner: QR-Code scannen und ganz bequem die Leasing- und Finanzierungsraten für Ihren Mercedes berechnen.

Sämtliche Kaufpreise verstehen sich für die Serienausstattung ab Herstellerwerk. Bei Auslieferung über eine Niederlassung oder Vertretung fallen zusätzlich Überführungskosten an. Die Kaufpreise für Sonderausstattungen gelten nur für den Einbau im Herstellerwerk. Änderungen in Konstruktion und Ausführung sowie Irrtümer und Druckfehler sind vorbehalten. Die Abbildungen können auch Zubehör und Sonderausstattungen enthalten, die nicht zum serienmäßigen Lieferumfang gehören. Farbabweichungen sind drucktechnisch bedingt.

# Design.



<b>Lines und Design-Pakete</b>	<b>8</b>
Serienausstattung Exterieur	8
AMG Line Exterieur	11
Night-Paket	13
Serienausstattung Interieur	15
EXCLUSIVE Interieur	17
AMG Line Interieur	19
designo Interieur	21
<b>Zierelemente</b>	<b>23</b>
<b>Lacke</b>	<b>25</b>
<b>Kombinationsmöglichkeiten</b>	
<b>Polster und Lacke</b>	<b>26</b>

# Design.

## Lines und Design-Pakete

### Serienausstattung Exterieur

Elemente der Serienausstattung Exterieur: 45,7 cm (18") Leichtmetallräder im 10-Speichen-Design (R41); Diamantgrill mit schwarzen Pins, integriertem Mercedes Stern und einer Lamelle in Iridiumsilber matt mit Chromeinleger; Chrom-Paket Exterieur (900) bestehend aus: optischer Unterschutz vorn/hinten in Chrom; Bordkantenzierstab und Fenstereinfassung in Aluminium poliert; Griff im Ladeboden in Chrom; Abgasanlage mit 2 sichtbaren, fest im Stoßfänger integrierten Endrohrblenden in Edelstahl (bei Benzinmotoren) bzw. mit 2 Zierendrohrblenden (bei Dieselmotoren).



#### 45,7 cm (18") Leichtmetallräder im 10-Speichen-Design

vanadiumsilber lackiert mit  
235/60 R 18 auf 8 J x 18 ET 38



#### 45,7 cm (18") Leichtmetallräder im 5-Speichen-Design

vanadiumsilber lackiert mit  
235/60 R 18 auf 8 J x 18 ET 38



#### 45,7 cm (18") Leichtmetallräder im 5-Speichen-Design

vanadiumsilber lackiert mit  
235/60 R 18 auf 8 J x 18 ET 38



Code

Preis Euro  
inkl. MwSt.  
exkl. MwSt.

GLC 220 d 4MATIC

GLC 250 d 4MATIC

GLC 350 d 4MATIC

GLC 250 4MATIC

GLC 300 4MATIC

P76

0,00  
0,00

S

S

S

S

S

R41

0,00  
0,00

S

S

S

S

S

82R

178,50  
150,00

●

●

●

●

●

R96

178,50  
150,00

●

●

●

●

●



# Design.

## Lines und Design-Pakete Serienausstattung Exterieur

	Code	Preis Euro inkl. MwSt. exkl. MwSt.	GLC 220 d 4MATIC	GLC 250 d 4MATIC	GLC 350 d 4MATIC	GLC 250 4MATIC	GLC 300 4MATIC
<b>48,3 cm (19") Leichtmetallräder im 10-Speichen-Design</b> himalayagrau matt lackiert mit 235/55 R 19 auf 8 J x 19 ET 38	R26	7 14,00 600,00	●	●	●	●	●
<b>48,3 cm (19") Leichtmetallräder im 10-Speichen-Design</b> tremolitgrau lackiert und glanzgedreht mit 235/55 R 19 auf 8 J x 19 ET 38	27R	833,00 700,00	●	●	●	●	●
<b>48,3 cm (19") Leichtmetallräder im 5-Speichen-Design</b> tremolitgrau lackiert und glanzgedreht mit 235/55 R 19 auf 8 J x 19 ET 38	48R	833,00 700,00	●	●	●	●	●
<b>48,3 cm (19") Leichtmetallräder im 5-Speichen-Design</b> schwarz lackiert und glanzgedreht mit 235/55 R 19 auf 8 J x 19 ET 38	R39	833,00 700,00	●	●	●	●	●
<b>48,3 cm (19") Leichtmetallräder im Vielspeichen-Design</b> tremolitgrau lackiert und glanzgedreht mit 235/55 R 19 auf 8 J x 19 ET 38	75R	892,50 750,00	●	●	●	●	●
<b>50,8 cm (20") Leichtmetallräder im 5-Doppelspeichen-Design</b> schwarz lackiert und glanzgedreht mit 255/45 R 20 auf 8,5 J x 20 ET 40	R33	1.428,00 1.200,00	●	●	●	●	●

● lieferbar gegen Mehrpreis

○ als Sonderausstattung ohne Mehrpreis lieferbar

S Serienausstattung

– nicht lieferbar

Abbildungen können Sonderausstattungen beinhalten.

# Design.

## Lines und Design-Pakete Serienausstattung Exterieur

		Code	Preis Euro inkl. MwSt. exkl. MwSt.	GLC 220 d 4MATIC	GLC 250 d 4MATIC	GLC 350 d 4MATIC	GLC 250 4MATIC	GLC 300 4MATIC
<b>50,8 cm (20") Leichtmetallräder im 5-Speichen-Design</b> tremolitgrau lackiert und glanzgedreht mit 255/45 R 20 auf 8,5 J x 20 ET 40		R61	<b>1.428,00</b> 1.200,00	●	●	●	●	●
<b>50,8 cm (20") Leichtmetallräder im 5-Speichen-Design</b> schwarz lackiert und glanzgedreht mit 255/45 R 20 auf 8,5 J x 20 ET 40		29R	<b>1.428,00</b> 1.200,00	●	●	●	●	●

Bitte beachten Sie: Je geringer bei einer bestimmten Radgröße der Querschnitt der Reifen ist, desto schlechter ist der Fahrkomfort auf schlechten Straßen. Abroll- und Dämpfungskomfort nehmen ab und die Gefahr, dass es beim Überfahren von Hindernissen zu Beschädigung von Reifen und Rädern kommt, steigt.

# Design.

## Lines und Design-Pakete

### AMG Line Exterior

Elemente der AMG Line Exterior: AMG Styling, bestehend aus AMG Front- und Heckschürze; 48,3 cm (19") AMG Leichtmetallräder im 5-Doppelspeichen-Design (RTA), himalayagrau lackiert und glanzgedreht mit Mischbereifung; Diamantgrill mit Pins in Chrom, integriertem Mercedes Stern und einer Lamelle in Iridiumsilber matt mit Chromeinleger; Chrom-Paket Exterior (900) bestehend aus: optischer Unterschutzn vorn/hinten mit Einleger in Chrom; Bordkantenzierstab und Fenster-einfassung in poliertem Aluminium; Fenstereinfassung in Chrom; Griff im Ladeboden in Chrom; Abgasanlage mit 2 sichtbaren, fest im Stoßfänger integrierten Endrohrblenden in Edelstahl (bei Benzinmotoren) bzw. mit 2 Zierendrohrblenden (bei Dieselmotoren).

In Verbindung mit AMG Line Exterior verringerte Anhängelast von 2.170 kg



**48,3 cm (19") AMG Leichtmetallräder im 5-Doppelspeichen-Design**  
titangrau lackiert und glanzgedreht mit  
VA 235/55 R 19 auf 8 J x 19 ET 38, HA 255/50 R 19 auf 9 J x 19 ET 20



Code  
RTA

Preis Euro  
inkl. MwSt.  
0,00  
exkl. MwSt.  
0,00

GLC 220 d 4MATIC    GLC 250 d 4MATIC    GLC 350 d 4MATIC    GLC 250 4MATIC    GLC 300 4MATIC

●    ●    ●    ●    ●

**48,3 cm (19") AMG Leichtmetallräder im 5-Doppelspeichen-Design**  
titangrau lackiert und glanzgedreht mit  
235/55 R 19 auf 8 J x 19 ET 38



Code  
638

Preis Euro  
inkl. MwSt.  
0,00  
exkl. MwSt.  
0,00

GLC 220 d 4MATIC    GLC 250 d 4MATIC    GLC 350 d 4MATIC    GLC 250 4MATIC    GLC 300 4MATIC

○    ○    ○    ○    ○

**48,3 cm (19") AMG Leichtmetallräder im 5-Doppelspeichen-Design**  
hochglanzschwarz lackiert und glanzgedreht mit  
VA 235/55 R 19 auf 8 J x 19 ET 38, HA 255/50 R 19 auf 9 J x 19 ET 20



Code  
RTB

Preis Euro  
inkl. MwSt.  
0,00  
exkl. MwSt.  
0,00

GLC 220 d 4MATIC    GLC 250 d 4MATIC    GLC 350 d 4MATIC    GLC 250 4MATIC    GLC 300 4MATIC

○    ○    ○    ○    ○

**48,3 cm (19") Leichtmetallräder im 5-Doppelspeichen-Design**  
hochglanzschwarz lackiert und glanzgedreht mit  
235/55 R 19 auf 8 J x 19 ET 38



Code  
99R

Preis Euro  
inkl. MwSt.  
0,00  
exkl. MwSt.  
0,00

GLC 220 d 4MATIC    GLC 250 d 4MATIC    GLC 350 d 4MATIC    GLC 250 4MATIC    GLC 300 4MATIC

○    ○    ○    ○    ○

# Design.

## Lines und Design-Pakete AMG Line Exterior

**50,8 cm (20") AMG Leichtmetallräder im Vielspeichen-Design**  
 titangrau lackiert und glanzgedreht mit  
 VA 255/45 R 20 auf 8,5 J x 20 ET 40 und HA 285/40 R 20 auf 9,5 J x 20 ET 22



**50,8 cm (20") AMG Leichtmetallräder im Vielspeichen-Design**  
 hochglanzschwarz lackiert und glanzgedreht mit  
 VA 255/45 R 20 auf 8,5 J x 20 ET 40 und HA 285/40 R 20 auf 9,5 J x 20 ET 22



Code	Preis Euro inkl. MwSt. exkl. MwSt.	GLC 220 d 4MATIC	GLC 250 d 4MATIC	GLC 350 d 4MATIC	GLC 250 4MATIC	GLC 300 4MATIC
92R	1.011,50 850,00	●	●	●	●	●
93R	1.011,50 850,00	●	●	●	●	●

Bitte beachten Sie: Je geringer bei einer bestimmten Radgröße der Querschnitt der Reifen ist, desto schlechter ist der Fahrkomfort auf schlechten Straßen. Abroll- und Dämpfungskomfort nehmen ab und die Gefahr, dass es beim Überfahren von Hindernissen zu Beschädigung von Reifen und Rädern kommt, steigt.

# Design.

## Lines und Design-Pakete

### Night-Paket

#### Mit Serienausstattung Exterieur (P76)

Elemente des Night-Pakets: Kühlerverkleidung mit integriertem Mercedes Stern und einer Lamelle in Schwarz hochglänzend mit Chromeinlegern; 48,3 cm (19") Leichtmetallräder im 5-Speichen-Design (R39), schwarz lackiert und glanzgedreht; Unterschutz vorn/hinten schwarz lackiert; Bordkantenzierstab und Fenstereinfassung in Schwarz hochglänzend; Außenspiegelgehäuse in Schwarz hochglänzend; wärmedämmend dunkel getöntes Glas ab der B-Säule.



#### 48,3 cm (19") Leichtmetallräder im 5-Speichen-Design

schwarz lackiert und glanzgedreht mit  
235/55 R19 auf 8 J x 19 ET 38



R39

0,00  
0,00

S

S

S

S

S

#### 50,8 cm (20") Leichtmetallräder im 5-Speichen-Design

schwarz lackiert und glanzgedreht mit  
255/45 R20 auf 8,5 J x 20 ET 40



29R

595,00  
500,00

●

●

●

●

●

#### 50,8 cm (20") Leichtmetallräder im 5-Doppelspeichen-Design

schwarz lackiert und glanzgedreht mit  
255/45 R20 auf 8,5 J x 20 ET 40



R33

595,00  
500,00

●

●

●

●

●

Code  
Preis Euro  
inkl. MwSt.  
exkl. MwSt.

GLC 220 d 4MATIC

GLC 250 d 4MATIC

GLC 350 d 4MATIC

GLC 250 4MATIC

GLC 300 4MATIC

Bitte beachten Sie: Je geringer bei einer bestimmten Radgröße der Querschnitt der Reifen ist, desto schlechter ist der Fahrkomfort auf schlechten Straßen. Abroll- und Dämpfungskomfort nehmen ab und die Gefahr, dass es beim Überfahren von Hindernissen zu Beschädigung von Reifen und Rädern kommt, steigt.

# Design.

## Lines und Design-Pakete

### Night-Paket

#### Mit AMG Line Exterior (P31)

Elemente des Night-Paket: Kühlerverkleidung mit integriertem Mercedes Stern und einer Lamelle in Schwarz hochglänzend mit Chromeinlegern; 48,3 cm (19") Leichtmetallräder im 5-Doppelspeichen-Design (RTB), hochglanzschwarz lackiert und glanzgedreht; Unterschutz vorn/hinten schwarz lackiert; Bordkantenzierstab und Fenstereinfassung in Schwarz hochglänzend; Außenspiegelgehäuse in Schwarz hochglänzend; wärmedämmend dunkel getöntes Glas ab der B-Säule.



**48,3 cm (19") AMG Leichtmetallräder im 5-Doppelspeichen-Design**  
hochglanzschwarz lackiert und glanzgedreht mit  
VA 235/55 R 19 auf 8 J x 19 ET 38, HA 255/50 R 19 auf 9 J x 19 ET 20



**48,3 cm (19") Leichtmetallräder im 5-Doppelspeichen-Design**  
hochglanzschwarz lackiert und glanzgedreht mit  
235/55 R 19 auf 8 J x 19 ET 38



**50,8 cm (20") AMG Leichtmetallräder im Vielspeichen-Design**  
hochglanzschwarz lackiert und glanzgedreht mit  
VA 255/45 R 20 auf 8,5 J x 20 ET 40 und HA 285/40 R 20 auf 9,5 J x 20 ET 22



Code	Preis Euro inkl. MwSt. exkl. MwSt.	GLC 220 d 4MATIC	GLC 250 d 4MATIC	GLC 350 d 4MATIC	GLC 250 4MATIC	GLC 300 4MATIC
P31 + P55	<b>595,00</b> 500,00	●	●	●	●	●
RTB	<b>0,00</b> 0,00	S	S	S	S	S
99R	<b>0,00</b> 0,00	○	○	○	○	○
93R	<b>1.011,50</b> 850,00	●	●	●	●	●

Bitte beachten Sie: Je geringer bei einer bestimmten Radgröße der Querschnitt der Reifen ist, desto schlechter ist der Fahrkomfort auf schlechten Straßen. Abroll- und Dämpfungskomfort nehmen ab und die Gefahr, dass es beim Überfahren von Hindernissen zu Beschädigung von Reifen und Rädern kommt, steigt.

# Design.

## Lines und Design-Pakete Serienausstattung Interieur

Elemente der Serienausstattung Interieur: Sitze mit exklusiver Sitzgrafik, horizontalen Absteppungen und Polster Ledernachbildung ARTICO, Multifunktionslenkrad in Leder schwarz im 3-Speichen-Design, im mittleren Griffbereich tief geprägt, Instrumententafel in Schwarz mit Düsenringen und Verstellknöpfen in Schwarz, Kombiinstrument mit 13,97 cm (5,5") großem Multifunktionsdisplay, Mittelkonsole in Schwarz mit Zierelementen in Klavierlackoptik schwarz (H80), Düsenringe, Verstellknöpfe, Schalter und diverse Rahmen in Silberchrom oder in Schwarz hochglänzend, horizontales Zierelement in der Instrumententafel in Silberchrom, Innenhimmel Stoff schwarz (51U) oder Stoff porzellan (55U), Flaschenhalter, Handschuhfach beleuchtet und abschließbar, Taschenhaken seitlich im Kofferraum.



### Polster Ledernachbildung ARTICO schwarz

Inklusive Innenhimmel Stoff schwarz (51U)

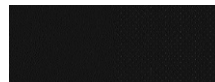

101

0,00  
0,00

S

S

S

S

S

### Polster Ledernachbildung ARTICO seidenbeige/schwarz

Inklusive Innenhimmel Stoff porzellan (55U)

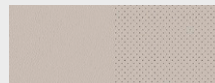

115

0,00  
0,00

○

○

○

○

○

### Polster Leder schwarz

Inklusive Innenhimmel Stoff schwarz (51U)

Nur mit Sitzheizung für Fahrer und Beifahrer (873) oder mit Sitzklimatisierung für Fahrer und Beifahrer (401)



221

1.713,60  
1.440,00

●

●

●

●

●

### Polster Leder seidenbeige/schwarz

Inklusive Innenhimmel Stoff porzellan (55U)

Nur mit Sitzheizung für Fahrer und Beifahrer (873) oder mit Sitzklimatisierung für Fahrer und Beifahrer (401)

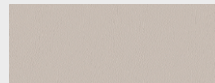

235

1.713,60  
1.440,00

●

●

●

●

●

### Multifunktionslenkrad in Leder schwarz im 3-Speichen-Design

Über die 12 ergonomischen Bedientasten des Multifunktionslenkrads in Leder lassen sich links die Anzeigemenüs im Kombiinstrument und Media-Display bedienen. Rechts regelt der Fahrer die Lautstärke für Audiogeräte, Telefon und Navigationssystem.



0,00  
0,00

S

S

S

S

S

# Design.

## Lines und Design-Pakete Serienausstattung Interieur

### Multifunktionslenkrad beheizt

An kalten Tagen sorgt die Beheizung des Lenkradkranzes in kürzester Zeit für eine angenehm temperierte Grifffläche und damit auch für warme Hände. Die Temperatur bewegt sich im Bereich um 35 °C.

Nur mit Sitze elektrisch einstellbar mit Memory-Funktion (275+242) und Spiegel-Paket (P49)



Code

443

Preis Euro  
inkl. MwSt.  
exkl. MwSt.

**309,40**  
260,00

GLC 220 d 4MATIC

●

GLC 250 d 4MATIC

●

GLC 350 d 4MATIC

●

GLC 250 4MATIC

●

GLC 300 4MATIC

●



# Design.

## Lines und Design-Pakete

### EXCLUSIVE Interieur

Elemente des EXCLUSIVE Interieurs: Sitze mit exklusiver Sitzgrafik, horizontalen Absteppungen und Polster Ledernachbildung ARTICO oder optional ohne Mehrpreis Polsterung Ledernachbildung ARTICO/Stoff Grenoble schwarz (301) oder schwarz/esspresso Braun (314); Multifunktionslenkrad in Leder schwarz oder esspresso Braun im 3-Speichen-Design; Instrumententafel und Bordkanten der Türen in Ledernachbildung ARTICO (U09) in den Farben Schwarz oder Espresso Braun mit Kontrastziernähten; Belüftungsdüsen: äußere Adaptertuben in Nürburgsilber, Düsenringe und Verstellknöpfe in Silberchrom, Vorderseiten der Lamellen verchromt; Kombiinstrument mit 2 tubenförmigen Rundinstrumenten, 13,97 cm (5,5") großem Multifunktionsdisplay und Rahmen in Silberchrom; Armauflage in Schwarz oder in Seidenbeige; horizontales Zierelement in der Instrumententafel in Silberchrom, Zierelemente Holz Linde linestructure Braun glänzend (H07) in den Türen sowie in der Mittelkonsole; Innenhimmel Stoff schwarz (51U) oder Stoff Porzellan (55U); Innenraumlicht-Paket (876); Teppich bei Interieur schwarz und Sattelbraun in Schwarz, bei Interieur Seidenbeige und Espresso Braun in Espresso Braun.



#### Polster Ledernachbildung ARTICO schwarz

Inklusive Innenhimmel Stoff schwarz (51U)



101

0,00  
0,00

S

S

S

S

S

#### Polster Ledernachbildung ARTICO seidenbeige/esspresso Braun

Inklusive Innenhimmel Stoff Porzellan (55U)

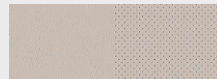

105

0,00  
0,00

○

○

○

○

○

#### Polster Ledernachbildung ARTICO espresso Braun/schwarz

Inklusive Innenhimmel Stoff schwarz (51U)



114

0,00  
0,00

○

○

○

○

○

#### Polster Ledernachbildung ARTICO/Stoff Grenoble schwarz

Inklusive Innenhimmel Stoff schwarz (51U)

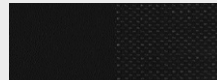

301

0,00  
0,00

○

○

○

○

○

#### Polster Ledernachbildung ARTICO espresso Braun/Stoff Grenoble schwarz

Inklusive Innenhimmel Stoff schwarz (51U)



314

0,00  
0,00

○

○

○

○

○

#### Polster Leder schwarz

Inklusive Innenhimmel Stoff schwarz (51U)

Nur mit Sitzheizung für Fahrer und Beifahrer (873) oder mit Sitzklimatisierung für Fahrer und Beifahrer (401)



221

1.713,60  
1.440,00

●

●

●





●

●

# Design.

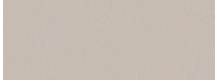
## Lines und Design-Pakete

### EXCLUSIVE Interieur

		Code	Preis Euro inkl. MwSt. exkl. MwSt.	GLC 220 d 4MATIC	GLC 250 d 4MATIC	GLC 350 d 4MATIC	GLC 250 4MATIC	GLC 300 4MATIC
<b>Polster Leder espressobraun/schwarz</b> Inklusive Innenhimmel Stoff schwarz (51U) Nur mit Sitzheizung für Fahrer und Beifahrer (873) oder mit Sitzklimatisierung für Fahrer und Beifahrer (401)		224	1.713,60 1.440,00	●	●	●	●	●
<b>Polster Leder seidenbeige/espressobraun</b> Inklusive Innenhimmel Stoff porzellan (55U) Nur mit Sitzheizung für Fahrer und Beifahrer (873) oder mit Sitzklimatisierung für Fahrer und Beifahrer (401)		225	1.713,60 1.440,00	●	●	●	●	●
<b>Polster Leder sattelbraun/schwarz</b> Inklusive Innenhimmel Stoff schwarz (51U) Nur mit Sitzheizung für Fahrer und Beifahrer (873) oder mit Sitzklimatisierung für Fahrer und Beifahrer (401)		234	1.713,60 1.440,00	●	●	●	●	●
<b>Multifunktionslenkrad in Leder schwarz oder espressobraun im 3-Speichen-Design</b> Über die 12 ergonomischen Bedientasten des Multifunktionslenkrads in Leder lassen sich links die Anzeigemenüs in Kombiinstrument und Media-Display bedienen. Rechts regelt der Fahrer die Lautstärke für Audiogeräte, Telefon und Navigationssystem.			0,00 0,00	S	S	S	S	S
<b>Multifunktionslenkrad beheizt</b> An kalten Tagen sorgt die Beheizung des Lenkradkranzes in kürzester Zeit für eine angenehm temperierte Grifffläche und damit auch für warme Hände. Die Temperatur bewegt sich im Bereich um 35 °C. Nur mit Polster Ledernachbildung ARTICO schwarz (101) oder Ledernachbildung ARTICO/Stoff Grenoble schwarz (301) oder Polster Leder (221, 234) und Sitze elektrisch einstellbar mit Memory-Funktion (275+242) und Spiegel-Paket (P49)		443	309,40 260,00	●	●	●	●	●

# Design.

## Lines und Design-Pakete

### AMG Line Interieur

Elemente der AMG Line Interieur: Sportsitze mit horizontalen Absteppungen in Ledernachbildung ARTICO/Mikrofaser DINAMICA und grauen Kontrastziernähten; Multifunktions-Sportlenkrad in Leder schwarz im 3-Speichen-Design, unten abgeflacht, im mittleren Griffbereich tief geprägt, mit Lenkradschalt paddles und Lenkradblende in Silberchrom; Düsenringe und Verstellknöpfe in Silberchrom; Kombiinstrument mit 2 tubenförmigen Rundinstrumenten und 13,97 cm (5,5") großem Multifunktionsdisplay; Türmittelfelder in Ledernachbildung ARTICO mit speziellen AMG Line Kontrastziernähten; Zierelemente Aluminium mit Längsschliff hell (739); horizontale Zierelemente in der Instrumententafel sowie in den Türen in Aluminium mit Längsschliff hell, Zierelemente Klavierlackoptik schwarz glänzend in der Mittelkonsole; Innenhimmel Stoff schwarz (51U); AMG Sportpedalanlage aus gebürstetem Edelstahl mit schwarzen Gumminoppen; AMG Fußmatten in Schwarz mit „AMG“ Schriftzug (U26); Innenraumlicht-Paket (876).

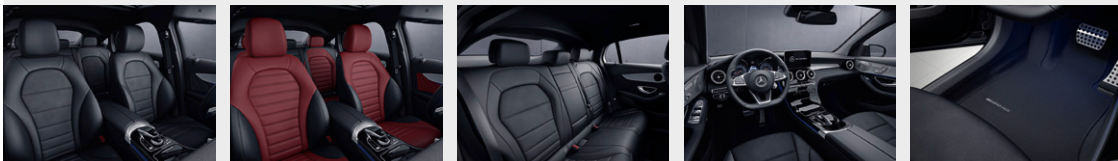

#### Polster Ledernachbildung ARTICO/Mikrofaser DINAMICA schwarz

Inklusive Innenhimmel Stoff schwarz (51U)



Code 651

Preis Euro  
inkl. MwSt.  
0,00  
0,00

S

S

S

S

S

#### Polster Ledernachbildung ARTICO schwarz

Inklusive Innenhimmel Stoff schwarz (51U)

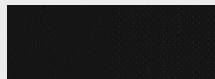

Code 101

Preis Euro  
inkl. MwSt.  
0,00  
0,00

○

○

○

○

○

#### Polster Ledernachbildung ARTICO cranberryrot/schwarz

Inklusive Innenhimmel Stoff schwarz (51U)

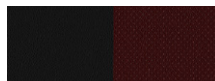

Code 197

Preis Euro  
inkl. MwSt.  
0,00  
0,00

○

○

○

○

○

#### Polster Leder schwarz

Inklusive Innenhimmel Stoff schwarz (51U)

Nur mit Sitzheizung für Fahrer und Beifahrer (873) oder mit Sitzklimatisierung für Fahrer und Beifahrer (401)



Code 221

Preis Euro  
inkl. MwSt.  
1.535,10  
1.290,00

●

●

●

●

●

#### Polster Leder cranberryrot/schwarz

Inklusive Innenhimmel Stoff schwarz (51U)

Nur mit Sitzheizung für Fahrer und Beifahrer (873)



Code 297

Preis Euro  
inkl. MwSt.  
1.535,10  
1.290,00

●

●

●

●

●

● lieferbar gegen Mehrpreis

○ als Sonderausstattung ohne Mehrpreis lieferbar

S Serienausstattung

– nicht lieferbar

Abbildungen können Sonderausstattungen beinhalten.

# Design.

## Lines und Design-Pakete AMG Line Interieur

**Multifunktions-Sportlenkrad in Leder schwarz im 3-Speichen-Design**  
unten abgeflacht, im mittleren Griffbereich tief geprägt, mit Lenkradschaltpaddles und Lenkradblende in Silberchrom. Über die 12 ergonomischen Bedientasten des Multifunktionslenkrads in Leder lassen sich links die Anzeigemenüs in Kombiinstrument und Media-Display bedienen. Rechts regelt der Fahrer die Lautstärke für Audiogeräte, Telefon und Navigationssystem.



**Multifunktionslenkrad beheizt**  
An kalten Tagen sorgt die Beheizung des Lenkradkranzes in kürzester Zeit für eine angenehm temperierte Grifffläche und damit auch für warme Hände. Die Temperatur bewegt sich im Bereich um 35 °C.  
Nur mit Polster Ledernachbildung ARTICO/Mikrofaser DINAMICA schwarz (651) oder Ledernachbildung ARTICO schwarz (101) oder Polster Leder schwarz (221) und Sitze elektrisch einstellbar mit Memory-Funktion (275+242) und Spiegel-Paket (P49)  
Entfall Lenkrad unten abgeflacht



Code	Preis Euro inkl. MwSt. exkl. MwSt.	GLC 220 d 4MATIC	GLC 250 d 4MATIC	GLC 350 d 4MATIC	GLC 250 4MATIC	GLC 300 4MATIC
	0,00 0,00	S	S	S	S	S
443	309,40 260,00	●	●	●	●	●

# Design.

## Lines und Design-Pakete designo Interieur

Elemente des **designo Interieur zweifarbig platinweiß pearl/schwarz**: Sitze in designo Leder Nappa platinweiß pearl/schwarz, Sitzlehne und -kissen in designo Leder Nappa platinweiß pearl im Rauten-Design mit platzierter Perforation, Sitzwangen und Kopfstütze in Leder Nappa schwarz mit weißen Ziernähten; Türmittelfelder im Rauten-Design und Armlehnen der Türen jeweils in platinweiß pearl mit weißen Ziernähten, Mittelarmlehne in Schwarz mit weißen Ziernähten; Instrumententafel und Bordkanten der Türen in Ledernachbildung ARTICO (U09) schwarz mit kristallgrauen Kontrastziernähten; Multifunktions-Sportlenkrad in Leder schwarz im 3-Speichen-Design, unten abgeflacht, im mittleren Griffbereich tief geprägt, mit Lenkradschalt paddles und Lenkradblende in Silberchrom; Zierelemente Aluminium mit Längsschliff hell: horizontale Zierelemente in der Instrumententafel sowie in den Türen in Aluminium mit Längsschliff hell und mit Zierleiste in Silberchrom, Zierelemente Holz Esche schwarz offenporig in der Mittelkonsole; designo Veloursfußmatten schwarz mit Einfassung in Ledernachbildung ARTICO weiß mit designo Plaketten in den vorderen Fußmatten (U04); Innenhimmel Stoff schwarz (51U).  
Nur mit EXCLUSIVE Interieur (P22), Sitzkomfort-Paket (P65) oder Fahrer- und Beifahrersitz elektrisch einstellbar mit Memory-Funktion (275, 242), Sitzheizung für Fahrer und Beifahrer (873) oder mit Sitzklimatisierung für Fahrer und Beifahrer (401)

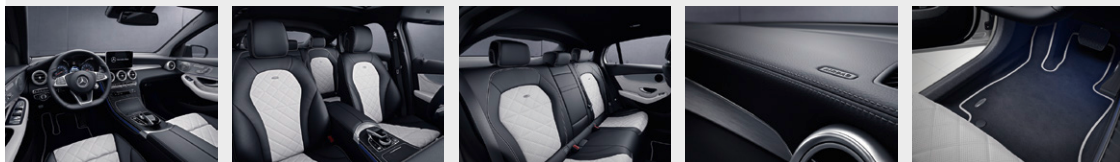

### Polster designo Leder Nappa platinweiß pearl/schwarz

Inklusive Innenhimmel Stoff schwarz (51U)

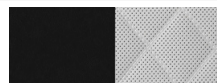

### Multifunktions-Sportlenkrad in Leder schwarz im 3-Speichen-Design

unten abgeflacht, im mittleren Griffbereich tief geprägt, mit Lenkradschalt paddles und Lenkradblende in Silberchrom. Über die 12 ergonomischen Bedientasten des Multifunktionslenkrads in Leder lassen sich links die Anzeigemenüs in Kombiinstrument und Media-Display bedienen. Rechts regelt der Fahrer die Lautstärke für Audiogeräte, Telefon und Navigationssystem.



### Multifunktionslenkrad beheizt

An kalten Tagen sorgt die Beheizung des Lenkradkranzes in kürzester Zeit für eine angenehm temperierte Grifffläche und damit auch für warme Hände. Die Temperatur bewegt sich im Bereich um 35 °C.

Nur mit Sitze elektrisch einstellbar mit Memory-Funktion (275+242) und Spiegel-Paket (P49)  
Entfall Lenkrad unten abgeflacht



Code	Preis Euro inkl. MwSt. exkl. MwSt.	GLC 220 d 4MATIC	GLC 250 d 4MATIC	GLC 350 d 4MATIC	GLC 250 4MATIC	GLC 300 4MATIC
P62	3.867,50 3.250,00	●	●	●	●	●
975	0,00 0,00	S	S	S	S	S
	0,00 0,00	S	S	S	S	S
443	309,40 260,00	●	●	●	●	●

# Design.

## Lines und Design-Pakete designo Interieur

Elemente des **designo Interieurs schwarz**: Sitze in designo Leder Nappa schwarz, Sitzlehne und -kissen im Rauten-Design mit platzierter Perforation, Sitzwangen und Kopfstütze mit kristallgrauen Kontrastziernähten; Türmittelfelder im Rauten-Design und Armlehnen der Türen in Schwarz mit kristallgrauen Kontrastziernähten; Mittelarmlehne in Schwarz mit kristallgrauen Kontrastziernähten; Instrumententafel und Bordkanten der Türen in Ledernachbildung ARTICO (U09) schwarz mit kristallgrauen Kontrastziernähten; Multifunktionslenkrad in Leder Schwarz im 3-Speichen-Design; Zierelemente Holz Linde linestructure braun glänzend (H07) in der Mittelkonsole und in den Türen; designo Veloursfußmatten schwarz mit Einfassung in Ledernachbildung ARTICO schwarz und designo Plaketten in den vorderen Fußmatten (U04); Innenhimmel Stoff schwarz (51U).  
Nur mit EXCLUSIVE Interieur (P22), Sitzkomfort-Paket (P65) oder Fahrer- und Beifahrersitz elektrisch einstellbar mit Memory-Funktion (275, 242), Sitzheizung für Fahrer und Beifahrer (873) oder mit Sitzklimatisierung für Fahrer und Beifahrer (401)

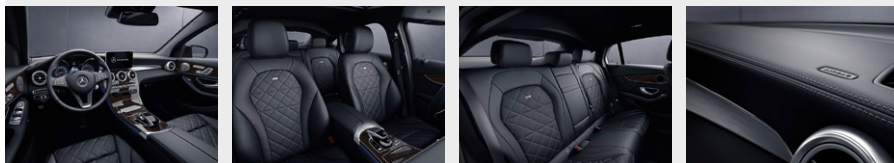

### Polster designo Leder Nappa schwarz

Inklusive Innenhimmel Stoff schwarz (51U)



971

0,00  
0,00

S

S

S

S

S

### Multifunktionslenkrad in Leder schwarz im 3-Speichen-Design

Über die 12 ergonomischen Bedientasten des Multifunktionslenkrads in Leder lassen sich links die Anzeigemenüs im Kombiinstrument und Media-Display bedienen. Rechts regelt der Fahrer die Lautstärke für Audiogeräte, Telefon und Navigationssystem.



0,00  
0,00

S

S

S

S

S

### Multifunktionslenkrad beheizt

An kalten Tagen sorgt die Beheizung des Lenkradkranzes in kürzester Zeit für eine angenehm temperierte Grifffläche und damit auch für warme Hände. Die Temperatur bewegt sich im Bereich um 35 °C.

Nur mit Sitze elektrisch einstellbar mit Memory-Funktion (275+242) und Spiegel-Paket (P49)



443

309,40  
260,00

●

●

●

●

●

Code  
Preis Euro  
inkl. MwSt.  
exkl. MwSt.

P87

3.867,50  
3.250,00

GLC 220 d 4MATIC

●

GLC 250 d 4MATIC

●

GLC 350 d 4MATIC

●

GLC 250 4MATIC





●

GLC 300 4MATIC

●

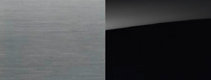
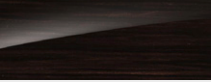
# Design.

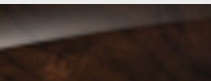
## Zierelemente

		Code	Preis Euro inkl. MwSt. exkl. MwSt.	Serienausstattung Interieur (P75)	EXCLUSIVE Interieur (P22)	AMG Line Interieur (P29)	designo Interieur zweifarbige platinweiß pearl/schwarz (P62)	designo Interieur schwarz (P87)
Zierelemente Klavierlackoptik schwarz		H80	0,00 0,00	S	-	-	-	-
Zierelemente Klavierlackoptik schwarz/Aluminium mit Längsschliff hell Zierelemente Holz Esche schwarz offenporig/Aluminium mit Längsschliff hell (739) bei designo Interieur zweifarbig platinweiß pearl/schwarz (P62)		739	285,60 240,00	●	○	S	S	-
Zierelemente Holz Linde linestructure braun glänzend		H07	404,60 340,00 285,60 240,00	● -	- S	- ●	- -	- S
Zierelemente Holz Linde linestructure hellbraun glänzend		H24	404,60 340,00 285,60 240,00 166,60 140,00	● - -	- - ●	- ● -	- - -	- - -
Zierelemente Holz Wurzelnuß braun glänzend		731	404,60 340,00 285,60 240,00 166,60 140,00	● - -	- - ●	- ● -	- - -	- - -
Zierelemente Holz Esche braun offenporig		H09	464,10 390,00 345,10 290,00 226,10 190,00	● - -	- - ●	- ● -	- - -	- - -

● lieferbar gegen Mehrpreis



○ als Sonderausstattung ohne Mehrpreis lieferbar

S Serienausstattung

- nicht lieferbar









# Design.

## Zierelemente

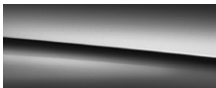
		Code	Preis Euro inkl. MwSt. exkl. MwSt.	Serienausstattung Interieur (P75)	EXCLUSIVE Interieur (P22)	AMG Line Interieur (P29)	designo Interieur zweifarbiger platinweiß pearl/schwarz (P62)	designo Interieur schwarz (P87)
Zierelemente Holz Esche schwarz offenporig		736	464,10	●	-	-	-	-
			390,00	-	-	●	-	-
			345,10 290,00	-	●	-	-	-
Zierelemente Holz Esche schwarz offenporig/Aluminium mit Längsschliff hell Nur mit Zierelemente Klavierlackoptik schwarz/Aluminium mit Längsschliff hell (739)		737	464,10	●	-	-	-	-
			390,00	-	-	●	-	-
			345,10 290,00	-	●	-	-	-
AMG Zierelemente Carbon/Aluminium mit Längsschliff hell		H73	1.130,50	●	-	-	-	-
			950,00	-	●	●	-	-
			1.071,00 900,00	-	●	●	-	-

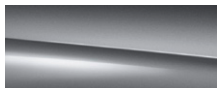

# Design.

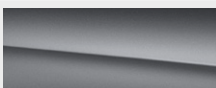
		Preis Euro inkl. MwSt. exkl. MwSt.
<b>Lacke</b>		
<b>Uni-Lacke</b>	 schwarz (040)  polarweiß (149)	<b>0,00</b> 0,00
<b>Metallic-Lacke</b>	 obsidianschwarz (197)  iridiumsilber (775)  mojavesilber (859)	<b>928,20</b> 780,00
	 cavansitblau (890)  brillantblau (896)  selenitgrau (992)	
<b>designo Lacke</b>	 designo hyazinthrot metallic (996)	<b>1.356,60</b> 1.140,00
	 designo diamantweiß bright (799)	<b>1.773,10</b> 1.490,00
	 designo selenitgrau magno (297)	<b>2.356,20</b> 1.980,00

# Design.

## Kombinationsmöglichkeiten Polster und Lacke

	Code	Ledernachbildung ARTICO schwarz	seidenbeige/esspresso schwarz	seidenbeige/esspresso schwarz	seidenbeige/esspresso schwarz	cranberryrot/schwarz	Ledernachbildung ARTICO/ Stoff »Grenoble« schwarz	espresso/schwarz	Ledernachbildung ARTICO/ Microfaser DINAMICA schwarz	schwarz	Ledernachbildung ARTICO/ Microfaser DINAMICA AMG schwarz	schwarz	Leder	schwarz	espresso/schwarz	seidenbeige/esspresso schwarz	sattelbraun/schwarz	seidenbeige/schwarz	schwarz	cranberryrot/schwarz	Leder Nappa AMG	platinweiß pearl/schwarz	red pepper/schwarz	schwarz	schwarz	schwarz	designo Leder	schwarz	platinweiß pearl/schwarz	designo Leder Nappa AMG	schwarz	platinweiß pearl/schwarz			
<b>UNI-LACKE</b>																																			
schwarz	040	●	●	●	●	●	●	●	●	●	●	-	-	●	●	●	●	●	●	●	●	-	-	-	-	-	●	●	●	●	●	●	●	●	
polarweiß	149	●	●	●	●	●	●	●	●	●	●	●	●	●	●	●	●	●	●	●	●	●	●	●	●	●	●	●	●	●	●	●	●	●	
<b>METALLIC-LACKE</b>																																			
obsidianschwarz	197	●	●	●	●	●	●	●	●	●	●	●	●	●	●	●	●	●	●	●	●	●	●	●	●	●	●	●	●	●	●	●	●	●	
iridiumsilber	775	●	●	●	●	●	●	●	●	●	●	●	●	●	●	●	●	●	●	●	●	●	●	●	●	●	●	●	●	●	●	●	●	●	
mojavesilber	859	●	●	●	●	●	●	●	●	●	●	●	●	●	●	●	●	●	●	●	●	●	●	●	●	○	○	●	●	●	●	●	●	●	
cavansitblau	890	●	●	●	●	○	●	●	●	●	-	-	●	●	●	●	●	●	●	●	○	-	-	-	-	-	●	●	●	●	●	●	●	●	
brillantblau	896	●	○	○	●	△	●	○	●	●	●	●	●	○	○	●	●	●	●	△	●	△	●	●	-	●	●	●	●	●	●	●	●	●	
selenitgrau	992	●	●	●	●	●	●	●	●	●	●	●	●	●	●	●	●	●	●	●	●	●	●	●	●	●	●	●	●	●	●	●	●	●	
<b>designo LACKE</b>																																			
designo selenitgrau magno	297	●	●	●	●	●	●	●	●	●	●	●	●	●	●	●	●	●	●	●	●	●	●	●	●	●	●	●	●	●	●	●	●	●	
designo diamantweiß bright	799	●	●	●	●	●	●	●	●	●	●	●	●	●	●	●	●	●	●	●	●	●	●	●	●	●	●	●	●	●	●	●	●	●	●
designo hyazinthrot metallic	996	●	○	△	●	●	●	△	●	●	-	-	●	△	○	●	●	●	●	●	-	-	-	-	-	●	●	●	●	●	●	●	●	●	●

● empfehlenswert ○ möglich △ nicht empfehlenswert - nicht lieferbar

# Mercedes-AMG.



<b>Mercedes-AMG</b>	
<b>Mercedes-AMG GLC 43 4MATIC Exterieur</b>	<b>28</b>
Serienausstattung	28
<b>Mercedes-AMG GLC 43 4MATIC Interieur</b>	<b>30</b>
Serienausstattung	30
designo Interieur	32
<b>Mercedes-AMG GLC 63 4MATIC+/GLC 63 S 4MATIC+ Exterieur</b>	<b>34</b>
Serienausstattung	34
<b>Mercedes-AMG GLC 63 4MATIC+/GLC 63 S 4MATIC+ Interieur</b>	<b>36</b>
Serienausstattung	36
designo Interieur	38
<b>Mercedes-AMG GLC 63 4MATIC+/GLC 63 S 4MATIC+ Edition 1</b>	<b>40</b>
Mercedes-AMG GLC 63 4MATIC+/GLC 63 S 4MATIC+	40
Mercedes-AMG GLC 63 S 4MATIC+	42
<b>AMG Technik/AMG Performance Studio</b>	<b>44</b>
<b>Zierelemente</b>	<b>49</b>

# Mercedes-AMG.

## Mercedes-AMG GLC 43 4MATIC Serienausstattung Exterieur

Elemente des Mercedes-AMG Exterieurs: AMG Styling mit den Bestandteilen: AMG Frontschürze mit sportlich-markanten Lufteinlässen mit Rautengitter und optischem Unterschut in Silberchrom, AMG Heckschürze mit Zierleiste in Silberchrom und optischem Unterschut in Schwarz, Diamantgrill mit integriertem Mercedes Stern und einer Lamelle in Hochglanzschwarz mit Chromeinlegern, „AMG“ Schriftzug und Pins in Chrom; „BITURBO 4MATIC“ Schriftzug auf vorderen Kotflügeln; 48,3 cm (19") AMG Leichtmetallräder im 5-Doppelspeichen-Design (RTB), hochglanzschwarz lackiert und glanzgedreht, mit VA 235/55 R19 auf 8 J x 19 ET 38, HA 255/50 R19 auf 9 J x 19 ET 20; 2 Endrohrblenden im Doppelendrohrdesign; AMG Abrisskante in Wagenfarbe (U47); Bordkantenzierstab und Fenstereinfassung in Hochglanzschwarz; Blende an den B-Säulen und Steg an den Seitenfenstern im Fond in Hochglanzschwarz; Bremsscheiben vorn gelocht; Bremssättel vorn mit Schriftzug „AMG“; Außenspiegel schwarz uni lackiert (schwarz metallic bei Außenlack schwarz metallic).



**48,3 cm (19") AMG Leichtmetallräder im 5-Doppelspeichen-Design**  
hochglanzschwarz lackiert und glanzgedreht mit  
VA 235/55 R 19 auf 8 J x 19 ET 38, HA 255/50 R 19 auf 9 J x 19 ET 20



**50,8 cm (20") AMG Leichtmetallräder im Vielspeichen-Design**  
titangrau lackiert und glanzgedreht mit  
VA 255/45 R 20 auf 8,5 J x 20 ET 40 und HA 285/40 R 20 auf 9,5 J x 20 ET 22



**50,8 cm (20") AMG Leichtmetallräder im Vielspeichen-Design**  
hochglanzschwarz lackiert und glanzgedreht mit  
VA 255/45 R 20 auf 8,5 J x 20 ET 40 und HA 285/40 R 20 auf 9,5 J x 20 ET 22



Code  
Preis Euro  
inkl. MwSt.  
exkl. MwSt.

P31  
0,00  
0,00

RTB  
0,00  
0,00

92R  
1.011,50  
850,00

93R  
1.011,50  
850,00

Mercedes-AMG  
GLC 43 4MATIC

S

S

●

●

# Mercedes-AMG.

## Mercedes-AMG GLC 43 4MATIC Serienausstattung Exterieur

### 53,3 cm (21") AMG Leichtmetallräder im 5-Doppelspeichen-Design

titangrau lackiert und glanzgedreht mit  
VA 255/40 R 21 auf 8,5 J x 21 ET 40 und HA 285/35 R 21 auf 9,5 J x 21 ET 22



Code

650

Preis Euro  
inkl. MwSt.  
exkl. MwSt.

1.904,00  
1.600,00

Mercedes-AMG  
GLC 43 4MATIC



### 53,3 cm (21") AMG Leichtmetallräder im 5-Doppelspeichen-Design

hochglanzschwarz lackiert und glanzgedreht mit  
VA 255/40 R 21 auf 8,5 J x 21 ET 40 und HA 285/35 R21 auf 9,5 J x 21 ET 22



684

1.904,00  
1.600,00



Bitte beachten Sie: Je geringer bei einer bestimmten Radgröße der Querschnitt der Reifen ist, desto schlechter ist der Fahrkomfort auf schlechten Straßen. Abroll- und Dämpfungskomfort nehmen ab und die Gefahr, dass es beim Überfahren von Hindernissen zu Beschädigung von Reifen und Rädern kommt, steigt.

# Mercedes-AMG.

## Mercedes-AMG GLC 43 4MATIC Serienausstattung Interieur

Elemente des Mercedes-AMG Interieurs: Sportsitze mit optimiertem Seitenhalt und AMG spezifischer Sitzgrafik (bei Polster 641 und 241); Polster in Ledernachbildung ARTICO/Mikrofaser DINAMICA in Schwarz mit roten Kontrastziernähten; Multifunktions-Sportlenkrad in Leder schwarz im 3-Speichen-Design, unten abgeflacht, im Griffbereich tiefgeprägt, mit 12 Bedientasten, Lenkradschaltpaddles und Lenkradblende in Silberchrom sowie roten Kontrastziernähten; Instrumententafel und Bordkanten in Ledernachbildung ARTICO schwarz mit roten Kontrastziernähten; AMG Kombiinstrument mit 2 tubenförmigen Rundinstrumenten, 13,97 cm (5,5") großem Multifunktionsdisplay, 280 km/h-Skala im „Chequered Flag“-Design; Zierelemente Aluminium mit Längsschliff hell (739); AMG Sportpedalanlage aus gebürstetem Edelstahl mit schwarzen Gumminoppen; Türmittelfelder in Ledernachbildung ARTICO mit roten Kontrastziernähten; Armauflagen in den Türen und in der Mittelkonsole in Ledernachbildung ARTICO schwarz mit roten Kontrastziernähten; Innenhimmel Stoff schwarz; AMG Fußmatten in Schwarz mit roter Einfassung und „AMG“ Schriftzug; AMG Einstiegsleisten in Edelstahl gebürstet vorn; designo Sicherheitsgurte rot (Y05, abwählbar mit U17); Innenraumlicht-Paket (876); AMG spezifisches unteres Bedienfeld mit folgenden AMG spezifischen Tasten: M-Taste für Direktwahl manueller Modus, Taste zur Einstellung des AMG RIDE CONTROL+.

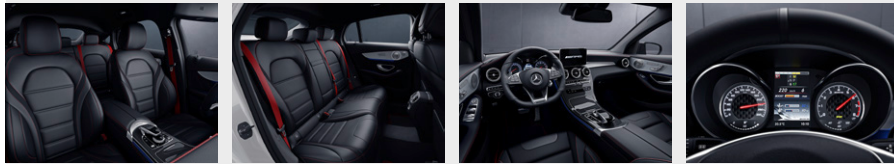

### Polster Ledernachbildung ARTICO/Mikrofaser DINAMICA schwarz

Inklusive Sportsitze mit optimiertem Seitenhalt und AMG spezifischer Sitzgrafik, rote Kontrastziernähte, designo Sicherheitsgurte rot (Y05, abwählbar mit U17); AMG Fußmatten in Schwarz mit roter Einfassung und Innenhimmel Stoff schwarz (51U)

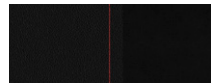

641 0,00  
0,00

S

### Polster Leder schwarz

Inklusive Sicherheitsgurte schwarz und Innenhimmel Stoff schwarz (51U)  
Nur mit Sitzheizung für Fahrer und Beifahrer (873) oder Sitzklimatisierung (401)

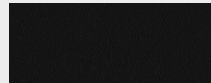

221 1.535,10  
1.290,00

●

### Polster Leder espressobraun/schwarz

Inklusive Sicherheitsgurte schwarz, Multifunktionslenkrad in Leder, Fußmatten Velours (U12) und Innenhimmel Stoff schwarz (51U)  
Nur mit Sitzheizung für Fahrer und Beifahrer (873) oder Sitzklimatisierung (401)

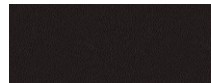

224 1.535,10  
1.290,00

●

### Polster Leder seidenbeige/espressobraun

Inklusive Sicherheitsgurte seidenbeige, Multifunktionslenkrad in Leder, Fußmatten Velours (U12) und Innenhimmel Stoff porzellan (55U)  
Nur mit Sitzheizung für Fahrer und Beifahrer (873) oder Sitzklimatisierung (401)

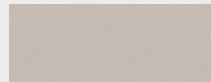

225 1.535,10  
1.290,00

●

### Polster Leder sattelbraun/schwarz

Inklusive Sicherheitsgurte schwarz und Innenhimmel Stoff schwarz (51U)  
Nur mit Sitzheizung für Fahrer und Beifahrer (873) oder Sitzklimatisierung (401)

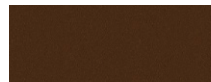





234 1.535,10  
1.290,00

●

Mercedes-AMG  
GLC 43 4MATIC

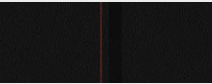
# Mercedes-AMG.

## Mercedes-AMG GLC 43 4MATIC Serienausstattung Interieur

	Code	Preis Euro inkl. MwSt. exkl. MwSt.	Mercedes-AMG GLC 43 4MATIC
<b>Polster Leder schwarz</b> Inklusive Sportsitze mit optimiertem Seitenhalt und AMG spezifischer Sitzgrafik, rote Kontrastziernähte, designo Sicherheitsgurte rot (Y05, abwählbar mit U17); AMG Fußmatten in Schwarz mit roter Einfassung und Innenhimmel Stoff schwarz (51U) Nur mit Sitzheizung für Fahrer und Beifahrer (873) und Sitze elektrisch einstellbar mit Memory-Funktion (275+242)	 241	<b>1.535,10</b> 1.290,00	●
<b>Polster Leder cranberryrot/schwarz</b> Inklusive Sicherheitsgurte schwarz und Innenhimmel Stoff schwarz (51U) Nur mit Sitzheizung für Fahrer und Beifahrer (873)	 297	<b>1.535,10</b> 1.290,00	●
<b>Multifunktions-Sportlenkrad in Leder</b> schwarz im 3-Speichen-Design, unten abgeflacht, im Griffbereich tiefgeprägt, mit 12 Bedientasten, Lenkradschalt paddles und Lenkradblende in Silberchrom sowie roten Kontrastziernähten. Über die 12 ergonomischen Bedientasten des Lenkrads lassen sich links die Menüs im Kombiinstrument und Multimediasystem bedienen, rechts die Lautstärke für Audiogeräte, Telefon und Navigationssystem. Lenkradschalt paddles in Silberchrom und rote Kontrastziernähte setzen sportliche Akzente.		<b>0,00</b> 0,00	S
<b>AMG Performance Lenkrad in Leder Nappa/Mikrofaser DINAMICA</b> im 3-Speichen-Design, unten abgeflacht, Lenkradblende in Silberchrom mit „AMG“ Schriftzug, silberfarbenen Aluminium-Schalt paddles und 12-Uhr-Markierung. Für mehr Griffbarkeit bei sportlichen Fahrmanövern ist das AMG Performance Lenkrad in Leder Nappa im Griffbereich mit Mikrofaser DINAMICA bezogen. Die Lenkradblende in Silberchrom mit „AMG“ Schriftzug, silberfarbene Aluminium-Schalt paddles und eine 12-Uhr-Markierung runden das Design ab. Nicht mit Multifunktionslenkrad beheizt (443)	 L6K	<b>654,50</b> 550,00	●
<b>Multifunktionslenkrad beheizt</b> An kalten Tagen sorgt die Beheizung des Lenkradkranzes in kürzester Zeit für eine angenehm temperierte Grifffläche und damit auch für warme Hände. Die Temperatur bewegt sich im Bereich um 35 °C. Nur mit Polster Ledernachbildung ARTICO/Mikrofaser DINAMICA schwarz (641) oder Leder (221, 234, 241) und Sitze elektrisch einstellbar mit Memory-Funktion (275+242) und Spiegel-Paket (P49) Entfall Lenkrad unten abgeflacht	 443	<b>309,40</b> 260,00	●

# Mercedes-AMG.

## Mercedes-AMG GLC 43 4MATIC designo Interieur

Elemente des **designo Interieurs zweifarbig platinweiß pearl/schwarz**: Sitze in designo Leder Nappa platinweiß pearl/schwarz, Sitzlehne und -kissen in designo Leder Nappa platinweiß pearl im Rauten-Design mit platzierter Perforation, Sitzwangen und Kopfstütze in Leder Nappa schwarz mit weißen Ziernähten; Türmittelfelder im Rauten-Design und Armlehnen der Türen jeweils in platinweiß pearl mit weißen Ziernähten, Mittelarmlehne in Schwarz mit weißen Ziernähten; Instrumententafel und Bordkanten der Türen in Ledernachbildung ARTICO (U09) schwarz mit kristallgrauen Kontrastziernähten; Zierelemente Aluminium mit Längsschliff hell: horizontale Zierelemente in der Instrumententafel sowie in den Türen in Aluminium mit Längsschliff hell und mit Zierleiste in Silberchrom, Zierelemente Holz Esche schwarz offenporig in der Mittelkonsole; Innenhimmel Stoff schwarz (51U); AMG Fußmatten mit „AMG“ Schriftzug (U26).

Nur mit Sitzkomfort-Paket (P65) oder Fahrer- und Beifahrersitz elektrisch einstellbar mit Memory-Funktion (275, 242) und Sitzheizung für Fahrer und Beifahrer (873) oder mit Sitzklimatisierung für Fahrer und Beifahrer (401)



### Polster designo Leder Nappa platinweiß pearl/schwarz

Inklusive Innenhimmel Stoff schwarz (51U)



975 0,00  
0,00

S

### Multifunktions-Sportlenkrad in Leder schwarz im 3-Speichen-Design

unten abgeflacht, im mittleren Griffbereich tief geprägt, mit Lenkradschaltpaddles und Lenkradblende in Silberchrom. Über die 12 ergonomischen Bedientasten des Multifunktionslenkrads in Leder lassen sich links die Anzeigemenüs im Kombiinstrument und Media-Display bedienen. Rechts regelt der Fahrer die Lautstärke für Audiogeräte, Telefon und Navigationssystem.



0,00  
0,00

S

### Multifunktionslenkrad beheizt

An kalten Tagen sorgt die Beheizung des Lenkradkranzes in kürzester Zeit für eine angenehm temperierte Grifffläche und damit auch für warme Hände. Die Temperatur bewegt sich im Bereich um 35 °C.

Nur mit Sitze elektrisch einstellbar mit Memory-Funktion (275+242) und Spiegel-Paket (P49)

Entfall Lenkrad unten abgeflacht

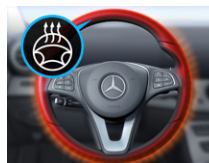

443 309,40  
260,00

●

Code Preis Euro  
inkl. MwSt.  
exkl. MwSt.

Mercedes-AMG  
GLC 43 4MATIC



# Mercedes-AMG.

## Mercedes-AMG GLC 43 4MATIC designo Interieur

Elemente des **designo Interieurs schwarz**: Sitze in designo Leder Nappa schwarz, Sitzlehne und -kissen im Rauten-Design mit platzierter Perforation, Sitzwangen und Kopfstütze mit kristallgrauen Kontrastziernähten, Türmittelfelder im Rauten-Design und Armlehnen der Türen in Schwarz mit kristallgrauen Kontrastziernähten, Mittelarmlehne in Schwarz mit kristallgrauen Kontrastziernähten, Instrumententafel und Bordkanten der Türen in Ledernachbildung ARTICO (U09) schwarz mit kristallgrauen Kontrastziernähten, Multifunktionslenkrad in Leder Schwarz im 3-Speichen-Design; Zierelemente Holz Linde linestructure braun glänzend (H07) in der Mittelkonsole und in den Türen, Innenhimmel Stoff schwarz (51U); AMG Fußmatten mit „AMG“ Schriftzug (U26).

Nur mit Sitzkomfort-Paket (P65) oder Fahrer- und Beifahrersitz elektrisch einstellbar mit Memory-Funktion (275, 242) und Sitzheizung für Fahrer und Beifahrer (873) oder mit Sitzklimatisierung für Fahrer und Beifahrer (401)

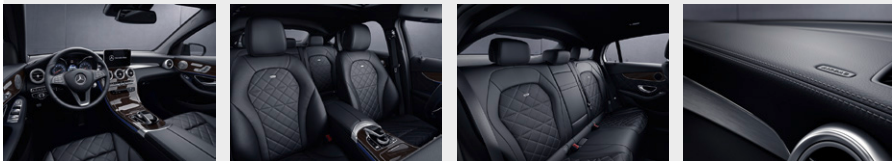

### Polster designo Leder Nappa schwarz

Inklusive Innenhimmel Stoff schwarz (51U)



971

0,00  
0,00

S

### Multifunktions-Sportlenkrad in Leder schwarz im 3-Speichen-Design

unten abgeflacht, im mittleren Griffbereich tief geprägt, mit Lenkradschaltpaddles und Lenkradblende in Silberchrom. Über die 12 ergonomischen Bedientasten des Multifunktionslenkrads in Leder lassen sich links die Anzeigemenüs im Kombiinstrument und Media-Display bedienen. Rechts regelt der Fahrer die Lautstärke für Audiogeräte, Telefon und Navigationssystem.



0,00  
0,00

S

### Multifunktionslenkrad beheizt

An kalten Tagen sorgt die Beheizung des Lenkradkranzes in kürzester Zeit für eine angenehm temperierte Grifffläche und damit auch für warme Hände. Die Temperatur bewegt sich im Bereich um 35 °C.

Nur mit Sitze elektrisch einstellbar mit Memory-Funktion (275+242) und Spiegel-Paket (P49)

Entfall Lenkrad unten abgeflacht

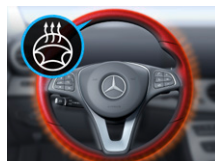

443

309,40  
260,00





●

Code  
Preis Euro  
inkl. MwSt.  
exkl. MwSt.

Mercedes-AMG  
GLC 43 4MATIC





# Mercedes-AMG.

## Mercedes-AMG GLC 63 4MATIC+/GLC 63 S 4MATIC+ Serienausstattung Exterieur

	Code	Preis Euro inkl. MwSt. exkl. MwSt.	Mercedes-AMG GLC 63 4MATIC+	Mercedes-AMG GLC 63 S 4MATIC+
<p><b>Mercedes-AMG GLC 63 4MATIC+</b> AMG-spezifische Kühlerverkleidung mit vertikalen, schwarzen Lamellen und Zierleiste in Hochglanzchrom sowie „AMG“ Schriftzug; LED High Performance-Scheinwerfer mit integriertem Tagfahrlicht (632); AMG Styling (772) mit den Bestandteilen: AMG Frontschürze im Jet-Wing Design mit Frontsplitter in Iridiumsilber matt, zwei Lamellen in Schwarz jeweils in den äußeren Lufteinlässen, AMG Seitenschwellerverkleidungen, Heckschürze mit Diffusor-Finnen; ausgestellte Kotflügel mit charakteristischen AMG Claddings, „V8 BITURBO 4MATIC+“ Schriftzug; AMG Abrisskante (U47) auf dem Kofferraumdeckel in Wagenfarbe; AMG Abgasanlage mit 2 verchromten Doppelendrohrblenden mit geprägtem „AMG“ Logo; AMG Typkennzeichen mit „AMG“ Schriftzug links und „GLC 63“ rechts.</p>	P90	0,00 0,00	S	-
<p><b>Mercedes-AMG GLC 63 S 4MATIC+</b> aufbauend auf dem Mercedes-AMG GLC 63 4MATIC+ weitere dynamische Designelemente: AMG Seitenschwellerverkleidungen mit Einlegern in Iridiumsilber matt; Heckschürze mit Diffusorfinnen und Diffusorbrett mit Zierleiste in Iridiumsilber matt; AMG Typkennzeichen mit „AMG“ Schriftzug links und „GLC 63 S“ rechts.</p>		0,00 0,00	-	S
 <p><b>48,3 cm (19") AMG Leichtmetallräder im 10-Speichen-Design</b> titangrau lackiert und glanzgedreht mit VA 235/55 R 19 auf 8 J x 19 ET 19, HA 255/50 R 19 auf 9 J x 19 ET 18</p>	RVA	0,00 0,00	S	-
				
<p><b>50,8 cm (20") AMG Leichtmetallräder im 5-Doppelspeichen-Design</b> titangrau lackiert und glanzgedreht mit VA 265/45 R 20 auf 9,5 J x 20 ET 30, HA 295/40 R 20 auf 10 J x 20 ET 28</p>	RZS	892,50 750,00	●	S
				
<p><b>50,8 cm (20") AMG Leichtmetallräder im 5-Doppelspeichen-Design</b> schwarz matt lackiert und glanzgedreht mit VA 265/45 R 20 auf 9,5 J x 20 ET 30, HA 295/40 R 20 auf 10 J x 20 ET 28</p>	RZT	1.487,50 1.250,00 595,00 500,00	● - -	- ●
				

# Mercedes-AMG.

## Mercedes-AMG GLC 63 4MATIC+/GLC 63 S 4MATIC+ Serienausstattung Exterieur

	Code	Preis Euro inkl. MwSt. exkl. MwSt.	Mercedes-AMG GLC 63 4MATIC+	Mercedes-AMG GLC 63 S 4MATIC+
<b>53,3 cm (21") AMG Leichtmetallräder im 5-Doppelspeichen-Design</b> titangrau lackiert und glanzgedreht mit VA 265/40 R 21 auf 9,5 J x 21 ET 30, HA 295/35 R 21 auf 10 J x 21 ET 28	 RWA	<b>1.785,00</b> 1.500,00 <b>892,50</b> 750,00	●  -	-  ●
<b>53,3 cm (21") AMG Leichtmetallräder im 5-Doppelspeichen-Design</b> schwarz matt lackiert und Felgenhorn glanzgedreht mit VA 265/40 R 21 auf 9,5 J x 21 ET 30, HA 295/35 R 21 auf 10 J x 21 ET 28	 RWB	<b>2.380,00</b> 2.000,00 <b>1.487,50</b> 1.250,00	●  -	-  ●
<b>53,3 cm (21") AMG Schmiederäder im Kreuzspeichen-Design</b> titangrau lackiert und glanzgedreht mit VA 265/40 R 21 auf 9,5 J x 21 ET 30, HA 295/35 R 21 auf 10 J x 21 ET 28	 RWD	<b>3.451,00</b> 2.900,00 <b>2.558,50</b> 2.150,00	●  -	-  ●
<b>53,3 cm (21") AMG Schmiederäder im Kreuzspeichen-Design</b> schwarz matt lackiert und Felgenhorn glanzgedreht mit VA 265/40 R 21 auf 9,5 J x 21 ET 30, HA 295/35 R 21 auf 10 J x 21 ET 28	 RWE	<b>4.046,00</b> 3.400,00 <b>3.153,50</b> 2.650,00	●  -	-  ●

Bitte beachten Sie: Je geringer bei einer bestimmten Radgröße der Querschnitt der Reifen ist, desto schlechter ist der Fahrkomfort auf schlechten Straßen. Abroll- und Dämpfungskomfort nehmen ab und die Gefahr, dass es beim Überfahren von Hindernissen zu Beschädigung von Reifen und Rädern kommt, steigt.

# Mercedes-AMG.

## Mercedes-AMG GLC 63 4MATIC+/GLC 63 S 4MATIC+ Serienausstattung Interieur

**Mercedes-AMG GLC 63 4MATIC+**  
Sportsitze mit optimiertem Seitenhalt, AMG spezifischer Sitzgrafik und AMG Plakette in den Sitzlehnen vorn; Polster Ledernachbildung ARTICO/Mikrofaser DINAMICA schwarz (611), bestehend aus: Sitzseitenwangen in Ledernachbildung ARTICO schwarz und Sitzmittelfelder in Mikrofaser DINAMICA schwarz, AMG spezifische Türmittelfelder in Ledernachbildung ARTICO schwarz, Armauflagen in den Türen und in der Mittelkonsole in Ledernachbildung ARTICO schwarz; AMG Performance Lenkrad in Leder Nappa schwarz im 3-Speichen-Design unten abgeflacht, mit Perforation im Griffbereich, schwarzer 12 Uhr-Markierung, Lenkradblende in Silberchrom mit „AMG“ Schriftzug und silberfarbenen Aluminium-Schaltpaddles; AMG Kombiinstrument mit 14 cm (5,5") großem Multifunktionsdisplay und AMG Hauptmenü inkl. RACETIMER; Instrumententafel-Oberteil und Bordkanten in Ledernachbildung ARTICO Schwarz (U09); Innenhimmel in Stoff schwarz (51U); Zierelemente Aluminium mit Längsschliff hell (739); „AMG“ Schriftzug auf Zierelement in der Mittelkonsole; AMG Sportpedalanlage aus gebürstetem Edelstahl mit Gumminoppen; AMG Einstiegsleisten in Edelstahl gebürstet vorn; Fußmatten in Schwarz mit „AMG“ Schriftzug (U26).





**Mercedes-AMG GLC 63 S 4MATIC+**  
aufbauend auf dem Mercedes-AMG GLC 63 4MATIC+ weitere sportlich-hochwertige Ausstattungen: AMG Performance Lenkrad im 3-Speichen-Design in Leder Nappa/Mikrofaser DINAMICA mit 12 Uhr-Markierung und Kontrastziernäht in Kristallgrau; Sportsitze mit Kontrastziernähten und -streifen in Kristallgrau (621), AMG Wappen in den Kopfstützen vorn bei Wahl Polster Leder Nappa AMG; AMG Kombiinstrument mit 14 cm (5,5") großem Multifunktionsdisplay und AMG Hauptmenü inkl. RACETIMER mit roten Applikationen.



	Code	Preis Euro inkl. MwSt. exkl. MwSt.	Mercedes-AMG GLC 63 4MATIC+	Mercedes-AMG GLC 63 S 4MATIC+
<b>Polster Ledernachbildung ARTICO/Mikrofaser DINAMICA AMG schwarz</b> Inklusive Sicherheitsgurte schwarz	611	0,00 0,00	S	-
<b>Polster Ledernachbildung ARTICO/Mikrofaser DINAMICA AMG schwarz</b> Inklusive Kontrastziernähten und -streifen in Kristallgrau und Sicherheitsgurte grau (abwählbar mit U17) Nicht mit Sitze elektrisch einstellbar mit Memory-Funktion (275+242)	621	0,00 0,00	-	S
<b>Polster Leder Nappa AMG schwarz</b> Inklusive Sicherheitsgurte schwarz Nur mit Sitze elektrisch einstellbar mit Memory-Funktion (275+242) und Sitzheizung für Fahrer und Beifahrer (873) oder Sitzklimatisierung (401)	801	2.975,00 2.500,00	●	●

# Mercedes-AMG.

## Mercedes-AMG GLC 63 4MATIC+/GLC 63 S 4MATIC+ Serienausstattung Interieur

		Code	Preis Euro inkl. MwSt. exkl. MwSt.	Mercedes-AMG GLC 63 4MATIC+	Mercedes-AMG GLC 63 S 4MATIC+
<b>Polster Leder Nappa AMG schwarz</b> Inklusive Kontrastziernähten und -streifen in Kristallgrau und Sicherheitsgurte grau (abwählbar mit U17) Nur mit Sitze elektrisch einstellbar mit Memory-Funktion (275+242) und Sitzheizung für Fahrer und Beifahrer (873) oder Sitzklimatisierung (401)		811	<b>2.975,00</b> 2.500,00	-	●
<b>Polster Leder Nappa AMG platinweiß pearl/schwarz</b> Inklusive Sicherheitsgurte schwarz Nur mit Sitze elektrisch einstellbar mit Memory-Funktion (275+242) und Sitzheizung für Fahrer und Beifahrer (873) oder Sitzklimatisierung (401)		851	<b>2.975,00</b> 2.500,00	●	●
<b>Polster Leder Nappa AMG red pepper/schwarz</b> Inklusive Sicherheitsgurte schwarz Nur mit Sitze elektrisch einstellbar mit Memory-Funktion (275+242) und Sitzheizung für Fahrer und Beifahrer (873) oder Sitzklimatisierung (401)		857	<b>2.975,00</b> 2.500,00	●	●
<b>AMG Performance Lenkrad in Leder Nappa</b> im 3-Speichen-Design, mit Perforation im Griffbereich, unten abgeflacht und mit silberfarbenen Aluminium-Schaltpaddles und 12 Uhr-Markierung. Für hervorragende Fahrzeugbeherrschung ist das AMG Performance Lenkrad in Leder Nappa unten abgeflacht sowie im Griffbereich perforiert. Silberfarbene Aluminium-Schaltpaddles und eine 12-Uhr-Markierung runden das sportliche Design ab. Nicht mit Multifunktionslenkrad beheizt (443)		L6J	<b>0,00</b> 0,00	S	○
<b>AMG Performance Lenkrad in Leder Nappa / Mikrofaser DINAMICA</b> im 3-Speichen-Design, unten abgeflacht, Lenkradblende in Silberchrom mit „AMG“ Schriftzug, silberfarbenen Aluminium-Schaltpaddles und 12 Uhr-Markierung. Für mehr Griffbarkeit bei sportlichen Fahrmanövern ist das AMG Performance Lenkrad in Leder Nappa im Griffbereich mit Mikrofaser DINAMICA bezogen. Die Lenkradblende in Silberchrom mit „AMG“ Schriftzug, silberfarbene Aluminium-Schaltpaddles und eine 12-Uhr-Markierung runden das Design ab. Nicht mit Multifunktionslenkrad beheizt (443)		L6K	<b>499,80</b> 420,00	●	S

# Mercedes-AMG.

## Mercedes-AMG GLC 63 4MATIC+/GLC 63 S 4MATIC+ designo Interieur

Elemente des **designo Interieurs zweifarbig platinweiß pearl/schwarz**: Sitze in designo Leder Nappa platinweiß pearl/schwarz, Sitzlehne und -kissen in designo Leder Nappa platinweiß pearl im Rauten-Design mit platzierter Perforation, Sitzwangen und Kopfstütze in Leder Nappa schwarz mit weißen Ziernähten; AMG Plaketten in den Sitzlehnen der vorderen und hinteren Sitze; Türmittelfelder im Rauten-Design und Armlehnen der Türen jeweils in platinweiß pearl mit weißen Ziernähten, Mittelarmlehne in Schwarz mit weißen Ziernähten; Instrumententafel und Bordkanten der Türen in Ledernachbildung ARTICO (U09) schwarz mit kristallgrauen Kontrastziernähten; Zierelemente Aluminium mit Längsschliff hell: horizontale Zierelemente in der Instrumententafel sowie in den Türen in Aluminium mit Längsschliff hell und mit Zierleiste in Silberchrom, Zierelemente Holz Esche schwarz offenporig in der Mittelkonsole; Innenhimmel Stoff schwarz (51U); AMG Fußmatten mit „AMG“ Schriftzug (U26).

Nur mit Fahrer- und Beifahrersitz elektrisch einstellbar mit Memory-Funktion (275, 242) und Sitzheizung für Fahrer und Beifahrer (873) oder mit Sitzklimatisierung für Fahrer und Beifahrer (401)

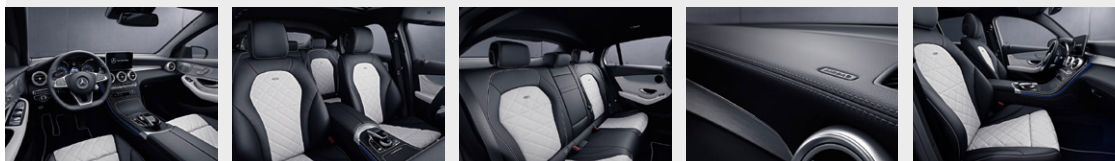

### Polster designo Leder Nappa platinweiß pearl/schwarz

Inklusive Innenhimmel Stoff schwarz (51U) und Sicherheitsgurte schwarz



965 0,00  
0,00

S

S

### AMG Performance Lenkrad in Leder Nappa

im 3-Speichen-Design, mit Perforation im Griffbereich, unten abgeflacht und mit silberfarbenen Aluminium-Schalt paddles und 12 Uhr-Markierung. Für hervorragende Fahrzeugbeherrschung ist das AMG Performance Lenkrad in Leder Nappa unten abgeflacht sowie im Griffbereich perforiert. Silberfarbene Aluminium-Schalt paddles und eine 12-Uhr-Markierung runden das sportliche Design ab. Nicht mit Multifunktionslenkrad beheizt (443)



L6J 0,00  
0,00

S

○

### AMG Performance Lenkrad in Leder Nappa / Mikrofaser DINAMICA

im 3-Speichen-Design, unten abgeflacht, Lenkradblende in Silberchrom mit „AMG“ Schriftzug, silberfarbenen Aluminium-Schalt paddles und 12 Uhr-Markierung. Für mehr Griffbarkeit bei sportlichen Fahrmanövern ist das AMG Performance Lenkrad in Leder Nappa im Griffbereich mit Mikrofaser DINAMICA bezogen. Die Lenkradblende in Silberchrom mit „AMG“ Schriftzug, silberfarbene Aluminium-Schalt paddles und eine 12-Uhr-Markierung runden das Design ab. Nicht mit Multifunktionslenkrad beheizt (443)



L6K 499,80  
420,00

●

S



Code Preis Euro  
inkl. MwSt.  
exkl. MwSt.

Mercedes-AMG  
GLC 63 4MATIC+

Mercedes-AMG  
GLC 63 S 4MATIC+

# Mercedes-AMG.

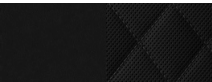
## Mercedes-AMG GLC 63 4MATIC+/GLC 63 S 4MATIC+ designo Interieur

	Code	Preis Euro inkl. MwSt. exkl. MwSt.	Mercedes-AMG GLC 63 4MATIC+	Mercedes-AMG GLC 63 S 4MATIC+
<p>Elemente des <b>designo Interieurs schwarz</b>: Sitze in designo Leder Nappa schwarz, Sitzlehne und -kissen im Rauten-Design mit platzierter Perforation, Sitzwangen und Kopfstütze mit kristallgrauen Kontrastziernähten, AMG Plaketten in den Sitzlehnen der vorderen und hinteren Sitze; Türmittelfelder im Rauten-Design und Armlehnen der Türen in Schwarz mit kristallgrauen Kontrastziernähten, Mittelarmlehne in Schwarz mit kristallgrauen Kontrastziernähten, Instrumententafel und Bordkanten der Türen in Ledernachbildung ARTICO (U09) schwarz mit kristallgrauen Kontrastziernähten, Multifunktionslenkrad in Leder Schwarz im 3-Speichen-Design; Zierelemente Holz Linde linestructure braun glänzend (H07) in der Mittelkonsole und in den Türen, Innenhimmel Stoff schwarz (51U); AMG Fußmatten mit „AMG“ Schriftzug (U26).</p> <p>Nur mit Fahrer- und Beifahrersitz elektrisch einstellbar mit Memory-Funktion (275, 242) und Sitzheizung für Fahrer und Beifahrer (873) oder mit Sitzklimatisierung für Fahrer und Beifahrer (401)</p>	P87	<b>3.867,50</b> 3.250,00	●	●
<p><b>Polster designo Leder Nappa schwarz</b> Inklusive Innenhimmel Stoff schwarz (51U)</p>	 961	<b>0,00</b> 0,00	S	S
<p><b>AMG Performance Lenkrad in Leder Nappa</b> im 3-Speichen-Design, mit Perforation im Griffbereich, unten abgeflacht und mit silberfarbenen Aluminium-Schalt paddles und 12 Uhr-Markierung. Für hervorragende Fahrzeugbeherrschung ist das AMG Performance Lenkrad in Leder Nappa unten abgeflacht sowie im Griffbereich perforiert. Silberfarbene Aluminium-Schalt paddles und eine 12-Uhr-Markierung runden das sportliche Design ab. Nicht mit Multifunktionslenkrad beheizt (443)</p>	 L6J	<b>0,00</b> 0,00	S	○
<p><b>AMG Performance Lenkrad in Leder Nappa / Mikrofaser DINAMICA</b> im 3-Speichen-Design, unten abgeflacht, Lenkradblende in Silberchrom mit „AMG“ Schriftzug, silberfarbenen Aluminium-Schalt paddles und 12 Uhr-Markierung. Für mehr Griffbarkeit bei sportlichen Fahrmanövern ist das AMG Performance Lenkrad in Leder Nappa im Griffbereich mit Mikrofaser DINAMICA bezogen. Die Lenkradblende in Silberchrom mit „AMG“ Schriftzug, silberfarbene Aluminium-Schalt paddles und eine 12-Uhr-Markierung runden das Design ab. Nicht mit Multifunktionslenkrad beheizt (443)</p>	 L6K	<b>499,80</b> 420,00	●	S

# Mercedes-AMG.

## Mercedes-AMG GLC 63 4MATIC+/GLC 63 S 4MATIC+ Edition 1

### Elemente der Edition 1 mit grauen Sportstreifen im Exterieur

AMG Night-Paket (P60): Frontsplitter AMG Frontschürze in Hochglanzschwarz, Einleger in den AMG Seitenschweller-Verkleidungen in Hochglanzschwarz, Außenspiegelgehäuse hochglanzschwarz lackiert, Bordkantenzierstab und Fenster-einfassung in Hochglanzschwarz, Wärmedämmend dunkel getöntes Glas rundum ab B-Säule (840), AMG Abgasanlage mit 2 schwarz verchromten Doppelendrohrblenden; graphitgrau matte AMG Sportstreifen (foliert, abwählbar mit U03) an Seiten-spiegeln und oberhalb der Seitenschwellerverkleidungen; 53,3 cm (21") AMG Schmiederäder im Kreuzspeichen-Design, schwarz matt lackiert und Felgenhorn glanzgedreht mit Bereifung VA 265/40 R 21 auf 9,5 J x 21 ET 30, HA 295/35 R 21 auf 10 J x 21 ET 28 (RWE); Abrisskante im Heckbereich in Hochglanzschwarz.

Enthält Spiegel-Paket (P49)

Nicht mit Lack designo hyazinthrot metallic (996) oder designo selenitgrau magno (297)

### Elemente der Edition 1 im Interieur

AMG Sportsitze im Rautendesign; Polster in Leder Nappa schwarz (sonnenreflektierend) mit gelben Kontrastziernähten für Sitze, Armlehnen in den Türen und Mittelkonsole; AMG Wappen in den vorderen Kopfstützen für Mercedes-AMG GLC 63 S 4MATIC+; AMG Zierelemente Carbon matt/Aluminium mit Längsschliff hell (H77); AMG Performance Lenkrad in Mikrofaser DINAMICA rundum, unten abgeflacht, mit gelber 12 Uhr-Markierung und gelber Kontrastziernaht, Lenkradblende in Silberchrom mit „Edition 1“ Schriftzug und silberfarbenen Aluminium-Schalt paddles (L6G); Instrumententafel-Oberteil und Bordkanten in Ledernachbildung ARTICO in Nappaoptik schwarz mit gelben Kontrastziernähten (U34); Türmittelfelder in Leder Nappa schwarz mit gelben Kontrastziernähten; Gelbe Akzente im Kombiinstrument; AMG Einstiegsleisten in Schwarz, gelb beleuchtet in LED-Technik; Fußmatten in Schwarz mit gelbem „AMG“ Schriftzug und gelber Kontrastziernaht; Fahrer- und Beifahrersitz elektrisch verstellbar mit Memory-Funktion (242+275); Sitzheizung für Fahrer und Beifahrer (873); Ambientebeleuchtung (877); Sicherheitsgurte in Schwarz.



Code	Preis Euro inkl. MwSt. exkl. MwSt.	Mercedes-AMG GLC 63 4MATIC+	Mercedes-AMG GLC 63 S 4MATIC+
P19	<b>13.804,00</b> 11.600,00 <b>12.435,50</b> 10.450,00	●	-
		-	●



# Mercedes-AMG.

## Mercedes-AMG GLC 63 4MATIC+/GLC 63 S 4MATIC+ Edition 1

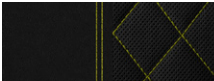
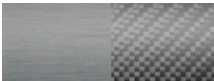
	Code	Preis Euro inkl. MwSt. exkl. MwSt.	Mercedes-AMG GLC 63 4MATIC+	Mercedes-AMG GLC 63 S 4MATIC+
<b>53,3 cm (21") AMG Schmiederäder im Kreuzspeichen-Design</b> schwarz matt lackiert und Felgenhorn glanzgedreht mit VA 265/40 R 21 auf 9,5 J x 21 ET 30, HA 295/35 R 21 auf 10 J x 21 ET 28	 RWE	0,00 0,00	S	S
<b>Polster Leder Nappa AMG</b> Inklusive gelben Kontrastziernähten und Sicherheitsgurte schwarz Nur mit Sitze elektrisch einstellbar mit Memory-Funktion (275+242) und Sitzheizung für Fahrer und Beifahrer (873) oder Sitzklimatisierung (401)	 861	0,00 0,00	S	S
<b>AMG Performance Lenkrad in Mikrofaser DINAMICA schwarz</b> im 3-Speichen-Design, unten abgeflacht, Lenkradblende in Silberchrom mit „Edition 1“ Schriftzug, silberfarbenen Aluminium-Schalt paddles, gelber 12 Uhr-Markierung. Für noch mehr Griffigkeit bei sportlichen Fahrmanövern ist das unten abgeflachte AMG Performance Lenkrad rundum mit Mikrofaser DINAMICA bezogen. Eine 12 Uhr-Markierung und silberfarbene Aluminium-Schalt paddles runden das sportliche Design ab. Nicht mit Multifunktionslenkrad beheizt (443)	L6G	0,00 0,00	S	S
<b>AMG Zierelemente Carbon matt/Aluminium mit Längsschliff hell</b>	 H77	0,00 0,00	S	S

Bitte beachten Sie: Je geringer bei einer bestimmten Radgröße der Querschnitt der Reifen ist, desto schlechter ist der Fahrkomfort auf schlechten Straßen. Abroll- und Dämpfungskomfort nehmen ab und die Gefahr, dass es beim Überfahren von Hindernissen zu Beschädigung von Reifen und Rädern kommt, steigt.

# Mercedes-AMG.

## Mercedes-AMG GLC 63 S 4MATIC+ Edition 1

### Elemente der Edition 1 mit gelben Sportstreifen im Exterieur

AMG Night-Paket (P60): Frontsplitter AMG Frontschürze in Hochglanzschwarz, Einleger in den AMG Seitenschweller-Verkleidungen in Hochglanzschwarz, Außenspiegelgehäuse hochglanzschwarz lackiert, Bordkantenzierstab und Fenster-einfassung in Hochglanzschwarz, Wärmedämmend dunkel getöntes Glas rundum ab B-Säule (840), AMG Abgasanlage mit 2 schwarz verchromten Doppelendrohrblenden; AMG Aerodynamik-Paket (B26), in Schwarz ausgeführt: zusätzlicher großer Frontspoiler, vergrößerter Heckdiffusor mit Diffusor-Abrisskante, Abrisskante im Heckbereich in Hochglanzschwarz; gelbe AMG Sportstreifen (foliert) an Seitenspiegeln und oberhalb der Seitenschweller-Verkleidungen; designo Lackierung selenitgrau magno (297); 53,3 cm (21") AMG Schmiederäder im Kreuzspeichen-Design, schwarz matt lackiert und Felgenhorn gelb mit Bereifung VA 265/40 R 21 auf 9,5 J x 21 ET 30, HA 295/35 R 21 auf 10 J x 21 ET 28 (RWG); AMG Keramik Hochleistungs-Verbundbremsanlage mit Verbundbrems scheiben 402 x 39 mm vorn und Integralbrems scheiben 360 x 26 mm hinten sowie speziell lackierten Bremssätteln mit „AMG Carbon Ceramic“ Schriftzug (B07).

Enthält Spiegel-Paket (P49)

Nur mit Lack designo selenitgrau magno (297)

Nicht mit Anhängervorrichtung (550)

### Elemente der Edition 1 im Interieur



AMG Performance Sitze im Rautendesign (555); Polster in Leder Nappa schwarz (sonnenreflektierend) mit gelben Kontrast-ziernähten für Sitze, Armlehnen in den Türen und Mittelkonsole; AMG Zierelemente Carbon matt/Aluminium mit Längsschliff hell (H77); AMG Performance Lenkrad in Mikrofaser DINAMICA rundum, unten abgeflacht, mit gelber 12 Uhr-Markierung und gelber Kontrastziernaht, Lenkradblende in Silberchrom mit „Edition 1“ Schriftzug und silberfarbenen Aluminium-Schalt-paddles; Instrumententafel-Oberteil und Bordkanten in Ledernachbildung ARTICO in Nappaoptik schwarz mit gelben Kontrast-ziernähten (U34); Türmittelfelder in Leder Nappa schwarz mit gelben Kontrastziernähten; Gelbe Akzente im Kombiinstrument; AMG Einstiegsleisten in Schwarz, gelb beleuchtet in LED-Technik; Fußmatten in Schwarz mit gelbem „AMG“ Schriftzug und gelber Kontrastziernaht; Fahrer- und Beifahrersitz elektrisch verstellbar mit Memory-Funktion (242+275); Sitzheizung für Fahrer und Beifahrer (873); Ambientebeleuchtung (877); Sicherheitsgurte in Schwarz.



Code	Preis Euro inkl. MwSt. exkl. MwSt.	Mercedes-AMG GLC 63 4MATIC+	Mercedes-AMG GLC 63 S 4MATIC+
P19	22.491,00	-	●
+	18.900,00		
RWG			

# Mercedes-AMG.

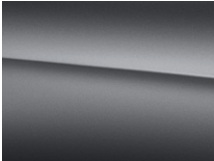
## Mercedes-AMG GLC 63 S 4MATIC+ Edition 1

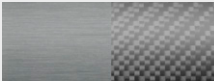
	Code	Preis Euro inkl. MwSt. exkl. MwSt.	Mercedes-AMG GLC 63 4MATIC+	Mercedes-AMG GLC 63 S 4MATIC+
<b>53,3 cm (21") AMG Schmiederäder im Kreuzspeichen-Design</b> schwarz matt lackiert und Felgenhorn gelb lackiert mit VA 265/40 R 21 auf 9,5 J x 21 ET 30, HA 295/35 R 21 auf 10 J x 21 ET 28	 RWG	0,00 0,00	-	S
<b>Lack: designo selenitgrau magno</b>	 297	0,00 0,00	-	S
<b>Polster Leder Nappa AMG</b> Inklusive gelben Kontrastziernähten und Sicherheitsgurte schwarz Nur mit Sitze elektrisch einstellbar mit Memory-Funktion (275+242) und Sitzheizung für Fahrer und Beifahrer (873) oder Sitzklimatisierung (401)	 861	0,00 0,00	-	S
<b>AMG Performance Lenkrad in Mikrofaser DINAMICA schwarz</b> im 3-Speichen-Design, unten abgeflacht, Lenkradblende in Silberchrom mit „Edition 1“ Schriftzug, silberfarbenen Aluminium-Schaltpaddles, gelber 12 Uhr-Markierung. Für noch mehr Griffigkeit bei sportlichen Fahrmanövern ist das unten abgeflachte AMG Performance Lenkrad rundum mit Mikrofaser DINAMICA bezogen. Eine 12 Uhr-Markierung und silberfarbene Aluminium-Schaltpaddles runden das sportliche Design ab. Nicht mit Multifunktionslenkrad beheizt (443)	L6G	0,00 0,00	-	S
<b>AMG Zierelemente Carbon matt/Aluminium mit Längsschliff hell</b>	 H77	0,00 0,00	-	S

Bitte beachten Sie: Je geringer bei einer bestimmten Radgröße der Querschnitt der Reifen ist, desto schlechter ist der Fahrkomfort auf schlechten Straßen. Abroll- und Dämpfungskomfort nehmen ab und die Gefahr, dass es beim Überfahren von Hindernissen zu Beschädigung von Reifen und Rädern kommt, steigt.

● lieferbar gegen Mehrpreis   ○ als Sonderausstattung ohne Mehrpreis lieferbar   S Serienausstattung   – nicht lieferbar   Abbildungen können Sonderausstattungen beinhalten.







# Mercedes-AMG.

## AMG Technik/AMG Performance Studio

	Code	Preis Euro inkl. MwSt. exkl. MwSt.	Mercedes-AMG GLC 43 4MATIC	Mercedes-AMG GLC 63 4MATIC+	Mercedes-AMG GLC 63 S 4MATIC+
<p><b>AMG DYNAMIC SELECT</b> zur Auswahl der AMG spezifischen Fahrprogramme. Eine komfortable, sportliche, besonders sportliche oder ganz individuelle Einstellung des Fahrwerks lässt sich mit dem AMG DYNAMIC SELECT Schalter per Fingertipp abrufen. Mit dem gewählten Fahrprogramm ändern sich Parameter wie die Charakteristik von Motor, Getriebe und Lenkung. Mercedes-AMG GLC 43 4MATIC: Eco, Comfort, Sport, Sport+ und Individual Mercedes-AMG GLC 63 4MATIC+: Comfort, Sport, Sport+ und Individual Mercedes-AMG GLC 63 S 4MATIC+: Comfort, Sport, Sport+, Individual und Race</p>		B59 0,00 0,00	S	S	S
<p><b>AMG SPEEDSHIFT MCT 9-Gang-Sportgetriebe</b> mit RACE START-Funktion. Mit 9 Gängen, fahrprogrammspezifischen Antriebseinstellungen, einem manuellen Modus sowie Zwischengas- und RACE START-Funktion ermöglicht dieses Getriebe emotionale und dynamische Beschleunigungsmanöver. Für höchste Agilität sorgen kürzeste Schalt- und Reaktionszeiten.</p>		421 0,00 0,00	-	S	S
<p><b>AMG Performance 4MATIC</b> mit Drehmomentverteilung von 31:69 (VA/HA). Der performance-orientierte Allradantrieb von Mercedes-AMG verbindet bestmögliche Traktion, AMG typische Fahrdynamik und ein Höchstmaß an Fahrspaß. Dafür sorgt die eindeutig heckbetonte Drehmomentverteilung von 31 % auf der Vorder- und 69 % auf der Hinterachse.</p>		0,00 0,00	S	-	-
<p><b>AMG Performance 4MATIC+</b> mit vollvariabler Drehmomentverteilung. Der performance-orientierte Allradantrieb von Mercedes-AMG mit vollvariabler Drehmomentverteilung verbindet die Vorteile des Allradantriebs mit denen des Hinterradantriebs. Das bedeutet bestmögliche Traktion und Fahrsicherheit sowie ein Höchstmaß an Fahrspaß.</p>		0,00 0,00	-	S	S
<p><b>AMG RIDE CONTROL+</b> mit sportlichem Feder-Dämpfer-Setup. Das Luftfederungssystem mit besonders sportlichem Feder-Dämpfer-Setup und kontinuierlicher Verstelldämpfung ADS+ bietet eine ausgezeichnete Fahrdynamik und hohen Abrollkomfort. Die Dämpfung passt sich an jedem Rad der aktuellen Fahrsituation an und lässt sich in 3 Stufen einstellen.</p>		489 0,00 0,00	S	S	S

# Mercedes-AMG.

## AMG Technik/AMG Performance Studio

		Code	Preis Euro inkl. MwSt. exkl. MwSt.	Mercedes-AMG GLC 43 4MATIC	Mercedes-AMG GLC 63 4MATIC+	Mercedes-AMG GLC 63 S 4MATIC+
<p><b>AMG Hinterachs-Sperrdifferenzial mechanisch</b></p> <p>Das mechanisch geregelte AMG Hinterachs-Sperrdifferenzial verbessert die Traktion in allen Fahrsituationen, vor allem aber bei sportlicher Fahrweise. Dies geschieht durch Reduzierung des Schlupfs am kurveninneren Antriebsrad.</p>		471	0,00 0,00	-	S	-
<p><b>AMG Hinterachs-Sperrdifferenzial elektronisch</b></p> <p>Das elektronisch geregelte AMG Hinterachs-Sperrdifferenzial sorgt für mehr Agilität und Fahrspaß. Es bietet alle Vorteile eines mechanischen Sperrdifferenzials. Darüber hinaus begeistert es mit mehr Fahrstabilität beim Slalom oder bei einem Spurwechsel mit hoher Geschwindigkeit.</p>		467	0,00 0,00	-	-	S
<p><b>AMG Parameterlenkung</b></p> <p>2-stufig. Mit der variablen Lenkübersetzung unterstützt die AMG Sport-Parameterlenkung eine dynamische Fahrweise. Die 2-stufige Parameter-Lenkung sorgt je nach Einstellung durch eine Anpassung der Lenkungskennlinie für ein sportliches oder ein komfortables Lenkgefühl.</p>			0,00 0,00	S	S	S
<p><b>AMG Abgasanlage</b></p> <p>mit 2 integrierten, verchromten Endrohrblenden mit Mittelsteg. AMG typischer, sonorer Sound oder zurückhaltende Geräusentwicklung – die Akustik der AMG Sport-Abgasanlage passt sich an das gewählte Fahrprogramm an.</p>			0,00 0,00	S	-	-
<p><b>AMG Abgasanlage</b></p> <p>mit zwei verchromten Doppelendrohrblenden. AMG typischer, sonorer Sound oder zurückhaltende Geräusentwicklung – über eine variabel verstellbare Abgasklappe passt sich die Akustik der AMG Sport-Abgasanlage an das gewählte Fahrprogramm an. Für die ansprechende Optik sorgen 2 verchromte Doppelendrohrblenden.</p>			0,00 0,00	-	S	S
<p><b>AMG Performance-Abgasanlage schaltbar</b></p> <p>mit Klappensteuerung über Taste. Über variabel verstellbare Abgasklappen passt sich der Sound an das gewählte Fahrprogramm an. Zusätzlich kann der Fahrer die Klangcharakteristik per Tastendruck verändern. So wird ihm eine maximale Spreizung der Geräuschkulisse, von komfortabel bis hoch emotional, ermöglicht.</p>		U78	1.190,00 1.000,00  1.428,00 1.200,00	-  ●	●  -	●  -

● lieferbar gegen Mehrpreis

○ als Sonderausstattung ohne Mehrpreis lieferbar





S Serienausstattung

- nicht lieferbar

Abbildungen können Sonderausstattungen beinhalten.

# Mercedes-AMG.

## AMG Technik/AMG Performance Studio

	Code	Preis Euro inkl. MwSt. exkl. MwSt.	Mercedes-AMG GLC 43 4MATIC	Mercedes-AMG GLC 63 4MATIC+	Mercedes-AMG GLC 63 S 4MATIC+
<p><b>AMG Abrisskante</b> Die in Wagenfarbe lackierte AMG Abrisskante reduziert bei hohen Geschwindigkeiten den Auftrieb an der Hinterachse und unterstreicht gleichzeitig das dynamische Erscheinungsbild der Heckpartie.</p> 	U47	0,00 0,00	S	S	S
<p><b>AMG Hochleistungs-Verbundbremsanlage</b> mit Verbundbrems scheiben 390 x 36 mm vorn und Brems scheiben 360 x 26 mm hinten, Brems sättel silber lackiert mit „AMG“ Schriftzug. Für exzellente Verzögerung sorgen groß dimensionierte Brems scheiben, die rundum innenbelüftet und perforiert sind. Die Ausführung in Verbundtechnologie verbessert die Standfestigkeit auch unter extremen Bedingungen und verringert die ungefederten Massen am Rad.</p> 	B06	0,00 0,00	-	S	-
<p><b>AMG Hochleistungs-Verbundbremsanlage</b> mit Verbundbrems scheiben 390 x 36 mm vorn und Brems scheiben 360 x 26 mm hinten, Brems sättel rot lackiert mit „AMG“ Schriftzug. Für exzellente Verzögerung sorgen groß dimensionierte Brems scheiben, die rundum innenbelüftet und perforiert sind. Die Ausführung in Verbundtechnologie verbessert die Standfestigkeit auch unter extremen Bedingungen und verringert die ungefederten Massen am Rad.</p> 	U70	0,00 0,00	-	-	S
<p><b>AMG Keramik Hochleistungs-Verbundbremsanlage</b> mit Verbundbrems scheiben 402 x 39 mm vorn und Integralbrems scheiben 360 x 26 mm hinten sowie speziell lackierten Brems sätteln mit "AMG Carbon Ceramic" Schriftzug. Kürzeste Brems wege, präziser Druckpunkt und höchste Standfestigkeit auch bei extremen Einsatzbedingungen - die AMG Keramik Hochleistungs-Verbundbremsanlage bietet Bremsperformance wie im Motorsport, mit einem Gewichtsvorteil von rund 30% gegenüber der serienmäßigen Brems scheibe.</p>	B07	4.998,00 4.200,00	-	-	●
<p><b>AMG Motorlager dynamisch</b> Grundfunktion eines Motorlagers ist, den Motor zu fixieren und gleichzeitig die Karosserie von Motorvibrationen zu entkoppeln. Die dynamischen Motorlager lösen den Zielkonflikt zwischen einem möglichst weichen Lager für guten Komfort und einem harten Lager für bessere Fahrdynamik.</p> 	466	0,00 0,00	-	-	S

# Mercedes-AMG.

## AMG Technik/AMG Performance Studio

### AMG Track Pace

Informationssystem am Smartphone zur Anzeige und Auswertung von Strecken- und Fahrzeugdaten. Mit der App „AMG Track Pace“ wird das Smartphone zum persönlichen Renningenieur. So können Runden-/Sektorzeiten bzw. sogar Videoaufzeichnungen erfasst und analysiert werden. Attraktiv sind auch die Anzeige auf dem Media-Display und der Datenaustausch mit anderen AMG Fahrern.

Nur mit COMAND Online (531)

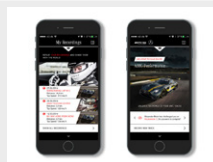

Code  
Preis Euro  
inkl. MwSt.  
exkl. MwSt.

255

178,50  
150,00

Mercedes-AMG  
GLC 43 4MATIC

●

Mercedes-AMG  
GLC 63 4MATIC+

●

Mercedes-AMG  
GLC 63 S 4MATIC+

○

### AMG Night Paket

Die Elemente des AMG Night-Pakets: optischer Unterschutz vorn in Hochglanzschwarz; Finnen in der AMG Frontschürze in Hochglanzschwarz; AMG Heckschürze mit Zierleiste in Hochglanzschwarz; wärmedämmend dunkel getöntes Glas ab der B-Säule; schwarz verchromte Endrohrblenden.

Nur mit AMG Leichtmetallrädern hochglanzschwarz lackiert RTB, 93R oder 684



P55

773,50  
650,00

●

-

-

### AMG Night-Paket

Die Elemente des Night-Pakets: Frontsplitter AMG Frontschürze in Hochglanzschwarz; Einleger in den AMG Seitenschwellerverkleidungen in Hochglanzschwarz; Außenspiegelgehäuse in Hochglanzschwarz; Bordkantenzierstab und Fenstereinfassung in Hochglanzschwarz; wärmedämmend dunkel getöntes Glas ab der B-Säule (840); AMG Sport-Abgasanlage mit 2 schwarz verchromten Doppeldrohrrblenden; Zierleiste der Heckschürze in Hochglanzschwarz (nur mit Mercedes-AMG GLC 63 S 4MATIC+).



P60

1.130,50  
950,00

-

●

●

### AMG Optik-Paket

Das AMG Optik-Paket umfasst markante Elemente in Hochglanzschwarz, die im Zusammenspiel mit dem Night Paket (P55) ein ausdrucksstarkes Gesamtbild verleihen. Das expressive Design mit dunklen Details betont den exklusiv sportlichen Charakter des Fahrzeugs. Elemente des des AMG Optik-Pakets: Frontsplitter in der Frontschürze in Hochglanzschwarz; Diffusorbrett an der Heckschürze in Hochglanzschwarz; Abrisskante in Schwarz.

Nur mit AMG Night-Paket (P55)

Nicht mit Anhängervorrichtung (550)



36P

1.428,00  
1.200,00

●

-

-

### AMG Aerodynamik-Paket

bestehend aus vergrößertem Frontspoiler, vergrößertem Heckdiffusor mit Diffusor-Abrisskante. Der vergrößerte Frontspoiler und Heckdiffusor sorgen für einen erhöhten Anpressdruck an die Straße. Dadurch verkürzt sich bei hohen Geschwindigkeiten der Bremsweg und Fahreigenschaften wie Querbeschleunigung und Fahrstabilität werden verbessert.

Nicht mit Anhängervorrichtung (550)



B26

1.666,00  
1.400,00

-

●

●

● lieferbar gegen Mehrpreis

○ als Sonderausstattung ohne Mehrpreis lieferbar

S Serienausstattung

- nicht lieferbar

Abbildungen können Sonderausstattungen beinhalten.

# Mercedes-AMG.

## AMG Technik/AMG Performance Studio

### AMG Carbon-Paket Exterieur II

Elemente des AMG Carbon-Pakets Exterieur II: Außenspiegelgehäuse in Carbon; AMG Abrisskante in Carbon (U93).



Code  
B28  
Preis Euro  
inkl. MwSt.  
2.082,50  
exkl. MwSt.  
1.750,00

Mercedes-AMG  
GLC 43 4MATIC

Mercedes-AMG  
GLC 63 4MATIC+

Mercedes-AMG  
GLC 63 S 4MATIC+

### AMG Performance Sitze

für Fahrer und Beifahrer mit stärker konturierter Sitzform für gesteigerten Seitenhalt, integrierten Kopfstützen und AMG Plakette in den Sitzlehnen. Die AMG Performance Sitze bieten aufgrund der Gestaltung der Seitenwangen von Sitzfläche und Lehne einen noch besseren Seitenhalt und geben dem Innenraum durch ihre Optik einen sportlich-eigenständigen Charakter.

Für Mercedes-AMG GLC 43 4MATIC Coupé nur mit Polster 641, 241 oder designo Interieur P62 oder P87

Bei Polster Ledernachbildung ARTICO/Mikrofaser DINAMICA (611, 621, 641) nur mit Sitzkomfort-Paket (P65); nicht mit Sitze elektrisch einstellbar mit Memory-Funktion (275+242)

Bei Polster Leder (241, 801, 811, 851, 857, 861, 965 oder 961) nur mit Sitze elektrisch einstellbar mit Memory-Funktion (275+242)

Nicht mit Sitzklimatisierung für Fahrer und Beifahrer (401) oder Vorrüstung für Entertainment und Komfort (866)



Code  
555  
Preis Euro  
inkl. MwSt.  
2.320,50  
exkl. MwSt.  
1.950,00

●

●

●

### AMG Driver's Package

beinhaltet die Erhöhung der Höchstgeschwindigkeit auf 270 km/h für Mercedes-AMG GLC 63 4MATIC+ bzw. 280 km/h für Mercedes-AMG GLC 63 S 4MATIC+.

Bei Mercedes-AMG GLC 63 4MATIC+ nicht mit 19" AMG Leichtmetallrädern (RVA)

Code  
250  
Preis Euro  
inkl. MwSt.  
2.261,00  
exkl. MwSt.  
1.900,00

-



●

S

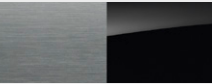
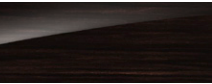

# Mercedes-AMG.

## Zierelemente

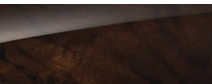
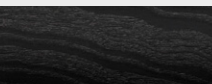
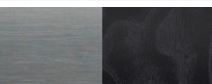
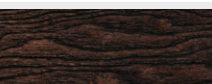
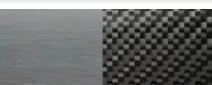
		Code	Preis Euro inkl. MwSt. exkl. MwSt.	Mercedes-AMG GLC 43 4MATIC	Mercedes-AMG GLC 63 4MATIC+	Mercedes-AMG GLC 63 S 4MATIC+	designo Interieur (P62)	designo Interieur (P87)
<b>Zierelemente Klavierlackoptik schwarz/Aluminium mit Längsschliff hell</b> Zierelemente Holz Esche schwarz offenporig/Aluminium mit Längsschliff hell (739) bei designo Interieur zweifarbig platinweiß pearl/schwarz (P62)		739	0,00 0,00	S	S	S	S	-
<b>Zierelemente Holz Linde linestructure braun glänzend</b> Mit Polster Leder espressobraun/schwarz (224), Leder seidenbeige/espressobraun (225) oder Leder sattelbraun/schwarz (234) ohne Mehrpreis		H07	285,60 240,00	●	●	●	-	S
<b>Zierelemente Holz Linde linestructure hellbraun glänzend</b>		H24	285,60 240,00	●	●	●	-	-
<b>Zierelemente Holz Wurzelnuss braun glänzend</b>		731	285,60 240,00	●	●	●	-	-
<b>Zierelemente Holz Esche schwarz offenporig</b>		736	345,10 290,00	●	●	●	-	-
<b>Zierelemente Holz Esche schwarz offenporig/Aluminium mit Längsschliff hell</b> Nur mit Zierelemente Klavierlackoptik schwarz/Aluminium mit Längsschliff hell (739)		737	345,10 290,00	●	●	●	-	-
<b>Zierelemente Holz Esche braun offenporig</b>		H09	345,10 290,00	●	●	●	-	-
<b>AMG Zierelemente Carbon/Aluminium mit Längsschliff hell</b>		H73	1.071,00 900,00 785,40 660,00	● - - -	● - - -	● - - -	- ● -	- ● -

● lieferbar gegen Mehrpreis

○ als Sonderausstattung ohne Mehrpreis lieferbar

S Serienausstattung

- nicht lieferbar

# Serien- und Sonderausstattung.





<b>Exterieur</b>	<b>51</b>
Licht und Sicht	51
Schließsysteme	52
Scheiben und Spiegel	52
Dachsysteme	54
Anbauteile	54
Anhängevorrichtung	54
Räder	55
Winterkompleträder (zusätzlich)	56
<b>Interieur</b>	<b>57</b>
Sitze	58
Fußraum	60
Klimatisierung	61
Ablagen	62
Koffer- und Laderaum	62
<b>Sicherheit und Assistenzsysteme</b>	<b>64</b>
<b>Parken und Rangieren</b>	<b>67</b>
<b>Infotainment, Navigation und Kommunikation</b>	<b>68</b>
<b>Technik</b>	<b>72</b>
<b>Antrieb</b>	<b>72</b>
<b>Fahrwerk</b>	<b>73</b>

# Serien- und Sonderausstattung.

## Exterieur

### Licht und Sicht

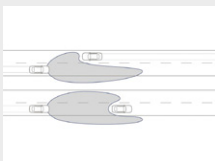
	Code	Preis Euro inkl. MwSt. exkl. MwSt.	GLC 220 d 4MATIC	GLC 250 d 4MATIC	GLC 350 d 4MATIC	GLC 250 4MATIC	GLC 300 4MATIC	Mercedes-AMG GLC 43 4MATIC	Mercedes-AMG GLC 63 4MATIC+	Mercedes-AMG GLC 63 S 4MATIC+
<b>Halogen-Scheinwerfer mit integriertem LED-Tagfahrlicht</b> Hohe Lichtintensität und lange Lebensdauer bieten die Halogen-Scheinwerfer in Reflexionstechnik. Das Tagfahrlicht in LED-Technik ist in den Scheinwerfer integriert.	 620	0,00 0,00	S	S	S	S	S	S	-	-
<b>LED High Performance-Scheinwerfer</b> mit integrierten Tagfahrlicht. Neben der markanten Optik bieten die LED High Performance-Scheinwerfer mehr Sicherheit bei Nacht, durch eine breite Lichtverteilung, tageslichtähnliche Lichtfarbe und einen niedrigen Energieverbrauch. Die Heckleuchten in LED-Technik setzen optische Akzente und verbessern die Sichtbarkeit. Nicht mit LED Intelligent Light System (642)	 632	1.029,35 865,00	●	●	●	●	●	●	S	S
<b>Adaptiver Fernlicht-Assistent</b> Der Fahrer muss den Fernlichtschalter kaum mehr betätigen und kann sich besser auf seine Fahraufgaben konzentrieren. Nur mit LED High Performance-Scheinwerfer (632)	608	214,20 180,00	●	●	●	●	●	●	●	●
<b>LED Intelligent Light System</b> mit variabler Lichtverteilung, aktiver Kurvenlichtfunktion, Landstraßen-, Autobahn-, Abbiegelicht, erweitertem Nebellicht, dynamischer Leuchtweitenregulierung und blauem Begrüßungslicht. Für bestmögliche Sicht auf Landstraße und Autobahn, beim Abbiegen und in Kurven passt sich das LED Intelligent Light System automatisch an Licht- und Fahrbedingungen an. Neben der markanten Optik überzeugt die LED-Technik durch eine größere Leuchtstärke bei geringerer Blendung. Nicht mit LED High Performance-Scheinwerfer (632)	 642	1.725,50 1.450,00 696,15 585,00	●	●	●	●	●	●	-	-
<b>Adaptiver Fernlicht-Assistent Plus</b> Dieses System ermöglicht es, permanent mit eingeschaltetem Fernlicht zu fahren, ohne andere Verkehrsteilnehmer zu blenden. Dem Fahrer steht so immer die bestmögliche Leuchtweite der Scheinwerfer zur Verfügung. Die Funktion ist aktiv ab 30 km/h auf Straßen ohne Straßenbeleuchtung. Nur mit LED Intelligent Light System (642)	 628	119,00 100,00	●	●	●	●	●	●	●	●

● lieferbar gegen Mehrpreis

○ als Sonderausstattung ohne Mehrpreis lieferbar

S Serienausstattung





– nicht lieferbar

Abbildungen können Sonderausstattungen beinhalten.

# Serien- und Sonderausstattung.

## Exterieur



### Schließsysteme

	Code	Preis Euro inkl. MwSt. exkl. MwSt.	GLC 220 d 4MATIC	GLC 250 d 4MATIC	GLC 350 d 4MATIC	GLC 250 4MATIC	GLC 300 4MATIC	Mercedes-AMG GLC 43 4MATIC	Mercedes-AMG GLC 63 4MATIC+	Mercedes-AMG GLC 63 S 4MATIC+
<b>KEYLESS-GO Start-Funktion</b> inklusive Komfortöffnung und -schließung. Mit dem System lässt sich das Fahrzeug allein durch Mitführen des elektronischen Schlüssels starten, auf dem die Zugangs- und Fahrberechtigungs-funktionen abgespeichert sind. Der Fahrer drückt dazu bei gedrücktem Bremspedal einmal auf die im Zündschloss steckende Start-Stopp-Taste.		893	0,00 0,00	S	S	S	S	S	S	S
<b>KEYLESS-GO</b> Zugangs- und Fahrberechtigungssystem inklusive KEYLESS-GO Start-Funktion, Komfortöffnung und -schließung sowie Griffmuldenbeleuchtung. Mit diesem Zugangs- und Fahrberechtigungs-system lässt sich das Fahrzeug komfortabel öffnen, starten und verriegeln – allein durch Mitführen des elektronischen Schlüssels. Enthalten in KEYLESS-GO Komfort-Paket (P17)		889	654,50 550,00	●	●	●	●	●	●	●
<b>KEYLESS-GO Komfort-Paket</b> inklusive HANDS-FREE ACCESS, Griffmuldenbeleuchtung und Komfortöffnung und -schließung. Mit dem System lässt sich das Fahrzeug komfortabel öffnen, starten und verriegeln – allein durch Mitführen des elektronischen Schlüssels. Die Funktion HANDS-FREE ACCESS ermöglicht ein berührungsloses und vollautomatisches Öffnen und Schließen der Gepäckraumklappe. Nur mit Aktiver Park-Assistent (235)		P17	773,50 650,00	●	●	●	●	●	●	●
<b>Diebstahlschutz-Paket</b> inklusive Einbruch-Diebstahl-Warnanlage. Eine Kombination verschiedener Sicherheitsausstattungen trägt dazu bei, vor Aufbruch, Diebstahl und Abschleppen wirkungsvoll zu warnen. Bei unerlaubtem Eindringen in den Innenraum oder Lageveränderungen des Fahrzeugs wird ein Alarm ausgelöst.		P54	476,00 400,00	●	●	●	●	●	●	●
<b>Scheibenwischer mit Regensensor</b> Der elektronisch gesteuerte Regensensor erkennt automatisch, ob die Scheibe benetzt ist, und steuert entsprechend die vorher vom Fahrer aktivierte Wischer-Intervall-Schaltung.		345	0,00 0,00	S	S	S	S	S	S	S

# Serien- und Sonderausstattung.

## Exterieur

### Scheiben und Spiegel

	Code	Preis Euro inkl. MwSt. exkl. MwSt.	GLC 220 d 4MATIC	GLC 250 d 4MATIC	GLC 350 d 4MATIC	GLC 250 4MATIC	GLC 300 4MATIC	Mercedes-AMG GLC 43 4MATIC	Mercedes-AMG GLC 63 4MATIC+	Mercedes-AMG GLC 63 S 4MATIC+
<b>Scheibenwaschanlage</b> mit beheiztem Wischwasserbehälter und beheizten Scheibenwaschdüsen sowie Wischwasserschläuchen. Die Scheibenwaschdüsen, der Wischwasserbehälter und die Wischwasserschläuche sind bei dieser Scheibenwaschanlage beheizt und dadurch besser vor Vereisungen geschützt. Bei niedrigen Temperaturen lassen sich die Scheiben somit besser reinigen.	875	202,30 170,00	●	●	●	●	●	●	●	●
<b>Wärme- und geräuschkämmendes Akustikglas</b> in den Türen vorn. Akustikfolie ersetzt die herkömmliche Kunststoffzwischen- schicht des Verbund- sicherheitsglases. Die Akustikfolie ist speziell abgestimmt auf hochfrequente Wind- und vorwiegend tieffrequente Motorengeräusche.	851	142,80 120,00	●	●	●	●	●	●	S	S
<b>Wärmedämmend dunkel getöntes Glas</b> rundum ab B-Säule. Durch die Ausführung der hinteren Seitenfenster und der Heckscheibe in wärmedämmend dunkel getöntem Glas werden die Fondpassagiere vor neugierigen Blicken und direkter Sonneneinstrahlung geschützt. Die dunkle Tönung unterstreicht gleichzeitig die Sport- lichkeit des Fahrzeugs. Enthalten in Night-Paket (P55) und AMG Night-Paket (P60)	 840	440,30 370,00	●	●	●	●	●	●	●	●
<b>Spiegel-Paket</b> inklusive Innen- und Außenspiegel fahrerseitig automatisch abblendend, Außenspiegel links und rechts elektrisch anklappbar mit Einparkstellung rechts sowie Umfeldbeleuchtung in den Außenspiegeln. Beide Außenspiegel sind per Tastendruck elektrisch ein- und ausklappbar, um das Spiegelgehäuse vor Beschädigung zu schützen, zum Beispiel beim Parken. Für eine verbesserte Wahrnehmungssicherheit blenden der Außenspiegel auf der Fahrerseite und der Innenspiegel automatisch stufenlos ab. Inklusive Einparkstellung des Außenspiegels auf der Beifahrerseite bei Einlegen des Rückwärtsganges	 P49	535,50 450,00	●	●	●	●	●	●	●	●
<b>Sonnenrollos in den Fondtüren links und rechts</b> Mit den ausziehbaren Sonnenrollos in den Fondtüren können sich die Passagiere auf Wunsch vor neugierigen Blicken und direkter Sonneneinstrahlung schützen. Die Durchsicht nach außen bleibt weiterhin erhalten.	313	297,50 250,00	●	●	●	●	●	●	●	●

# Serien- und Sonderausstattung.

## Exterieur

### Dachsysteme

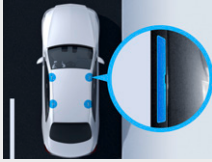
	Code	Preis Euro inkl. MwSt. exkl. MwSt.	GLC 220 d 4MATIC	GLC 250 d 4MATIC	GLC 350 d 4MATIC	GLC 250 4MATIC	GLC 300 4MATIC	Mercedes-AMG GLC 43 4MATIC	Mercedes-AMG GLC 63 4MATIC+	Mercedes-AMG GLC 63 S 4MATIC+
<b>Vorrüstung für Dachträgersysteme</b> 		0,00 0,00	S	S	S	S	S	S	S	S
<b>Schiebedach</b> elektrisch in Glasausführung mit Einklemmschutz. Für eine angenehme, zugfreie Luftzirkulation im Innenraum sorgt das elektrische Schiebedach. Durch die Ausführung in Glas schafft es gleichzeitig ein helleres Ambiente. Als Sonnenschutz dient ein verschiebbares Himmelement.	414	1.249,50 1.050,00	●	●	●	●	●	●	●	●
<b>Anbauteile</b>										
<b>Trittbretter in Aluminium-Optik mit Gumminoppen</b> Ein echter Blickfang sind die Trittbretter in Aluminiumoptik. Sie sind seitlich in Höhe der Seitenschweller angebracht und erleichtern den Einstieg vorn und im Fond. Rutschhemmende Gumminoppen erhöhen die Trittsicherheit.	846	559,30 470,00	●	●	●	●	●	●	●	●
<b>Anhängervorrichtung</b>										
<b>Anhängervorrichtung mit ESP® Anhängerstabilisierung</b> und vollelektrisch schwenkbarem Kugelkopf. Wenn sie nicht benötigt wird, kann die Anhängervorrichtung elektrisch hinter den Heckstoßfänger geschwenkt werden. Zum Ankoppeln eines Pkw-Anhängers oder zur Montage eines Fahrradträgers wird sie einfach wieder elektrisch ausgeschwenkt und automatisch in der Betriebsposition fixiert. Nicht mit AMG Optik-Paket (36P) oder AMG Aerodynamik-Paket (B26)	550	1.142,40 960,00	●	●	●	●	●	●	●	●

# Serien- und Sonderausstattung.

## Exterieur Räder

	Code	Preis Euro inkl. MwSt. exkl. MwSt.	GLC 220 d 4MATIC	GLC 250 d 4MATIC	GLC 350 d 4MATIC	GLC 250 4MATIC	GLC 300 4MATIC	Mercedes-AMG GLC 43 4MATIC	Mercedes-AMG GLC 63 4MATIC+	Mercedes-AMG GLC 63 S 4MATIC+
<b>Reifendruckkontrolle</b> Die permanente Überwachung des Reifendrucks erhöht die Fahrsicherheit und die Lebensdauer der Reifen. Der Reifendruck aller 4 Räder wird mit Hilfe von Sensoren erfasst und im Multifunktionsdisplay angezeigt.	 475	0,00 0,00	S	S	S	S	S	S	S	S
<b>TIREFIT</b> mit Reifenfüllkompressor. Als schnelle Übergangslösung bei einem Reifendefekt ermöglicht das Reifendichtmittel TIREFIT die Weiterfahrt bis zur nächsten Werkstatt. Es wird mit Hilfe des im Kofferraum platzierten Reifenfüllkompressors in den platten Reifen gefüllt und dichtet Löcher im Reifen ab. Nicht mit Reifen mit Notlaufeigenschaften (R66)	 B51	59,50 50,00	●	●	●	●	●	●	●	●
<b>Winterreifen M+S 4-fach</b> anstelle Sommerreifen. Nur mit Leichtmetallrädern R41, 82R, R96	 645	190,40 160,00	●	●	●	●	●	-	-	-
<b>Reifen mit Notlaufeigenschaften</b> Bei einer Reifenpanne müssen Reifen mit Notlaufeigenschaften nicht sofort gewechselt werden. Eine Weiterfahrt ist ohne große Komforteinbußen möglich – je nach Beladung bis zu 80 km weit mit einer Höchstgeschwindigkeit von 80 km/h. Nicht mit TIREFIT (B51)	 R66									
<b>Mit Leichtmetallrädern</b> 48R, 27R, R39, 75R, R26, R33, 638		333,20 280,00	●	●	●	●	●	-	-	-
<b>Mit Winterkomplettrad</b> 3R6		666,40 560,00	●	●	●	●	●	-	-	-

● lieferbar gegen Mehrpreis

○ als Sonderausstattung ohne Mehrpreis lieferbar

S Serienausstattung





– nicht lieferbar

Abbildungen können Sonderausstattungen beinhalten.

# Serien- und Sonderausstattung.

## Exterieur

### Winterkomplettäder (zusätzlich)





	Code	Preis Euro inkl. MwSt. exkl. MwSt.	GLC 220 d 4MATIC	GLC 250 d 4MATIC	GLC 350 d 4MATIC	GLC 250 4MATIC	GLC 300 4MATIC	Mercedes-AMG GLC 43 4MATIC	Mercedes-AMG GLC 63 4MATIC+	Mercedes-AMG GLC 63 S 4MATIC+
<p><b>Winter-Komplettäder M+S 4-fach</b> 45,7 cm (18") Leichtmetallräder im 5-Speichen-Design, vanadiumsilber lackiert (Design analog R96) mit 235/60 R 18 auf 8 J x 18 ET 38 Nicht mit Reifen mit Notlaufeigenschaften (R66) Die zulässige Höchstgeschwindigkeit beträgt 210 km/h. Winterkomplettäder ab Werk montiert (651) oder Sommerkomplettäder ab Werk montiert (652) Die zentrale Verwahrung bis zum ersten Kundenabruf ist im Preis enthalten. Dies gilt für maximal neun Monate.</p>	 4R7	1.666,00 1.400,00	●	●	●	●	●	-	-	-
<p><b>Winter-Komplettäder M+S 4-fach</b> 48,3 cm (19") Leichtmetallräder im 10-Speichen-Design, himalayagrau matt lackiert (Design analog R26) mit 235/55 R 19 auf 8 J x 19 ET 38 Nur mit Reifen mit Notlaufeigenschaften (R66) Die zulässige Höchstgeschwindigkeit beträgt 210 km/h. Winterkomplettäder ab Werk montiert (651) oder Sommerkomplettäder ab Werk montiert (652) Die zentrale Verwahrung bis zum ersten Kundenabruf ist im Preis enthalten. Dies gilt für maximal neun Monate.</p>	 3R6	2.082,50 1.750,00	●	●	●	●	●	-	-	-
<p><b>Winter-Komplettäder M+S 4-fach</b> 50,8 cm (20") AMG Leichtmetallräder im Vielspeichen-Design hochglanzschwarz lackiert und glanzgedreht mit VA 255/45 R 20 auf 8,5 J x 20 ET 40 und HA 285/40 R 20 auf 9,5 J x 20 ET 22 Nicht mit 50,8 cm (20") AMG Leichtmetallrädern im Vielspeichen-Design titangrau lackiert (92R) Die zulässige Höchstgeschwindigkeit beträgt 240 km/h. Winterkomplettäder ab Werk montiert (651) oder Sommerkomplettäder ab Werk montiert (652) Die zentrale Verwahrung bis zum ersten Kundenabruf ist im Preis enthalten. Dies gilt für maximal neun Monate.</p>	 8R8	4.522,00 3.800,00	-	-	-	-	-	●	-	-
<p><b>Winter-Komplettäder M+S 4-fach</b> AMG Leichtmetallräder im 5-Doppelspeichen-Design titangrau lackiert und glanzgedreht mit VA 265/45 R 20 auf 9,5 J x 20 ET 30, HA 295/40 R 20 auf 10 J x 20 ET 28 Nicht mit 50,8 cm (20") AMG Leichtmetallrädern im 5-Doppelspeichen-Design schwarz matt lackiert (RZT) oder Reifen mit Notlaufeigenschaften (R66) Die zulässige Höchstgeschwindigkeit beträgt 240 km/h. Winterkomplettäder ab Werk montiert (651) oder Sommerkomplettäder ab Werk montiert (652) Die zentrale Verwahrung bis zum ersten Kundenabruf ist im Preis enthalten. Dies gilt für maximal neun Monate.</p>	 8R3	4.522,00 3.800,00	-	-	-	-	-	-	●	●

Bitte beachten Sie: Je geringer bei einer bestimmten Radgröße der Querschnitt der Reifen ist, desto schlechter ist der Fahrkomfort auf schlechten Straßen. Abroll- und Dämpfungskomfort nehmen ab und die Gefahr, dass es beim Überfahren von Hindernissen zu Beschädigung von Reifen und Rädern kommt, steigt.



# Serien- und Sonderausstattung.

## Interieur

	Code	Preis Euro inkl. MwSt. exkl. MwSt.	GLC 220 d 4MATIC	GLC 250 d 4MATIC	GLC 350 d 4MATIC	GLC 250 4MATIC	GLC 300 4MATIC	Mercedes-AMG GLC 43 4MATIC	Mercedes-AMG GLC 63 4MATIC+	Mercedes-AMG GLC 63 S 4MATIC+
<b>Innenraumlicht-Paket</b> Bestehend aus Fußraumleuchten vorn, Leuchte im Ablagefach der Mittelkonsole, Fondleuchte in den Haltegriffen in LED-Technik, Griffschalenbeleuchtungen in den Türen, Beleuchtung des Kosmetikspiegels, Brillenfach in der Dachbedieneinheit. Enthalten in EXCLUSIVE Interieur (P22) oder AMG Line Interieur (P29)	876	166,60 140,00	●	●	●	●	●	S	S	S
<b>Ambientebeleuchtung</b> vorn unter den Zierelementen und in den Türen, 3 Farbtöne wählbar, inklusive Einstiegsleisten mit „Mercedes-Benz“ Schriftzug weiß beleuchtet (bei Mercedes-AMG GLC 43 4MATIC und Mercedes-AMG GLC 63/63 S 4MATIC+ mit „AMG“ Schriftzug). Einsteigen und sich zu Hause fühlen – mit ihrem angenehmen, indirekten Licht schafft die Ambientebeleuchtung eine einzigartige Wohlfühlatmosphäre im gesamten Innenraum. Für eine Lichtstimmung ganz nach Wunsch stehen 3 verschiedene Farben und 5 Dimmstufen zur Wahl. Nur mit Innenraumlicht-Paket (876) Nicht mit Zierelemente Klavierlackoptik schwarz (H80)	 877	261,80 220,00	●	●	●	●	●	●	●	●
<b>Sicherheitsgurte in Kristallgrau</b> Nur mit Polster schwarz (101, 221, 301, 611, 621, 651, 801, 811, 851, 857, 961, 965, 971, 975) Bei Mercedes-AMG GLC 63 S 4MATIC+ bei Polster 621 und 811 enthalten	 Y04	357,00 300,00	●	●	●	●	●	●	●	○
<b>designo Sicherheitsgurte rot</b> Nur mit Polster schwarz (101, 221, 241, 301, 611, 621, 641, 651, 801, 811, 851, 857, 961, 965, 971, 975) Bei Mercedes-AMG GLC 43 4MATIC bei Polster 641 und 241 enthalten; bei Polster Leder (221, 224, 225, 234) gegen Mehrpreis lieferbar	 Y05	357,00 300,00	●	●	●	●	●	●	●	○
<b>Instrumententafel und Bordkanten der Türen in Ledernachbildung ARTICO</b> Die Ausführung der Instrumententafel und der Bordkanten der Türen in Ledernachbildung ARTICO unterstreicht die hochwertige Optik und Haptik des Interieurs. Enthalten in EXCLUSIVE Interieur (P22), designo Interieur zweifarbig platinweiß pearl/schwarz (P62), designo Interieur schwarz (P87)	 U09	535,50 450,00	●	●	●	●	●	S	S	S

● lieferbar gegen Mehrpreis

○ als Sonderausstattung ohne Mehrpreis lieferbar

S Serienausstattung

– nicht lieferbar

Abbildungen können Sonderausstattungen beinhalten.

# Serien- und Sonderausstattung.

## Interieur

### Instrumententafel und Bordkanten in Ledernachbildung ARTICO in Nappaoptik schwarz mit Kontrastziernähten in Ausstattungsfarbe

Die Ausführung der Instrumententafel und der Bordkanten in Ledernachbildung ARTICO in Glattlederoptik unterstreicht die hochwertige Optik und Haptik des Interieurs.

Nicht mit Polster Ledernachbildung ARTICO/Mikrofaser DINAMICA (611, 621)



Code

Preis Euro  
inkl. MwSt.  
exkl. MwSt.

GLC 220 d 4MATIC

GLC 250 d 4MATIC

GLC 350 d 4MATIC

GLC 250 4MATIC

GLC 300 4MATIC

Mercedes-AMG  
GLC 43 4MATIC

Mercedes-AMG  
GLC 63 4MATIC+

Mercedes-AMG  
GLC 63 S 4MATIC+

U34

999,60  
840,00

-

-

-

-

-

●

●

### 230 V-Steckdose im Fond

Elektrische Geräte wie Laptop oder Tablet können mit der 230 V-Steckdose im Fond an die Stromversorgung des Fahrzeugs angeschlossen werden.

U67

142,80  
120,00

●

●

●

●

●

●

●

## Sitze

### Vordersitze elektrisch einstellbar

mit elektrischer Einstellung für Sitzhöhe und Lehnenneigung sowie mechanisch für Längsverstellung und Kopfstützen. Bei den Vordersitzen sind die Kopfstützen und die Längsverstellung mechanisch, die Sitzhöhe sowie die Lehnenneigung elektrisch einstellbar. Die teilelektrische Sitzeinstellung bietet den Passagieren Komfort und Sicherheit.

0,00  
0,00

S

S

S

S

S

S

S

### Sitzlehnen im Fond klappbar

40/20/40 geteilt inklusive Easy Pack Quickfold und Mittelarmlehne mit Doppelcupholder und Ablagefach. Ist die Fondsitzebank mit einer dreiteiligen Rückenlehne im Teilungsverhältnis 40/20/40 ausgestattet, lässt sich das mittlere Element einzeln oder gemeinsam mit dem äußeren Element der Fahrerseite umklappen. Die Entriegelung erfolgt vom Gepäckraum aus über Bedienelemente links und rechts.



0,00  
0,00

S

S

S

S

S

S

S

### i-Size Kindersitzbefestigung

auf den äußeren Sitzplätzen im Fond. Das System ermöglicht eine schnelle und sichere Befestigung von i-Size und ISOFIX Kindersitzen im Fond für bestmöglichen Schutz des Kindes bei einem Unfall. Top Tether-Befestigungspunkte bieten zusätzliche Sicherheit durch die Verankerung des Kindersitzes hinter den Fondkopfstützen.



8U8

0,00  
0,00

S

S

S

S

S

S

S

# Serien- und Sonderausstattung.

## Interieur

### Sitze

	Code	Preis Euro inkl. MwSt. exkl. MwSt.	GLC 220 d 4MATIC	GLC 250 d 4MATIC	GLC 350 d 4MATIC	GLC 250 4MATIC	GLC 300 4MATIC	Mercedes-AMG GLC 43 4MATIC	Mercedes-AMG GLC 63 4MATIC+	Mercedes-AMG GLC 63 S 4MATIC+
<b>Sitzkomfort-Paket</b> bestehend aus: elektro-pneumatische 4-Wege-Lordosenstütze mit Bedienelement am Sitz, elektrische Sitzkissenneigungsverstellung, mechanische Sitzkissentiefenverstellung um 6 cm. Vielfältige elektrische und mechanische Einstellmöglichkeiten sowie eine elektro-pneumatische 4-Wege-Lordosenstütze ermöglichen eine individuelle, ergonomische Anpassung der Sitzposition. Dies steigert vor allem beim Reisen auf längeren Strecken den Sitzkomfort für Fahrer und Beifahrer. Mercedes-AMG GLC 43 4MATIC nur mit Sitzheizung für Fahrer und Beifahrer (873) und Polster Ledernachbildung ARTICO/Mikrofaser DINAMICA schwarz (641), Polster Leder (221, 224, 225, 234) oder mit designo Interieur (P62/P87) Mercedes-AMG GLC 63/63 S 4MATIC+ nur mit Polster Ledernachbildung ARTICO/Mikrofaser DINAMICA AMG schwarz (611, 621)	P65	238,00 200,00	●	●	●	●	●	●	●	●
<b>Sitzheizung für Fahrer und Beifahrer</b> An kalten Tagen sorgt die Sitzheizung für Fahrer und Beifahrer in kürzester Zeit für wohlige Wärme nach Wunsch. Per Tastendruck kann individuell für jeden Sitz zwischen 3 verschiedenen Heizstufen gewählt werden.	873	386,75 325,00	●	●	●	●	●	●	●	●
<b>Sitzheizung im Fond</b> Wer an kalten Tagen im Fond Platz nimmt, genießt mit der Sitzheizung in kürzester Zeit wohlige Wärme nach Wunsch. Die Passagiere auf den beiden äußeren Fondsitzen können per Tastendruck jeweils zwischen 3 Stufen wählen. Die Heizung schaltet automatisch zurück und ab. Nur mit Sitzheizung für Fahrer und Beifahrer (873) oder mit Sitzklimatisierung für Fahrer und Beifahrer (401) Nicht mit Zierelemente Klavierlackoptik schwarz (H80)	872	386,75 325,00	●	●	●	●	●	●	●	●
<b>Sitzklimatisierung für Fahrer und Beifahrer</b> inklusive Sitzheizung und Sitzbelüftung. Durch eine aktive Belüftung kühlt die Sitzklimatisierung an heißen Tagen die Oberfläche der Sitze schnell auf eine angenehme Temperatur herunter und schafft ein ausgewogenes Sitzklima. Die zuschaltbare Sitzheizung sorgt in der kalten Jahreszeit für wohlige Wärme nach Wunsch. Nur mit Polster Leder (221, 224, 225, 234, 235, 241, 801, 811, 851, 857, 861, 961, 965, 971, 975) Nicht mit AMG Performance Sitzen (555) Nicht mit Sitzheizung für Fahrer und Beifahrer (873)	401	1.285,20 1.080,00	●	●	●	●	●	●	●	●
<b>Mit Edition 1 (P19)</b>		898,45 755,00	-	-	-	-	-	-	●	●

# Serien- und Sonderausstattung.

## Interieur

### Sitze

#### Fahrsitz elektrisch einstellbar mit Memory-Funktion

inklusive Außenspiegel mit Einparkstellung. Eine komfortable und individuelle Anpassung der Sitzposition und der Kopfstütze ermöglicht der elektrisch einstellbare Fahrsitz. Die Bedienung erfolgt intuitiv über ergonomische Schalter im Türbedienfeld. Die Einstellungen lassen sich für bis zu 3 Personen speichern und jederzeit wieder aufrufen.

Enthält Sitzkomfort-Paket für Fahrer (P65)

Nur mit Spiegel-Paket (P49) und Beifahrersitz elektrisch einstellbar mit Memory-Funktion (242)

Nicht mit Sitzkomfort-Paket (P65)

Für Mercedes-AMG GLC 43 4MATIC nur mit Sitzheizung für Fahrer und Beifahrer (873) oder Sitzklimatisierung für Fahrer und Beifahrer (401)



Code

Preis Euro  
inkl. MwSt.  
exkl. MwSt.

GLC 220 d 4MATIC

GLC 250 d 4MATIC

GLC 350 d 4MATIC

GLC 250 4MATIC

GLC 300 4MATIC

Mercedes-AMG  
GLC 43 4MATIC

Mercedes-AMG  
GLC 63 4MATIC+

Mercedes-AMG  
GLC 63 S 4MATIC+

275

952,00  
800,00

●

●

●

●

●

●

●

●

#### Mit AMG Performance Sitzen (555)

1.190,00  
1.000,00

-

-

-

-

●

●

●

#### Beifahrersitz elektrisch einstellbar mit Memory-Funktion

Eine komfortable und individuelle Anpassung der Sitzposition und der Kopfstütze ermöglicht der elektrisch einstellbare Beifahrersitz. Die Bedienung erfolgt intuitiv über ergonomische Schalter im Türbedienfeld. Die Einstellungen lassen sich für bis zu 3 Personen speichern und jederzeit wieder aufrufen.

Enthält Sitzkomfort-Paket für Beifahrer (P65)

Nur mit Fahrsitz elektrisch einstellbar mit Memory-Funktion (275)

242

595,00  
500,00

●

●

●

●

●

●

●

●

#### Mit AMG Performance Sitzen (555)

833,00  
700,00

-

-

-

-

●

●

●

## Fußraum

#### Fußmatten Velours

in Ausstattungsfarbe. Ausgeführt in der jeweiligen Ausstattungsfarbe des Fahrzeugs, fügen sich die Fußmatten Velours perfekt in das hochwertige Interieur ein und schützen den Fußraum effektiv vor Verschmutzungen.

Mit Polster Leder 224 und 225 enthalten bei Mercedes-AMG GLC 43 4MATIC

Nicht mit AMG Line Interieur (P29)



U12

95,20  
80,00

●

●

●

●

●





S

-

-

# Serien- und Sonderausstattung.

## Interieur Klimatisierung

	Code	Preis Euro inkl. MwSt. exkl. MwSt.	GLC 220 d 4MATIC	GLC 250 d 4MATIC	GLC 350 d 4MATIC	GLC 250 4MATIC	GLC 300 4MATIC	Mercedes-AMG GLC 43 4MATIC	Mercedes-AMG GLC 63 4MATIC+	Mercedes-AMG GLC 63 S 4MATIC+
<b>Klimatisierungsautomatik THERMATIC</b> mit 2 Klimazonen, Temperatur für Fahrer und Beifahrer getrennt regulierbar, Feinstaub-Aktivkohlefilter zur Staub- und Geruchsreduktion, Umluftschalter mit Komfortfunktion, Sonnen- und Taupunktensensor sowie Fondraumbelüftungsdüsen. Individuellen Klimakomfort für Fahrer und Beifahrer bietet die Klimatisierungsautomatik THERMATIC mit 2 Klimazonen. Die Temperatur lässt sich getrennt für jede Seite regulieren. Je nach gewählter Einstellung wird die Luft jeweils automatisch gekühlt oder beheizt.	 580	0,00 0,00	S	S	S	S	S	S	S	S
<b>Klimatisierungsautomatik THERMOTRONIC</b> mit 3 Klimazonen inklusive Motorrestwärmenutzung, Feinstaub-Aktivkohlefilter zur Staub- und Geruchsreduktion, Temperatur für Fahrer, Beifahrer und Fond getrennt regulierbar, individuellen Klima-Modi FOCUS, MEDIUM, DIFFUSE, Luftgütesensor mit automatischer Umluftschaltung, Taupunktensensor, Bediengerät im Fond mit Temperaturregelung und Boostergebläse für Fondraumbelüftung. Mit 3 Klimazonen und 3 Klimastilen ermöglicht die Klimatisierungsautomatik ein individuelles Wohlfühlklima an Bord. Fahrer und Beifahrer können unabhängig voneinander Temperatur und Luftverteilung regulieren. Für den Fond sind Temperatur und Luftmenge separat einstellbar.	 581	702,10 590,00	●	●	●	●	●	●	●	●
<b>AIR-BALANCE Paket</b> inklusive Ionisierung, verbesserter Luftfilterung und Beduftung. Der Fahrzeuginnenraum lässt sich mit dem AIR-BALANCE Paket ganz individuell beduften. Je nach persönlicher Präferenz und Stimmung stehen verschiedene, hochwertige Raumdüfte zur Wahl. Darüber hinaus kann die Luftqualität durch Ionisierung sowie durch eine optimierte Filterung der Außen- und Innenluft verbessert werden.	 P21	398,65 335,00	●	●	●	●	●	●	●	●
<b>Standheizung</b> inklusive Standlüftung im Sommer. Schon vor Fahrtbeginn kann der Fahrzeuginnenraum per Zeitvorwahl oder Bedientaste im Fahrzeug erwärmt oder belüftet werden. Im Winter entfällt bzw. verkürzt sich das zeitaufwändige Freikratzen vereister Scheiben. Das kraftstoffbetriebene System arbeitet motorunabhängig. Nur mit Kraftstofftank mit größerem Volumen 66 l (916) Die Fernsteuerung der Standheizung ist über Fernbedienung für Standheizung (B24) oder Remote Online (11U) möglich.	 228	1.451,80 1.220,00	●	●	●	●	●	●	-	-

# Serien- und Sonderausstattung.

## Interieur Klimatisierung

### Fernbedienung für Standheizung

Die Standheizung für den Innenraum des Fahrzeugs lässt sich mit der Funkfernbedienung bequem aus einer Entfernung von bis zu 300 Metern aktivieren. Sie gibt dabei Rückmeldung über den erfolgreichen Aufbau der Funkstrecke und zeigt die verbleibende Restheiz- oder Restbelüftungsdauer an.

Nur mit Standheizung (228)



Code

Preis Euro  
inkl. MwSt.  
exkl. MwSt.

GLC 220 d 4MATIC

GLC 250 d 4MATIC

GLC 350 d 4MATIC

GLC 250 4MATIC

GLC 300 4MATIC

Mercedes-AMG  
GLC 43 4MATIC

Mercedes-AMG  
GLC 63 4MATIC+

Mercedes-AMG  
GLC 63 S 4MATIC+

B24

238,00  
200,00

●

●

●

●

●

●

-

-

## Ablagen

### Ablage-Paket

inklusive Kartentaschen an der Rückseite der Vordersitze, Netz auf dem Ladeboden, Klappbox unter Ladeboden, 12 V Steckdose im Laderaum links, Ablagefach unter Ladeboden abschließbar (888), Cargo Bügel.

30P

208,25  
175,00

●

●

●

●

●

●

●

●

### Ablagefach unter Ladeboden abschließbar

Unter dem abschließbaren Ladeboden befindet sich ein Ablagefach, in dem zum Beispiel ein Laptop mit einer Größe von maximal 38,1 cm (15") sicher verstaut werden kann.

Enthalten in Ablage-Paket (30P)

888

59,50  
50,00

●

●

●

●

●

●

●

●

### Aschenbechereinsätze vorn und hinten in den Ablagefächern sowie Zigarettenanzünder vorn

und 12 V-Steckdose hinten im Ablagefach. Die Ablagefächer im vorderen und hinteren Bereich der Mittelkonsole lassen sich durch diese herausnehmbaren Einsätze in Aschenbecher mit Deckel verwandeln. Komplettiert wird die Ausstattung durch einen Zigarettenanzünder vorn und der 12 V-Steckdose hinten.

301

53,55  
45,00

●

●

●

●

●

●

●

●

## Koffer- und Laderaum

### EASY-PACK Heckklappe

Die EASY-PACK Heckklappe lässt sich per Knopfdruck öffnen und schließen und ermöglicht so komfortables Be- und Entladen des Laderaums.



890

0,00  
0,00

S

S

S

S

S

S

S

S

# Serien- und Sonderausstattung.



## Interieur

### Koffer- und Laderaum

	Code	Preis Euro inkl. MwSt. exkl. MwSt.	GLC 220 d 4MATIC	GLC 250 d 4MATIC	GLC 350 d 4MATIC	GLC 250 4MATIC	GLC 300 4MATIC	Mercedes-AMG GLC 43 4MATIC	Mercedes-AMG GLC 63 4MATIC+	Mercedes-AMG GLC 63 S 4MATIC+
<b>EASY-PACK Laderaumabdeckung</b> herausnehmbar. Die Ausstattung schützt das Gepäck vor Sonne und neugierigen Blicken. Sie besteht aus einem Rollo, das hinter den Fondsitzen angebracht ist. Die EASY-PACK Laderaumabdeckung kann jederzeit entfernt und unter dem Ladeboden verstaut werden.	 723	71,40 60,00	●	●	●	●	●	●	●	●
<b>Schutz und Schonung</b> Bestehend aus Wendematte und Zick-Zack-Ladekantenschutz. Die Wendematte mit einer hochwertigen Velourseite und einer gummierten, rutschhemmenden Seite schützt und schon den Ladeboden. Der zusammenfaltbare Zick-Zack-Ladekantenschutz mit Klettanbindung kann verhindern, dass beim Be- und Entladen die Kleidung schmutzig oder der Lack zerkratzt wird.	 942	113,05 95,00	●	●	●	●	●	●	●	●
<b>Steckmodul Gepäckraum (Teleskopstangen)</b> Diese clevere Lösung ermöglicht es, den Gepäckraum flexibel zu unterteilen und das Ladegut vor dem Verrutschen zu bewahren. Die Steckmodul Bodenklammern lassen sich entlang der Außenkanten des Ladebodens frei positionieren. Die Teleskopstange des Systems sorgt für einen sicheren Halt.	 895	178,50 150,00	●	●	●	●	●	●	●	●
<b>Ski- und Snowboardtasche</b> Für den Transport von Skiern und Snowboards ist die Ski- und Snowboardtasche ideal – ohne Skiträgermontage oder Verschmutzung des Innenraumes. Bis zu 4 Paar Ski oder 2 Snowboards lassen sich in der Tasche über den Kofferraum einfach unterbringen und wieder entnehmen.	282	261,80 220,00	●	●	●	●	●	●	●	●

# Serien- und Sonderausstattung.

## Sicherheit und Assistenzsysteme

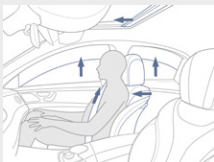
	Code	Preis Euro inkl. MwSt. exkl. MwSt.	GLC 220 d 4MATIC	GLC 250 d 4MATIC	GLC 350 d 4MATIC	GLC 250 4MATIC	GLC 300 4MATIC	Mercedes-AMG GLC 43 4MATIC	Mercedes-AMG GLC 63 4MATIC+	Mercedes-AMG GLC 63 S 4MATIC+
<b>Aktiver Brems-Assistent</b> Kollisionswarnung inklusive situationsgerechter Bremskraftunterstützung und autonomer Teilbremsung zur Kollisionsminderung oder -verhinderung. Das System warnt den Fahrer visuell bei zu geringem Abstand zu einem vorausfahrenden Fahrzeug. Bei erkannter Kollisionsgefahr erfolgt eine akustische Warnung, es kann die Bremsung des Fahrers unterstützen und bei ausbleibender Reaktion die Geschwindigkeit autonom reduziert werden.	258	0,00 0,00	S	S	S	S	S	S	S	S
										
<b>ATTENTION ASSIST</b> kann typische Anzeichen von Müdigkeit über das Fahrerverhalten erkennen und den Fahrer vor zunehmender Müdigkeit oder Unaufmerksamkeit warnen. Dieses System kann insbesondere auf langen Strecken und bei Nachtfahrten die Fahrsicherheit erhöhen. ATTENTION ASSIST erkennt aufgrund des Lenkverhaltens des Fahrers typische Anzeichen von Ermüdung und starker Unaufmerksamkeit und warnt ihn visuell und akustisch vor drohendem Sekundenschlaf.		0,00 0,00	S	S	S	S	S	S	S	S
										
<b>Airbags</b> Airbag Fahrer, Airbag Beifahrer, Sidebags für Fahrer und Beifahrer (kombinierter Thorax-/Pelvisbag), Windowbags links/rechts, Kneebag für Fahrer.		0,00 0,00	S	S	S	S	S	S	S	S
<b>Automatische Beifahrerairbag-Abschaltung</b> Bei nicht belegtem Beifahrersitz oder einem erkannten Kindersitz wird der Beifahrer-Airbag automatisch abgeschaltet. Kleinkinder können so vor Verletzungen durch den ausgelösten Beifahrer-Airbag geschützt werden. Die Erkennung erfolgt zuverlässig über einen Drucksensor.	U10	0,00 0,00	S	S	S	S	S	S	S	S
<b>PRE-SAFE® System</b> als präventiver Insassenschutz. Das System kann kritische Fahrsituationen bereits im Vorfeld erkennen und bei drohender Unfallgefahr vorbeugende Maßnahmen zum Insassenschutz einleiten. Dazu gehören zum Beispiel die reversible Gurtstraffung oder die automatische Schließung der geöffneten Seitenscheiben. Enthalten in Fahrassistenz-Paket Plus (23P)	299	392,70 330,00	●	●	●	●	●	●	●	●
										
<b>Sidebags im Fond</b> links und rechts. Die Fondpassagiere werden bei einem Seitenaufprall durch die Sidebags im Brustbereich geschützt. Sie sind in die Fondseitenverkleidung integriert und entfalten sich in Brusthöhe zwischen Fahrzeugseite und Insassen.	293	404,60 340,00	●	●	●	●	●	●	●	●



# Serien- und Sonderausstattung.

## Sicherheit und Assistenzsysteme

### Totwinkel-Assistent

Das System macht eine der größten Gefahrenquellen im Straßenverkehr sichtbar. Wird ein Fahrzeug im toten Winkel erfasst, leuchtet ein rotes Dreieck im Außenspiegel. Übersieht der Fahrer diesen Hinweis und betätigt den Fahrtrichtungsanzeiger, erfolgt zusätzlich eine akustische Warnung.

Enthalten in Spur-Paket (22P)

Nur mit Spiegel-Paket (P49)



Code

234

Preis Euro  
inkl. MwSt.  
exkl. MwSt.

535,50  
450,00

GLC 220 d 4MATIC

GLC 250 d 4MATIC

GLC 350 d 4MATIC

GLC 250 4MATIC

GLC 300 4MATIC

Mercedes-AMG  
GLC 43 4MATIC

Mercedes-AMG  
GLC 63 4MATIC+

Mercedes-AMG  
GLC 63 S 4MATIC+

●

●

●

●

●

●

●

●

### Spur-Paket

inklusive Spurhalte-Assistent und Totwinkel-Assistent. Die Kombination von Totwinkel- und Spurhalte-Assistent bringt einen doppelten Sicherheitsgewinn. Die Systeme können den Fahrer optisch und akustisch vor Fahrzeugen im toten Winkel warnen und durch Lenkradvibrationen auf ein unbeabsichtigtes Verlassen der Fahrspur hinweisen.

Nur mit Spiegel-Paket (P49)

Nicht mit Fahrassistenz-Paket Plus (23P)



22P

928,20  
780,00

●

●

●

●

●

●

●

●

### Aktiver Abstands-Assistent DISTRONIC

inklusive Aktiver Brems-Assistenten. Das innovative Fahrassistenzsystem hilft dem Fahrer automatisch dabei, einen sicheren Abstand zum Vordermann zu halten, und entlastet ihn auf langen Strecken und beim Staufolgefahren. Das System warnt optisch beim Unterschreiten des Sicherheitsabstandes und akustisch bei Kollisionsgefahr.

Nicht mit Fahrassistenz-Paket Plus (23P)

239

1.148,35  
965,00

●

●

●

●

●

●

●

●

### Fahrassistenz-Paket Plus

inklusive Aktiver Abstands-Assistent DISTRONIC, Aktiver Lenk-Assistent, Aktiver Brems-Assistenten mit Kreuzungsfunktion, Aktiver Totwinkel-Assistenten, Aktiver Spurhalte-Assistenten und PRE-SAFE® PLUS. Diese Kombination sich ergänzender Sicherheits- und Assistenzsysteme trägt dazu bei, den Fahrer zu entlasten, Unfallrisiken zu senken und den Schutz der Insassen sowie weiterer Verkehrsteilnehmer zu verbessern.

Nur mit Spiegel-Paket (P49)



23P

2.499,00  
2.100,00

●

●

●

●

●

●

●

●

# Serien- und Sonderausstattung.

## Sicherheit und Assistenzsysteme

	Code	Preis Euro inkl. MwSt. exkl. MwSt.	GLC 220 d 4MATIC	GLC 250 d 4MATIC	GLC 350 d 4MATIC	GLC 250 4MATIC	GLC 300 4MATIC	Mercedes-AMG GLC 43 4MATIC	Mercedes-AMG GLC 63 4MATIC+	Mercedes-AMG GLC 63 S 4MATIC+
<b>Feuerlöscher</b> montiert vorn am Fahrersitz. Der Feuerlöscher befindet sich unterhalb der Vorderseite des Fahrersitzes.	682	130,90 110,00	●	●	●	●	●	●	●	●
<b>Warnweste für Fahrer</b> 	70B	0,00 0,00	S	S	S	S	S	S	S	S
<b>Warnwesten für Fahrer und Passagiere</b> für jeden Sitzplatz.	71B	29,75 25,00	●	●	●	●	●	●	●	●

# Serien- und Sonderausstattung.

## Parken und Rangieren

	Code	Preis Euro inkl. MwSt. exkl. MwSt.	GLC 220 d 4MATIC	GLC 250 d 4MATIC	GLC 350 d 4MATIC	GLC 250 4MATIC	GLC 300 4MATIC	Mercedes-AMG GLC 43 4MATIC	Mercedes-AMG GLC 63 4MATIC+	Mercedes-AMG GLC 63 S 4MATIC+
<b>Rückfahrkamera</b> mit dynamischen Hilfslinien im Display und Schmutzfreihaltung. Rückwärtseinparken und -rangieren wird mit der Rückfahrkamera deutlich einfacher und sicherer. Geschützt durch eine Klappe, fährt sie automatisch beim Einlegen des Rückwärtsgangs aus und zeigt auf dem Media-Display die Umgebung hinter dem Fahrzeug mit dynamischen Hilfslinien.	218	0,00 0,00	S	S	S	S	S	S	S	S
<b>Aktiver Park-Assistent</b> mit PARKTRONIC. Der Aktive Park-Assistent mit PARKTRONIC erleichtert sowohl die Parkplatzsuche als auch das Einparken in Längs- und Querparklücken und das Ausparken aus Längsparklücken. Er steuert das Fahrzeug automatisch in Parklücken und nimmt dem Fahrer dabei die Lenk- und Bremsarbeit ab. Enthalten in Park-Paket mit 360°-Kamera (P44)	235	868,70 730,00	●	●	●	●	●	●	●	●
<b>Park-Paket mit 360°-Kamera</b> Der Aktive Park-Assistent mit PARKTRONIC erleichtert sowohl die Parkplatzsuche als auch das Einparken in Längs- und Querparklücken und das Ausparken aus Längsparklücken. Er steuert das Fahrzeug automatisch in Parklücken und nimmt dem Fahrer dabei die Lenk- und Bremsarbeit ab. Parken und Rangieren mit realistischem Rundumblick ermöglicht dieses System mit Hilfe von 4 vernetzten Kameras. Das Fahrzeug und seine Umgebung können im Media-Display aus der Vogelperspektive dargestellt werden und auch Hindernisse unterhalb der Fensterlinie sind für den Fahrer sichtbar. Nur mit Spiegel-Paket (P49)	P44	1.249,50 1.050,00	●	●	●	●	●	●	●	●

# Serien- und Sonderausstattung.

## Infotainment, Navigation und Kommunikation

	Code	Preis Euro inkl. MwSt. exkl. MwSt.	GLC 220 d 4MATIC	GLC 250 d 4MATIC	GLC 350 d 4MATIC	GLC 250 4MATIC	GLC 300 4MATIC	Mercedes-AMG GLC 43 4MATIC	Mercedes-AMG GLC 63 4MATIC+	Mercedes-AMG GLC 63 S 4MATIC+
<p><b>Audio 20 CD</b> Onlinefähiges Multimediastem mit Media Display (17,8 cm (7")), Bedienung per Bedienelemente am Gerät, Multifunktionslenkrad und Controller, Bluetooth®-Freisprechanlage, Mercedes-Benz Apps, CD-Laufwerk, SD-Schnittstelle (in Verbindung mit Garmin® MAP PILOT oder der Vorrüstung für Garmin® MAP PILOT), 2 USB-Anschlüsse, Bluetooth-Schnittstelle. Weitere Informationen erhalten Sie auch unter <a href="http://www.mercedes-benz.com/connect">www.mercedes-benz.com/connect</a></p>	522	0,00 0,00	S	S	S	S	S	S	S	S
<p><b>Mercedes-Benz Notrufsystem</b> Bei einem Unfall kann das Mercedes-Benz Notrufsystem dazu beitragen, die Zeitspanne bis zum Eintreffen der Rettungskräfte an der Unfallstelle entscheidend zu verkürzen. Die Datenübertragung erfolgt über ein Kommunikationsmodul mit eigener SIM-Karte. Dafür ist kein Mobiltelefon notwendig.</p>	351	0,00 0,00	S	S	S	S	S	S	S	S
<p><b>Kommunikationsmodul (LTE) für die Nutzung von Mercedes me connect Diensten</b> Das Kommunikationsmodul (LTE) bietet Ihnen ein klares Plus an Komfort und Sicherheit. Es verknüpft das Fahrzeug ständig mit dem Internet – damit Sie hilfreiche Dienste wie die Live Traffic Information von Mercedes me connect nutzen können. Zwei Mobilfunkantennen und eine LTE-fähige SIM-Karte sorgen für eine schnelle Verbindung. Zur Nutzung mancher Dienste werden zusätzliche Sonderausstattungen benötigt. Weitere Informationen über die Dienste-Inhalte, Dienste-Laufzeiten, Nutzungsbedingungen und die Aktivierung der einzelnen Dienste sind unter <a href="http://www.mercedes.me">www.mercedes.me</a> oder bei jedem teilnehmenden Mercedes-Benz Händler erhältlich. Die Geschwindigkeit der Daten-Verbindung variiert in Abhängigkeit von der Netzabdeckung am Standort des Fahrzeugs.</p>	362	0,00 0,00	S	S	S	S	S	S	S	S
<p><b>Remote Online</b> Technische Vorbereitung für die Nutzung von Mercedes me connect Diensten wie zum Beispiel Fernabfrage Fahrzeugstatus, Fahrzeugortung usw. über Smartphone möglich. Fahrzeugortung, Türfernschließung, Fernabfrage Fahrzeugstatus oder Programmierung Standheizung – das ist eine Auswahl der Dienste von Remote Online, die derzeit auf Basis dieser Vorbereitung separat bei der Daimler AG gebucht werden können. Die Ausstattung Remote Online ist auf 3 Jahre ab Aktivierung begrenzt. Danach ist eine kostenpflichtige Laufzeitverlängerung möglich.</p>	11U	0,00 0,00	S	S	S	S	S	S	S	S
<p><b>Touchpad</b> zur komfortablen Bedienung des Multimediastem. Mit dem Touchpad lassen sich die Funktionen des Multimediastem über Ein- oder Zweifingergesten (Multitouch) intuitiv steuern. Es ergänzt die Sprachsteuerung und den Controller als Eingabemöglichkeit und ist in die Handauflage für diesen integriert. Enthalten in COMAND Online (531)</p>	448	130,90 110,00	●	●	●	●	●	●	●	●

# Serien- und Sonderausstattung.



## Infotainment, Navigation und Kommunikation

	Code	Preis Euro inkl. MwSt. exkl. MwSt.	GLC 220 d 4MATIC	GLC 250 d 4MATIC	GLC 350 d 4MATIC	GLC 250 4MATIC	GLC 300 4MATIC	Mercedes-AMG GLC 43 4MATIC	Mercedes-AMG GLC 63 4MATIC+	Mercedes-AMG GLC 63 S 4MATIC+
<b>Vorrüstung für Garmin® MAP PILOT</b> inklusive Vorbereitung für Live Traffic Information. Der Garmin® MAP PILOT ist auch über Mercedes-Benz Zubehör erhältlich	355	416,50 350,00	●	●	●	●	●	●	●	●
<b>Garmin® MAP PILOT</b> erweitert das Audio 20 CD zu einem vollwertigen Garmin® Navigationssystem, Navigationssoftware und Kartendatensätze auf einer SD-Speicherkarte, einfache Bedienung über Controller sowie Spracherkennung, Kartenanzeige über das Media-Display mit zusätzlichen Navigationshinweisen, Ausgabe akustischer Anweisungen über die im Fahrzeug integrierten Lautsprecher, unkomplizierte Software- und Kartenupdates über das Internet. Nur mit Vorrüstung für Garmin® MAP PILOT (355) und Audio 20 CD (522)	357	595,00 500,00	●	●	●	●	●	●	●	●
<b>COMAND Online</b> onlinefähiges Multimediasystem mit Media Display (21,3 cm (8,4")), Bedienung per Bedienelemente am Gerät, Multifunktionslenkrad, Touchpad mit Controller und Sprachbedienungssystem LINGUATRONIC, Festplattenavigation mit Satellitenkarten-Darstellung, Bluetooth®-Freisprechanlage, 3 Jahre kostenlose Kartenupdates beim Händler, Live Traffic Information, Remote Online Dienste, Mercedes-Benz Apps, DVD-Laufwerk, SD-Schnittstelle, 2 USB-Anschlüsse, Bluetooth®-Schnittstelle, WLAN-/WIFI-Hotspot. Inklusive Verkehrszeichen-Assistent (513) Für eine dauerhafte Nutzung des Dienstes Live Traffic Information ist eine Registrierung im Mercedes me Portal sowie die Zustimmung zu den Nutzungsbedingungen für die Mercedes me connect Dienste notwendig. Zusätzlich muss das Fahrzeug mit dem Benutzerkonto verknüpft werden. Danach ist Live Traffic Information bis zu 3 Jahre kostenfrei nutzbar und kann im Anschluss kostenpflichtig verlängert werden. Änderungen an den integrierten Mercedes-Benz Apps sind vorbehalten. Aufrufen von Internetseiten setzt die Freischaltung einer Datenoption voraus. Bei der Nutzung entstehen zusätzliche Kosten. Weiterführende Informationen zum Mercedes-Benz Notruf und zur Verfügbarkeit in Europa: <a href="http://www.mercedes-benz.com/ecall">www.mercedes-benz.com/ecall</a>	531	3.391,50 2.850,00	●	●	●	●	●	●	●	●



# Serien- und Sonderausstattung.

## Infotainment, Navigation und Kommunikation

	Code	Preis Euro inkl. MwSt. exkl. MwSt.	GLC 220 d 4MATIC	GLC 250 d 4MATIC	GLC 350 d 4MATIC	GLC 250 4MATIC	GLC 300 4MATIC	Mercedes-AMG GLC 43 4MATIC	Mercedes-AMG GLC 63 4MATIC+	Mercedes-AMG GLC 63 S 4MATIC+
<p><b>Digitales Radio</b> für die Standards DAB, DMB und DAB+. Das digitale Radio bietet rauschfreien Klang in CD-Qualität über DAB (inkl. DAB+ und DMB) und programmbegleitende Zusatzinformationen, z. B. Cover, Wetterkarten, Nachrichten und Staukarten. Drei DAB-Tuner sorgen im Hintergrund immer für die beste Empfangsqualität des eingestellten Senders.</p> 	537	487,90 410,00	●	●	●	●	●	●	●	●
<p><b>Head-up-Display</b> Anzeige von Inhalten zu Geschwindigkeit und je nach Ausstattung zu Tempolimits, Navigation sowie Assistenzsystemen. Die wichtigsten Fahrerinformationen im Blick, ohne die Augen von der Straße zu nehmen – möglich wird das mit dem Head-up-Display. Es projiziert ein virtuelles, ca. 21 x 7 cm großes Bild ins Sichtfeld des Fahrers, das in seiner Wahrnehmung rund 2 Meter vor ihm über der Motorhaube schwebt.</p> 	463	1.178,10 990,00	●	●	●	●	●	●	●	●
<p><b>Universal-Telefonie-Paket</b> in Armlehne mit universeller Smartphone-Aufnahmeschale, erweiterter Telefonfunktion, Lade-funktion und LTE-fähiger Außenantenne für optimalen Empfang. Über eine universelle Smartphone-Aufnahmeschale in der Armlehne lassen sich Smartphones bequem mit der Freisprecheinrichtung des Fahrzeugs verbinden. Nicht mit Auto-Telefonie (379) Mehr Informationen, u.a. zur Kompatibilität von Mobilgeräten, sind verfügbar unter: <a href="http://www.mercedes-benz-mobile.com">http://www.mercedes-benz-mobile.com</a></p> 	386	476,00 400,00	●	●	●	●	●	●	●	●
<p><b>Auto-Telefonie</b> für optimale Telefonie und Internetkonnektivität, mit SIM-Kartenleser und Bluetooth® Protokoll SAP (SIM Access Profile). Diese Ausstattung erlaubt die Anbindung eines Mobiltelefons durch das Bluetooth® Protokoll SAP (SIM-Access-Profile) oder den direkten Betrieb durch Einlegen einer SIM-Karte in den integrierten SIM-Kartenleser. Die Nutzung der Außenantenne sorgt für bestmöglichen Empfang. Nicht mit Universal-Telefonie-Paket (386) Weitere Informationen über kompatible Mobiltelefone und passende Aufnahmeschalen erhalten Sie unter <a href="http://www.mercedes-benz-mobile.com">http://www.mercedes-benz-mobile.com</a></p>	379	833,00 700,00	●	●	●	●	●	●	●	●
<p><b>Vorrüstung für Entertainment und Komfort</b> Die in den Rückenlehnen von Fahrer- und Beifahrersitz integrierte Vorrüstung bietet für unterschiedliche Entertainment und Komfort Ausstattungen eine universelle und komfortable Anbindung ans Fahrzeug mit integrierter Stromversorgung. Die Vorrüstung ist ausschließlich für die Verwendung von Original Zubehör geeignet und ist nicht nachrüstbar. Die passenden Produkte sind über Mercedes-Benz Zubehör erhältlich.</p>	866	196,35 165,00	●	●	●	●	●	●	●	●



# Serien- und Sonderausstattung.

## Infotainment, Navigation und Kommunikation

	Code	Preis Euro inkl. MwSt. exkl. MwSt.	GLC 220 d 4MATIC	GLC 250 d 4MATIC	GLC 350 d 4MATIC	GLC 250 4MATIC	GLC 300 4MATIC	Mercedes-AMG GLC 43 4MATIC	Mercedes-AMG GLC 63 4MATIC+	Mercedes-AMG GLC 63 S 4MATIC+
<b>TV-Tuner</b> für digitalen Fernsehempfang mit Unterstützung u. a. von Mehrkanalton, EPG (Elektronische Programmzeitschrift) und Videotext. Fernsehen mit großer Programmauswahl in exzellenter Qualität – der TV-Tuner macht das auch im Fahrzeug möglich. Er unterstützt den Empfang digitaler Sender nach dem DVB-T- und DVB-T2-Standard. Nur mit COMAND Online (531) Nicht mit Digitalen Radio (537) Für den Empfang verschlüsselter Sender ist ein zusätzliches CI+ Kartenlesegerät (erhältlich über Mercedes-Benz Accessories GmbH) notwendig. Die entsprechende CI+ Karte ist im Fachhandel erhältlich.	865	1.178,10 990,00	●	●	●	●	●	●	●	●
<b>Burmester® Surround-Soundsystem</b> mit 13 Lautsprechern, einem 9-Kanal-DSP-Verstärker und insgesamt 590 W Systemleistung. 13 Hochleistungslautsprecher und präzise auf den Innenraum abgestimmte Elektronik- und Akustikelemente sorgen für den erstklassigen Burmester-Klang. Die Surround-Funktion oder die Sound-Optimierung für die vorderen und hinteren Plätze machen das Hörerlebnis noch intensiver.	810	922,25 775,00	●	●	●	●	●	●	●	●
<b>Smartphone Integration</b> bestehend aus Apple CarPlay™ und Android Auto. Mit dieser Ausstattung lassen sich via Apple CarPlay™ und Android Auto kompatible Smartphones mit entsprechendem Betriebssystem ins Fahrzeug integrieren und z.B. über Sprachsteuerung bedienen. Unterstützt werden die wichtigsten Anwendungen und ausgewählte Apps inklusive der Navigation. Nur mit Audio 20 CD (522) Nicht mit COMAND Online (531)	14U	416,50 350,00	●	●	●	●	●	●	●	●
<b>Media Interface Kabel Kit</b> für universelle Schnittstelle in der Mittelkonsole bestehend aus: Mikro-USB, iPod® Dock und iPod® Lightning Kabel.	518	59,50 50,00	●	●	●	●	●	●	●	●

# Serien- und Sonderausstattung.

## Technik

	Code	Preis Euro inkl. MwSt. exkl. MwSt.	GLC 220 d 4MATIC	GLC 250 d 4MATIC	GLC 350 d 4MATIC	GLC 250 4MATIC	GLC 300 4MATIC	Mercedes-AMG GLC 43 4MATIC	Mercedes-AMG GLC 63 4MATIC+	Mercedes-AMG GLC 63 S 4MATIC+
<b>AdBlue® Behälter</b> mit größerem Volumen.	U85	0,00 0,00	S	S	S	-	-	-	-	-
<b>Kraftstofftank</b> mit größerem Volumen 66 l.	916	59,50 50,00	●	●	S	S	S	S	S	S
<b>Bremsanlage mit größeren Bremsscheiben an der Vorderachse</b> Bremsscheiben vorn gelocht und Bremssättel vorn mit Schriftzug „Mercedes-Benz“. Enthalten in AMG Line Exterior (P31)	U29	297,50 250,00	●	●	●	●	●	-	-	-
<b>Sport-Abgasanlage</b> mit zwei Endrohrblenden. Die Sport-Abgasanlage ist noch sportlicher ausgeprägt und verstärkt das emotionale Sounderlebnis. Über die integrierte Abgasklappe lässt sich die Akustik in Verbindung mit den Fahrprogrammen von DYNAMIC SELECT nach persönlichem Wunsch beeinflussen.	U21	416,50 350,00	-	-	-	●	●	-	-	-
										
<b>9G-TRONIC</b> inklusive DIRECT SELECT Wählhebel und DIRECT SELECT Lenkradschalt paddles. Mit 9 Vorwärtsgängen ermöglicht dieses Automatikgetriebe Effizienz, Komfort und Dynamik auf einem ganz neuen Niveau. Es begeistert mit noch schnelleren Gangwechseln und sanfteren Schaltvorgängen. Gleichzeitig trägt die 9G-TRONIC dazu bei, den Kraftstoffverbrauch zu senken. Bei Mercedes-AMG GLC 43 4MATIC mit verkürzten Schaltzeiten	421	0,00 0,00	S	S	S	S	S	S	-	-
										



# Serien- und Sonderausstattung.

## Antrieb

### TEMPOMAT

mit Limiter und HOLD-Funktion. Entspanntes und Kraftstoff sparendes Fahren besonders auf langen Strecken ermöglicht der TEMPOMAT mit Limiter. Neben der gewünschten Reisegeschwindigkeit lässt sich auch eine individuelle Höchstgeschwindigkeit vorgeben, um zum Beispiel Tempolimits sicher einzuhalten.

Nicht mit Fahrassistenten-Paket Plus (23P) oder Aktiver Abstands-Assistent (239)

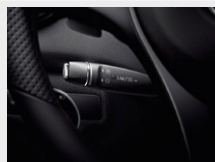

Code

Preis Euro  
inkl. MwSt.  
exkl. MwSt.

GLC 220 d 4MATIC

GLC 250 d 4MATIC

GLC 350 d 4MATIC

GLC 250 4MATIC

GLC 300 4MATIC

Mercedes-AMG  
GLC 43 4MATIC

Mercedes-AMG  
GLC 63 4MATIC+

Mercedes-AMG  
GLC 63 S 4MATIC+

440

0,00  
0,00

S

S

S

S

S

S

S

S

## Fahrwerk

### DYNAMIC SELECT

Bestehend aus 5 Fahrprogrammen. Ein komfortables, sportliches, besonders sportliches, effizientes oder ganz individuelles Fahrverhalten lässt sich mit DYNAMIC SELECT per Fingertipp abrufen. Je nach gewähltem Fahrprogramm werden Parameter wie die Charakteristik von Motor, Getriebe und Lenkung angepasst.

Bei Mercedes-AMG GLC 43 4MATIC und Mercedes-AMG GLC 63/63 S 4MATIC+ mit AMG DYNAMIC SELECT



B59

0,00  
0,00

S

S

S

S

S

S

S

S

### Sportfahrwerk

mit sportlicher Abstimmung für Dämpfer. Durch die straffere Auslegung von Federung und Dämpfung wird eine sportlichere Fahrweise ermöglicht, ohne größere Komforteinbußen hinnehmen zu müssen.



486

0,00  
0,00

S

S

S

S

-

-

-

### DYNAMIC BODY CONTROL Fahrwerk mit Verstelldämpfung

Über den DYNAMIC SELECT Schalter kann der Fahrer die Dämpfungseigenschaften des Fahrzeugs verändern. Er hat die Wahl zwischen dem Komfort-Modus mit komfortablerer Dämpfungscharakteristik und 2 Sport-Modi für eine sportlich-straffe Abstimmung der Dämpfung.



459

1.130,50  
950,00

●

●

●

●

●

-

-

-

### AIR BODY CONTROL

Luftfederung mit kontinuierlicher Verstelldämpfung. Das Luftfederungssystem sorgt in Kombination mit einer kontinuierlichen Verstelldämpfung für Abrollkomfort und Fahrdynamik auf sehr hohem Niveau. Die Dämpfung passt sich an jedem Rad der aktuellen Fahrsituation an und lässt sich nach Wunsch komfortabler oder sportlicher einstellen.

Bei Mercedes-AMG GLC 43 4MATIC und Mercedes-AMG GLC 63/63 S 4MATIC+ mit AMG RIDE CONTROL+



489

2.261,00  
1.900,00

●

●

●

●

●

S

S

S

● lieferbar gegen Mehrpreis

○ als Sonderausstattung ohne Mehrpreis lieferbar

S Serienausstattung

- nicht lieferbar

Abbildungen können Sonderausstattungen beinhalten.

# Original-Zubehör.

Bei dem hier beschriebenen Zubehör handelt es sich um einen Auszug aus dem umfangreichen Zubehör-Sortiment für das neue GLC Coupé. Den ausführlichen Zubehör-Katalog mit den genauen Produktbeschreibungen erhalten Sie bei Ihrem Mercedes-Benz Partner oder online unter <http://configurator.mercedes-benz-accessories.com>.

Die angegebenen Preise verstehen sich ohne eventuelle Ein- bzw. Anbaukosten. Änderungen und Irrtümer vorbehalten.



## Exterieur

	Bild-Nr.	Teilenummer	Preis Euro inkl. MwSt. exkl. MwSt.
<b>45,7 cm (18") Leichtmetallräder im 5-Speichen-Design</b> schwarz lackiert und glanzgedreht mit bspw. VA/HA 235/60 R18 auf 8J x 18 ET 38	1	A253 401 0700 7X23	<b>380,00</b> 319,33
<b>48,3 cm (19") Leichtmetallräder im 12-Speichen-Design</b> schwarz lackiert und glanzgedreht mit bspw. VA/HA 235/55 R19 auf 8J x 19 ET 38	2	A253 401 1100 7X23	<b>420,00</b> 352,95
<b>48,3 cm (19") Leichtmetallräder im 5-Doppelspeichen-Design</b> schwarz lackiert und glanzgedreht mit bspw. VA/HA 235/55 R19 auf 8J x 19 ET 38	3	A253 401 3200 7X23	<b>420,00</b> 352,94
<b>Heckspoiler, grundiert</b> Nicht mit AMG Line Exterieur (P31)	4	A253 793 0100	<b>381,00</b> 320,17
<b>Zierblende Front, 2-teilig, hochglanzverchromt</b> Nicht mit AMG Line Exterieur (P31)		A253 820 2100	<b>169,00</b> 142,02
<b>Außenspiegel-Cover, Carbon-Style</b>	5	A205 811 0100	<b>180,00</b> 151,27
<b>Türgriffschale, groß, 2-teilig, hochglanzverchromt</b>	6	A205 760 4000	<b>43,00</b> 36,13
<b>Design Seitenverkleidung, 8-teilig, genarbt</b> Nicht mit AMG Line Exterieur (P31)	7	A253 725 9200	<b>499,00</b> 419,33
<b>Design Frontverkleidung, für Frontstoßfänger, genarbt</b> Nicht mit AMG Line Exterieur (P31)		A253 880 1201	<b>399,00</b> 335,29
<b>LED Projektor, Mercedes Stern</b> Nur mit Innenraumlicht-Paket (876)	8	A213 820 4503	<b>131,00</b> 110,09
<b>Bordwerkzeug</b>		A166 580 6900	<b>66,00</b> 55,47
<b>Radnabenabdeckung, bspw. Stern erhaben, schwarz</b>		B6 647 0200	<b>14,50</b> 12,19



# Original-Zubehör.

	Bild-Nr.	Teilenummer	Preis Euro inkl. MwSt. exkl. MwSt.
<b>Interieur</b>			
<b>Produkte für die Vorrüstung für Entertainment und Komfort (866)</b>			
– Apple iPad Air2® Fond-Integration, Plug & Play, Kit	1	A205 820 2001	<b>210,00</b> 176,47
– Apple iPad Air® Fond-Integration, Plug & Play, Kit		A205 820 7000	<b>210,00</b> 176,47
– Apple iPad4® Fond-Integration, Plug & Play, Kit		A205 820 0876	<b>210,00</b> 176,47
– Style & Travel Equipment, Klapptisch	2	A000 816 0200	<b>140,00</b> 117,65
– Style & Travel Equipment, Kleiderbügel <small>Weitere Varianten auch für Kopfstützenlösung verfügbar</small>	3	A000 810 4100	<b>95,00</b> 79,83
<b>CI+ Box</b> <small>Nur mit TV-Tuner (865)</small>		A222 900 8915	<b>200,00</b> 168,07
<b>USB Power Charger</b>		A213 820 0803	<b>30,00</b> 25,21
<b>Kindersitz BABY-SAFE plus II, mit AKSE, schwarz, Limited Black, bis 13 kg</b>	4	A000 970 1302	<b>319,00</b> 268,07
<b>Kindersitz DUO plus, mit ISOFIX, schwarz, Limited Black, 9 bis 18 kg</b>	5	A000 970 1702	<b>377,00</b> 316,81
<b>Kindersitz KIDFIX XP, mit ISOFIT, schwarz, Limited Black, 15 bis 36 kg</b>	6	A000 970 2302	<b>300,00</b> 252,07
<b>Allwettermatten CLASSIC, bspw. Fahrer-/Beifahrermatte, 2-teilig, schwarz</b>	7	A253 680 3703 9G33	<b>69,00</b> 57,99
<b>Ripsmatten CLASSIC, bspw. Fahrer-/Beifahrermatte, 2-teilig, schwarz</b>		A253 680 5301 9G32	<b>59,00</b> 49,58
<b>Flakon, bspw. AGARWOOD MOOD</b>	8	A000 899 0200	<b>80,00</b> 67,23



# Original-Zubehör.

	Bild-Nr.	Teilenummer	Preis Euro inkl. MwSt. exkl. MwSt.
<b>Cargo und Care</b>			
<b>Grundträger, 2-teilig</b>	1	A253 890 1100	<b>280,00</b> 235,30
<b>Fahrradträger für 1 Fahrrad</b> Nur mit Grundträger, A253 890 1100 und Distanzadapter, A002 990 0399		A000 890 0293	<b>155,00</b> 130,25
<b>Distanzadapter für Fahrradträger</b>		A002 990 0399	<b>30,00</b> 25,21
<b>Mercedes-Benz Dachbox, bspw. Dachbox 450, beidseitig öffnend, schwarz, metallic</b> Nur mit Grundträger, A253 890 1100	1	A000 840 0300	<b>620,00</b> 521,00
<b>Ski- und Snowboardträger, bspw. für bis zu 4 Paar Ski oder 2 Snowboards</b> Nur mit Grundträger, A253 890 1100	2	A000 890 0393	<b>200,00</b> 168,07
<b>Heckfahrradträger für Anhängervorrichtung, klappbar, bspw. für 2 Fahrräder</b> Nur mit Anhängervorrichtung (550); auch als Variante für 3 Fahrräder erhältlich		A000 890 1100	<b>560,00</b> 470,59
<b>Kofferraumwanne, flach, schwarz</b> Nicht mit Steckmodul Gepäckraum (895)	3	A253 814 0200	<b>92,00</b> 77,31
<b>Staubbox, schwarz</b> Optimale Funktion mit Kofferraumwanne, flach, A253 814 0200	4	A000 814 0041	<b>76,00</b> 63,87
<b>Gepäcknetz Kofferraumboden, schwarz</b>		A253 860 0900	<b>48,00</b> 40,34
<b>Zick-Zack-Ladekantenschutz, schwarz</b> Bspw. mit Wendematte, A253 680 7103	5	A253 693 2000	<b>40,00</b> 33,61
<b>Wendematte, schwarz</b> Nicht mit Steckmodul Gepäckraum (895)	5	A253 680 7103	<b>106,00</b> 89,08
<b>Kühlbox, schwarz/grau</b>	6	A000 820 4206	<b>195,00</b> 163,87
<b>Ladegerät mit Ladeerhaltungsfunktion, 5A, für Bleisäure- und Lithiumbatterien</b>	7	A000 982 3021	<b>99,00</b> 83,19



# Weitere technische Daten.

Typ	Leergewicht/ Zuladung <sup>4</sup> / Zulässiges Gesamtgewicht (kg)	Gepäckraum- volumen (VDA) (l)	Anhängelast (kg)	Tankinhalt/ davon Reserve (l)
Diesel				
GLC 220 d 4MATIC	1.865/665/2.530	500 - 1.400	2.500 <sup>5</sup>	50/7
GLC 250 d 4MATIC	1.875/665/2.540	500 - 1.400	2.500 <sup>5</sup>	50/7
GLC 350 d 4MATIC	1.915/625/2.540	500 - 1.400	2.500 <sup>5</sup>	66/7

<sup>5</sup> Mit AMG Line Exterior (P31) reduziert sich die Anhängelast auf 2.170 kg.

Typ	Leergewicht/ Zuladung <sup>4</sup> / Zulässiges Gesamtgewicht (kg)	Gepäckraum- volumen (VDA) (l)	Anhängelast (kg)	Tankinhalt/ davon Reserve (l)
Benziner				
GLC 250 4MATIC	1.760/670/2.430	500 - 1.400	2.400 <sup>5</sup>	66/7
GLC 300 4MATIC	1.760/670/2.430	500 - 1.400	2.400 <sup>5</sup>	66/7
Mercedes-AMG GLC 43 4MATIC	1.875/585/2.460	500 - 1.400	2.170	66/7
Mercedes-AMG GLC 63 4MATIC+	2.010/580/2.590	500 - 1.400	2.170	66/10
Mercedes-AMG GLC 63 S 4MATIC+	2.020/570/2.590	500 - 1.400	2.170	66/10

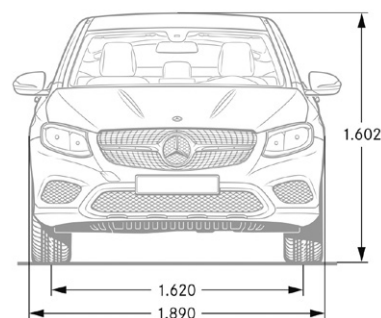
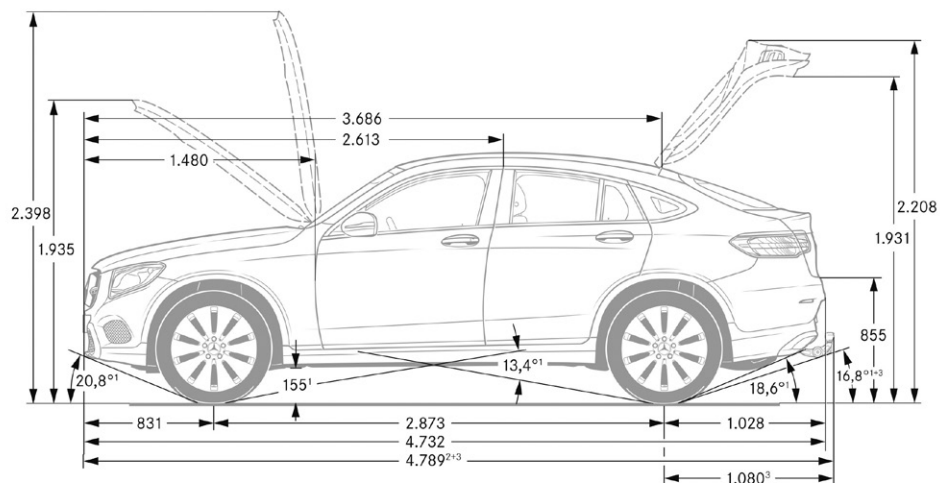

<sup>1</sup> Bei zulässigem Gesamtgewicht <sup>2</sup> Inkl. Kennzeichen-Adapter (5 mm) <sup>3</sup> Mit Anhängerkupplung (Sonderwunsch)

<sup>4</sup> Masse des Kraftfahrzeugs in fahrbereitem Zustand mit dem zu mindestens 90 % seines Fassungsvermögens gefüllten Kraftstofftank, zuzüglich der Masse des Fahrers (per Gesetz pauschal mit 75 kg veranschlagt), des Kraftstoffs und der Flüssigkeiten, ausgestattet mit der Standardausrüstung gemäß den Herstellerangaben sowie, sofern vorhanden, der Masse des Aufbaus, des Führerhauses, der Anhängervorrichtung und des Ersatzrads/der Ersatzräder sowie des Werkzeugs. Sonderausstattungen, Zusatzausrüstungen und Zubehör können einen Einfluss auf Gewicht, verbleibende Nutzlast, Rollwiderstand, Aerodynamik usw. haben und damit auch die Verbrauchs- und CO<sub>2</sub>-Werte beeinflussen.

# Service.

## Mercedes-Benz KomfortService-Paket

Ihr Mercedes-Benz Service sorgt dafür, dass vom ersten Kilometer an die Sicherheit, Zuverlässigkeit und der Wert Ihres Mercedes bestmöglich bewahrt werden. So genießen Sie mit unserem KomfortService-Paket vielfältige Leistungen – und sind damit jederzeit einfach entspannt. Das KomfortService-Paket umfasst alle Wartungsarbeiten sowie bei Bedarf definierte Verschleißreparaturen<sup>1</sup>

z. B. für 36 Monate und 45.000 km nur:

<sup>1</sup> Gemäß den jeweiligen Bedingungen des KomfortService-Pakets.

<sup>2</sup> Ausgenommen: Teilnahme an Fahrveranstaltungen mit Renncharakter oder aus den dazugehörigen Übungsfahrten

<sup>3</sup> Ausgenommen: Code B07

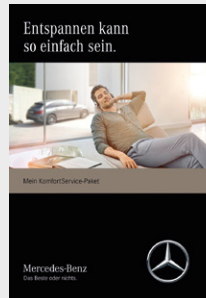

## Mercedes-Benz Garantie-Paket

Verlängern Sie ganz einfach Ihren Schutz vor unvorhersehbaren Reparaturen. Das Mercedes-Benz Garantie-Paket gibt Ihnen nach Ablauf der Neufahrzeug-Garantie finanzielle Sicherheit. Sie können es günstig bereits beim Neufahrzeugkauf oder erst zu einem späteren Zeitpunkt abschließen und bis ins 12. Laufjahr Ihres Fahrzeugs immer wieder verlängern. Sie sichern sich damit umfangreiche Garantie- und Reparaturleistungen<sup>4</sup> von Ihrem Mercedes-Benz Service.

<sup>4</sup> Gemäß den jeweiligen Bedingungen des Garantie-Pakets.



### Garantie-Paket 12 Monate

### Garantie-Paket 24 Monate

### Garantie-Paket 36 Monate

Preis/Monat  
inkl. 19% MwSt.

63,00

65,00

66,00

70,00

71,00<sup>2</sup>

89,00<sup>2</sup>

93,00<sup>2,3</sup>

Kaufpreis  
inkl. 19% MwSt.

215,00

749,00

565,00

1.695,00

919,00

2.999,00

GLC 220 d 4MATIC

GLC 250 d 4MATIC

GLC 350 d 4MATIC

GLC 250 4MATIC

GLC 300 4MATIC

Mercedes-AMG  
GLC 43 4MATIC

Mercedes-AMG  
GLC 63 4MATIC+

Mercedes-AMG  
GLC 63 S 4MATIC+

●	-	-	-	-	-	-	-	-
-	-	-	●	-	-	-	-	-
-	●	-	-	●	-	-	-	-
-	-	●	-	-	-	-	-	-
-	-	-	-	-	-	●	-	-
-	-	-	-	-	-	-	●	-
-	-	-	-	-	-	-	-	●
●	●	●	●	●	●	-	-	-
-	-	-	-	-	-	●	●	●
●	●	●	●	●	●	-	-	-
-	-	-	-	-	-	●	●	●

# Finanzdienstleistungen und Versicherungen.

## Mercedes-Benz Bank

Profitieren Sie von der Mercedes-Benz Qualität, Zuverlässigkeit und Sicherheit auch in Ihren finanziellen Angelegenheiten. Mit unseren Finanzierungs- und Leasingprodukten haben Sie flexible Möglichkeiten, sich Ihren Wunsch eines neuen Mercedes zu erfüllen. Und unsere Versicherungen bieten zuverlässigen Schutz für Ihr Auto und Ihr Budget. Darüber hinaus runden Produkte zum Anlegen das Angebot ab. Erfahren Sie mehr unter [www.mercedes-benz-bank.de](http://www.mercedes-benz-bank.de)



## Mobilität aus einer Hand

Wählen Sie die individuelle Kombination, die zu Ihrem Leben passt.

Mit Business-Leasing plus für Firmenkunden und Privat-Leasing plus für Privatkunden erhalten Sie Leasing und Versicherung in einer festen monatlichen Rate.

Bei der Plus3-Finanzierung entscheiden Sie am Vertragsende, ob Sie Ihr Fahrzeug behalten, verkaufen oder zum vertraglich garantierten Restwert\* zurückgeben möchten. Und für Ihren flexiblen Mobilitätsbedarf ermöglicht Ihnen Mercedes-Benz Rent den Mercedes Ihrer Wahl zur Miete.

\* Diese Option beruht auf einer Zusatzvereinbarung zwischen Ihnen und Ihrem Händler.



## MercedesCard

Die neue MercedesCard\* ist auf höchste Ansprüche zugeschnitten. Mit der MercedesCard bezahlen Sie weltweit komfortabel und profitieren von Reise- und Versicherungsleistungen, automobilen Leistungen, einem attraktiven Bonusprogramm und finanziellen Freiheiten.

Und Sie können ganz individuell auch optionale Versicherungen wie ein Reise- oder Shopping-Paket auswählen.

Informieren Sie sich und beantragen Sie die neue MercedesCard unter: <https://mercedescard.bw-bank.de/vergleich/>

\*Kartenherausgebendes Institut und Vertragspartner ist die Landesbank Baden-Württemberg/BW-Bank.

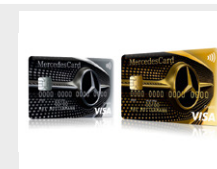

## Mercedes-Benz Autoversicherung

Ein Mercedes sollte auch wie ein Mercedes versichert sein. Aus diesem Grund sichert die Mercedes-Benz Autoversicherung\* Ihren Wagen nicht nur umfassend ab.

Im Schadenfall wird Ihr Mercedes außerdem stets nach Herstellervorgaben in einer Mercedes-Benz Werkstatt repariert.

\* Versicherer: HDI Versicherung AG, vermittelt durch die Mercedes-Benz Bank AG. Es gelten die allgemeinen Versicherungsbedingungen.

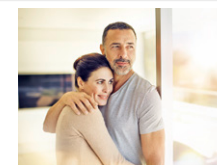

## Kaufpreisschutz

Erweitern Sie die Leistungen Ihrer Vollkaskoversicherung. Der Kaufpreisschutz\* schließt bei Totalschaden, Diebstahl oder Zerstörung bis zu 48 Monate lang die Lücke zwischen Kaufpreis und Wiederbeschaffungswert. So steht Ihnen für den Kauf eines neuen Fahrzeugs der ursprüngliche Kaufpreis erneut zur Verfügung.

\* Versicherer: Zurich Insurance plc NDL für Deutschland, vermittelt durch die Mercedes-Benz Bank AG. Es gelten die allgemeinen Versicherungsbedingungen.

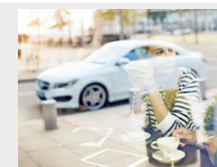

# Fahrzeugabholung.

Mehr Informationen zur Fahrzeugabholung im Kundencenter finden Sie in unserer praktischen Web-App.



Bequem den QR-Code scannen oder [www.mbkundencenter.com](http://www.mbkundencenter.com) besuchen.

Besuchen Sie die Erfinder des Automobils und erleben Sie Ihre ganz persönlichen Sternstunden in einem der Mercedes-Benz Kundencenter. Erfahren Sie hautnah, wie wir mit modernster Technik Fahrzeuge nach den individuellen Wünschen unserer Kunden entstehen lassen, und nehmen Sie an einer Werkbesichtigung durch unsere Automobilfertigung teil!

## Mercedes-Benz Kundencenter Bremen

Erleben Sie das Werk in Bremen als Kompetenzzentrum der C-Klasse: Limousine, T-Modell, Coupé, Cabriolet und GLC oder als Sportwagenschmiede für SL, SLC, E-Klasse Coupé und E-Klasse Cabriolet. Lernen Sie unseren Geländewagen-Parcours „The Rock“ kennen und stellen Sie den GLC auf die Probe. Das Kundencenter freut sich darauf, seinen Gästen einen unvergesslichen Tag zu bereiten.

Die Abholung Ihres neuen GLC Coupé ist im Mercedes-Benz Kundencenter Bremen für Sie kostenlos.

Im Holter Feld  
28309 Bremen  
Telefon: +49 421 419-5350  
E-Mail:  
[kundencenter.bremen@daimler.com](mailto:kundencenter.bremen@daimler.com)



## Mercedes-Benz Kundencenter Rastatt

Gehen Sie mit auf Entdeckungstour und werden Sie Zeuge, wie die A- und B-Klasse sowie der GLA im Mercedes-Benz Werk Rastatt, dem Kompetenzzentrum der Kompaktfahrzeuge, entstehen. Auf dem neuen Erlebnis-Parcours „A-Rock“ wird das Fahren zum Abenteuer. Offroad Begeisterte können sich hier von der Qualität des im Werk Rastatt produzierten GLA selbst überzeugen. Erleben Sie bei uns einen Tag wie keinen anderen! Wir freuen uns auf Sie.

Die Abholung Ihres neuen GLC Coupé ist im Mercedes-Benz Kundencenter Rastatt gegen einen Aufpreis von 392,70 € (inklusive Mehrwertsteuer) möglich.

Gottlieb-Daimler-Straße  
76437 Rastatt  
Telefon: +49 7222 9123388  
E-Mail:  
[kundencenter.rastatt@daimler.com](mailto:kundencenter.rastatt@daimler.com)



## Mercedes-Benz Kundencenter Sindelfingen

Das Mercedes-Benz Werk Sindelfingen ist Kompetenzzentrum für Fahrzeuge der Ober- und Luxusklasse. Hier entstehen S- und E-Klasse sowie CLS und Mercedes-AMG GT. Im Kundencenter in Sindelfingen trifft Tradition auf Moderne. Seit 1953 können Kunden auf Wunsch ihren neuen Mercedes direkt im Werk in Empfang nehmen. Die neu gestalteten Räumlichkeiten des Kundencenters bieten Ihnen mehr Anlass denn je für einen Besuch. Überzeugen Sie sich selbst!

Die Abholung Ihres neuen GLC Coupé ist im Mercedes-Benz Kundencenter Sindelfingen gegen einen Aufpreis von 392,70 € (inklusive Mehrwertsteuer) möglich.

Käsbrünnelestraße  
71063 Sindelfingen  
Telefon: +49 7031 90-70403  
E-Mail:  
[kundencenter.sindelfingen@daimler.com](mailto:kundencenter.sindelfingen@daimler.com)



## AMG Kundencenter in Affalterbach

Eine Begegnung der unvergesslichen Art erwartet Sie in Affalterbach: Das Headquarter von Mercedes-AMG ist der ideale Ort, um Ihren neuen Traumwagen entgegenzunehmen. In der Heimat der Driving Performance spüren Sie den AMG-Spirit hautnah. Bei einer Werksführung lernen Sie die berühmte Motorenmanufaktur kennen und erleben die Philosophie „One Man - One Engine“ in Aktion. Nach einer Stärkung in der AMG Private Lounge ist es soweit: Ihr Mercedes-AMG erwartet Sie. Genießen Sie den Augenblick! Sobald Sie bereit sind, macht Sie Ihr AMG-Experte mit der Technik vertraut. Und dann starten Sie mit einem vollgetankten Fahrzeug und einer kleinen Überraschung zu Ihrer ersten Fahrt.

Die Abholung Ihres neuen AMG-Fahrzeugs ist im Kundencenter Affalterbach gegen einen Aufpreis von 892,50 € (inklusive Mehrwertsteuer) möglich.

Mercedes-AMG GmbH  
Daimlerstraße 1  
71563 Affalterbach  
Telefon: +49 7144 -302 0  
E-Mail:  
[fahrzeugabholung-amg@daimler.com](mailto:fahrzeugabholung-amg@daimler.com)



Fragen Sie Ihren Mercedes-Benz Vertragspartner zu näheren Details.



# Mercedes me connect.

## Voraussetzung:

Für die Nutzung der nachfolgend aufgeführten Dienste ist eine Registrierung im Mercedes me Portal sowie die Zustimmung zu den Nutzungsbedingungen für die Mercedes me connect Dienste notwendig. Zusätzlich muss das jeweilige Fahrzeug mit dem Benutzerkonto verknüpft sein. Nach Ablauf der initialen Laufzeit können die Dienste kostenpflichtig verlängert werden. Die erstmalige Aktivierung der Dienste ist innerhalb von 1 Jahr ab Erstzulassung oder Inbetriebnahme durch den Kunden möglich, je nachdem was zuerst erfolgt.

	Vertragsrechtliche Einschränkungen	Audio 20 GPS (506)	COMAND Online (531)
<b>Basisdienste</b> Wartungsmanagement, Unfallmanagement, Pannenmanagement, Telediagnose, Fahrzeugdiagnose.	Unbegrenzte Laufzeit	S	S
<b>Vorrüstung für Remote Online (11U)</b> Technische Vorbereitung für die Nutzung von Mercedes me connect Diensten wie zum Beispiel Fernabfrage Fahrzeugstatus, Fahrzeugortung usw. über Smartphone möglich. Fahrzeugortung, Türfernschließung, Fernabfrage Fahrzeugstatus oder Programmierung Standheizung – das ist eine Auswahl der Dienste von Remote Online, die derzeit auf Basis dieser Vorbereitung separat bei der Daimler AG gebucht werden können. Für die Nutzung der Dienste ist eine Registrierung im Mercedes me Portal sowie die Zustimmung zu den Nutzungsbedingungen für die Mercedes me connect Dienste notwendig. Zusätzlich muss das jeweilige Fahrzeug mit dem Benutzerkonto verknüpft sein. Nach Ablauf der initialen Laufzeit können die Dienste kostenpflichtig verlängert werden. Die erstmalige Aktivierung der Dienste ist innerhalb von 1 Jahr ab Erstzulassung oder Inbetriebnahme durch den Kunden möglich, je nachdem was zuerst erfolgt	3 Jahre ab Aktivierung kostenfrei nutzbar	S	S
<b>Vorrüstung für Live Traffic Information (367)</b> 3 Jahre ab Aktivierung kostenfrei nutzbar. Stressfrei auf dem besten Weg ans Ziel – ob in der Rushhour oder auf Reisen. Mit Live Traffic Information empfängt Ihr Navigationssystem Verkehrsdaten in Echtzeit und optimiert die dynamische Routenführung. Dank präziser und aktueller Informationen über Staus, Stop&Go-Verkehr und mehr werden Sie bei der Reduzierung von Fahrtzeiten unterstützt.	3 Jahre ab Aktivierung kostenfrei nutzbar	● Nur mit Garmin® MAP PILOT (357)	S
<b>Mercedes-Benz Notruf (351)</b> Das automatisch oder manuell ausgelöste Mercedes-Benz Notrufsystem kann die Zeitspanne zwischen Unfallzeitpunkt und dem Eintreffen der Rettungskräfte entscheidend verkürzen.	Unbegrenzte Laufzeit	Keine Nutzungsvoraussetzungen	
<b>Kommunikationsmodul LTE (362) für die Nutzung von Mercedes me connect Diensten</b> Vorbereitung für die Nutzung von Mercedes me connect Diensten mit besonders schneller Datenverbindung.	Unbegrenzte Laufzeit	Keine Nutzungsvoraussetzungen	

Ihr Weg, um diese Dienste nutzen zu können:

Rufen Sie die Seite Mercedes me connect (<https://me.mercedes-benz.com>) auf und klicken Sie dann auf „Registrieren“. Geben Sie jetzt die geforderten Daten ein und klicken Sie anschließend auf „Registrieren“. Im Anschluss erhalten Sie eine E-Mail. Klicken Sie in dieser auf den Link „Registrierung abschließen“ und legen Sie Ihr individuelles Passwort fest. Klicken Sie nun auf „Nutzungsbedingungen akzeptieren“. Lesen Sie die Nutzungsbedingungen durch und akzeptieren Sie diese. Ihr Fahrzeug können Sie nun mit Ihrem Profil bei Ihrem Mercedes-Benz Partner verknüpfen lassen. Hierfür ist Ihre E-Mail-Adresse, der Fahrzeugschein und der Ausweis notwendig. Richten Sie sich anschließend auf Ihrem Smartphone/Tablet die Seite <http://connect.mercedes.me> ein oder laden Sie die Mercedes App me auf Ihr Smartphone, um die Dienste bequem von überall zu nutzen.



**Mercedes-Benz ist einer der Gründungspartner der Stiftung „Laureus Sport for Good Foundation“.**

Seit der Stiftungsgründung im Jahr 2000 unterstützt und fördert Mercedes-Benz die Ziele und Werte dieses weltweiten, gemeinnützigen Programms: mit sozialen Sportprojekten das Leben von benachteiligten oder kranken Kindern und Jugendlichen zu verbessern. Laureus wurde zu einem grundlegenden Bestandteil der gesellschaftlichen Verantwortung von Mercedes-Benz. Jeder neue Mercedes ist daher ein Botschafter dieser Werte. Mit dem Kauf eines Mercedes unterstützen Sie die Stiftung „Laureus Sport for Good Foundation“.

**Speicherung technischer Daten im Fahrzeug:** Elektronische Fahrzeugkomponenten (z.B. Airbag-Steuergerät, Motorsteuergerät, etc.) enthalten Datenspeicher für technische Fahrzeugdaten, wie z. B. Meldungen im Falle von Funktionsstörungen, Geschwindigkeit des Fahrzeuges, Bremsstärke oder Funktionsweise von Rückhalte- und Fahrerassistenz-Systemen im Falle eines Unfallereignisses (Audio- und Videodaten werden nicht gespeichert). Die Daten werden flüchtig, punktuell als Momentaufnahme z.B. im Falle einer Störungsmeldung, über einen sehr kurzen Aufzeichnungszeitraum (maximal wenige Sekunden) z.B. im Falle eines Unfalls oder in zusammengefasster Form z.B. zur Bewertung der Bauteilbeanspruchung gespeichert. Die gespeicherten Daten können über Schnittstellen im Fahrzeug ausgelesen, von geschulten Technikern zur Diagnose und Behebung etwaiger Funktionsstörungen oder vom Hersteller zur Analyse und zur weiteren Verbesserung von Fahrzeugfunktionen verarbeitet und genutzt werden. Auf Wunsch des Kunden können Daten auch als Basis für weitere optionale Dienstleistungen dienen. Eine Übertragung der Daten aus dem Fahrzeug heraus an den Hersteller bzw. Dritte erfolgt grundsätzlich nur aufgrund gesetzlicher Erlaubnis (z.B. Fahrzeugnotruf e-Call), oder aufgrund vertraglichen Einverständnisses mit dem Kunden unter Berücksichtigung des Datenschuttsrechts. Weitere Informationen zu gespeicherten Daten im Fahrzeug befinden sich in der Betriebsanleitung des Fahrzeugs. Diese finden Sie gedruckt und interaktiv im Fahrzeug oder online unter [www.mercedes-benz.de/betriebsanleitung](http://www.mercedes-benz.de/betriebsanleitung).

Nach Redaktionsschluss können sich am Produkt Änderungen ergeben haben.

Daimler AG, Mercedes-Benz Cars Vertrieb Deutschland, Mühlenstraße 30, 10243 Berlin, MBD/VPP 0101 · 1218 / 77 · Ausgabe 1

[www.mercedes-benz.de](http://www.mercedes-benz.de)