

GLC

Sport Utility Vehicle



Preisliste gültig ab 8. Juli 2021

Mercedes-Benz
Das Beste oder nichts.



Willkommen.

In der Markenwelt von Mercedes-Benz.



„Das Beste oder nichts.“

Diese Worte von Gottlieb Daimler sind über 100 Jahre alt. Zugleich sind sie heute aktueller denn je. Wir möchten den Satz sogar noch ergänzen: Das Beste oder nichts – für Sie, unsere Kunden. Wir forschen, konstruieren und gestalten, um Ihre Ansprüche und Wünsche zu erfüllen. Für Ihren Traum von einem Mercedes.

Ein starker Charakter mit ganz neuen Facetten. Der neue GLC präsentiert sich intelligent, dynamisch und souverän wie nie. Mit einem faszinierend modernen Bediensystem, das sich jeden Tag besser auf Sie einstellt. Mit einem noch ausdrucksstärkeren SUV-Design. Sowie mit Komfort- und Sicherheitssystemen, die sich besser denn je um Sie und Ihr Wohlbefinden kümmern.

Steigen Sie ein. Der neue GLC hat Ihnen viel zu erzählen. Über eine völlig neue Art, ein Automobil zu bedienen. Einfach. Intuitiv. Mit Ihren Worten, Berührungen und Gesten. Das ist MBUX, die neue Mercedes-Benz User Experience. Die Highlights: neue digitale Displays und Touch-Bedienelemente, ein natürliches Sprachbediensystem sowie die Fähigkeit, sich täglich besser auf Sie einzustellen. Gönnen Sie Ihren Augen etwas Besonderes. Nichts fasziniert das Auge mehr als eine starke, athletische Ausstrahlung. Besonders sportlich zeigt sich der neue GLC mit der AMG Line. Mit breiteren Schürzen, integrierten Endrohrblenden und neuen Felgendesigns strahlt er noch mehr Kraft und Dominanz aus. Zudem erstrahlen die neuen abgeflachten Heckleuchten erstmals serienmäßig in LED.

Tanken Sie neue Energie. Im Innenraum folgt alles einem Ziel: Ihnen die Zeit so angenehm wie möglich zu gestalten. Mit ENERGIZING Paketen, die Ihr Wohlbefinden auf Wunsch steigern. Mit neuen optionalen Sportsitzen für spürbar mehr Seitenhalt und Komfort. Und mit einem Burmester® Surround-Soundsystem, das Ihre Musik auf Wunsch zu einem Erlebnis der Oberklasse macht.

Sie ahnen es bereits: Es gibt nahezu grenzenlose Möglichkeiten, den neuen GLC ganz nach Ihren persönlichen Wünschen zu gestalten. Nehmen Sie sich die Zeit, stöbern Sie in aller Ruhe in dieser Broschüre, konfigurieren Sie Ihr Wunschfahrzeug online und sprechen Sie uns vor Ort bei Ihrem Mercedes-Benz Partner an. Gerne können Sie auch eine Probefahrt vereinbaren und sich höchstpersönlich von unserem Anspruch überzeugen:

„Das Beste oder nichts.“

Ihr Mercedes-Benz Team

Über den detaillierten Umfang der Sonderausstattungen informiert Sie gerne Ihr Mercedes-Benz Partner. Weitere Informationen erhalten Sie unter www.mercedes-benz.de und über unsere Mercedes-Benz Kundenbetreuung:

Montag bis Freitag von 07.30 – 20.00 Uhr

Telefon: 00800 9 7777777

Inhalt.

Vorwort	2
Produkt-Highlights	4
Modellvarianten und technische Daten	6
Design	8
Lines und Design-Pakete	
Zierelemente	
Lacke	
Kombinationsmöglichkeiten Polster und Lacke	
Mercedes-AMG	33
Elektromobilität	51
Business-Paket	58
Serien- und Sonderausstattung	60
Exterieur	
Interieur	
Sicherheit und Assistenzsysteme	
Parken und Rangieren	
Infotainment, Navigation und Kommunikation	
Laden	
Technik	
Antrieb	
Fahrwerk	
Fahrhilfen	87
Original-Zubehör	90
Weitere technische Daten	93
Service	94
Finanzdienstleistungen und Versicherungen	95
Fahrzeugabholung	96
Mercedes me connect	97



Produkt-Highlights.

The new GLC. All kinds of strength.

Feinschliff für das SUV-Design, mehr Agilität sowie das innovative MBUX-Multimediasystem und neue Assistenzsysteme – das ist die Modellpflege für den GLC.

Ob mit der Familie auf großer Reise oder mit Freunden auf in ein großes Abenteuer – im neuen GLC erwartet Sie die große Freiheit. Der geräumige Innenraum und **550 l bis 1.600 l Laderaumvolumen** sorgen für angenehmen Raumkomfort und hohe Funktionalität. Mit seinen großen Glasflächen sorgt das auf Wunsch erhältliche **Panorama-Schiebedach** für ein besonders helles und freundliches Ambiente.

Mercedes-Benz User Experience.

Im neuen GLC können Sie jetzt nahezu alles mit nur einem Finger bedienen und einstellen. Ganz einfach über den großen Touchscreen, das neue Touchpad oder die Touch-Control-Buttons am neuen Lenkrad. Eine Berührung reicht, um etwa die Anzeigestile, die Ambientebeleuchtung oder das Infotainmentsystem frei an Ihre Wünsche anzupassen.

Intuitives Touch-Bedienkonzept.

Ein Touchscreen, ein Touchpad und Touch-Control-Buttons am Lenkrad ermöglichen Ihnen eine völlig neue Art der Bedienung. Dank MBUX wie selbstverständlich über intuitive Berührungen und Sprache.

Adaptive Fahrwerke.

Der neue GLC passt sich nicht nur jedem Untergrund an, sondern auch Ihrem Anspruch: Serienmäßig bietet er Ihnen das auf hohen Fahrkomfort ausgelegte **AGILITY CONTROL** Fahrwerk. Außerdem erhältlich: Allradantrieb **4MATIC**. Absolutes Highlight: die **AIR BODY CONTROL** Luftfederung, mit der Sie sich für sehr hohe Fahrstabilität sowie bestmöglichen Komfort und Agilität entscheiden.

Volldigitales Kombiinstrument.

Das volldigitale Instrumentendisplay mit den Anzeigestilen „Klassisch“, „Progressiv“ und „Sportlich“ lässt Sie darüber entscheiden, welche Informationen Ihnen wichtig sind und auf welche Art sie angezeigt werden. Das 31,2 cm (12,3“) große Display liefert ein gestochen scharfes Bild, das sich unter allen Lichtverhältnissen sehr gut ablesen lässt.

Leistungsfordernder Komfort und vorbildliche Sicherheit.

Mit dem Fahrassistenten-Paket begeben Sie sich auf den Weg zum autonomen Fahren: Modernste Systeme unterstützen Sie situationsgerecht bei Geschwindigkeitsanpassung, Lenken, Spurwechsel und selbst bei Kollisionsgefahr. Das Unfallrisiko sinkt – Passagiere und Verkehrsteilnehmer werden effektiv geschützt. So erreichen Sie Ihr Ziel entspannt und sicher.

Der innovative **PRE-SAFE®** Sound erzeugt ein Rauschen aus den Lautsprechern und kann einen Schutzreflex auslösen: Ihr Gehör koppelt sich kurz ab und kann sich so vor den lauten Crashgeräuschen schützen.



Modellvarianten und technische Daten – Plug-in-Hybrid.

Typ 5-Sitzer, 5 Türen	Motor/Zylinder Hubraum (cm ³)	Getriebe	Nennleistung kW (PS) Drehmoment Nm ² Verbrennungsmotor	Nennleistung kW (PS) Drehmoment Nm E-Motor	Systemleistung kW (PS) Drehmoment Nm	Höchstgeschwindigkeit (km/h) Beschleunigung 0-100 km/h (s) elektr. Reichweite ³ (max. - min. km)	Verbrauch EU kombiniert gewichtet (l/100 km) ¹ Stromverbrauch gewichtet ⁴ (kWh/100 km) ¹	CO ₂ -Emissionen kombiniert gewichtet (g/km) ¹ Emissionsklasse Effizienzklasse ⁵	Preis Euro inkl. MwSt. exkl. MwSt.
GLC 300 e 4MATIC	Benziner R4 1.991	9G-TRONIC (automatisch)	155 (211) 350	90 (122) 440	235 (320) 700	230 5,7 46,0 - 51,0	2,6 - 2,2 18,6 - 16,3	60 - 50 EURO 6D-ISC-FCM A+	56.108,50 47.150,00
GLC 300 de 4MATIC	Dieser R4 1.950	9G-TRONIC (automatisch)	143 (194) 400	90 (122) 440	225 (306) 700	230 6,2 45,0 - 51,0	2,0 - 1,8 17,3 - 14,6	53 - 45 EURO 6D-ISC-FCM A+	59.440,50 49.950,00

¹ Die angegebenen Werte sind die „gemessenen NEFZ-CO₂-Werte“ i.S.v. Art. 2 Nr. 2 Durchführungsverordnung (EU) 2017/1153, die im Einklang mit Anhang XII der Verordnung (EG) Nr. 692/2008 ermittelt wurden. Die Kraftstoffverbrauchswerte wurden auf Basis dieser Werte errechnet. Der Stromverbrauch wurde auf der Grundlage der VO 692/2008/EG ermittelt. Aufgrund gesetzlicher Änderungen der maßgeblichen Prüfverfahren können in der für die Fahrzeugzulassung und ggf. Kfz-Steuer maßgeblichen Übereinstimmungsbescheinigung des Fahrzeugs höhere Werte eingetragen sein.

² Angaben zur Nennleistung und zum Nenndrehmoment nach Verordnung (EG) Nr. 595/2009 in der gegenwärtig geltenden Fassung.

³ Im realen Fahrbetrieb können Abweichungen im Vergleich zu den zertifizierten Normwerten auftreten. Die Realwerte werden von einer Vielzahl individueller Faktoren beeinflusst, z.B. individuelle Fahrweise, Umwelt- und Streckenverhältnisse

⁴ Der zertifizierte elektrische Verbrauch wird in der Regel mit maximaler AC Ladeleistung durch ein Mode 3 Kabel bestimmt. Daher wird empfohlen, Fahrzeuge mit einer HV-Batterie bevorzugt an einer Wallbox oder einer AC-Ladestation mit einem Mode 3 Kabel zu laden, um kürzere Ladezeiten und einen besseren Ladewirkungsgrad zu erreichen.

⁵ Auf der Grundlage der gemessenen CO₂-Emissionen unter Berücksichtigung der Masse des Fahrzeugs ermittelt.



Jetzt Wunschrate berechnen: www.mercedes-benz.de/ratenrechner

Der mobile Ratenrechner: QR-Code scannen und ganz bequem die Leasing- und Finanzierungsraten für Ihren Mercedes berechnen.

Sämtliche Kaufpreise verstehen sich für die Serienausstattung ab Herstellerwerk. Bei Auslieferung über eine Niederlassung oder Vertretung fallen zusätzlich Überführungskosten an. Die Kaufpreise für Sonderausstattungen gelten nur für den Einbau im Herstellerwerk. Änderungen in Konstruktion und Ausführung sowie Irrtümer und Druckfehler sind vorbehalten. Die Abbildungen können auch Zubehör und Sonderausstattungen enthalten, die nicht zum serienmäßigen Lieferumfang gehören. Farbabweichungen sind drucktechnisch bedingt. Weitere Informationen zum offiziellen Kraftstoffverbrauch und zu den offiziellen spezifischen CO₂-Emissionen neuer Personenkraftwagen können dem „Leitfaden über den Kraftstoffverbrauch die CO₂-Emissionen und den Stromverbrauch neuer Personenkraftwagen“ entnommen werden, der an allen Verkaufsstellen und bei der DAT Deutsche Automobil Treuhand GmbH (www.dat.de) unentgeltlich erhältlich ist.

Modellvarianten und technische Daten – Diesel.

Typ 5-Sitzer, 5 Türen	Motor/Zylinder Hubraum (cm³)	Getriebe	Nennleistung kW (PS) Drehmoment Nm²	Höchstgeschwindigkeit (km/h) Beschleunigung 0-100 km/h (s)	Verbrauch EU (l/100 km) ¹ innerorts/ außerorts/ kombiniert	CO ₂ -Emissionen kombiniert (g/km) ¹ Emissionsklasse Effizienzklasse ³	Preis Euro inkl. MwSt. exkl. MwSt.
GLC 200 d 4MATIC	Diesel R4 1.950	9G-TRONIC (automatisch)	120 (163) 360	205 8,9	6,6 – 5,7 5,6 – 4,9 6,0 – 5,2	158 – 137 EURO 6D-ISC-FCM A	49.628,95 41.705,00
GLC 220 d 4MATIC	Diesel R4 1.950	9G-TRONIC (automatisch)	143 (194) 400	215 7,9	6,6 – 5,7 5,6 – 4,9 6,0 – 5,2	158 – 137 EURO 6D-ISC-FCM A	51.390,15 43.185,00
GLC 300 d 4MATIC	Diesel R4 1.950	9G-TRONIC (automatisch)	180 (245) 500	231 6,5	7,0 – 6,8 5,3 – 5,0 5,9 – 5,7	156 – 150 EURO 6D-ISC-FCM B	54.478,20 45.780,00
GLC 400 d 4MATIC	Diesel R6 2.925	9G-TRONIC (automatisch)	243 (330) 700	240 5,1	8,6 – 8,2 5,7 – 5,3 6,7 – 6,4	176 – 168 EURO 6D-ISC-FCM B	61.939,50 52.050,00

¹ Die angegebenen Werte sind die „gemessenen NEFZ-CO₂-Werte“ i.S.v. Art. 2 Nr. 2 Durchführungsverordnung (EU) 2017/1153, die im Einklang mit Anhang XII der Verordnung (EG) Nr. 692/2008 ermittelt wurden. Die Kraftstoffverbrauchswerte wurden auf Basis dieser Werte errechnet. Der Stromverbrauch wurde auf der Grundlage der VO 692/2008/EG ermittelt. Aufgrund gesetzlicher Änderungen der maßgeblichen Prüfverfahren können in der für die Fahrzeugzulassung und ggf. Kfz-Steuer maßgeblichen Übereinstimmungsbescheinigung des Fahrzeugs höhere Werte eingetragen sein.

² Angaben zur Nennleistung und zum Nenndrehmoment nach Verordnung (EG) Nr. 595/2009 in der gegenwärtig geltenden Fassung.

³ Auf der Grundlage der gemessenen CO₂-Emissionen unter Berücksichtigung der Masse des Fahrzeugs ermittelt.



Jetzt Wunschrate berechnen: www.mercedes-benz.de/ratenrechner

Der mobile Ratenrechner: QR-Code scannen und ganz bequem die Leasing- und Finanzierungsraten für Ihren Mercedes berechnen.

Sämtliche Kaufpreise verstehen sich für die Serienausstattung ab Herstellerwerk. Bei Auslieferung über eine Niederlassung oder Vertretung fallen zusätzlich Überführungskosten an. Die Kaufpreise für Sonderausstattungen gelten nur für den Einbau im Herstellerwerk. Änderungen in Konstruktion und Ausführung sowie Irrtümer und Druckfehler sind vorbehalten. Die Abbildungen können auch Zubehör und Sonderausstattungen enthalten, die nicht zum serienmäßigen Lieferumfang gehören. Farbabweichungen sind drucktechnisch bedingt. Weitere Informationen zum offiziellen Kraftstoffverbrauch und zu den offiziellen spezifischen CO₂-Emissionen neuer Personenkraftwagen können dem „Leitfaden über den Kraftstoffverbrauch die CO₂-Emissionen und den Stromverbrauch neuer Personenkraftwagen“ entnommen werden, der an allen Verkaufsstellen und bei der DAT Deutsche Automobil Treuhand GmbH (www.dat.de) unentgeltlich erhältlich ist.

Modellvarianten und technische Daten – Benziner.

Typ 5-Sitzer, 5 Türen	Motor/Zylinder Hubraum (cm ³)	Getriebe	Nennleistung kW (PS) Drehmoment Nm ²	Höchstgeschwindigkeit (km/h) Beschleunigung 0-100 km/h (s)	Verbrauch EU (l/100 km) ¹ innerorts/ außerorts/ kombiniert	CO ₂ -Emissionen kombiniert (g/km) ¹ Emissionsklasse Effizienzklasse ³	Preis Euro inkl. MwSt. exkl. MwSt.
GLC 200 4MATIC	Benziner R4 1.991	9G-TRONIC (automatisch)	145 + 10 (197 + 14) 320	215 7,9	9,6 – 8,9 7,3 – 5,9 8,1 – 7,0	186 – 161 EURO 6D-ISC-FCM C	48.141,45 40.455,00
GLC 300 4MATIC	Benziner R4 1.991	9G-TRONIC (automatisch)	190 + 10 (258 + 14) 370	240 6,2	9,6 – 8,8 7,3 – 5,9 8,1 – 7,0	186 – 161 EURO 6D-ISC-FCM B	55.489,70 46.630,00
Mercedes-AMG GLC 43 4MATIC	Benzin V6 2.996	AMG SPEEDSHIFT TCT 9G-Getriebe	287 (390) 520	250 4,9	14,1 – 13,6 8,7 – 8,2 10,6 – 10,2	242 – 234 EURO 6D-ISC-FCM F	69.966,05 58.795,00
Mercedes-AMG GLC 63 4MATIC+	Benzin V8 3.982	AMG SPEEDSHIFT MCT 9G-Getriebe	350 (476) 650	250 4,0	16,9 – 16,8 9,8 – 9,5 12,4 – 12,2	283 – 278 EURO 6D-ISC-FCM G	88.714,50 74.550,00
Mercedes-AMG GLC 63 S 4MATIC+	Benzin V8 3.982	AMG SPEEDSHIFT MCT 9G-Getriebe	375 (510) 700	280 3,8	16,9 – 16,8 9,8 – 9,6 12,4 – 12,3	282 – 280 EURO 6D-ISC-FCM G	97.520,50 81.950,00

¹ Die angegebenen Werte sind die „gemessenen NEFZ-CO₂-Werte“ i.S.v. Art. 2 Nr. 2 Durchführungsverordnung (EU) 2017/1153, die im Einklang mit Anhang XII der Verordnung (EG) Nr. 692/2008 ermittelt wurden. Die Kraftstoffverbrauchswerte wurden auf Basis dieser Werte errechnet. Der Stromverbrauch wurde auf der Grundlage der VO 692/2008/EG ermittelt. Aufgrund gesetzlicher Änderungen der maßgeblichen Prüfverfahren können in der für die Fahrzeugzulassung und ggf. Kfz-Steuer maßgeblichen Übereinstimmungsbescheinigung des Fahrzeugs höhere Werte eingetragen sein.

² Angaben zur Nennleistung und zum Nenn Drehmoment nach Verordnung (EG) Nr. 595/2009 in der gegenwärtig geltenden Fassung.

³ Auf der Grundlage der gemessenen CO₂-Emissionen unter Berücksichtigung der Masse des Fahrzeugs ermittelt.



Jetzt Wunschrate berechnen: www.mercedes-benz.de/ratenrechner

Der mobile Ratenrechner: QR-Code scannen und ganz bequem die Leasing- und Finanzierungsraten für Ihren Mercedes berechnen.

Sämtliche Kaufpreise verstehen sich für die Serienausstattung ab Herstellerwerk. Bei Auslieferung über eine Niederlassung oder Vertretung fallen zusätzlich Überführungskosten an. Die Kaufpreise für Sonderausstattungen gelten nur für den Einbau im Herstellerwerk. Änderungen in Konstruktion und Ausführung sowie Irrtümer und Druckfehler sind vorbehalten. Die Abbildungen können auch Zubehör und Sonderausstattungen enthalten, die nicht zum serienmäßigen Lieferumfang gehören. Farbabweichungen sind drucktechnisch bedingt. Weitere Informationen zum offiziellen Kraftstoffverbrauch und zu den offiziellen spezifischen CO₂-Emissionen neuer Personenkraftwagen können dem „Leitfaden über den Kraftstoffverbrauch die CO₂-Emissionen und den Stromverbrauch neuer Personenkraftwagen“ entnommen werden, der an allen Verkaufsstellen und bei der DAT Deutsche Automobil Treuhand GmbH (www.dat.de) unentgeltlich erhältlich ist.

Design.



Lines und Design-Pakete	9
Serienausstattung Exterieur	9
OFF-ROAD Exterieur	12
AMG Line Exterieur	15
AMG Line Plus Exterieur	18
Night-Paket	19
Serienausstattung Interieur	22
EXCLUSIVE Interieur	24
AMG Line Interieur	26
AMG Line Plus Interieur	28
Zierelemente	29
Lacke	31
Kombinationsmöglichkeiten Polster und Lacke	32

Design.

Lines und Design-Pakete Serienausstattung Exterieur

Elemente der Serienausstattung Exterieur: 43,2 cm (17") Leichtmetallräder im 10-Speichen-Design (25R); Chrom-Paket (900), bestehend aus: Kühlerverkleidung mit integriertem Mercedes Stern und 2 Lamellen in Iridiumsilber matt mit Chrom-einlegern, optischer Unterschutz vorn und hinten in Chrom, Dachreling in poliertem Aluminium, aufliegend, Bordkantenzierstab in poliertem Aluminium, Fenstereinfassung in poliertem Aluminium, Abgasanlage mit 2 sichtbaren, fest im Stoßfänger integrierten Endrohrblenden in Edelstahl.

Nicht mit AMG Line Interieur (P29)



43,2 cm (17") Leichtmetallräder im 10-Speichen-Design

vanadiumsilber lackiert und glanzgedreht mit
235/65 R 17 auf 7,5 J x 17 ET 36



43,2 cm (17") Leichtmetallräder im 5-Doppelspeichen-Design

tremolitgrau lackiert und glanzgedreht mit
235/65 R 17 auf 7,5 J x 17 ET 36



45,7 cm (18") Leichtmetallräder im 10-Speichen-Design

vanadiumsilber lackiert mit
235/60 R 18 auf 8 J x 18 ET 38



45,7 cm (18") Leichtmetallräder im 5-Triple-Speichen-Design

hochglanzschwarz lackiert und glanzgedreht mit
235/60 R18 auf 8,0 J x 18 ET 38



Code	Preis Euro inkl. MwSt. exkl. MwSt.	GLC 300 de 4MATIC	GLC 300 e 4MATIC	GLC 200 d 4MATIC	GLC 220 d 4MATIC	GLC 300 d 4MATIC	GLC 400 d 4MATIC	GLC 200 4MATIC	GLC 300 4MATIC
P76	0,00 0,00	S	S	S	S	S	S	S	S
25R	0,00 0,00	-	-	S	S	S	-	S	S
R04	178,50 150,00	-	-	●	●	●	-	●	●
R41	357,00 300,00	S	S	●	●	●	S	●	●
64R	833,00 700,00 297,50 250,00	-	-	●	●	●	○	●	●
		●	●	-	-	-	-	-	-

● lieferbar gegen Mehrpreis

○ als Sonderausstattung ohne Mehrpreis lieferbar







S Serienausstattung

- nicht lieferbar

Abbildungen können Sonderausstattungen beinhalten.

Design.

Lines und Design-Pakete Serienausstattung Exterieur

		Code	Preis Euro inkl. MwSt. exkl. MwSt.	GLC 300 de 4MATIC	GLC 300 e 4MATIC	GLC 200 d 4MATIC	GLC 220 d 4MATIC	GLC 300 d 4MATIC	GLC 400 d 4MATIC	GLC 200 4MATIC	GLC 300 4MATIC
45,7 cm (18") Leichtmetallräder im 5-Doppelspeichen-Design himalayagrau matt lackiert und glanzgedreht mit 235/60 R 18 auf 8,0 J x 18 ET 38		97R	833,00 700,00 297,50 250,00	-	-	●	●	●	-	●	●
45,7 cm (18") Leichtmetallräder im 5-Speichen-Design tremolitgrau lackiert und glanzgedreht mit 235/60 R 18 auf 8,0 J x 18 ET 38		R31	833,00 700,00 297,50 250,00	-	-	●	●	●	-	●	●
48,3 cm (19") Leichtmetallräder im 5-Speichen-Design tremolitgrau lackiert und glanzgedreht mit 235/55 R 19 auf 8,0 J x 19 ET 38		48R	1.428,00 1.200,00 892,50 750,00	-	-	●	●	●	-	●	●
48,3 cm (19") Leichtmetallräder im 6-Speichen-Design hochglanzschwarz lackiert und glanzgedreht mit 235/55 R 19 auf 8,0 J x 19 ET 38		R18	1.428,00 1.200,00 892,50 750,00	-	-	●	●	●	-	●	●
48,3 cm (19") Leichtmetallräder im Viel-Doppelspeichen-Design hochglanzschwarz lackiert und glanzgedreht mit 235/55 R 19 auf 8,0 J x 19 ET 38		15R	1.428,00 1.200,00 892,50 750,00	-	-	●	●	●	-	●	●
50,8 cm (20") AMG Leichtmetallräder im Vielspeichen-Design titangrau lackiert und glanzgedreht mit 255/45 R 20 auf 8,5 J x 20 ET 40		688	2.737,00 2.300,00 2.201,50 1.850,00	-	-	●	●	●	-	●	●

● lieferbar gegen Mehrpreis

○ als Sonderausstattung ohne Mehrpreis lieferbar



S Serienausstattung

– nicht lieferbar

Abbildungen können Sonderausstattungen beinhalten.

Design.

Lines und Design-Pakete Serienausstattung Exterieur

		Code	Preis Euro inkl. MwSt. exkl. MwSt.	GLC 300 de 4MATIC	GLC 300 e 4MATIC	GLC 200 d 4MATIC	GLC 220 d 4MATIC	GLC 300 d 4MATIC	GLC 400 d 4MATIC	GLC 200 4MATIC	GLC 300 4MATIC
50,8 cm (20") AMG Leichtmetallräder im Vielspeichen-Design hochglanzschwarz lackiert und glanzgedreht mit 255/45 R 20 auf 8,5 J x 20 ET 40		698	2.975,00 2.500,00 2.439,50 2.050,00	-	-	●	●	●	-	●	●
					●	●	-	-	-	●	-
50,8 cm (20") AMG Leichtmetallräder im 5-Doppelspeichen-Design titangrau lackiert und glanzgedreht mit 255/45 R 20 auf 8,5 J x 20 ET 40		RTW	2.975,00 2.500,00 2.439,50 2.050,00	-	-	●	●	●	-	●	●
					●	●	-	-	-	●	-
50,8 cm (20") AMG Leichtmetallräder im 5-Doppelspeichen-Design hochglanzschwarz lackiert und glanzgedreht mit 255/45 R 20 auf 8,5 J x 20 ET 40		RTX	3.213,00 2.700,00 2.439,50 2.050,00	-	-	●	●	●	-	●	●
					●	●	-	-	-	●	-

Bitte beachten Sie: Je geringer bei einer bestimmten Radgröße der Querschnitt der Reifen ist, desto schlechter ist der Fahrkomfort auf schlechten Straßen. Abroll- und Dämpfungskomfort nehmen ab und die Gefahr, dass es beim Überfahren von Hindernissen zu Beschädigung von Reifen und Rädern kommt, steigt.

● lieferbar gegen Mehrpreis ○ als Sonderausstattung ohne Mehrpreis lieferbar S Serienausstattung – nicht lieferbar Abbildungen können Sonderausstattungen beinhalten.

Design.

Lines und Design-Pakete OFF-ROAD Exterior

Elemente des OFF-ROAD Exterieurs: Unterteil des Frontstoßfängers silberfarben verchromt; Lamelle Kühlerverkleidung mit verchromten Zierstäben; 45,7 cm (18") Leichtmetallräder im 5-Speichen-Design (R31); Fahrwerk mit höherer Bodenfreiheit (482); Frontstoßfänger mit vergrößertem Böschungswinkel.
Nicht mit AMG Line Interieur (P29)

Mit Offroad-Technik-Paket (430):



45,7 cm (18") Leichtmetallräder im 5-Speichen-Design
tremolitgrau lackiert und glanzgedreht mit
235/60 R 18 auf 8,0 J x 18 ET 38



43,2 cm (17") Leichtmetallräder im 5-Doppelspeichen-Design
tremolitgrau lackiert und glanzgedreht mit
235/65 R 17 auf 7,5 J x 17 ET 36





45,7 cm (18") Leichtmetallräder im 10-Speichen-Design
vanadiumsilber lackiert mit
235/60 R 18 auf 8 J x 18 ET 38



Code	Preis Euro inkl. MwSt. exkl. MwSt.	GLC 300 de 4MATIC	GLC 300 e 4MATIC	GLC 200 d 4MATIC	GLC 220 d 4MATIC	GLC 300 d 4MATIC	GLC 400 d 4MATIC	GLC 200 4MATIC	GLC 300 4MATIC
U89	797,30 670,00 476,00 400,00	-	-	●	●	●	●	●	●
		●	●	-	-	-	-	-	-
	476,00 400,00	-	-	●	●	●	●	●	●
R31	0,00 0,00	S	S	S	S	S	S	S	S
R04	0,00 0,00	-	-	○	○	○	-	○	○
R41	178,50 150,00	○	○	●	●	●	○	●	●

Design.

Lines und Design-Pakete OFF-ROAD Exterior

		Code	Preis Euro inkl. MwSt. exkl. MwSt.	GLC 300 de 4MATIC	GLC 300 e 4MATIC	GLC 200 d 4MATIC	GLC 220 d 4MATIC	GLC 300 d 4MATIC	GLC 400 d 4MATIC	GLC 200 4MATIC	GLC 300 4MATIC
45,7 cm (18") Leichtmetallräder im 5-Triple-Speichen-Design hochglanzschwarz lackiert und glanzgedreht mit 235/60 R18 auf 8,0 J x 18 ET 38		64R	178,50 150,00	●	●	●	●	●	○	●	●
45,7 cm (18") Leichtmetallräder im 5-Doppelspeichen-Design himalayagrau matt lackiert und glanzgedreht mit 235/60 R 18 auf 8,0 J x 18 ET 38		97R	178,50 150,00	●	●	●	●	●	●	●	●
48,3 cm (19") Leichtmetallräder im 6-Speichen-Design hochglanzschwarz lackiert und glanzgedreht mit 235/55 R 19 auf 8,0 J x 19 ET 38		R18	595,00 500,00	●	●	●	●	●	●	●	●
48,3 cm (19") Leichtmetallräder im Viel-Doppelspeichen-Design hochglanzschwarz lackiert und glanzgedreht mit 235/55 R 19 auf 8,0 J x 19 ET 38		15R	595,00 500,00	●	●	●	●	●	●	●	●
50,8 cm (20") AMG Leichtmetallräder im Vielspeichen-Design hochglanzschwarz lackiert und glanzgedreht mit 255/45 R 20 auf 8,5 J x 20 ET 40		698	2.142,00 1.800,00	●	●	●	●	●	●	●	●
50,8 cm (20") AMG Leichtmetallräder im 5-Doppelspeichen-Design titangrau lackiert und glanzgedreht mit 255/45 R 20 auf 8,5 J x 20 ET 40		RTW	2.142,00 1.800,00	●	●	●	●	●	●	●	●

● lieferbar gegen Mehrpreis ○ als Sonderausstattung ohne Mehrpreis lieferbar S Serienausstattung – nicht lieferbar Abbildungen können Sonderausstattungen beinhalten.

Design.

Lines und Design-Pakete OFF-ROAD Exterior

		Code	Preis Euro inkl. MwSt. exkl. MwSt.	GLC 300 de 4MATIC	GLC 300 e 4MATIC	GLC 200 d 4MATIC	GLC 220 d 4MATIC	GLC 300 d 4MATIC	GLC 400 d 4MATIC	GLC 200 4MATIC	GLC 300 4MATIC
50,8 cm (20") AMG Leichtmetallräder im Vielspeichen-Design titangrau lackiert und glanzgedreht mit 255/45 R 20 auf 8,5 J x 20 ET 40		688	2.201,50 1.850,00 1.904,00 1.600,00	●	-	-	-	-	-	-	-
50,8 cm (20") AMG Leichtmetallräder im 5-Doppelspeichen-Design hochglanzschwarz lackiert und glanzgedreht mit 255/45 R 20 auf 8,5 J x 20 ET 40		RTX	2.380,00 2.000,00	●	●	●	●	●	●	●	●

Bitte beachten Sie: Je geringer bei einer bestimmten Radgröße der Querschnitt der Reifen ist, desto schlechter ist der Fahrkomfort auf schlechten Straßen. Abroll- und Dämpfungskomfort nehmen ab und die Gefahr, dass es beim Überfahren von Hindernissen zu Beschädigung von Reifen und Rädern kommt, steigt.

● lieferbar gegen Mehrpreis ○ als Sonderausstattung ohne Mehrpreis lieferbar S Serienausstattung – nicht lieferbar Abbildungen können Sonderausstattungen beinhalten.

Design.

Lines und Design-Pakete AMG Line Exterior

Elemente der AMG Line Exterior: AMG Styling, bestehend aus AMG Frontschürze mit sportlichen Lufteinlässen und verchromtem Zierelement, AMG Heckschürze in Diffusor-Optik mit Einsatz in Schwarz; Diamantgrill mit Pins in Chrom, integriertem Mercedes Stern und Lamelle in Iridiumsilber matt mit Chromeinleger; 48,3 cm (19") AMG Leichtmetallräder im 5-Doppelspeichen-Design (RTF); Sportfahrwerk mit Sport-Direktlenkung (486) (Hinweis: nicht für Plug-in Hybrid Modelle); 2 sichtbare, fest im Stoßfänger integrierte Endrohrblenden.
Nur mit AMG Line Interieur (P29)



48,3 cm (19") AMG Leichtmetallräder im 5-Doppelspeichen-Design
tremolitgrau lackiert und glanzgedreht mit
235/55 R 19 auf 8,0 J x 19 ET 38



48,3 cm (19") AMG Leichtmetallräder im 5-Doppelspeichen-Design
tremolitgrau lackiert und glanzgedreht mit
VA 235/55 R 19 auf 8,0 J x 19 ET 38 und HA 255/50 R 19 auf 9,0 J x 19 ET 20



48,3 cm (19") AMG Leichtmetallräder im 5-Doppelspeichen-Design
hochglanzschwarz lackiert und glanzgedreht mit
235/55 R 19 auf 8,0 J x 19 ET 38



48,3 cm (19") AMG Leichtmetallräder im 5-Doppelspeichen-Design
hochglanzschwarz lackiert und glanzgedreht mit
VA 235/55 R 19 auf 8,0 J x 19 ET 38 und HA 255/50 R 19 auf 9,0 J x 19 ET 20







Code	Preis Euro inkl. MwSt. exkl. MwSt.	GLC 300 de 4MATIC	GLC 300 e 4MATIC	GLC 200 d 4MATIC	GLC 220 d 4MATIC	GLC 300 d 4MATIC	GLC 400 d 4MATIC	GLC 200 4MATIC	GLC 300 4MATIC
P31	3.153,50 2.650,00 2.856,00 2.400,00 2.499,00 2.100,00	-	-	●	●	●	-	●	●
		-	-	-	-	-	●	-	-
		●	●	-	-	-	-	-	-
		S	S	S	S	S	S	S	S
		●	●	●	●	●	●	●	●
		●	●	●	●	●	●	●	●
		●	●	●	●	●	●	●	●

Design.

Lines und Design-Pakete

AMG Line Exterior

		Code	Preis Euro inkl. MwSt. exkl. MwSt.	GLC 300 de 4MATIC	GLC 300 e 4MATIC	GLC 200 d 4MATIC	GLC 220 d 4MATIC	GLC 300 d 4MATIC	GLC 400 d 4MATIC	GLC 200 4MATIC	GLC 300 4MATIC
50,8 cm (20") AMG Leichtmetallräder im Vielspeichen-Design titangrau lackiert und glanzgedreht mit 255/45 R 20 auf 8,5 J x 20 ET 40		688	892,50 750,00	●	●	●	●	●	●	●	●
50,8 cm (20") AMG Leichtmetallräder im Vielspeichen-Design hochglanzschwarz lackiert und glanzgedreht mit 255/45 R 20 auf 8,5 J x 20 ET 40		698	1.130,50 950,00	●	●	●	●	●	●	●	●
50,8 cm (20") AMG Leichtmetallräder im 5-Doppelspeichen-Design titangrau lackiert und glanzgedreht mit 255/45 R 20 auf 8,5 J x 20 ET 40		RTW	1.130,50 950,00	●	●	●	●	●	●	●	●
50,8 cm (20") AMG Leichtmetallräder im 5-Doppelspeichen-Design titangrau lackiert und glanzgedreht mit VA 255/45 R 20 auf 8,5 J x 20 ET 40 und HA 285/40 R 20 auf 9,5 J x 20 ET 22		RZX	1.309,00 1.100,00	●	●	●	●	●	●	●	●
50,8 cm (20") AMG Leichtmetallräder im 5-Doppelspeichen-Design hochglanzschwarz lackiert und glanzgedreht mit 255/45 R 20 auf 8,5 J x 20 ET 40		RTX	1.368,50 1.150,00	●	●	●	●	●	●	●	●

Design.

Lines und Design-Pakete AMG Line Exterior

50,8 cm (20") AMG Leichtmetallräder im 5-Doppelspeichen-Design
hochglanzschwarz lackiert und glanzgedreht mit
VA 255/45 R 20 auf 8,5 J x 20 ET 40 und HA 285/40 R 20 auf 9,5 J x 20 ET 22



Code

RZY

Preis Euro
inkl. MwSt.
exkl. MwSt.

1.547,00
1.300,00

GLC 300 de 4MATIC



GLC 300 e 4MATIC



GLC 200 d 4MATIC



GLC 220 d 4MATIC



GLC 300 d 4MATIC



GLC 400 d 4MATIC



GLC 200 4MATIC



GLC 300 4MATIC



Bitte beachten Sie: Je geringer bei einer bestimmten Radgröße der Querschnitt der Reifen ist, desto schlechter ist der Fahrkomfort auf schlechten Straßen. Abroll- und Dämpfungskomfort nehmen ab und die Gefahr, dass es beim Überfahren von Hindernissen zu Beschädigung von Reifen und Rädern kommt, steigt.

● lieferbar gegen Mehrpreis ○ als Sonderausstattung ohne Mehrpreis lieferbar S Serienausstattung – nicht lieferbar Abbildungen können Sonderausstattungen beinhalten.

Design.

Lines und Design-Pakete AMG Line Plus Exterieur

Elemente der AMG Line Plus Exterieur: AMG Line Exterieur (P31); Night Paket (P55); Neue 50,8 cm (20") AMG Leichtmetallräder im 5-Doppelspeichen-Design, schwarz hochglänzend lackiert und Felgenhorn glanzgedreht (RTM); Umfeldbeleuchtung mit Projektion des Markenlogos (586); AMG Abrisskante in Schwarz (U95); Endrohrblenden in Schwarz; Diamantgrill mit Pins in Schwarz und Lamelle in Schwarz hochglänzend mit Chromeinleger.



50,8 cm (20") AMG Leichtmetallräder im 5-Doppelspeichen-Design
titangrau lackiert und glanzgedreht mit
VA 255/45 R 20 auf 8,5 J x 20 ET 40 und HA 285/40 R 20 auf 9,5 J x 20 ET 22



Code
Preis Euro
inkl. MwSt.
exkl. MwSt.

956
7.378,00
6.200,00
7.080,50
5.950,00

RTM
0,00
0,00

RZY
0,00
0,00

698
0,00
0,00



50,8 cm (20") AMG Leichtmetallräder im 5-Doppelspeichen-Design
hochglanzschwarz lackiert und glanzgedreht mit
255/45 R 20 auf 8,5 J x 20 ET 40

50,8 cm (20") AMG Leichtmetallräder im 5-Doppelspeichen-Design
hochglanzschwarz lackiert und glanzgedreht mit
VA 255/45 R 20 auf 8,5 J x 20 ET 40 und HA 285/40 R 20 auf 9,5 J x 20 ET 22

50,8 cm (20") AMG Leichtmetallräder im Vielspeichen-Design
hochglanzschwarz lackiert und glanzgedreht mit
255/45 R 20 auf 8,5 J x 20 ET 40

GLC 300 de 4MATIC	GLC 300 e 4MATIC	GLC 200 d 4MATIC	GLC 220 d 4MATIC	GLC 300 d 4MATIC	GLC 400 d 4MATIC	GLC 200 4MATIC	GLC 300 4MATIC
-	-	●	●	●	-	●	●
●	●	-	-	-	●	-	-
S	S	S	S	S	S	S	S
○	○	○	○	○	○	○	○
○	○	○	○	○	○	○	○
○	○	○	○	○	○	○	○

Bitte beachten Sie: Je geringer bei einer bestimmten Radgröße der Querschnitt der Reifen ist, desto schlechter ist der Fahrkomfort auf schlechten Straßen. Abroll- und Dämpfungskomfort nehmen ab und die Gefahr, dass es beim Überfahren von Hindernissen zu Beschädigung von Reifen und Rädern kommt, steigt.

● lieferbar gegen Mehrpreis ○ als Sonderausstattung ohne Mehrpreis lieferbar S Serienausstattung – nicht lieferbar Abbildungen können Sonderausstattungen beinhalten.

Design.

Lines und Design-Pakete

Night-Paket

Night-Paket mit Serienausstattung Exterieur

Elemente des Night-Paket: Kühlerverkleidung mit 2 Lamellen in Schwarz hochglänzend mit Chromeinlegern; 48,3 cm (19") Leichtmetallräder im 6-Speichen-Design, schwarz lackiert und glanzgedreht (R18); Dachreling in Schwarz; Unterschutz vorn und hinten schwarz lackiert; Außenspiegelgehäuse in Schwarz hochglänzend lackiert; Bordkantenzierstab und Fenstereinfassung in Schwarz hochglänzend; wärmedämmend dunkel getöntes Glas hinten ab B-Säule (840).



48,3 cm (19") Leichtmetallräder im 6-Speichen-Design

hochglanzschwarz lackiert und glanzgedreht mit
235/55 R 19 auf 8,0 J x 19 ET 38



R18

0,00
0,00

48,3 cm (19") Leichtmetallräder im Viel-Doppelspeichen-Design

hochglanzschwarz lackiert und glanzgedreht mit
235/55 R 19 auf 8,0 J x 19 ET 38



15R

178,50
150,00

50,8 cm (20") AMG Leichtmetallräder im Vielspeichen-Design

hochglanzschwarz lackiert und glanzgedreht mit
255/45 R 20 auf 8,5 J x 20 ET 40



698

1.547,00
1.300,00

Preis Euro
inkl. MwSt.
exkl. MwSt.

Code

GLC 300 de 4MATIC

GLC 300 e 4MATIC

GLC 200 d 4MATIC

GLC 220 d 4MATIC

GLC 300 d 4MATIC

GLC 400 d 4MATIC

GLC 200 4MATIC

GLC 300 4MATIC

Bitte beachten Sie: Je geringer bei einer bestimmten Radgröße der Querschnitt der Reifen ist, desto schlechter ist der Fahrkomfort auf schlechten Straßen. Abroll- und Dämpfungskomfort nehmen ab und die Gefahr, dass es beim Überfahren von Hindernissen zu Beschädigung von Reifen und Rädern kommt, steigt.

● lieferbar gegen Mehrpreis

○ als Sonderausstattung ohne Mehrpreis lieferbar

S Serienausstattung

– nicht lieferbar

Abbildungen können Sonderausstattungen beinhalten.

Design.

Lines und Design-Pakete

Night-Paket

Night-Paket mit AMG Line Exterieur

Elemente des Night-Pakets: Kühlerverkleidung mit Diamantgrill mit silberfarbenen Pins und Lamelle in Schwarz hochglänzend; 48,3 cm (19") AMG Leichtmetallräder im 5-Speichen-Design hochglanzschwarz lackiert und glanzgedreht (RTG); Dachreling in Schwarz; Unterschutz vorn und hinten schwarz lackiert; Außenspiegelgehäuse in Schwarz hochglänzend lackiert; Bordkantenzierstab und Fenstereinfassung in Schwarz hochglänzend; wärmedämmend dunkel getöntes Glas hinten ab B-Säule (840).



48,3 cm (19") AMG Leichtmetallräder im 5-Doppelspeichen-Design

hochglanzschwarz lackiert und glanzgedreht mit 235/55 R 19 auf 8,0 J x 19 ET 38



48,3 cm (19") AMG Leichtmetallräder im 5-Doppelspeichen-Design

hochglanzschwarz lackiert und glanzgedreht mit VA 235/55 R 19 auf 8,0 J x 19 ET 38 und HA 255/50 R 19 auf 9,0 J x 19 ET 20



50,8 cm (20") AMG Leichtmetallräder im Vielspeichen-Design

hochglanzschwarz lackiert und glanzgedreht mit 255/45 R 20 auf 8,5 J x 20 ET 40



50,8 cm (20") AMG Leichtmetallräder im 5-Doppelspeichen-Design

hochglanzschwarz lackiert und glanzgedreht mit 255/45 R 20 auf 8,5 J x 20 ET 40



Code

Preis Euro
inkl. MwSt.
exkl. MwSt.

GLC 300 de 4MATIC

GLC 300 e 4MATIC

GLC 200 d 4MATIC

GLC 220 d 4MATIC

GLC 300 d 4MATIC

GLC 400 d 4MATIC

GLC 200 4MATIC

GLC 300 4MATIC

P31
+
P55

833,00
700,00

●

●

●

●

●

●

●

●

RTG

0,00
0,00

S

S

S

S

S

S

S

S

RZG

119,00
100,00

●

●

●

●

●

●

●

●

698

892,50
750,00

●

●

●

●

●

●

●

●

RTX

1.130,50
950,00

●

●

●

●

●

●

●

●

Design.

Lines und Design-Pakete Night-Paket

50,8 cm (20") AMG Leichtmetallräder im 5-Doppelspeichen-Design

hochglanzschwarz lackiert und glanzgedreht mit

VA 255/45 R 20 auf 8,5 J x 20 ET 40 und HA 285/40 R 20 auf 9,5 J x 20 ET 22



Code

RZY

Preis Euro
inkl. MwSt.
exkl. MwSt.

1.309,00
1.100,00

GLC 300 de 4MATIC



GLC 300 e 4MATIC



GLC 200 d 4MATIC



GLC 220 d 4MATIC



GLC 300 d 4MATIC



GLC 400 d 4MATIC



GLC 200 4MATIC



GLC 300 4MATIC



Bitte beachten Sie: Je geringer bei einer bestimmten Radgröße der Querschnitt der Reifen ist, desto schlechter ist der Fahrkomfort auf schlechten Straßen. Abroll- und Dämpfungskomfort nehmen ab und die Gefahr, dass es beim Überfahren von Hindernissen zu Beschädigung von Reifen und Rädern kommt, steigt.

● lieferbar gegen Mehrpreis ○ als Sonderausstattung ohne Mehrpreis lieferbar S Serienausstattung – nicht lieferbar Abbildungen können Sonderausstattungen beinhalten.

Design.

Lines und Design-Pakete Serienausstattung Interieur

Elemente der Serienausstattung Interieur: Sitze mit Polster in Stoff Aberdeen schwarz (001); Multifunktions-Sportlenkrad im 3-Speichen-Design in Leder schwarz mit schwarzer Ziernaht und zweiteiliger Blende vorn in Silberchrom; Kombiinstrument mit 2 Rundinstrumenten und 13,97 cm (5,5") großem Multifunktionsdisplay; Instrumententafel in Schwarz; Horizontales Zierelement in der Instrumententafel in Silberchrom, Zierelement in der Mittelkonsole und in den Türen in Klavierlackoptik schwarz hochglänzend (H80); Belüftungsdüsen mit äußeren Adaptertuben und Vorderseite der Lamellen in Schwarz hochglänzend, Düsenring und Drehgriff in Silberchrom; Türmittelfelder in Ledernachbildung ARTICO schwarz; Ablagefächer in den Fondtüren; Sicherheitsgurte in Schwarz; Innenhimmel Stoff kristallgrau (58U).

Nicht mit AMG Line Exterieur (P31)

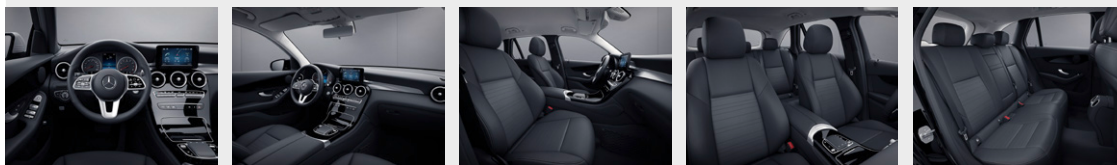

Polster Stoff Aberdeen schwarz

Inklusive Innenhimmel Stoff kristallgrau (58U)

Nicht mit Advanced Komfort-Paket (D2K) oder High-End Komfort-Paket (D3K)



001

0,00
0,00

S

S

S

S

S

S

S

S

Polster Ledernachbildung ARTICO schwarz

Inklusive Innenhimmel Stoff kristallgrau (58U)

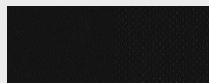

101

535,50
450,00

●

●

●

●

●

●

●

●

Polster Ledernachbildung ARTICO seidenbeige/schwarz

Inklusive Innenhimmel Stoff porzellan (55U)

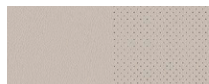

115

714,00
600,00

●

●

●

●

●

●

●

●

Polster Ledernachbildung ARTICO magmagrau/schwarz

Inklusive Innenhimmel Stoff kristallgrau (58U)

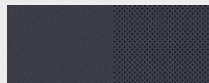

128

714,00
600,00

●

●

●

●

●

●

●

●

Polster Leder schwarz

Inklusive Innenhimmel Stoff kristallgrau (58U)

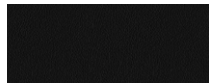

221

2.249,10
1.890,00

●

●

●

●

●

●

●

●

GLC 300 de 4MATIC

GLC 300 e 4MATIC

GLC 200 d 4MATIC

GLC 220 d 4MATIC

GLC 300 d 4MATIC



GLC 400 d 4MATIC

GLC 200 4MATIC

GLC 300 4MATIC

Design.

Lines und Design-Pakete Serienausstattung Interieur

		Code	Preis Euro inkl. MwSt. exkl. MwSt.	GLC 300 de 4MATIC	GLC 300 e 4MATIC	GLC 200 d 4MATIC	GLC 220 d 4MATIC	GLC 300 d 4MATIC	GLC 400 d 4MATIC	GLC 200 4MATIC	GLC 300 4MATIC
Innenhimmel Stoff schwarz		51U	4 16,50 350,00	●	●	●	●	●	●	●	●
Multifunktions-Sportlenkrad in Leder		L3E	0,00 0,00	S	S	S	S	S	S	S	S
Lenkradheizung Das beheizbare Multifunktionslenkrad bietet Ihnen an kalten Tagen wohlige Wärme bis in die Fingerspitzen. Ein weiterer wichtiger Effekt: Mit warmen Händen haben Sie Ihr Fahrzeug fest im Griff und können es punktgenau steuern. Nach Aktivierung wird die äußere Grifffläche des Lenkrads sehr schnell auf eine angenehme Temperatur von circa 35°C erwärmt. Nur mit Polster Ledernachbildung ARTICO (101, 115) oder Leder (221, 235) und Advanced Komfort-Paket (D2K) oder High-End Komfort-Paket (D3K) Bei Aufwahl von Code 443 ändert sich der Lenkradcode in L3B		443 + L3B	309,40 260,00	●	●	●	●	●	●	●	●

Design.

Lines und Design-Pakete EXCLUSIVE Interieur

Elemente des EXCLUSIVE Interieurs: Sitze mit exklusiver Sitzgrafik mit Polster in Ledernachbildung ARTICO/Stoff Grenoble in Schwarz mit Ziernaht in Mittelgrau; Multifunktions-Sportlenkrad im 3-Speichen-Design in Leder schwarz mit schwarzer Ziernaht und zweiteiliger Blende vorn in Silberchrom; Kombiinstrument mit 2 tubenförmigen Rundinstrumenten, 13,97 cm (5,5") großem Multifunktionsdisplay und Rahmen in Silberchrom; Instrumententafel und Bordkanten der Türen in Ledernachbildung ARTICO (U09) in Schwarz; Horizontales Zierelement in der Instrumententafel in Silberchrom galvanisiert, Zierelemente Holz Linde linestructure braun glänzend (H07) in der Mittelkonsole und in den Türen; Belüftungsdüsen mit äußeren Adaptertuben in Nürburgsilber; Düsenring, Drehgriff und Vorderseite der Lamellen in Silberchrom; Türmittelfelder in Ledernachbildung ARTICO schwarz mit mittelgrauer Ziernaht; Innenhimmel Stoff kristallgrau (58U) und Innenhimmel Stoff beige (55U).
Nicht mit AMG Line Exterior (P31)



Polster Ledernachbildung ARTICO/Stoff Grenoble schwarz
Inklusive Innenhimmel Stoff kristallgrau (58U)

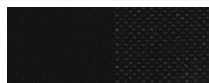

301

0,00
0,00

Polster Ledernachbildung ARTICO schwarz
Inklusive Innenhimmel Stoff kristallgrau (58U)

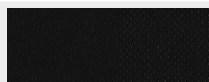

101

535,50
450,00

Polster Ledernachbildung ARTICO seidenbeige/espressobraun
Inklusive Innenhimmel Stoff porzellan (55U)

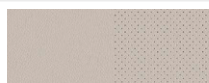

105

714,00
600,00

Polster Ledernachbildung ARTICO magmagrau/schwarz
Inklusive Innenhimmel Stoff kristallgrau (58U)

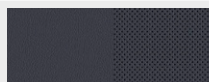

128

714,00
600,00

Polster Leder schwarz
Inklusive Innenhimmel Stoff kristallgrau (58U)
Nur mit Komfort-Paket (D1K), Advanced Komfort-Paket (D2K) oder High-End Komfort-Paket (D3K)

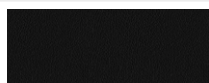

221

1.951,60
1.640,00

Polster Leder seidenbeige/espressobraun
Inklusive Innenhimmel Stoff porzellan (55U)
Nur mit Komfort-Paket (D1K), Advanced Komfort-Paket (D2K) oder High-End Komfort-Paket (D3K)

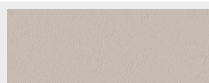

225

2.130,10
1.790,00

Code
Preis Euro
inkl. MwSt.
exkl. MwSt.

GLC 300 de 4MATIC

GLC 300 e 4MATIC

GLC 200 d 4MATIC

GLC 220 d 4MATIC

GLC 300 d 4MATIC





GLC 400 d 4MATIC

GLC 200 4MATIC

GLC 300 4MATIC

Design.

Lines und Design-Pakete EXCLUSIVE Interieur

		Code	Preis Euro inkl. MwSt. exkl. MwSt.	GLC 300 de 4MATIC	GLC 300 e 4MATIC	GLC 200 d 4MATIC	GLC 220 d 4MATIC	GLC 300 d 4MATIC	GLC 400 d 4MATIC	GLC 200 4MATIC	GLC 300 4MATIC
Innenhimmel Stoff kristallgrau Nur mit Polster Ledernachbildung ARTICO/Stoff Grenoble schwarz (301), Polster Ledernachbildung ARTICO schwarz (101) oder Polster Leder schwarz (221)		58U	0,00 0,00	○	○	○	○	○	○	○	○
Innenhimmel Stoff schwarz Nur mit Polster Ledernachbildung ARTICO/Stoff Grenoble schwarz (301), Ledernachbildung ARTICO schwarz (101), magmagrau/schwarz (128) oder Leder schwarz (221)		51U	0,00 0,00	○	○	○	○	○	○	○	○
Multifunktions-Sportlenkrad in Leder		L3E	0,00 0,00	S	S	S	S	S	S	S	S
Lenkradheizung Das beheizbare Multifunktionslenkrad bietet Ihnen an kalten Tagen wohlige Wärme bis in die Fingerspitzen. Ein weiterer wichtiger Effekt: Mit warmen Händen haben Sie Ihr Fahrzeug fest im Griff und können es punktgenau steuern. Nach Aktivierung wird die äußere Grifffläche des Lenkrads sehr schnell auf eine angenehme Temperatur von circa 35°C erwärmt. Nur mit Polster Ledernachbildung ARTICO/Stoff Grenoble schwarz (301), Ledernachbildung ARTICO schwarz (101) oder Leder (221) und Advanced Komfort-Paket (D2K) oder High-End Komfort-Paket (D3K) Bei Aufwahl von Code 443 ändert sich der Lendkradcode in L3B		443 + L3B	309,40 260,00	●	●	●	●	●	●	●	●

Design.

Lines und Design-Pakete AMG Line Interieur

Elemente der AMG Line Interieur: Sportsitze mit Polster in Ledernachbildung ARTICO/Mikrofaser in Schwarz mit Kontrastziernähten grau (631); Multifunktions-Sportlenkrad im 3-Speichen-Design in Leder Nappa schwarz mit schwarzer Ziernaht, unten abgeflacht, im Griffbereich tief geprägt, Touch-Control Buttons und Lenkradblende in Silberchrom galvanisiert; AMG Sportpedalanlage aus gebürstetem Edelstahl mit schwarzen Gumminoppen; Kombiinstrument mit 2 tubenförmigen Rundinstrumenten inklusive 13,97 cm (5,5") großem Multifunktionsdisplay und Rahmen in Silberchrom; Türmittelfelder in Ledernachbildung ARTICO mit speziellen AMG Line Kontrastziernähten; Belüftungsdüsen mit äußeren Tuben in Nürburgsilber; Düsenring, Drehgriff und Vorderseite der Lamellen in Silberchrom; Horizontales Zierelement in der Instrumententafel in Aluminium mit Längsschliff hell; Zierelemente in den Türen in Aluminium mit Längsschliff hell; Großes Zierelement in der Mittelkonsole in Klavierlackoptik; Fußmatten in Schwarz mit „AMG“ Schriftzug; Innenhimmel Stoff schwarz oder Stoff kristallgrau (58U).

Nur mit AMG Line Exterior (P31)

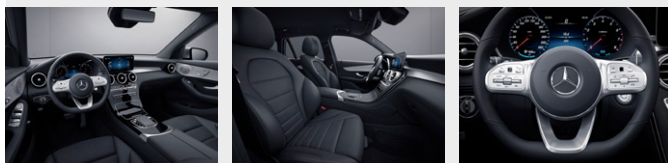

Polster Ledernachbildung ARTICO/Mikrofaser DINAMICA schwarz

Nicht mit High-End Komfort-Paket (D3K)



631

0,00
0,00

Polster Ledernachbildung ARTICO schwarz

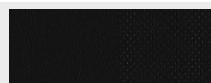

161

535,50
450,00

Polster Ledernachbildung ARTICO sattelbraun/schwarz

Inklusive Innenhimmel Stoff schwarz (51U)

Nicht mit High-End Komfort-Paket (D3K)



164

714,00
600,00

Polster Ledernachbildung ARTICO cranberryrot/schwarz

Inklusive Innenhimmel Stoff schwarz (51U)

Nicht mit High-End Komfort-Paket (D3K)

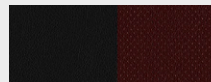

197

714,00
600,00

Polster Leder schwarz









261

1.951,60
1.640,00

Code	Preis Euro inkl. MwSt. exkl. MwSt.	GLC 300 de 4MATIC	GLC 300 e 4MATIC	GLC 200 d 4MATIC	GLC 220 d 4MATIC	GLC 300 d 4MATIC	GLC 400 d 4MATIC	GLC 200 4MATIC	GLC 300 4MATIC
P29	1.249,50 1.050,00	●	●	●	●	●	●	●	●
631	0,00 0,00	S	S	S	S	S	S	S	S
161	535,50 450,00	●	●	●	●	●	●	●	●
164	714,00 600,00	●	●	●	●	●	●	●	●
197	714,00 600,00	●	●	●	●	●	●	●	●
261	1.951,60 1.640,00	●	●	●	●	●	●	●	●

Design.

Lines und Design-Pakete AMG Line Interieur

		Code	Preis Euro inkl. MwSt. exkl. MwSt.	GLC 300 de 4MATIC	GLC 300 e 4MATIC	GLC 200 d 4MATIC	GLC 220 d 4MATIC	GLC 300 d 4MATIC	GLC 400 d 4MATIC	GLC 200 4MATIC	GLC 300 4MATIC
Polster Leder sattelbraun/schwarz Inklusive Innenhimmel Stoff schwarz (51U)		264	2.130,10 1.790,00	●	●	●	●	●	●	●	●
Polster Leder cranberryrot/schwarz Inklusive Innenhimmel Stoff schwarz (51U)		297	2.130,10 1.790,00	●	●	●	●	●	●	●	●
Innenhimmel Stoff schwarz		51U	0,00 0,00	○	○	○	○	○	○	○	○
Innenhimmel Stoff kristallgrau Nur mit Polster Ledernachbildung ARTICO/Mikrofaser DINAMICA schwarz (631), Ledernachbildung ARTICO schwarz (161) oder Leder schwarz (261)		58U	0,00 0,00	○	○	○	○	○	○	○	○
Multifunktions-Sportlenkrad in Leder Nappa		L5C	0,00 0,00	S	S	S	S	S	S	S	S
Lenkradheizung Das beheizbare Multifunktionslenkrad bietet Ihnen an kalten Tagen wohlige Wärme bis in die Fingerspitzen. Ein weiterer wichtiger Effekt: Mit warmen Händen haben Sie Ihr Fahrzeug fest im Griff und können es punktgenau steuern. Nach Aktivierung wird die äußere Grifffläche des Lenkrads sehr schnell auf eine angenehme Temperatur von circa 35°C erwärmt. Nur mit Advanced Komfort-Paket (D2K) oder High-End Komfort-Paket (D3K) Entfall Lenkrad unten abgeflacht Bei Aufwahl von Code 443 ändert sich der Lenkradcode in L3B		443 + L3B	309,40 260,00	●	●	●	●	●	●	●	●

● lieferbar gegen Mehrpreis

○ als Sonderausstattung ohne Mehrpreis lieferbar

S Serienausstattung

– nicht lieferbar

Abbildungen können Sonderausstattungen beinhalten.

Design.

Lines und Design-Pakete AMG Line Plus Interieur

Elemente der AMG Line Plus Interieur: AMG Line Interieur (P29); AMG Polster in Ledernachbildung ARTICO/Mikrofaser DINAMICA schwarz mit roten Ziernähten (641), optional AMG Polster Leder in Schwarz mit roten Ziernähten (241); Multifunktions-Sportlenkrad in Leder Nappa (L5C), optional ohne Aufpreis: Multifunktions-Sportlenkrad in Leder Nappa/Mikrofaser DINAMICA (L5I); AMG Zierelemente Aluminium mit Längsschliff dunkel/Holz Esche schwarz offenporig (H47), optional AMG Zierelemente Aluminium mit Längsschliff dunkel/Klavierlackoptik (40H) oder AMG Zierelemente Aluminium mit Längsschliff dunkel/Carbon hochglänzend (41H); Sicherheitsgurte in Rot (Y05); Instrumententafel und Bordkanten der Türen in Ledernachbildung ARTICO (U09).

Nur mit AMG Line Plus Exterieur (956)

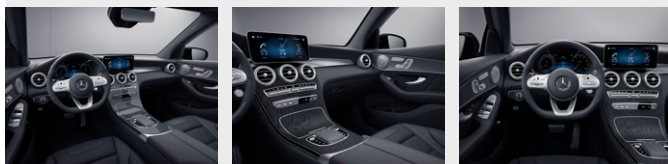

Polster Ledernachbildung ARTICO/Mikrofaser DINAMICA schwarz

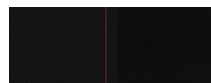

Code 641

Preis Euro
inkl. MwSt.
0,00
exkl. MwSt. 0,00

GLC 300 de 4MATIC

GLC 300 e 4MATIC

GLC 200 d 4MATIC

GLC 220 d 4MATIC

GLC 300 d 4MATIC

GLC 400 d 4MATIC

GLC 200 4MATIC

GLC 300 4MATIC

○

○

○

○

○

○

○

○

Polster Leder schwarz

Nur mit Advanced Komfort-Paket (D2K)

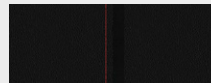

Code 241

Preis Euro
inkl. MwSt.
345,10
exkl. MwSt. 290,00

GLC 300 de 4MATIC

GLC 300 e 4MATIC

GLC 200 d 4MATIC

GLC 220 d 4MATIC

GLC 300 d 4MATIC

GLC 400 d 4MATIC

GLC 200 4MATIC

GLC 300 4MATIC

●

●

●

●

●

●

●

●

Multifunktions-Sportlenkrad in Leder Nappa



Code L5C

Preis Euro
inkl. MwSt.
0,00
exkl. MwSt. 0,00

GLC 300 de 4MATIC

GLC 300 e 4MATIC

GLC 200 d 4MATIC

GLC 220 d 4MATIC

GLC 300 d 4MATIC

GLC 400 d 4MATIC

GLC 200 4MATIC

GLC 300 4MATIC

S

S

S

S

S

S

S

S

Supersport-Lenkrad - Leder/Mikrofaser DINAMICA



Code L5I

Preis Euro
inkl. MwSt.
0,00
exkl. MwSt. 0,00

GLC 300 de 4MATIC

GLC 300 e 4MATIC

GLC 200 d 4MATIC

GLC 220 d 4MATIC

GLC 300 d 4MATIC

GLC 400 d 4MATIC

GLC 200 4MATIC

GLC 300 4MATIC

○

○

○

○

○





○

○

○

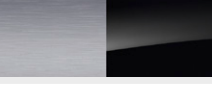
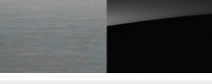
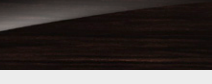

Design.

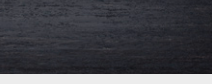
Zierelemente

		Code	Preis Euro inkl. MwSt. exkl. MwSt.	Serienausstattung Interieur (P75)	EXCLUSIVE Interieur (P22)	AMG Line Interieur (P29)	AMG Line Plus Interieur (956)
Zierelemente Klavierlackoptik in schwarz hochglänzend		H80	0,00 0,00	S	-	-	-
AMG Zierelemente Aluminium mit Längsschliff dunkel/Holz Esche schwarz offenporig		H47	0,00 0,00	-	-	-	S
AMG Zierelemente Aluminium mit Längsschliff dunkel/Klavierlackoptik		40H	0,00 0,00	-	-	-	○
Zierelemente Klavierlackoptik schwarz/Aluminium mit Längsschliff hell		739	285,60 240,00	●	○	S	-
Zierelemente Holz Linde linestructure braun glänzend		H07	404,60 340,00	●	-	-	-
			285,60 240,00	-	S	●	-
Zierelemente Holz Esche schwarz offenporig		736	464,10 390,00	●	-	-	-
			345,10 290,00	-	-	●	-
			226,10 190,00	-	●	-	-
Zierelemente Holz Eiche anthrazit offenporig		H31	464,10 390,00	●	-	-	-
			345,10 290,00	-	-	●	-
			226,10 190,00	-	●	-	-





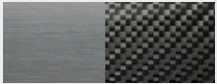
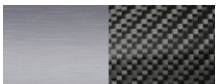







Design.

Zierelemente

		Code	Preis Euro inkl. MwSt. exkl. MwSt.	Serienausstattung Interieur (P75)	EXCLUSIVE Interieur (P22)	AMG Line Interieur (P29)	AMG Line Plus Interieur (956)
Zierelemente Holz Esche schwarz offenporig/Aluminium mit Längsschliff hell		737	464,10	●	-	-	-
		+	390,00	-	-	-	-
		739	345,10	-	-	●	-
			290,00	-	●	-	-
			226,10	-	-	-	
			190,00				
Zierelemente Holz Walnuss braun offenporig		H33	464,10	●	-	-	-
			390,00	-	-	●	-
			345,10	-	-	-	-
			290,00	-	●	-	-
			226,10	-	-	-	
			190,00				
AMG Zierelemente Carbon/Aluminium mit Längsschliff hell		H73	1.130,50	●	-	-	-
			950,00	-	●	●	-
			1.071,00	-	●	●	-
			900,00				
AMG Zierelemente Aluminium mit Längsschliff dunkel/Carbon hochglänzend		41H	1.071,00	-	-	-	●
			900,00				

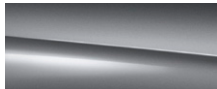
Design.

Lacke

		Preis Euro inkl. MwSt. exkl. MwSt.	GLC 300 de 4MATIC	GLC 300 e 4MATIC	GLC 200 d 4MATIC	GLC 220 d 4MATIC	GLC 300 d 4MATIC	GLC 400 d 4MATIC	GLC 200 4MATIC	GLC 300 4MATIC
Uni-Lacke	 schwarz (040)	0,00 0,00	S	S	S	S	S	S	S	S
	 polarweiß (149)	297,50 250,00	●	●	●	●	●	●	●	●
Metallic-Lacke	 obsidianschwarz (197)	952,00 800,00	●	●	●	●	●	●	●	●
	 graphitgrau (831)									
	 mojavesilber (859)									
	 cavansitblau (890)									
	 hightechsilber (922)									
	 spectralblau (970)									
 selenitgrau (992)										
designo Lacke	 designo hyazinthrot metallic (996)	1.356,60 1.140,00	●	●	●	●	●	●	●	●
	 designo diamantweiß bright (799)	1.773,10 1.490,00	●	●	●	●	●	●	●	●
	 designo selenitgrau magno (297)	2.356,20 1.980,00	●	●	●	●	●	●	●	●

Design.

Kombinationsmöglichkeiten Polster und Lacke

	Code	Stoff »Aberdeen« schwarz	Ledernachbildung ARTICO schwarz	seidenbeige/esspresso schwarz	seidenbeige/schwarz	magma schwarz	sattelbraun/schwarz	Ledernachbildung ARTICO zweifarbige	cranberry/schwarz	Ledernachbildung ARTICO/ Stoff »Grenoble«	schwarz	Ledernachbildung ARTICO/ Mikrofaser DINAMICA	schwarz	schwarz	Leder	schwarz	seidenbeige/esspresso schwarz	seidenbeige/schwarz	schwarz	schwarz	sattelbraun/schwarz	Leder zweifarbige	cranberry/schwarz	
		001	101	105	115	128	161	164	197		301		631	641		221	225	235	241	261	264		297	
UNI-LACKE																								
schwarz	040	●	●	●	●	●	●	●	●	●	●	●	●	●	●	●	●	●	●	●	●	●	●	●
polarweiß	149	●	●	●	●	●	●	●	●	●	●	●	●	●	●	●	●	●	●	●	●	●	●	●
METALLIC-LACKE																								
obsidianschwarz	197	●	●	●	●	●	●	●	●	●	●	●	●	●	●	●	●	●	●	●	●	●	●	●
graphitgrau	831	●	●	●	●	●	●	●	●	●	●	●	●	●	●	●	●	●	●	●	●	●	●	●
mojavesilber	859	●	●	●	●	●	●	●	●	●	●	●	●	○	●	●	●	●	○	●	●	●	●	●
cavansitblau	890	●	●	●	●	●	●	●	○	●	●	●	○	●	●	●	●	○	●	●	●	●	○	●
hightechsilber	922	●	●	●	●	●	●	●	●	●	●	●	●	●	●	●	●	●	●	●	●	●	●	●
spectralblau	970	●	●	○	●	●	●	●	-	●	●	●	○	●	●	●	○	●	○	●	●	●	-	-
selenitgrau	992	●	●	●	●	●	●	●	●	●	●	●	●	●	●	●	●	●	●	●	●	●	●	●
designo LACKE																								
designo selenitgrau magno	297	●	●	●	●	●	●	●	●	●	●	●	●	●	●	●	●	●	●	●	●	●	●	●
designo diamantweiß bright	799	●	●	●	●	●	●	●	●	●	●	●	●	●	●	●	●	●	●	●	●	●	●	●
designo hyazinthrot metallic	996	●	●	○	●	○	●	●	●	●	●	●	●	●	●	●	○	●	●	●	●	●	●	●

● empfehlenswert ○ möglich – nicht lieferbar

Mercedes-AMG.



Mercedes-AMG	
Mercedes-AMG GLC 43 4MATIC Exterieur	34
Serienausstattung	34
Mercedes-AMG GLC 43 4MATIC Interieur	36
Serienausstattung	36
Mercedes-AMG GLC 63 4MATIC+ / GLC 63 S 4MATIC+ Exterieur	38
Serienausstattung	38
Mercedes-AMG GLC 63 4MATIC+ / GLC 63 S 4MATIC+ Interieur	40
Serienausstattung	40
AMG Technik / AMG Performance Studio	43
Zierelemente	48
Lacke	49
Kombinationsmöglichkeiten für Polster und Lacke	50

Mercedes-AMG.

Mercedes-AMG GLC 43 4MATIC

Exterieur

Elemente des Mercedes-AMG Exterieurs: AMG Styling: AMG spezifischer Kühlergrill mit vertikalen, schwarzen Lamellen und Zierleiste in Hochglanzchrom sowie „AMG“ Schriftzug, AMG Frontschürze mit sportlich markanten Lufteinlässen und je zwei seitlichen Lamellen in Silberchrom sowie schwarzen Flics, AMG Heckschürze mit Diffusor und zwei runden Doppelendrohrblenden in Chrom hochglänzend; Plakette mit „BITURBO 4MATIC“ Schriftzug auf den vorderen Kotflügeln; Bordkantenzierstab und Fenstereinfassungen in Chrom; Bremsstäbel vorn grau lackiert mit schwarzem „AMG“ Schriftzug; 48,3 cm (19") AMG Leichtmetallräder im 5-Doppelspeichen-Design (RZF), aerodynamisch optimiert, tremolitgrau lackiert und glanzgedreht, mit VA 235/55 R 19 auf 8 J x 19 ET 38 und HA 255/50 R 19 auf 9 J x 19 ET 20.



48,3 cm (19") AMG Leichtmetallräder im 5-Doppelspeichen-Design

tremolitgrau lackiert und glanzgedreht mit
VA 235/55 R 19 auf 8,0 J x 19 ET 38 und HA 255/50 R 19 auf 9,0 J x 19 ET 20
Nicht mit Reifen mit Notlaufeigenschaften (R66)



RZF

0,00
0,00

S

48,3 cm (19") AMG Leichtmetallräder im 5-Doppelspeichen-Design

hochglanzschwarz lackiert und glanzgedreht mit
VA 235/55 R 19 auf 8,0 J x 19 ET 38 und HA 255/50 R 19 auf 9,0 J x 19 ET 20
Nicht mit Reifen mit Notlaufeigenschaften (R66)



RZG

238,00
200,00

●

50,8 cm (20") AMG Leichtmetallräder im 5-Doppelspeichen-Design

titangrau lackiert und glanzgedreht mit
VA 255/45 R 20 auf 8,5 J x 20 ET 40 und HA 285/40 R 20 auf 9,5 J x 20 ET 22
Nicht mit Reifen mit Notlaufeigenschaften (R66)



RZX

1.130,50
950,00

●

Code
Preis Euro
inkl. MwSt.
exkl. MwSt.

Mercedes-AMG
GLC 43 4MATIC

Mercedes-AMG.

Mercedes-AMG GLC 43 4MATIC

Exterieur

50,8 cm (20") AMG Leichtmetallräder im 5-Doppelspeichen-Design

hochglanzschwarz lackiert und glanzgedreht mit
VA 255/45 R 20 auf 8,5 J x 20 ET 40 und HA 285/40 R 20 auf 9,5 J x 20 ET 22
Nicht mit Reifen mit Notlaufeigenschaften (R66)



Code

RZY

Preis Euro
inkl. MwSt.
exkl. MwSt.

1.368,50
1.150,00

Mercedes-AMG
GLC 43 4MATIC



53,3 cm (21") AMG Leichtmetallräder im 5-Doppelspeichen-Design

titangrau lackiert und glanzgedreht mit
VA 255/40 R 21 auf 8,5 J x 21 ET 40 und HA 285/35 R 21 auf 9,5 J x 21 ET 22
Nicht mit Reifen mit Notlaufeigenschaften (R66)



RWM

1.904,00
1.600,00



53,3 cm (21") AMG Leichtmetallräder im 5-Doppelspeichen-

hochglanzschwarz lackiert und glanzgedreht mit
VA 255/40 R 21 auf 8,5 J x 21 ET 40 und HA 285/35 R 21 auf 9,5 J x 21 ET 22
Nicht mit Reifen mit Notlaufeigenschaften (R66)



RWN

2.142,00
1.800,00



Bitte beachten Sie: Je geringer bei einer bestimmten Radgröße der Querschnitt der Reifen ist, desto schlechter ist der Fahrkomfort auf schlechten Straßen. Abroll- und Dämpfungskomfort nehmen ab und die Gefahr, dass es beim Überfahren von Hindernissen zu Beschädigung von Reifen und Rädern kommt, steigt.

Mercedes-AMG.

Mercedes-AMG GLC 43 4MATIC

Interieur

Elemente des Mercedes-AMG Interieurs: Sportsitze für Fahrer und Beifahrer mit AMG spezifischer Sitzgrafik; Polster in Ledernachbildung ARTICO/Mikrofaser DINAMICA schwarz mit roten Kontrastziernähten; Sitzseitenwangen in Ledernachbildung ARTICO und Sitzmittelfelder in Mikrofaser DINAMICA; Instrumententafel, Bordkanten der Türen, Türmittelfelder und Armauflagen in Ledernachbildung ARTICO schwarz mit roten Kontrastziernähten; AMG Lenkrad in Leder Nappa schwarz im sportlichen 3-Speichen-Design, unten abgeflacht, im Griffbereich perforiert, mit Touch-Control Buttons und silberfarbenen Aluminium-Schalt paddles, „12-Uhr“-Markierung, Lenkradspeichen und Lenkradblende in Silberchrom mit „AMG“ Schriftzug; Zierelemente in Klavierlackoptik schwarz/Aluminium Längsschliff hell; Luftdüsen mit äußeren Tuben in Nürburgsilber; Düsenring, Drehgriff und Vorderseite der Lamellen in Silberchrom; Innenhimmel Stoff schwarz; designo Sicherheitsgurte rot; AMG Pedalanlage aus gebürstetem Edelstahl mit Gumminoppen; AMG Einstiegsleisten; Fußmatten in Schwarz mit roter Paspel und AMG Schriftzug.



Polster Ledernachbildung ARTICO/Mikrofaser DINAMICA schwarz

Enthalten in AMG Performance Sitz-Paket Advanced (PBY)

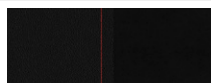

641

0,00
0,00

S

Polster Leder schwarz

Nur mit Advanced Komfort-Paket (D2K) oder AMG Performance Performance Sitz-Paket (PBZ)

Enthalten in AMG Performance Sitz-Paket High-End (PBZ)

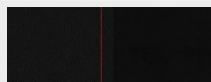

241

1.535,10
1.290,00

●

Polster Leder schwarz

inklusive Sicherheitsgurte in schwarz

Nur mit Komfort-Paket (D1K) oder Advanced Komfort-Paket (D2K)



261

1.535,10
1.290,00

●

Polster Leder sattelbraun/schwarz

inklusive Sicherheitsgurte in schwarz

Nur mit Komfort-Paket (D1K) oder Advanced Komfort-Paket (D2K)

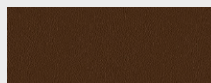

264

1.713,60
1.440,00

●

Polster Leder cranberryrot/schwarz

inklusive Sicherheitsgurte in schwarz

Nur mit Komfort-Paket (D1K) oder Advanced Komfort-Paket (D2K)

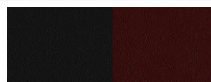

297

1.713,60
1.440,00





●

Mercedes-AMG
GLC 43 4MATIC

Mercedes-AMG.

Mercedes-AMG GLC 43 4MATIC

Interieur

		Code	Preis Euro inkl. MwSt. exkl. MwSt.	Mercedes-AMG GLC 43 4MATIC
Innenhimmel Stoff schwarz		51U	0,00 0,00	S
AMG Performance Lenkrad in Leder Nappa Dieses AMG Lenkrad ist durchgängig in edlem Nappaleder ausgeführt und erhält eine Perforation im Griffbereich. Die AMG typisch abgeflachte Form stammt aus dem Motorsport und betont die Sportlichkeit des Cockpits. Ergonomisch positionierte Touch-Control Buttons bieten intuitiven Bedienkomfort und fördern ein fokussiertes Fahren.		L6J	0,00 0,00	S
AMG Performance Lenkrad in Leder Nappa/Mikrofaser DINAMICA Bei diesem AMG Lenkrad trifft edles Nappaleder auf griffige Mikrofaser DINAMICA – für perfekten Grip und präzises Steuern. Die AMG typisch abgeflachte Form stammt aus dem Motorsport und betont die Sportlichkeit des Cockpits. Ergonomisch positionierte Touch-Control Buttons bieten intuitiven Bedienkomfort und fördern ein fokussiertes Fahren.		L6K	654,50 550,00	●
AMG Performance Lenkrad in Mikrofaser DINAMICA Dieses AMG Lenkrad ist durchgängig in griffiger Mikrofaser DINAMICA ausgeführt – für perfekten Grip und präzises Steuern. Die AMG typisch abgeflachte Form stammt aus dem Motorsport und betont die Sportlichkeit des Cockpits. Ergonomisch positionierte Touch-Control Buttons bieten intuitiven Bedienkomfort und fördern ein fokussiertes Fahren.		L6G	583,10 490,00	●
Lenkradheizung Das beheizbare Multifunktionslenkrad bietet Ihnen an kalten Tagen wohlige Wärme bis in die Fingerspitzen. Ein weiterer wichtiger Effekt: Mit warmen Händen haben Sie Ihr Fahrzeug fest im Griff und können es punktgenau steuern. Nach Aktivierung wird die äußere Grifffläche des Lenkrads sehr schnell auf eine angenehme Temperatur von circa 35°C erwärmt. Nur mit Advanced Komfort-Paket (D2K) Nicht mit AMG Performance Lenkrad in Mikrofaser DINAMICA (L6G)		443	309,40 260,00	●

Mercedes-AMG.

Mercedes-AMG GLC 63 4MATIC+/GLC 63 S 4MATIC+

Exterieur

Elemente des Mercedes-AMG Exterieurs: AMG spezifische Kühlerverkleidung in Chrom hochglänzend mit „AMG“ Schriftzug; AMG Styling bestehend aus: AMG Frontschürze im Jet-Wing-Design mit Frontsplitter in Iridiumsilber matt, zwei Lamellen in Schwarz, jeweils in den äußeren Lufteinlässen, AMG Seitenschwellerverkleidungen (für Mercedes-AMG GLC 63 S 4MATIC+ mit Einlegern in Iridiumsilber matt), AMG Heckschürze mit Diffusor-Finnen (für Mercedes-AMG GLC 63 S 4MATIC+ und Diffusorbrett mit Zierleiste in Iridiumsilber matt), ausgestellte Kotflügel mit charakteristischen AMG Claddings und „V8 BITURBO 4MATIC+“ Schriftzug vorn, AMG Abrisskante auf dem Kofferraumdeckel in Wagenfarbe, AMG Abgasanlage mit zwei verchromten Doppelendrohrblenden mit geprägtem „AMG“ Logo; 48,3 cm (19") AMG Leichtmetallräder (RVA) im 10-Speichen-Design, titangrau lackiert und glanzgedreht, mit VA 235/55 R 19 auf 8,0 J x 19 ET 19 und HA 255/50 R 19 auf 9,0 J x 19 ET 18 für Mercedes-AMG GLC 63 4MATIC+ oder 50,8 cm (20") AMG Leichtmetallräder (RZS) im 5-Doppelspeichen-Design, titangrau lackiert und glanzgedreht mit VA 265/45 R20 auf 9,5 J x 20 ET 30 und HA 295/40 R20 auf 10 J x 20 ET 28 für Mercedes-AMG GLC 63 S 4MATIC+; AMG Typkennzeichen mit „AMG“ Schriftzug links und „GLC 63“ rechts für Mercedes-AMG GLC 63 4MATIC+ oder AMG Typkennzeichen mit „AMG“ Schriftzug links und „GLC 63 S“ rechts für Mercedes-AMG GLC 63 S 4MATIC+.



48,3 cm (19") AMG Leichtmetallräder im 10-Speichen-Design

titangrau lackiert und glanzgedreht mit
VA 235/55 R 19 auf 8,0 J x 19 ET 19, HA 255/50 R 19 auf 9,0 J x 19 ET 18
Nicht mit Reifen mit Notlaufeigenschaften (R66)



RVA **0,00**
0,00

50,8 cm (20") AMG Leichtmetallräder im 5-Doppelspeichen-Design

titangrau lackiert und glanzgedreht mit
VA 265/45 R 20 auf 9,5 J x 20 ET 30, HA 295/40 R 20 auf 10,0 J x 20 ET 28
Nicht mit Reifen mit Notlaufeigenschaften (R66)



RZS **892,50**
750,00

50,8 cm (20") AMG Leichtmetallräder im 5-Doppelspeichen-Design

schwarz matt lackiert und glanzgedreht mit
VA 265/45 R 20 auf 9,5 J x 20 ET 30, HA 295/40 R 20 auf 10,0 J x 20 ET 28
Nicht mit Reifen mit Notlaufeigenschaften (R66)



RZT **1.487,50**
1.250,00
595,00
500,00

Preis Euro
inkl. MwSt.
exkl. MwSt.

Code

Mercedes-AMG
GLC 63 4MATIC+

Mercedes-AMG
GLC 63 S 4MATIC+

S

S

S

-

●

S

●

-

-

●

Mercedes-AMG.

Mercedes-AMG GLC 63 4MATIC+/GLC 63 S 4MATIC+

Exterieur

	Code	Preis Euro inkl. MwSt. exkl. MwSt.	Mercedes-AMG GLC 63 4MATIC+	Mercedes-AMG GLC 63 S 4MATIC+
53,3 cm (21") AMG Leichtmetallräder im Vielspeichen-Design titangrau lackiert und glanzgedreht mit VA 265/40 R 21 auf 9,5 J x 21 ET 30 und HA 295/35 R 21 auf 10 J x 21 ET 28 Nicht mit Reifen mit Notlaufeigenschaften (R66)	RWK	1.785,00 1.500,00 892,50 750,00	●	-
53,3 cm (21") AMG Leichtmetallräder im Vielspeichen-Design mattschwarz lackiert und glanzgedreht mit VA 265/40 R 21 auf 9,5 J x 21 ET 30 und HA 295/35 R 21 auf 10 J x 21 ET 28 Nicht mit Reifen mit Notlaufeigenschaften (R66)	RWL	2.023,00 1.700,00 1.130,50 950,00	●	-
53,3 cm (21") AMG Schmiederäder im Kreuzspeichen-Design titangrau lackiert und glanzgedreht mit VA 265/40 R 21 auf 9,5 J x 21 ET 30, HA 295/35 R 21 auf 10,0 J x 21 ET 28 Nicht mit Reifen mit Notlaufeigenschaften (R66)	RWD	3.451,00 2.900,00 2.558,50 2.150,00	●	-
53,3 cm (21") AMG Schmiederäder im Kreuzspeichen-Design schwarz matt lackiert und Felgenhorn glanzgedreht mit VA 265/40 R 21 auf 9,5 J x 21 ET 30, HA 295/35 R 21 auf 10,0 J x 21 ET 28 Nicht mit Reifen mit Notlaufeigenschaften (R66)	RWE	4.046,00 3.400,00 3.153,50 2.650,00	●	-

Bitte beachten Sie: Je geringer bei einer bestimmten Radgröße der Querschnitt der Reifen ist, desto schlechter ist der Fahrkomfort auf schlechten Straßen. Abroll- und Dämpfungskomfort nehmen ab und die Gefahr, dass es beim Überfahren von Hindernissen zu Beschädigung von Reifen und Rädern kommt, steigt.

Mercedes-AMG.

Mercedes-AMG GLC 63 4MATIC+/GLC 63 S 4MATIC+

Interieur

Elemente des Mercedes-AMG Interieurs: Sitze mit optimiertem Seitenhalt, AMG spezifischer Sitzgrafik und AMG Plakette in den Sitzlehnen vorn; Polster Ledernachbildung ARTICO/Mikrofaser DINAMICA schwarz, bestehend aus: Sitzseitenwangen in Ledernachbildung ARTICO schwarz und Sitzmittelfelder in Mikrofaser DINAMICA schwarz, AMG spezifische Türmittelfelder in Ledernachbildung ARTICO schwarz, Armauflagen in den Türen und in der Mittelkonsole in Ledernachbildung ARTICO schwarz; AMG Performance Lenkrad in Leder Nappa schwarz im 3-Speichen-Design, unten abgeflacht, mit Perforation im Griffbereich, „12 Uhr“-Markierung, Lenkradblende in Silberchrom mit „AMG“ Schriftzug und silberfarbenen Aluminium-Schaltpaddles; AMG Kombiinstrument; Instrumententafel-Oberteil und Bordkanten in Ledernachbildung ARTICO schwarz; Innenhimmel in Stoff schwarz; Zierelemente Klavierlackoptik schwarz/Aluminium mit Längsschliff hell; „AMG“ Schriftzug auf dem Zierelement in der Mittelkonsole; AMG Pedalanlage aus gebürstetem Edelstahl mit Gumminoppen; AMG Einstiegsleisten in Edelstahl gebürstet vorn; Fußmatten in Schwarz mit „AMG“ Schriftzug.

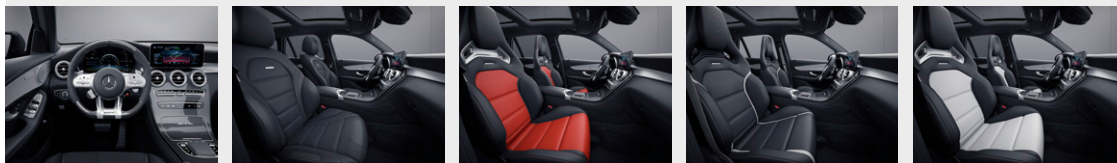

Polster Ledernachbildung ARTICO/Mikrofaser DINAMICA AMG schwarz

Inklusive Innenhimmel Stoff schwarz (51U)
Enthalten in AMG Performance Sitz-Paket Advanced (PBY)

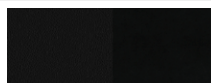

611 0,00
0,00

Polster Leder Nappa schwarz

Inklusive Innenhimmel Stoff schwarz (51U)
Nur mit Advanced Komfort-Paket (D2K) oder AMG Performance Performance Sitz-Paket (PBZ)
Enthalten in AMG Performance Sitz-Paket High-End (PBZ)

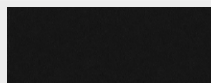

801 2.975,00
2.500,00

Polster Leder Nappa schwarz

Inklusive Innenhimmel Stoff schwarz (51U)
Nur mit Advanced Komfort-Paket (D2K) oder AMG Performance Performance Sitz-Paket (PBZ)
Enthalten in AMG Performance Sitz-Paket High-End (PBZ)



811 2.975,00
2.500,00

Polster Leder Nappa platinweiß pearl/schwarz

Inklusive Innenhimmel Stoff schwarz (51U)
Nur mit Advanced Komfort-Paket (D2K) oder AMG Performance Performance Sitz-Paket (PBZ)

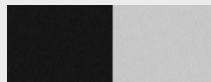

851 3.153,50
2.650,00

Mit AMG Performance Sitz-Paket High-End (PBZ)

178,50
150,00

Mercedes-AMG
GLC 63 4MATIC+

S

Mercedes-AMG
GLC 63 S 4MATIC+

S

S

S

●

●

-

●

●







●

●

●

Mercedes-AMG.

Mercedes-AMG GLC 63 4MATIC+/GLC 63 S 4MATIC+ Interieur

		Code	Preis Euro inkl. MwSt. exkl. MwSt.	Mercedes-AMG GLC 63 4MATIC+	Mercedes-AMG GLC 63 S 4MATIC+
Polster Leder Nappa red pepper/schwarz Inklusive Innenhimmel Stoff schwarz (51U) und Sicherheitsgurte in schwarz Nur mit Advanced Komfort-Paket (D2K) oder AMG Performance Performance Sitz-Paket (PBZ)		857	3.153,50 2.650,00	●	●
Mit AMG Performance Sitz-Paket High-End (PBZ)			178,50 150,00	●	●
Polster Leder Nappa AMG zweifarbig magmagrau/schwarz Inklusive Innenhimmel Stoff schwarz (51U) und Sicherheitsgurte in schwarz Nur mit Advanced Komfort-Paket (D2K) oder AMG Performance Performance Sitz-Paket (PBZ)		858	3.153,50 2.650,00	●	●
Mit AMG Performance Sitz-Paket High-End (PBZ)			178,50 150,00	●	●
Innenhimmel Stoff schwarz		51U	0,00 0,00	S	S
AMG Performance Lenkrad in Leder Nappa Dieses AMG Lenkrad ist durchgängig in edlem Nappaleder ausgeführt und erhält eine Perforation im Griffbereich. Die AMG typisch abgeflachte Form stammt aus dem Motorsport und betont die Sportlichkeit des Cockpits. Ergonomisch positionierte Touch-Control Buttons bieten intuitiven Bedienkomfort und fördern ein fokussiertes Fahren.		L6J	0,00 0,00	S	○
AMG Performance Lenkrad in Leder Nappa/Mikrofaser DINAMICA Bei diesem AMG Lenkrad trifft edles Nappaleder auf griffige Mikrofaser DINAMICA – für perfekten Grip und präzises Steuern. Die AMG typisch abgeflachte Form stammt aus dem Motorsport und betont die Sportlichkeit des Cockpits. Ergonomisch positionierte Touch-Control Buttons bieten intuitiven Bedienkomfort und fördern ein fokussiertes Fahren.		L6K	499,80 420,00	●	S
AMG Performance Lenkrad in Mikrofaser DINAMICA Dieses AMG Lenkrad ist durchgängig in griffiger Mikrofaser DINAMICA ausgeführt – für perfekten Grip und präzises Steuern. Die AMG typisch abgeflachte Form stammt aus dem Motorsport und betont die Sportlichkeit des Cockpits. Ergonomisch positionierte Touch-Control Buttons bieten intuitiven Bedienkomfort und fördern ein fokussiertes Fahren. Nur mit AMG Lenkradtasten (U88)		L6G	583,10 490,00 119,00 100,00	● -	- ●

Mercedes-AMG.

Mercedes-AMG GLC 63 4MATIC+/GLC 63 S 4MATIC+

Interieur

AMG Performance Lenkrad in Carbon/Mikrofaser DINAMICA

Bei diesem AMG Lenkrad trifft markantes Carbon auf griffige Mikrofaser DINAMICA – ein optisches und haptisches Highlight. Die AMG typisch abgeflachte Form stammt aus dem Motorsport und betont die Sportlichkeit des Cockpits. Ergonomisch positionierte Touch-Control Buttons bieten intuitiven Bedienkomfort und fördern ein fokussiertes Fahren.

Nur mit Zierelemente Klavierlackoptik schwarz/Aluminium mit Längsschliff hell (739), Zierelemente Holz Esche schwarz offenporig (736), Zierelemente Holz Esche schwarz offenporig/Aluminium mit Längsschliff hell (737) oder AMG Zierelemente Carbon/Aluminium mit Längsschliff hell (H73)



Code	Preis Euro inkl. MwSt. exkl. MwSt.	Mercedes-AMG GLC 63 4MATIC+	Mercedes-AMG GLC 63 S 4MATIC+
L6H	975,80 820,00 476,00 400,00	●	-
		-	●

Mercedes-AMG.

AMG Technik/AMG Performance Studio

AMG SPEEDSHIFT TCT 9G-Getriebe

mit verkürzten Schaltzeiten. Mit 9 Vorwärtsgängen ermöglicht dieses Automatikgetriebe Effizienz, Komfort und Dynamik auf einem ganz neuen Niveau. Auf Knopfdruck erleben Sie sportlich-schnelle Gangwechsel und fahren trotzdem häufig im optimalen Drehzahlbereich. So genießen Sie im Sport-Modus noch mehr Fahrspaß durch entsprechend bessere Fahrleistung.



Code

421

Preis Euro
inkl. MwSt.
exkl. MwSt.

0,00
0,00

Mercedes-AMG
GLC 43 4MATIC

S

Mercedes-AMG
GLC 63 4MATIC+

-

Mercedes-AMG
GLC 63 S 4MATIC+

-

AMG SPEEDSHIFT MCT 9G-Getriebe

mit RACE START-Funktion. Mit 9 Gängen, fahrprogrammspezifischen Antriebeinstellungen, einem manuellen Modus sowie Zwischengas- und RACE START-Funktion ermöglicht dieses Getriebe emotionale und dynamische Beschleunigungsmanöver. Für höchste Agilität sorgen kürzeste Schalt- und Reaktionszeiten.



421

0,00
0,00

-

S

S

AMG Hinterachs-Sperrdifferenzial elektronisch

Mit dem AMG Hinterachs-Sperrdifferenzial ist Ihr Fahrzeug noch agiler – und Sie haben mehr Fahrspaß. Das elektronisch geregelte Sperrdifferenzial erlaubt bei Kurvenfahrt eine optimale Kraftverteilung zwischen beiden Rädern. Es passt sich permanent der Fahrsituation an und erhöht beispielsweise bei einem Spurwechsel die Fahrstabilität.



467

0,00
0,00

-

S

S

AMG RIDE CONTROL+

Das besonders sportlich abgestimmte AMG RIDE CONTROL+ Fahrwerk vereint die Vorteile mehrerer Fahrwerke in einem. Die Mehrkammer-Luftfederung bietet eine sehr große Spreizung zwischen komfortabelstem und sportlichstem Setup und passt sich an die aktuelle Beladung an. Sie erleben starke Performance in jeder Fahrsituation – ganz wie Sie es wünschen.



489

0,00
0,00

S

S

S

AMG DYNAMIC SELECT

AMG DYNAMIC SELECT verändert das Fahrverhalten per Fingertipp. Nutzen Sie verschiedene Fahrprogramme, die beispielsweise die Charakteristik von Motor, Getriebe, Fahrwerk und Lenkung verändern. Ob extrem fahrdynamisch im Modus „Sport+“, entspannt im „Comfort“-Programm oder ganz individuell: Sie bestimmen, wie Sie gerade fahren möchten.

Mercedes-AMG GLC 63 4MATIC+: Sport, Comfort, Sport+, Individual und Glätte

Mercedes-AMG GLC 63 S 4MATIC+: Sport, Comfort, Sport+, Individual, RACE und Glätte

B59

0,00
0,00

S

S

S

AMG Hochleistungs-Bremsanlage

Diese Bremsanlage ist der ebenbürtige Gegenspieler für den leistungsstarken Antrieb Ihres Fahrzeugs. Sie verzögert fein dosierbar und bleibt auch bei hoher Beanspruchung standfest. Dafür sorgen unter anderem die groß dimensionierten, rundum innenbelüfteten und perforierten Bremsscheiben.

B06

0,00
0,00

-

S

-

● lieferbar gegen Mehrpreis

○ als Sonderausstattung ohne Mehrpreis lieferbar

S Serienausstattung

– nicht lieferbar

Abbildungen können Sonderausstattungen beinhalten.

Mercedes-AMG.

AMG Technik/AMG Performance Studio

AMG Hochleistungs-Verbundbremsanlage

Diese Bremsanlage passt perfekt zur Antriebsleistung Ihres S-Modells. Sie verzögert fein dosierbar und bleibt auch bei hoher Beanspruchung standfest. Die groß dimensionierten Bremsscheiben sind rundum innenbelüftet und perforiert. An der Vorderachse sind sie in Verbundtechnologie ausgeführt. Der Vorteil: weniger Gewicht und dadurch mehr Agilität.



Code
Preis Euro
inkl. MwSt.
exkl. MwSt.

U70
0,00
0,00

Mercedes-AMG
GLC 43 4MATIC

-

Mercedes-AMG
GLC 63 4MATIC+

-

Mercedes-AMG
GLC 63 S 4MATIC+

S

AMG Performance 4MATIC

mit Drehmomentverteilung von 31:69 (VA/HA). Der performance-orientierte Allradantrieb von Mercedes-AMG verbindet bestmögliche Traktion, AMG typische Fahrdynamik und ein Höchstmaß an Fahrspaß. Dafür sorgt die eindeutig heckbetonte Kraftverteilung von 31% auf der Vorder- und 69% auf der Hinterachse.

0,00
0,00

S

-

-

AMG Performance 4MATIC+

mit vollvariabler Drehmomentverteilung. Der performance-orientierte Allradantrieb von Mercedes-AMG mit vollvariabler Drehmomentverteilung verbindet die Vorteile des Allradantriebs mit denen des Hinterradantriebs. Das bedeutet bestmögliche Traktion und Fahrsicherheit sowie ein Höchstmaß an Fahrspaß.

0,00
0,00

-

S

S

AMG Keramik Hochleistungs-Verbundbremsanlage

Die AMG Keramik Hochleistungs-Verbundbremsanlage ist der ausdauernde Gegenspieler für den kraftvollen Antrieb Ihres AMG. Sie steht auch bei extremer Beanspruchung für kurze Bremswege, präzise Dosierbarkeit und maximale Ausdauer. Sie zeichnet sich gegenüber der Serienbremse durch ein niedrigeres Gewicht aus und steigert so die Agilität.



B07
4.998,00
4.200,00

-

-

●

AMG Abrisskante

Die in Wagenfarbe lackierte AMG Abrisskante ist ein starkes Statement für Ihr Streben nach überlegener Performance: Das deutlich sichtbare Aerodynamik-Element reduziert den Auftrieb an der Hinterachse und unterstützt so besonders bei hohen Geschwindigkeiten ein neutrales Fahrverhalten.



U47
0,00
0,00

-

S

S

AMG Abrisskante in Schwarz hochglänzend

Nur mit AMG Night-Paket (P60)

U97
297,50
250,00



-

●

●

Mercedes-AMG.

AMG Technik/AMG Performance Studio

	Code	Preis Euro inkl. MwSt. exkl. MwSt.	Mercedes-AMG GLC 43 4MATIC	Mercedes-AMG GLC 63 4MATIC+	Mercedes-AMG GLC 63 S 4MATIC+
Instrumententafel und Bordkanten in Ledernachbildung ARTICO in Nappaoptik schwarz Die Ausführung der Instrumententafel und der Bordkanten in Ledernachbildung ARTICO in Glattlederoptik unterstreicht die hochwertige Optik und Haptik des Interieurs. Nur mit Polster Leder	U34	999,60 840,00	-	●	●
AMG Performance-Abgasanlage schaltbar Ein besonderes akustisches Erlebnis liefert die schaltbare AMG Performance-Abgasanlage. Die variabel verstellbaren Abgasklappen geben Ihnen die Möglichkeit, den Sound des Fahrzeugs auf Knopfdruck zu verändern. Je nach Fahrprogramm wandelt sich die Klangcharakteristik von zurückhaltendem Komfort bis hin zu maximaler Emotionalität.	 U78	1.666,00 1.400,00	●	●	●
AMG Lenkradtasten Mit den AMG Lenkradtasten gestalten Sie Ihr Lenkrad radikal sportlich: Diese erlauben eine schnelle und zielsichere Bedienung spezifischer fahrdynamischer Funktionen. Für ein fokussiertes, konzentriertes und leistungsorientiertes Fahrgefühl – und für eine authentische Rennwagen-Atmosphäre im Cockpit.	 U88	416,50 350,00	●	●	S
AMG Driver's Package Durch die Erweiterung der Höchstgeschwindigkeitsbegrenzung auf 270 km/h (für Mercedes-AMG GLC 63 4MATIC+) bzw. auf 280 km/h (für Mercedes-AMG GLC 63 S 4MATIC+) bietet das AMG Driver's Package ein noch sportlicheres Fahrgefühl. Bei Mercedes-AMG GLC 63 4MATIC+ nicht mit 48,3 cm (19") AMG Leichtmetallräder im 10-Speichen-Design (RVA)	250	2.261,00 1.900,00	-	●	S
AMG Performance Sitz-Paket Advanced Die AMG Performance Sitze für Fahrer und Beifahrer geben Ihnen idealen Seitenhalt für besonders dynamische Fahrmanöver. Die für Sie perfekte Seitenführung stellen Sie über die Multikontursitz-Funktion ein und justieren die exakte Sitzposition elektrisch. Wohltuende Wärme entfaltet die integrierte Sitzheizung. Bestandteile: AMG Performance Sitze (555) mit Multikonturlehne, Sitzheizung für Fahrer und Beifahrer (873), Fahrersitz elektrisch einstellbar mit Memory-Funktion (275), Beifahrersitz elektrisch einstellbar mit Memory-Funktion (242) oder Polster Ledernachbildung ARTICO/Mikrofaser DINAMICA AMG (611). Nur mit Spiegel-Paket (P49) Nicht mit Komfort-Paket (D1K) oder Advanced Komfort-Paket (D2K)	PBY	5.265,75 4.425,00	●	●	●
Mit Business-Paket (DB2)		4.641,00 3.900,00	●	●	●

● lieferbar gegen Mehrpreis ○ als Sonderausstattung ohne Mehrpreis lieferbar S Serienausstattung – nicht lieferbar Abbildungen können Sonderausstattungen beinhalten.

Mercedes-AMG.

AMG Technik/AMG Performance Studio

AMG Performance Sitz-Paket High-End

Perfekte Seitenführung für dynamische Fahrmanöver – verbunden mit Ästhetik und Komfort: Das AMG Performance Sitz-Paket High-End beherrscht alle Disziplinen. Stellen Sie die Sitzwangen per Multikontursitz-Funktion ein und justieren die Sitzposition elektrisch. Wählen Sie darüber hinaus Ihre individuelle Lederpolsterung mit integrierter Sitzheizung.

Bestandteile: AMG Performance Sitze (555) mit Multikonturlehne, Sitzheizung für Fahrer und Beifahrer (873), Fahrersitz elektrisch einstellbar mit Memory-Funktion (275), Beifahrersitz elektrisch einstellbar mit Memory-Funktion (242) und Polster Leder.

Nur mit Spiegel-Paket (P49)

Nicht mit Sitzklimatisierung (401), Komfort-Paket (D1K), Advanced Komfort-Paket (D2K), Polster Leder schwarz (261), Polster Leder sattelbraun/schwarz (264) oder Polster Leder cranberryrot/schwarz (297)

Mit Business-Paket (DB2)

AMG Optik-Paket

Betonen Sie die Sportlichkeit Ihres Mercedes-AMG mittels weiterer markanter Elemente in schwarz-hochglänzender Optik. Im Zusammenspiel mit den zahlreichen dunkeln Details des Night-Pakets ergibt sich ein gleichermaßen eindrucksvolles wie ausdrucksstarkes Gesamtbild. Die zusätzlichen Akzente sind wohlplatziert und aus jeder Perspektive ersichtlich.

Nur mit Night-Paket (P60)

Nicht mit Anhängervorrichtung mit ESP® Anhängerstabilisierung (550)

AMG Aerodynamik-Paket

Holen Sie das Maximum aus Ihrem Fahrzeug heraus: Mit dem AMG Aerodynamik-Paket schärfen Sie die Optik gezielt und profitieren zudem von verbesserten Fahreigenschaften. Der zusätzliche große Frontspoiler und der vergrößerte Heckdiffusor mit Diffusor-Aufsatz reduzieren den Auftrieb an Front und Heck und machen Ihr Fahrzeug noch sportlicher.

Nicht mit Anhängervorrichtung mit ESP® Anhängerstabilisierung (550)

AMG Night-Paket

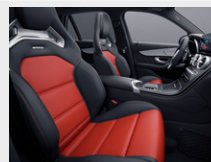

Mit dem AMG Night-Paket sind ausgewählte Exterieur-Elemente in Hochglanzschwarz ausgeführt. Damit ergeben sich – je nach gewünschter Lackfarbe – entweder starke Kontraste oder fließende Übergänge. Ob aufregende Akzente oder souveräne Zurückhaltung: In beiden Fällen demonstrieren Sie Sinn für ein individuell-dynamisches Design.



	Code	Preis Euro inkl. MwSt. exkl. MwSt.	Mercedes-AMG GLC 43 4MATIC	Mercedes-AMG GLC 63 4MATIC+	Mercedes-AMG GLC 63 S 4MATIC+
AMG Performance Sitz-Paket High-End Nur mit Spiegel-Paket (P49) Nicht mit Sitzklimatisierung (401), Komfort-Paket (D1K), Advanced Komfort-Paket (D2K), Polster Leder schwarz (261), Polster Leder sattelbraun/schwarz (264) oder Polster Leder cranberryrot/schwarz (297)	PBZ	7.217,35	●	-	-
		6.065,00	-	●	●
		8.240,75 6.925,00	-	●	●
Mit Business-Paket (DB2)		6.592,60	●	-	-
		5.540,00 7.616,00 6.400,00	-	●	●
AMG Optik-Paket Nur mit Night-Paket (P60) Nicht mit Anhängervorrichtung mit ESP® Anhängerstabilisierung (550)	36P	1.428,00 1.200,00	●	-	-
AMG Aerodynamik-Paket Nicht mit Anhängervorrichtung mit ESP® Anhängerstabilisierung (550)	B26	1.666,00 1.400,00	-	●	●
AMG Night-Paket	P60	1.130,50 950,00	●	●	●

Mercedes-AMG.

AMG Technik/AMG Performance Studio





	Code	Preis Euro inkl. MwSt. exkl. MwSt.	Mercedes-AMG GLC 43 4MATIC	Mercedes-AMG GLC 63 4MATIC+	Mercedes-AMG GLC 63 S 4MATIC+
<p>Winter-Kompletträder M+S 4-fach 50,8 cm (20") AMG Leichtmetallräder im 5-Doppelspeichen-Design hochglanzschwarz lackiert und glanzgedreht (Design analog RZY) mit VA 255/45 R 20 auf 8,5 J x 20 ET 40, HA 285/40 R 20 auf 9,5 J x 20 ET 22 Nicht mit Reifen mit Notlaufeigenschaften (R66) oder 50,8 cm (20") AMG Leichtmetallräder im 5-Doppelspeichen-Design (RZX). Die zulässige Höchstgeschwindigkeit beträgt 240 km/h. Winterkomplettäder ab Werk montiert (651) oder Sommerkomplettäder ab Werk montiert (652). Die zentrale Verwahrung bis zum ersten Kundenabruf ist im Preis enthalten. Dies gilt für maximal neun Monate.</p>	 8R0	4.522,00 3.800,00	●	-	-
<p>Winter-Komplettäder M+S 4-fach 50,8 cm (20") AMG Leichtmetallräder im 5-Doppelspeichen-Design titangrau lackiert und glanzgedreht (Design analog RZS) mit VA 265/45 R 20 auf 9,5 J x 20 ET 30, HA 295/40 R 20 auf 10,0 J x 20 ET 28 Nicht mit Reifen mit Notlaufeigenschaften (R66) oder 50,8 cm (20") AMG Leichtmetallräder (RZT). Die zulässige Höchstgeschwindigkeit beträgt 240 km/h. Winterkomplettäder ab Werk montiert (651) oder Sommerkomplettäder ab Werk montiert (652). Die zentrale Verwahrung bis zum ersten Kundenabruf ist im Preis enthalten. Dies gilt für maximal neun Monate.</p>	 8R3	4.522,00 3.800,00	-	●	●
<p>AMG Carbon Außenspiegelgehäuse Die AMG Außenspiegelgehäuse mit Applikationen aus Echt-Carbon zeigen Ihre Leidenschaft für Design und Technik. Sie verleihen Ihrem Fahrzeug eine außergewöhnlich sportlich-hochwertige Ausstrahlung. Das sehr leichte Material entsteht mit einer aufwändigen Hochtemperaturtechnik, wie sie auch für Motorsport-Bauteile eingesetzt wird.</p>	 B28	1.428,00 1.200,00	●	●	●

Bitte beachten Sie: Je geringer bei einer bestimmten Radgröße der Querschnitt der Reifen ist, desto schlechter ist der Fahrkomfort auf schlechten Straßen. Abroll- und Dämpfungskomfort nehmen ab und die Gefahr, dass es beim Überfahren von Hindernissen zu Beschädigung von Reifen und Rädern kommt, steigt.

● lieferbar gegen Mehrpreis ○ als Sonderausstattung ohne Mehrpreis lieferbar S Serienausstattung – nicht lieferbar Abbildungen können Sonderausstattungen beinhalten.

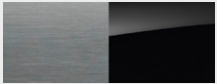
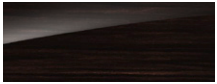
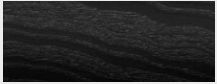
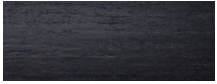









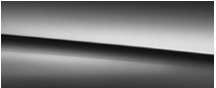

Mercedes-AMG.

Zierelemente

		Code	Preis Euro inkl. MwSt. exkl. MwSt.	Mercedes-AMG Interieur
Zierelemente Klavierlackoptik schwarz/Aluminium mit Längsschliff hell		739	0,00 0,00	S
Zierelemente Holz Linde linestructure braun glänzend		H07	285,60 240,00	●
Zierelemente Holz Esche schwarz offenporig		736	345,10 290,00	●
Zierelemente Holz Eiche anthrazit offenporig		H31	345,10 290,00	●
Zierelemente Holz Esche schwarz offenporig/Aluminium mit Längsschliff hell		737 + 739	345,10 290,00	●
Zierelemente Holz Walnuss braun offenporig		H33	345,10 290,00	●
AMG Zierelemente Carbon/Aluminium mit Längsschliff hell		H73	1.071,00 900,00 785,40 660,00	● -

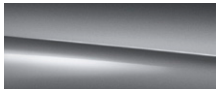
Mercedes-AMG.

Lacke

		Preis Euro inkl. MwSt. exkl. MwSt.	Mercedes-AMG GLC 43 4MATIC	Mercedes-AMG GLC 63 4MATIC+	Mercedes-AMG GLC 63 S 4MATIC+
Uni-Lacke	 schwarz (040)	0,00 0,00	S	S	S
	 polarweiß (149)	297,50 250,00	●	●	●
Metallic-Lacke	 obsidianschwarz (197)	952,00 800,00	●	●	●
	 graphitgrau (831)				
	 mojavesilber (859)				
	 cavansitblau (890)				
	 hightechsilber (922)				
	 spektralblau (970)				
 selenitgrau (992)					
designo Lacke	 designo hyazinthrot metallic (996)	1.356,60 1.140,00	●	●	●
	 designo diamantweiß bright (799)	1.773,10 1.490,00	●	●	●
	 designo selenitgrau magno (297)	2.356,20 1.980,00	●	●	●

Mercedes-AMG.

Kombinationsmöglichkeiten Polster und Lacke

Code	Ledernachbildung ARTICO/ Microfaser DINAMICA AMG	schwarz 611	Leder zweifarbig	platinweiß pearl/schwarz 851	red pepper/schwarz 857	magma grau/schwarz 858	Leder Nappa AMG	schwarz 801	schwarz 811
UNI-LACKE									
schwarz	040	●		●	●	●		●	●
polarweiß	149	●		●	●	●		●	●
METALLIC-LACKE									
obsidianschwarz	197	●		●	●	●		●	●
graphitgrau	831			●	●	●		●	●
mojavesilber	859	●		○	○	●		●	●
cavansitblau	890	●		●	●	●		●	●
hightechsilber	922	●		●	●	●		●	●
spektralblau	970	●		●	-	●		●	●
selenitgrau	992	●		●	●	●		●	●
designo LACKE									
designo selenitgrau magno	297	●		●	●	●		●	●
designo diamantweiß bright	799	●		●	●	●		●	●
designo hyazinthrot metallic	996	●		●	-	○		●	●

● empfehlenswert ○ möglich – nicht lieferbar

Elektromobilität.



Fahren Sie im Stadtverkehr rein elektrisch, laden Sie Ihr EQ Power Modell zu Hause und an öffentlichen Ladestationen auf. Unsere EQ Power Modelle mit Plug-in-Hybrid-Antrieb verbinden das Beste aus zwei Welten: die Dynamik und Effizienz eines Elektromotors mit der Reichweite eines Verbrennungsmotors.

In dieser Rubrik finden Sie eine Zusammenfassung der relevanten Informationen zum Thema Laden, Förderung und technische Daten für Ihr Plug-in-Hybrid Fahrzeug.

Laden	52
Ladesystem	52
Laden zu Hause	52
Öffentliches Laden	53
Installation – Ladelösungspartner	55
Förderung	56
Technische Daten	57

Elektromobilität – Laden.

Ladesystem

Wechselstrom-Ladesystem (AC-Laden) 7,4 kW

Mehr Flexibilität im Alltag: Mit dem leistungsstarken Wechselstrom-Ladesystem mit bis zu 7,4 kW* (2-phasig) laden Sie Ihren Plug-in-Hybrid schnell und einfach. Neben der Wallbox zuhause können Sie Ihr Fahrzeug auch an einer Vielzahl öffentlicher Ladesäulen anschließen. Diese liefern meist Wechselstrom – so wie auch konventionelle Haushaltssteckdose.



Code
Preis Euro
inkl. MwSt.
exkl. MwSt.

76B

0,00
0,00

GLC 300 de 4MATIC

S

GLC 300 e 4MATIC

S

Laden zu Hause

Für das Laden Ihres Fahrzeugs zu Hause, bietet Ihnen Mercedes-Benz das passende Ladekabel und Wallbox. Nutzen Sie effektiv die Zeit in der Ihr Elektrofahrzeug in der Garage oder auf Ihrem Stellplatz steht. Mit nur einem Handgriff laden Sie Ihr Fahrzeug ganz einfach und bequem: mit einer Mercedes-Benz Wallbox Home oder einem Standardladekabel an einer herkömmlichen Steckdose.

Ladekabel für Haushaltssteckdose, 5m, glatt

Dieses Ladekabel, auch Mode 2 Kabel genannt, ermöglicht Ihnen das Aufladen der Fahrzeugbatterie an der Haushaltssteckdose mit bis zu 1,8 kW* (230 V, 1-phasig, 8 A) und passt für Steckdosen des Typs E/F CEE 7/7.



B30

0,00
0,00

S

S

Ladekabel für Haushaltssteckdose, 8m, glatt

Dieses Ladekabel, auch Mode 2 Kabel genannt, ermöglicht Ihnen das Aufladen der Fahrzeugbatterie an der Haushaltssteckdose mit bis zu 1,8kW* (230 V, 1-phasig, 8 A) und passt für Steckdosen des Typs E/F CEE 7/7.



B80

83,30
70,00

●

●

Ladekabel für Industriesteckdose, 5m, glatt

Dieses Ladekabel, auch Mode 2 Kabel genannt, ermöglicht Ihnen das Aufladen der Fahrzeugbatterie an der Industriesteckdose mit bis zu 3,6 kW* (230 V, 1-phasig, 16 A) und passt für Steckdosen des Typs IEC60309 CEE 16/3.



B32

285,60
240,00

●

●

* Bitte beachten Sie: Die maximal mögliche Ladeleistung ist u.a. abhängig vom Ladekabel, dem Ladesystem des Fahrzeugs und der Ladeinfrastruktur.

Bitte lesen Sie sich die Bedienungsanleitung sorgfältig durch und achten Sie darauf, sie genau einzuhalten.

Elektromobilität – Laden.

Laden zu Hause

Ladekabel für Industriesteckdose, 8m, glatt

Dieses Ladekabel, auch Mode 2 Kabel genannt, ermöglicht Ihnen das Aufladen der Fahrzeugbatterie an der Industriesteckdose mit bis zu 3,6 kW* (230 V, 1-phasig, 16 A) und passt für Steckdosen des Typs IEC60309 CEE 16/3.



Code

B82

Preis Euro
inkl. MwSt.
exkl. MwSt.

321,30
270,00

GLC 300 de 4MATIC



GLC 300 e 4MATIC



Mercedes-Benz Wallbox, bspw. mit fest verbundenem Ladekabel (6m)

Geeignet zum Laden von Plug-In Hybriden der Marke Mercedes-Benz (Teilenummer A000 906 0407).

Bei der Mercedes-Benz Wallbox handelt es sich um ein Original-Zubehör. Die ausführlichen Zubehör-Information mit der genauen Produktbeschreibung erhalten Sie bei Ihrem Mercedes-Benz Partner oder online unter <http://yourwallbox.de/downloads/Mercedes-Benz/>

Die angegebenen Preise verstehen sich ohne eventuelle Ein- bzw. Anbaukosten. Änderungen und Irrtümer vorbehalten. Zur fachgerechten Installation der Wallbox wenden Sie sich bitte an Ihren Mercedes-Benz Partner.



892,50
750,00



Öffentliches Laden

Für das Laden an öffentlichen Ladestationen bietet Ihnen Mercedes-Benz das passende Ladekabel und den digitalen Dienst.

Mit Mercedes me Charge erhalten Sie europaweit Zugang zu einer Vielzahl öffentlicher Ladestationen, die sich zum Beispiel in der Stadt, an Einkaufszentren, Hotels oder Raststätten befinden.

Ladekabel für Wallbox und öffentliche Ladestationen, 5m, glatt

Dieses Ladekabel, auch Mode 3 Kabel genannt, ermöglicht Ihnen das Aufladen der Fahrzeugbatterie an der Wallbox oder an öffentlichen Ladestationen mit bis zu 11 kW* (Typ 2, 3-phasig, 16 A).

Nur mit Public-Charging Paket (DAP)



B33

0,00
0,00



Ladekabel für Wallbox und öffentliche Ladestationen, 8m, glatt

Dieses Ladekabel, auch Mode 3 Kabel genannt, ermöglicht Ihnen das Aufladen der Fahrzeugbatterie an der Wallbox oder an öffentlichen Ladestationen mit bis zu 11 kW* (Typ 2, 3-phasig, 16 A).

Die tatsächliche Ladeleistung ist abhängig von dem verwendeten AC-/DC-Ladesystem.

Nur mit Public-Charging Paket (DAP)



B83

83,30
70,00



* Bitte beachten Sie: Die maximal mögliche Ladeleistung ist u.a. abhängig vom Ladekabel, dem Ladesystem des Fahrzeugs und der Ladeinfrastruktur.

Bitte lesen Sie sich die Bedienungsanleitung sorgfältig durch und achten Sie darauf, sie genau einzuhalten.

Elektromobilität – Laden.

Öffentliches Laden

Public-Charging Paket

Das Public-Charging Paket beinhaltet den Mercedes me Charge Dienst, sowie das Mode 3 Ladekabel. Mit Mercedes me Charge reisen Sie flexibler. Laden Sie an einer Vielzahl von öffentlichen Stationen. Ihr Zugang ist in das MBUX Multimediasystem und das Mercedes me Ökosystem integriert. Alles auf einen Blick und beste Kostenkontrolle: Für alle Abrechnungen genügt ein Vertrag. Das Ladekabel, Mode 3 Kabel – 5 m, glatt, ermöglicht Ihnen das Aufladen der Fahrzeugbatterie an der Wallbox oder an öffentlichen Ladestationen. Mit dem Public Charging Paket sind Sie für das Laden an öffentlichen Stationen bestens ausgestattet.

Nur mit Advanced Infotainment-Paket (D21) oder High-End Infotainment-Paket (D31)

Remote und Charging Services Plus

Das Paket Remote und Charging Services Plus verbindet Sie mit dem Fahrzeug. Sie können es auf Wunsch lokalisieren und ausgewählte Funktionen fernbedienen. Mit Mercedes me Charge beziehen Sie Strom an vielen öffentlichen Ladestationen bei größtmöglicher Kostentransparenz. Sie müssen sich nur einmal registrieren und erhalten eine zentrale Abrechnung.

Nur mit Public-Charging Paket (DAP)

Code

Preis Euro
inkl. MwSt.
exkl. MwSt.

DAP

404,60
340,00

38U

0,00
0,00

GLC 300 de 4MATIC



GLC 300 e 4MATIC



* Bitte beachten Sie: Die maximal mögliche Ladeleistung ist u.a. abhängig vom Ladekabel, dem Ladesystem des Fahrzeugs und der Ladeinfrastruktur.

Bitte lesen Sie sich die Bedienungsanleitung sorgfältig durch und achten Sie darauf, sie genau einzuhalten.

Elektromobilität – Laden.

Installation – Ladelösungspartner

Mercedes-Benz bietet Ihnen den richtigen Partner für Ihre Ladelösung an. Für Privat und Gewerbekunden.

Ladelösungen für ihr zuhause – THE MOBILITY HOUSE

Wallbox und Installation – alles aus einer Hand. Erwerben Sie die Wallbox über unseren Partner The Mobility House, dann bestellen Sie die Installation ganz bequem zusammen mit der Wallbox.

Sie möchten mehr erfahren?

THE MOBILITY HOUSE berät Sie gern.

Telefon: +49 89 4161 430 70

E-Mail: sales@mobilityhouse.com

www.mobilityhouse.de

Flottenladelösungen – NewMotion

Eine Ladelösung für Flotten benötigen eine intelligente Ladeinfrastruktur und ein Lastmanagement. Unser Ladepartner NewMotion bietet eine optimale Beratung zu einer umfassenden und zukunftsorientierten Ladeinfrastruktur in Unternehmen oder Parkhäusern etc.

Sie möchten mehr erfahren?

NewMotion berät Sie gern.

Telefon: +49 30 215 028 48

E-Mail: beratung@newmotion.com

kundendienst@newmotion.com

Elektromobilität – Förderung.

Umweltbonus/Innovationsprämie¹

Mercedes-Benz und die Bundesregierung fördern Ihren Einstieg in die Elektromobilität. Die Förderung leisten Automobilhersteller und Bund grundsätzlich zur Hälfte für Neufahrzeuge, die auf der Liste der förderfähigen Fahrzeuge stehen. Im Rahmen der Innovationsprämie wird der Bundesanteil am Umweltbonus für förderfähige Fahrzeuge befristet verdoppelt. Die Bundesregierung hat beschlossen, die ursprüngliche Frist für den Auslauf der Innovationsprämie aufzuheben und die Innovationsprämie nun bis zum 31.12.2025 zu verlängern.

Für neue Plug-in-Hybrid-Fahrzeuge mit einem Nettolistenpreis von < 40.000€ beträgt der Umweltbonus als Innovationsprämie 6.750€ (Bundesanteil: 4.500€, Herstelleranteil: 2.250€).

Für neue Plug-in-Hybrid-Fahrzeuge mit einem Nettolistenpreis von > 40.000€ bis max. 65.000€ beträgt der Umweltbonus als Innovationsprämie 5.625€ (Bundesanteil: 3.750€, Herstelleranteil: 1.875€).

E-Kennzeichen: Bahn frei

Erwerben Sie ein batterieelektrisches Fahrzeug oder ein Plug-in-Hybrid-Fahrzeug mit mindestens 40 km (60 km ab 01.01.2022) elektrischer Reichweite (innerorts) oder einem CO₂-Ausstoß von höchstens 50 g/km, ist das Fahrzeug zur Zulassung mit einem so genannten E-Kennzeichen berechtigt.²

Abhängig von der jeweiligen lokalen/regionalen Umsetzung profitieren Sie unter Umständen z. B. von kostenfreiem Parken oder der Erlaubnis zur Nutzung der Busspur.³

Dienstwagenbesteuerung: Das rechnet sich

Privat genutzte Dienstwagen werden grundsätzlich auf Basis des Bruttolistenpreises (= Bemessungsgrundlage) versteuert.

Wird ein privat genutztes Elektro- oder extern aufladbares Plug-in-Hybrid-Fahrzeug⁴ im Zeitraum vom 01. Januar 2019 bis zum 31. Dezember 2030 angeschafft oder geleast, wird die Bemessungsgrundlage für Zwecke der Lohn-/Einkommensteuer halbiert. Dadurch reduziert sich die Steuerbelastung im Prinzip um die Hälfte. Das Halbierungsprinzip wird auch bei Anwendung der sog. Fahrtenbuchmethode berücksichtigt.⁵

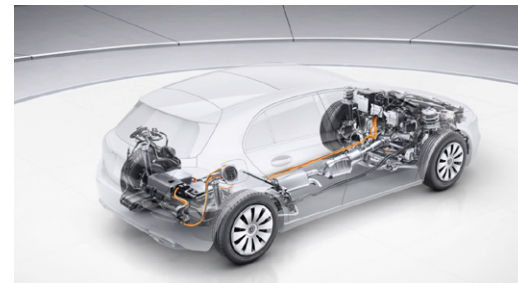



¹ Der Anteil des Herstellers am Umweltbonus wird automatisch vom Nettolistenpreis abgezogen. Der Umweltbonus gilt unter gewissen Voraussetzungen auch für Leasing- und elektronische Gebrauchtfahrzeuge. Weitere Informationen zur Inanspruchnahme der Innovationsprämie bzw. des Umweltbonus, sowie eine Auflistung aller förderfähigen Fahrzeuge finden Sie auf der Webseite des BAFA (https://www.bafa.de/DE/Energie/Energieeffizienz/Elektromobilitaet/elektromobilitaet_node.html). Es besteht kein Rechtsanspruch auf Gewährung der Innovationsprämie bzw. des Umweltbonus. Der Erhalt des Bundesanteils erfolgt vorbehaltlich einer positiven Entscheidung des Antrags durch das Bundesamt für Wirtschaft und Ausfuhrkontrolle (BAFA). Der Umweltbonus endet mit Ausschöpfung der zur Verfügung stehenden Fördermittel, spätestens jedoch am 31.12.2025. ² Die rechtlichen Grundlagen sind geregelt im Elektromobilitätsgesetz (EmoG) und unterliegen damit Änderungen. ³ Beispiele für Förderung auf Kommunalen Ebene. Es ist möglich, dass in Ihrem Nutzungsgebiet kein Vorteil besteht. Bitte wenden Sie sich hierzu an Ihre Kommune. ⁴ Es profitieren nur Plug-in-Hybridfahrzeuge, welche die Voraussetzungen des § 3 Absatz 2 Nummer 1 oder 2 des Elektromobilitätsgesetzes erfüllen, d.h. deren rein elektrische Reichweite innerorts (EAER „City“) mindestens 40 km (60 km ab 01.01.2022) beträgt oder deren CO₂ Ausstoß höchstens 50 g/km beträgt. Die Werte werden in den mitgelieferten, fahrzeugindividuellen CoC-Papieren aufgeführt. Es werden die nach dem WLTP Messverfahren ermittelten Werte herangezogen. ⁵ Details regelt § 6 Absatz 1 Nummer 4 Satz 2 und 3 EStG. Bei Fragen wenden Sie sich an Ihren Steuerberater. Weitere Informationen zum offiziellen Kraftstoffverbrauch und zu den offiziellen spezifischen CO₂-Emissionen neuer Personenkraftwagen können dem „Leitfaden über den Kraftstoffverbrauch die CO₂-Emissionen und den Stromverbrauch neuer Personenkraftwagen“ entnommen werden, der an allen Verkaufsstellen und bei der DAT Deutsche Automobil Treuhand GmbH (www.dat.de) unentgeltlich erhältlich ist.

Elektromobilität – technische Daten.

Typ		GLC 300 de 4MATIC	GLC 300 e 4MATIC
Kraftstoff		Diesel	Benzin
Hybridart		Plug-in-Hybrid	Plug-in-Hybrid
Elektrische Anlagen			
Systemleistung (max. Nennleistung)	kW/PS	225/306	235/320
Nennleistung Elektro ¹	kW/PS	90/122	90/122
Max. Ladeleistung AC	kW	7,4	7,4
AC Ladezeit 10 – 100% SOC netto (HH-Steckdose, 2,3 kW)	h	5,0	5,0
AC Ladezeit 10 – 100% SOC netto (Wallbox/öffentl. Ladestation, 7,4 kW)	h	1,5	1,5
Batteriezertifikat²			
Laufzeit/Laufleistung	J/km	6/100.000	6/100.000
Maße und Gewichte³			
Leergewicht/Zuladung	kg	2.135/525	2.040/570
Zulässiges Gesamtgewicht	kg	2.660	2.610
Anhängelast ungebremst/gebremst	kg	750/2.000	750/2.000
Gepäckraumvolumen (VDA)	l	350	350
Sonstiges			
Tankinhalt/davon Reserve	l	50/7	50/7

¹ Angaben zur Nennleistung und zum Nenndrehmoment nach Verordnung (EG) Nr. 595/2009 in der gegenwärtig geltenden Fassung. ² Es profitieren nur Plug-in-Hybridfahrzeuge, welche die Voraussetzungen des § 3 Absatz 2 Nummer 1 oder 2 des Elektromobilitätsgesetzes erfüllen, d.h. deren rein elektrische Reichweite innerorts (EAER „City“) mindestens 40 km (60 km ab 01.01.2022) beträgt oder deren CO₂-Ausstoß höchstens 50 g/km beträgt. Die Werte werden in den mitgelieferten, fahrzeugindividuellen CoC-Papieren aufgeführt. Es werden die nach dem WLTP Messverfahren ermittelten Werte herangezogen. ³ Leergewicht, Zuladung gemäß Richtlinie 92/21/EG: Masse des Kraftfahrzeugs in fahrbereitem Zustand mit dem zu mindestens 90 % seines Fassungsvermögens gefüllten Kraftstofftank, zuzüglich der Masse des Fahrers (per Gesetz pauschal mit 75 kg veranschlagt), des Kraftstoffs und der Flüssigkeiten, ausgestattet mit der Standardausrüstung gemäß den Herstellerangaben sowie, sofern vorhanden, der Masse des Aufbaus, des Führerhauses, der Anhängervorrichtung und des Ersatzrads/der Ersatzräder sowie des Werkzeugs. Sonderausstattungen, Zusatzausrüstungen und Zubehör können einen Einfluss auf Gewicht, verbleibende Nutzlast, Rollwiderstand, Aerodynamik usw. haben und damit auch die Verbrauchs- und CO₂-Werte beeinflussen. Gepäckraumvolumen (Richtlinie ISO 3832:2002-06): in Anlehnung an Richtlinie ISO 3832:2002-06. Gepäckraumvolumen kann je nach Sonderausstattung abweichen

Business-Paket.

	Code	Preis Euro inkl. MwSt. exkl. MwSt.	GLC 300 de 4MATIC	GLC 300 e 4MATIC	GLC 200 d 4MATIC	GLC 220 d 4MATIC	GLC 300 d 4MATIC	GLC 400 d 4MATIC	GLC 200 4MATIC	GLC 300 4MATIC	Mercedes-AMG GLC 43 4MATIC	Mercedes-AMG GLC 63 4MATIC+	Mercedes-AMG GLC 63 S 4MATIC+
Business-Paket Mit Advanced Park-Paket (D2P); Advanced Infotainment-Paket (D2I); Komfort-Paket (D1K) und Kraftstoffbehälter mit größerem Inhalt (916). GLC 300 de 4MATIC/GLC 300 e 4MATIC: inklusive Public-Charging-Paket (DAP), nicht mit Kraftstoffbehälter mit größerem Inhalt (916)	DB2	3.498,60 2.940,00 3.094,00 2.600,00 2.618,00 2.200,00	●	●	-	-	-	-	-	-	-	-	-
Aufwählbar auf das Business-Paket sind folgende Sonderausstattungen:													
High-End Park-Paket bestehend aus Park-Paket mit 360°-Kamera (P47).	 D3P	547,40 460,00	●	●	●	●	●	●	●	●	●	●	●
High-End Infotainment-Paket bestehend aus 10,25" Media Display (859), Smartphone Integration (14U), Konnektivitäts-Paket Navigation (PBF), Verkehrszeichen-Assistent (513), Volldigitales Instrumenten-Display (464), Kabelloses Ladesystem für mobile Endgeräte in der Spontanablage (897).	 D3I	1.130,50 950,00 238,00 200,00	●	●	●	●	●	●	●	●	-	-	-
Advanced Komfort-Paket bestehend aus: Sitzheizung für Fahrer und Beifahrer (873), Fahrersitz elektrisch einstellbar mit Memory-Funktion (275) und Beifahrersitz elektrisch einstellbar mit Memory-Funktion (242).	 D2K	1.309,00 1.100,00	●	●	●	●	●	●	●	●	●	●	●

Business-Paket.

High-End Komfort-Paket

bestehend aus: Sitzheizung für Fahrer und Beifahrer (873), Fahrersitz elektrisch einstellbar mit Memory-Funktion (275), Beifahrersitz elektrisch einstellbar mit Memory-Funktion (242) und Multikontursitz-Paket (409).



Code

D3K

Preis Euro
inkl. MwSt.
exkl. MwSt.

1.773,10
1.490,00

Sitzklimatisierung für Fahrer und Beifahrer

mit Sitzheizung. Die Sitzklimatisierung für Fahrer und Beifahrer beinhaltet Sitzheizung und Sitzbelüftung – für ein ganzjährig ideales Sitzklima. An heißen Tagen bieten sie Ihnen dank kühlender Belüftung eine angenehm erfrischende Temperatur. An kalten Tagen wiederum strahlen Sitzkissen und Rückenlehne wohlige Wärme aus.

Nur mit Polster Leder (Ausnahme: nicht mit Polster 297)



401

898,45
755,00

	GLC 300 de 4MATIC	GLC 300 e 4MATIC	GLC 200 d 4MATIC	GLC 220 d 4MATIC	GLC 300 d 4MATIC	GLC 400 d 4MATIC	GLC 200 4MATIC	GLC 300 4MATIC	Mercedes-AMG GLC 43 4MATIC	Mercedes-AMG GLC 63 4MATIC+	Mercedes-AMG GLC 63 S 4MATIC+
High-End Komfort-Paket	●	●	●	●	●	●	●	●	-	-	-
Sitzklimatisierung für Fahrer und Beifahrer	●	●	●	●	●	●	●	●	●	●	●

Serien- und Sonderausstattung.



Exterieur	61
Pakete - Licht	61
Licht und Sicht	62
Schließsysteme	63
Scheiben und Spiegel	63
Dachsysteme	64
Anbauteile	65
Anhängevorrichtung	65
Räder	66
Winterkomplettträger	67
Interieur	68
Pakete - Komfort	69
Sitze	70
Fußraum	71
Klimatisierung	71
Ablagen	72
Koffer- und Laderaum	72
Pakete - Fahrassistenz	74
Sicherheit und Assistenzsysteme	75
Pakete - Parken	77
Pakete - Infotainment	81
Infotainment, Navigation und Kommunikation	80
Technik	84
Antrieb	85
Fahrwerk	85

Serien- und Sonderausstattung.

Pakete - Licht

LED High Performance-Scheinwerfer

Mehr Sicherheit bei Nacht und eine unverwechselbare, markante Optik bieten die LED High Performance-Scheinwerfer. Dank LED-Technik leuchten sie die Fahrbahn besser aus als konventionelle Scheinwerfer – bei niedrigerem Energieverbrauch. Die adaptiven Heckleuchten in LED-Technik passen ihre Lichtintensität an die Umgebungsbedingungen an.



Code

632

Advanced-Licht
Paket (D2L)

X

High End Licht-
Paket (D3L)

Adaptiver Fernlicht-Assistent

Sie aktivieren den adaptiven Fernlicht-Assistenten mit einem Bedienvorgang und nutzen dann den Vorteil der hohen Leuchtweite. Immer wenn der Adaptive Fernlicht-Assistent keine Fahrzeuge voraus oder Gegenverkehr registriert, schaltet er das Fernlicht zu. So können Sie die Fahrbahn oder Gefahren besser erkennen. Und: Sie müssen nicht ständig selbst zum Abblendlicht wechseln.

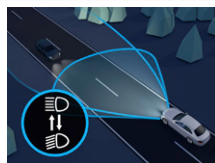

608

X

MULTIBEAM LED

Für Ihre perfekte Sicht: Die adaptiven MULTIBEAM LED Scheinwerfer reagieren mit einzeln steuerbaren LEDs auf die Verkehrssituation. Das Teilfernlicht spart andere Verkehrsteilnehmer aus, ohne sie zu blenden. Das ULTRA RANGE Fernlicht erhöht die Reichweite auf das zulässige Maximum. Auch Abbiege- und Kurvenlicht leuchten das Sichtfeld optimal aus.



642

X

Preis Euro
inkl. MwSt.
exkl. MwSt.

214,20
180,00

1.457,75
1.225,00

Serien- und Sonderausstattung.

Exterieur

Licht und Sicht

LED High Performance-Scheinwerfer

Mehr Sicherheit bei Nacht und eine unverwechselbare, markante Optik bieten die LED High Performance-Scheinwerfer. Dank LED-Technik leuchten sie die Fahrbahn besser aus als konventionelle Scheinwerfer – bei niedrigerem Energieverbrauch. Die adaptiven Heckleuchten in LED-Technik passen ihre Lichtintensität an die Umgebungsbedingungen an.



Code

Preis Euro
inkl. MwSt.
exkl. MwSt.

			GLC 300 de 4MATIC	GLC 300 e 4MATIC	GLC 200 d 4MATIC	GLC 220 d 4MATIC	GLC 300 d 4MATIC	GLC 400 d 4MATIC	GLC 200 4MATIC	GLC 300 4MATIC	Mercedes-AMG GLC 43 4MATIC	Mercedes-AMG GLC 63 4MATIC+	Mercedes-AMG GLC 63 S 4MATIC+
632	0,00 0,00		S	S	S	S	S	S	S	S	S	S	S
893	0,00 0,00		S	S	S	S	S	S	S	S	S	S	S
889	654,50 550,00		●	●	●	●	●	●	●	●	●	●	●
P17	1.059,10 890,00		●	●	●	●	●	●	●	●	●	●	●

Schließsysteme

KEYLESS-GO Start-Funktion

Starten Sie Ihr Fahrzeug einfach auf Knopfdruck – ganz ohne den Schlüssel ins Zündschloss zu stecken. Dank der serienmäßigen KEYLESS-GO Start-Funktion reicht es aus, wenn Sie Ihren Schlüssel im Innenraum bei sich tragen. Das spart Zeit und Sie können Ihre Fahrt sofort beginnen.



KEYLESS-GO

Mit KEYLESS-GO hat die lästige Schlüsselsuche ein Ende. Denn Ihr Schlüssel wird bereits erkannt, wenn Sie diesen in nächster Nähe zum Fahrzeug und im Innenraum bei sich tragen: Alle Türen lassen sich dann allein durch Berühren des Türgriffes öffnen und verriegeln.

Enthalten im KEYLESS-GO Komfort-Paket (P17)



KEYLESS-GO Komfort-Paket

Maximaler Komfort für Ihren automobilen Alltag: Mit dem KEYLESS-GO Komfort-Paket können Sie Ihr Fahrzeug starten und verriegeln, indem Sie Ihren Schlüssel schlicht und einfach bei sich tragen. Die Funktion HANDS-FREE ACCESS ermöglicht ein berührungsloses und vollautomatisches Öffnen und Schließen der Gepäckraumklappe.

Nur mit Advanced Park-Paket (D2P) oder High-End Park-Paket (D3P)



Serien- und Sonderausstattung.

Exterieur Schließsysteme

URBAN GUARD Fahrzeugschutz Plus

Das Paket URBAN GUARD Fahrzeugschutz Plus bietet eine Rundum-Überwachung. Es umfasst eine Einbruch- und Diebstahlwarnanlage sowie einen Abschleppschutz, der Lageveränderungen erkennen kann. Auch Bewegungen im Innenraum lösen optische und akustische Warnungen aus. Außerdem erhöht eine Diebstahlhilfe die Chance, Ihr Eigentum wiederzubeschaffen.

Der Innenraumschutz kann per Multimediasystem bei ausgeschalteter Zündung deaktiviert werden. Der Abschleppschutz ist nach dem Abschließen des Fahrzeugs über den elektronischen Schlüssel automatisch aktiv.

Die Ortung gestohlener Fahrzeuge ist unabhängig von der Fahrzeugortung, die ein Fahrzeugnutzer selbst aktivieren oder deaktivieren kann. Die Ortung gestohlener Fahrzeuge startet dagegen – in enger Abstimmung mit der Polizei – ausschließlich ein Mitarbeiter des Sicherheitscenters unseres zertifizierten Partners.

Für die Nutzung der Dienste ist eine Registrierung im Mercedes me Portal sowie die Zustimmung zu den Nutzungsbedingungen für die Mercedes me connect Dienste notwendig. Zusätzlich muss das jeweilige Fahrzeug mit dem Benutzerkonto verknüpft sein. Nach Ablauf der initialen Laufzeit können die Dienste kostenpflichtig verlängert werden. Die erstmalige Aktivierung der Dienste ist innerhalb von 1 Jahr ab Erstzulassung oder Inbetriebnahme durch den Kunden möglich, je nachdem was zuerst erfolgt.



Code

Preis Euro
inkl. MwSt.
exkl. MwSt.

P82

761,60
640,00

GLC 300 de 4MATIC	GLC 300 e 4MATIC	GLC 200 d 4MATIC	GLC 220 d 4MATIC	GLC 300 d 4MATIC	GLC 400 d 4MATIC	GLC 200 4MATIC	GLC 300 4MATIC	Mercedes-AMG GLC 43 4MATIC	Mercedes-AMG GLC 63 4MATIC+	Mercedes-AMG GLC 63 S 4MATIC+
●	●	●	●	●	●	●	●	●	●	●

Scheiben und Spiegel

Scheibenwischer mit Regensensor

Der elektronisch gesteuerte Regensensor denkt für Sie mit: Das System erkennt automatisch, wenn die Scheibe nass wird und steuert entsprechend die Scheibenwischer-Intervall-Schaltung – sofern Sie diese vorab aktiviert haben. Damit haben Sie als Fahrer bei Regen eine Aufgabe weniger und genießen freie Sicht.



345

0,00
0,00

S	S	S	S	S	S	S	S	S	S	S
---	---	---	---	---	---	---	---	---	---	---

Scheibenwaschanlage beheizt

Mit dieser Ausstattung behalten Sie auch im Winter den Durchblick: Die einzelnen Elemente Ihrer Scheibenwaschanlage sind beheizt und dadurch besser vor Vereisung geschützt. Auch bei niedrigen Temperaturen können Sie Ihre Frontscheibe somit besser reinigen.



875

202,30
170,00

●	●	●	●	●	●	●	●	●	●	●
---	---	---	---	---	---	---	---	---	---	---

Wärme- und geräuschkämmendes Akustikglas

Das wärme- und geräuschkämmende Akustikglas für die vorderen Seitenscheiben bietet Ihnen mehr Geräuschkomfort. Dank reduzierter Nebengeräusche genießen Sie einerseits ein noch ruhigeres Reiseambiente – andererseits profitieren Musikliebhaber damit von einem gesteigerten Hörvergnügen.

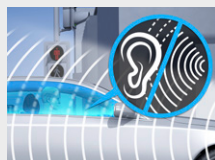

851

142,80
120,00

●	●	●	●	●	S	●	●	●	S	S
---	---	---	---	---	---	---	---	---	---	---

Serien- und Sonderausstattung.

Exterieur

Scheiben und Spiegel

Wärmedämmend dunkel getöntes Glas

für hintere Seitenfenster und Heckscheibe. Mit der dunklen Tönung der hinteren Seitenfenster sowie der Heckscheibe unterstreichen Sie den sportlichen und individuellen Eindruck. Gleichzeitig schützt das die Fondpassagiere und den Innenraum vor neugierigen Blicken und direkter Sonneneinstrahlung.

Enthalten im Night-Paket (P55) oder AMG Night-Paket (P60)



Code

Preis Euro
inkl. MwSt.
exkl. MwSt.

840

440,30
370,00

GLC 300 de 4MATIC

GLC 300 e 4MATIC

GLC 200 d 4MATIC

GLC 220 d 4MATIC

GLC 300 d 4MATIC

GLC 400 d 4MATIC

GLC 200 4MATIC

GLC 300 4MATIC

Mercedes-AMG
GLC 43 4MATIC

Mercedes-AMG
GLC 63 4MATIC+

Mercedes-AMG
GLC 63 S 4MATIC+

●

●

●

●

●

●

●

●

●

●

●

Sonnenrollos in den Fondtüren links und rechts

Die manuell ausziehbaren Sonnenrollos schützen im Sommer und bei tiefstehender Sonne vor intensiver direkter Einstrahlung. Dadurch werden Ihre Fondpassagiere nicht geblendet und der Innenraum heizt sich weniger auf. Der Ausblick aus den Fondfenstern ist weiterhin möglich – für eine angenehme und erlebnisreiche Fahrt.



313

297,50
250,00

●

●

●

●

●

●

●

●

●

●

●

Spiegel-Paket

Das Spiegel-Paket kombiniert einige praktikable Funktionen für Ihren automobilen Alltag: Elektrisch anklappbare Außenspiegel schützen Ihr Fahrzeug beim Parken vor ärgerlichen Beschädigungen, der absenk- und abklappbare rechte Außenspiegel erleichtert das Einparken und die automatische Abblendfunktion schont Ihre Augen.



P49

535,50
450,00

●

●

●

●

●

●

●

●

●

●

●

Dachsysteme

Dachreling in poliertem Aluminium

Die Dachreling dient zur sicheren Befestigung von Dachgrundträgern zum Transport von Dachlasten. Neben dem praktischen Nutzen dient die Dachreling auch als Designelement.

Mit Night-Paket (P55) oder AMG Night-Paket (P60) Dachreling schwarz



725

0,00
0,00

S

S

S

S

S

S

S

S

S

S

S

Panorama-Schiebedach

Ob geöffnet oder geschlossen: Mit dem Panorama-Schiebedach erleben Sie ein faszinierendes Freiheitsgefühl und genießen im Innenraum ein angenehm helles Ambiente. Auch von außen betrachtet hat das großzügige Schiebedach eine einzigartige Wirkung, denn es verleiht dem Exterieur Leichtigkeit und Exklusivität.



413

1.689,80
1.420,00

●

●

●

●

●

●

●

●

●

●

●

Serien- und Sonderausstattung.

Exterieur Anbauteile

Wegfall Typkennzeichen auf Kofferraumdeckel
Mit dieser Abwahlmöglichkeit verzichten Sie auf das serienmäßige Typkennzeichen auf dem Kofferraumdeckel.

Trittbretter in Aluminium-Optik mit Gumminoppen

Ein echter Blickfang sind die Trittbretter in Aluminium-Optik. Sie sind seitlich in Höhe der Seitenschweller angebracht und erleichtern Ihnen den Einstieg vorn und im Fond. Rutschhemmende Gumminoppen erhöhen die Trittsicherheit.



Anhängevorrichtung

Anhängevorrichtung mit ESP® Anhängerstabilisierung

vollelektrisch ein- und ausklappbar. Erweitern Sie Ihre Transport-Optionen: Mit dieser praktischen Ausstattung können Sie sowohl Anhänger oder Wohnwagen ankoppeln als auch Fahrradträger montieren. Die vollelektrische Anhängervorrichtung fährt auf Knopfdruck in ihre Position oder schwenkt nach Gebrauch komplett zurück – ohne dass Sie sich die Hände schmutzig machen.



Anhängerrangier-Assistent

Sparen Sie Zeit und Nerven beim Rangieren: Mit dem Anhängerrangier-Assistenten erledigen Sie das Rückwärtsmanövrieren souverän, präzise und entspannt – auch in schwierigen Situationen. Insbesondere für ungeübte Gespannfahrer ist das assistierte Steuern eine echte Erleichterung. Der Anhängerrangier-Assistent ist nur im Stillstand und nur bis zu einer Steigung von maximal 15% aktivierbar. Die Geschwindigkeit im Anhängerrangier-Modus ist auf 5 km/h limitiert. Der Knickwinkelschutz ist nur bei assistiertem Rückwärtsfahren aktiv.







Bei Anhängern mit Stabilisierungseinrichtung gegen Schlingerbewegung können der Anhänger oder die Anhängervorrichtung beschädigt werden. Wenn eine Anhängerkupplung mit Anhängerrangier-Assistent verwendet wird, nur Anhänger ohne Stabilisierungseinrichtung gegen Schlingerbewegung verwenden.

Nur mit High-End Park-Paket (D3P), Anhängervorrichtung mit ESP® Anhängerstabilisierung (550) und Advanced Infotainment-Paket (D2I) oder High-End Infotainment-Paket (D3I)

Code	Preis Euro inkl. MwSt. exkl. MwSt.	GLC 300 de 4MATIC	GLC 300 e 4MATIC	GLC 200 d 4MATIC	GLC 220 d 4MATIC	GLC 300 d 4MATIC	GLC 400 d 4MATIC	GLC 200 4MATIC	GLC 300 4MATIC	Mercedes-AMG GLC 43 4MATIC	Mercedes-AMG GLC 63 4MATIC+	Mercedes-AMG GLC 63 S 4MATIC+
260	0,00 0,00	-	-	○	○	○	○	○	○	○	○	○
846	559,30 470,00	●	●	●	●	●	●	●	●	●	●	●
550	1.142,40 960,00	●	●	●	●	●	●	●	●	●	●	●
553	416,50 350,00 571,20 480,00	●	●	●	●	●	●	●	●	-	-	-
		-	-	-	-	-	-	-	-	●	●	●

Serien- und Sonderausstattung.

Exterieur Räder

	Code	Preis Euro inkl. MwSt. exkl. MwSt.	GLC 300 de 4MATIC	GLC 300 e 4MATIC	GLC 200 d 4MATIC	GLC 220 d 4MATIC	GLC 300 d 4MATIC	GLC 400 d 4MATIC	GLC 200 4MATIC	GLC 300 4MATIC	Mercedes-AMG GLC 43 4MATIC	Mercedes-AMG GLC 63 4MATIC+	Mercedes-AMG GLC 63 S 4MATIC+
Reifendruckkontrolle Das System überwacht für Sie den Reifendruck und warnt bei einem Druckabfall. Dadurch können Sie schneller auf diese Gefahrensituation reagieren. Ein zu niedriger Reifendruck kann auch den Bremsweg verlängern. Wenn Sie die Kontrolle darauf hinweist, sollten Sie schnell Luft nachfüllen. Ein korrekter Reifendruck erhöht außerdem die Laufleistung.		475	0,00 0,00	S	S	S	S	S	S	S	S	S	S
TIREFIT mit Reifenfüllkompressor. Ihre schnelle Übergangslösung bei einem kleineren Reifendefekt. Schäden durch eingefahrene Nägel oder Scherben dichtet das per Luftkompressor eingeblasene Dichtmittel ab. Somit können Sie mit bis zu 80 km/h zur nächsten Werkstatt weiterfahren. Nicht mit Reifen mit Notlaufeigenschaften (R66)		B51	59,50 50,00	●	●	●	●	●	●	●	●	●	●
Winterreifen M+S 4-fach Bei winterlichen Straßenverhältnissen bieten Ihnen Winterreifen spürbar mehr Fahrsicherheit. Die anstelle der Sommerreifen werksseitig montierten M+S-Winterreifen erhöhen Traktion und Seitenführung bei winterlichen Bedingungen und können den Bremsweg auf Matsch, Eis und Schnee deutlich verkürzen. Nur mit Leichtmetallrädern 25R, 64R, 97R, R04, R31, R41 Für GLC 300 de 4MATIC: Nur mit Leichtmetallrädern 64R, 97R, R31, R41		645	190,40 160,00	●	●	●	●	●	●	●	-	-	-
Sportreifen Ein Mehrwert für dynamische Fahrer. Die Sportreifen optimieren die Bodenhaftung und verbessern die Lenkpräzision. Nur mit Leichtmetallrädern RZF, RZG		R03	357,00 300,00	-	-	●	●	-	-	●	●	-	-
Notrad Das schmale Notrad ist ein Leichtgewicht und macht Ihnen den Reifenwechsel bei einer Panne einfach. So erreichen Sie die nächste Servicestation auch bei größeren Reifenschäden, die mit dem Reifendichtmittel TIREFIT nicht mehr zu beheben wären..		690	297,50 250,00	-	-	●	●	●	●	●	-	-	-

Serien- und Sonderausstattung.

Exterieur Räder

Reifen mit Notlaufeigenschaften

BLEIBEN SIE AUCH BEI DRUCKVERLUST IN EINEM ODER MEHREREN REIFEN MOBIL. DANK DER VERSTÄRKTEN SEITENWÄNDE IHRER REIFEN KÖNNEN SIE GEFÄHRENZONEN WIE TUNNEL ODER AUTOBAHNEN SICHER VERLASSEN UND DIE NÄCHSTE WERKSTATT ANSTEUERN. JE NACH BELADUNG SIND BIS ZU 80 KILOMETER MIT MAXIMAL 80 KM/H MÖGLICH.

Nur mit Leichtmetallrädern 15R, 48R, R18, R69, RTF, RTG, RTW, RTX, 688, 698

Nicht mit TIREFIT (B51)

Mit Winterkompletträder M+S 4-fach (5R2)



Code

Preis Euro
inkl. MwSt.
exkl. MwSt.

			GLC 300 de 4MATIC	GLC 300 e 4MATIC	GLC 200 d 4MATIC	GLC 220 d 4MATIC	GLC 300 d 4MATIC	GLC 400 d 4MATIC	GLC 200 4MATIC	GLC 300 4MATIC	Mercedes-AMG GLC 43 4MATIC	Mercedes-AMG GLC 63 4MATIC+	Mercedes-AMG GLC 63 S 4MATIC+
R66	333,20 280,00		●	●	●	●	●	●	●	●	-	-	-
	666,40 560,00		●	●	●	●	●	●	●	●	-	-	-
4R9	1.904,00 1.600,00		-	-	●	●	●	-	●	●	-	-	-
5R1	2.261,00 1.900,00		●	●	●	●	●	●	●	●	-	-	-
4R2	2.737,00 2.300,00		●	●	●	●	●	●	●	●	-	-	-

Winterkompletträder (zusätzlich)

Winter-Kompletträder M+S 4-fach

43,2 cm (17") Leichtmetallräder im 5-Doppelspeichen-Design tremolitgrau lackiert und glanzgedreht mit 235/65 R 17 auf 7,5 J x 17 ET 36

Nicht mit Reifen mit Notlaufeigenschaften (R66), AMG Line Exterieur (P31) oder Sportbremse (U29)

Die zulässige Höchstgeschwindigkeit beträgt 210 km/h.

Winterkompletträder ab Werk montiert (651) oder Sommerkompletträder ab Werk montiert (652)

Die zentrale Verwahrung bis zum ersten Kundenabruf ist im Preis enthalten. Dies gilt für maximal neun Monate.



Winter-Kompletträder M+S 4-fach

45,7 cm (18") Leichtmetallräder im 5-Doppelspeichen-Design himalayagrau matt lackiert und glanzgedreht mit 235/60 R 18 auf 8,0 J x 18 ET 38

Nicht mit Reifen mit Notlaufeigenschaften (R66)

Die zulässige Höchstgeschwindigkeit beträgt 210 km/h.

Winterkompletträder ab Werk montiert (651) oder Sommerkompletträder ab Werk montiert (652)

Die zentrale Verwahrung bis zum ersten Kundenabruf ist im Preis enthalten. Dies gilt für maximal neun Monate.



Winter-Kompletträder M+S 4-fach

48,3 cm (19") Leichtmetallräder im 5-Speichen-Design tremolitgrau lackiert und glanzgedreht mit 235/55 R 19 auf 8 J x 19 ET 38

Nur mit Reifen mit Notlaufeigenschaften (R66)

Die zulässige Höchstgeschwindigkeit beträgt 210 km/h.

Winterkompletträder ab Werk montiert (651) oder Sommerkompletträder ab Werk montiert (652)

Die zentrale Verwahrung bis zum ersten Kundenabruf ist im Preis enthalten. Dies gilt für maximal neun Monate.



Bitte beachten Sie: Je geringer bei einer bestimmten Radgröße der Querschnitt der Reifen ist, desto schlechter ist der Fahrkomfort auf schlechten Straßen. Abroll- und Dämpfungskomfort nehmen ab und die Gefahr, dass es beim Überfahren von Hindernissen zu Beschädigung von Reifen und Rädern kommt, steigt.





Serien- und Sonderausstattung.

Interieur

	Code	Preis Euro inkl. MwSt. exkl. MwSt.	GLC 300 de 4MATIC	GLC 300 e 4MATIC	GLC 200 d 4MATIC	GLC 220 d 4MATIC	GLC 300 d 4MATIC	GLC 400 d 4MATIC	GLC 200 4MATIC	GLC 300 4MATIC	Mercedes-AMG GLC 43 4MATIC	Mercedes-AMG GLC 63 4MATIC+	Mercedes-AMG GLC 63 S 4MATIC+
Innenraumlicht-Paket Mehr Licht, mehr Atmosphäre, bessere Orientierung: Das Innenraumlicht-Paket sorgt für eine umfassendere direkte und indirekte Beleuchtung. Die zusätzlichen Licht-Elemente schaffen eine angenehme Stimmung und erleichtern die Bedienung.	876	0,00 0,00	S	S	S	S	S	S	S	S	S	S	S
Ambientebeleuchtung Inszenieren Sie das Interieur ganz nach Ihrer persönlichen Vorliebe oder aktuellen Stimmung. Die Ambientebeleuchtung lässt Ihnen mit insgesamt 64 Farben beinahe unbegrenzte Möglichkeiten zur Lichtinszenierung und hat für jede Situation die passende Farbe im Programm. Beleuchtete Einstiegsleisten auf Fahrer- und Beifahrerseite. Nicht mit Zierelemente Klavierlackoptik schwarz (H80)	 877	368,90 310,00	●	●	●	●	●	●	●	●	●	●	●
Sicherheitsgurte in Kristallgrau Nicht mit Polster Leder Nappa red pepper/schwarz (857) oder Polster Leder Nappa AMG zweifarbig magmagrau/schwarz (858)	Y04	357,00 300,00	-	-	-	-	-	-	-	-	●	●	S
designo Sicherheitsgurte rot Nicht mit Polster Leder cranberryrot/schwarz (297), Polster Leder Nappa red pepper/schwarz (857) oder Polster Leder Nappa AMG zweifarbig magmagrau/schwarz (858)	Y05	357,00 300,00	-	-	-	-	-	-	-	-	S	●	○
Instrumententafel und Bordkanten der Türen in Ledernachbildung ARTICO Die Ausführung der Instrumententafel und der Bordkanten der Türen in Ledernachbildung ARTICO unterstreicht die hochwertige Optik und Haptik des Interieurs. Enthalten in EXCLUSIVE Interieur (P22)	U09	535,50 450,00	●	●	●	●	●	●	●	●	S	S	S



Serien- und Sonderausstattung.

Pakete - Komfort

	Code	Komfort-Paket (D1K)	Advanced Komfort-Paket (D2K)	High End Komfort-Paket (D3K) Nicht mit Mercedes-AMG
Sitzheizung für Fahrer und Beifahrer Die Sitzheizung für Fahrer und Beifahrer sorgt für wohlige Wärme und somit hohen Sitz- und Reisekomfort. Bei kühlerem Wetter oder nach Ihrem persönlichen Wunsch bringt die Sitzheizung die Sitzflächen und -lehnen schnell auf angenehme Temperatur. Die Intensität lässt sich in drei Stufen anwählen. Intelligent und komfortabel: Die Sitzheizung schaltet sich automatisch zurück.	 873	X	X	X
Sitzkomfort-Paket Wer entspannt sitzt, kommt entspannter an: Mit dem Sitzkomfort-Paket finden Sie schnell eine ergonomische Sitzposition, die perfekt auf Ihre individuellen Bedürfnisse zugeschnitten ist. Denn es bündelt vielfältige elektrische und manuelle Einstellmöglichkeiten für die Vordersitze.	P65	X		
Fahrsitz elektrisch einstellbar mit Memory-Funktion Die elektrisch einstellbaren Vordersitze mit Memory-Funktion ermöglichen eine komfortable individuelle Anpassung der Sitzposition samt Kopfstütze – für angenehmes Reisen in rücken-schonender Haltung. Die beinhaltete Memory-Funktion ist besonders praktisch, wenn unterschiedliche Fahrer Ihr Fahrzeug bewegen und sich die Sitzeinstellung damit häufig verändert. <small>Nur mit Spiegel-Paket (P49)</small>	 275		X	X
Vordersitz rechts elektrisch verstellbar mit Memory-Funktion Eine komfortable individuelle Anpassung der Sitzposition samt Kopfstütze ermöglicht der elektrisch einstellbare Beifahrersitz – für angenehmes Reisen in rücken-schonender Haltung. Die beinhaltete Memory-Funktion ist besonders praktisch, wenn Sie wiederkehrende Beifahrer an Ihrer Seite haben oder selbst regelmäßig die Rolle des Co-Piloten übernehmen.	 242		X	X
Multikontursitz-Paket Mit dem Multikontursitz-Paket erfährt Ihr Rücken die verdiente Wertschätzung. Individuell einstellbare Luftkammern passen sich wie ein Maßanzug an. Wenn Sie die Lehnen besonders eng führen, verbessert das den Seitenhalt für sportliche Fahrmanöver. Sich wechselseitig aufblasende und entleerende Kammern erzeugen wiederum einen Massageeffekt im Lordose-Bereich.	 409			X
	Preis Euro inkl. MwSt. exkl. MwSt.	624,75 525,00	1.933,75 1.625,00 1.309,00 1.100,00	2.397,85 2.015,00 1.773,10 1.490,00
Mit Business-Paket (DB2)				

Serien- und Sonderausstattung.

Interieur Sitze

	Code	Preis Euro inkl. MwSt. exkl. MwSt.	GLC 300 de 4MATIC	GLC 300 e 4MATIC	GLC 200 d 4MATIC	GLC 220 d 4MATIC	GLC 300 d 4MATIC	GLC 400 d 4MATIC	GLC 200 4MATIC	GLC 300 4MATIC	Mercedes-AMG GLC 43 4MATIC	Mercedes-AMG GLC 63 4MATIC+	Mercedes-AMG GLC 63 S 4MATIC+
<p>Vordersitze elektrisch einstellbar mit elektrischer Einstellung für Sitzhöhe und Lehnenneigung sowie mechanisch für Längsverstellung und Kopfstützen. Bei den Vordersitzen sind die Kopfstützen und die Längsverstellung mechanisch, die Sitzhöhe sowie die Lehnenneigung elektrisch einstellbar. Die teilelektrische Sitzeinstellung bietet den Passagieren Komfort und Sicherheit.</p>		0,00 0,00	S	S	S	S	S	S	S	S	S	S	S
<p>Sitzlehnen im Fond klappbar 40/20/40 geteilt inklusive Easy Pack Quickfold und Mittelarmlehne mit Doppelpcupholder und Ablagefach. Ist die Fondsitzebank mit einer dreiteiligen Rückenlehne im Teilungsverhältnis 40/20/40 ausgestattet, lässt sich das mittlere Element einzeln oder gemeinsam mit dem äußeren Element der Fahrerseite umklappen. Die Entriegelung erfolgt vom Gepäckraum aus über Bedienelemente links und rechts.</p>		0,00 0,00	S	S	S	S	S	S	S	S	S	S	S
<p>i-Size Kindersitzbefestigung auf den äußeren Sitzplätzen im Fond. Das System ermöglicht eine schnelle und sichere Befestigung von i-Size und ISOFIX Kindersitzen im Fond für bestmöglichen Schutz des Kindes bei einem Unfall. Top Tether-Befestigungspunkte bieten zusätzliche Sicherheit durch die Verankerung des Kindersitzes hinter den Fondkopfstützen.</p>		8U8 0,00 0,00	S	S	S	S	S	S	S	S	S	S	S
<p>Sitzheizung im Fond Wohlige Wärme bei kühlerem Wetter auch für Ihre Fondpassagiere: die Sitzheizung bringt die Sitzflächen und -lehnen der äußeren Fondplätze schnell auf angenehme Temperatur. Die Intensität lässt sich in drei Stufen auswählen. Intelligent und komfortabel: Die Sitzheizung schaltet sich automatisch zurück. Nicht mit Zierelemente Klavierlackoptik schwarz (H80) oder Polster Stoff (001) Nur mit Sitzklimatisierung für Fahrer und Beifahrer (401) oder Komfort-Paket (D1K), Advanced Komfort-Paket (D2K) oder High-End Komfort-Paket (D3K) Für Mercedes-AMG: Nur mit Komfort-Paket (D1K), Advanced Komfort-Paket (D2K) oder High-End Komfort-Paket (D3K), AMG Performance Sitz-Paket Advanced (PBY) oder AMG Performance Sitz-Paket High-End (PBZ)</p>		872 386,75 325,00	●	●	●	●	●	●	●	●	●	●	●

Serien- und Sonderausstattung.

Interieur Sitze

Sitzklimatisierung für Fahrer und Beifahrer

mit Sitzheizung. Die Sitzklimatisierung für Fahrer und Beifahrer beinhaltet Sitzheizung und Sitzbelüftung – für ein ganzjährig ideales Sitzklima. An heißen Tagen bieten sie Ihnen dank kühlender Belüftung eine angenehm erfrischende Temperatur. An kalten Tagen wiederum strahlen Sitzkissen und Rückenlehne wohlige Wärme aus.

Nur mit Polster Leder (Ausnahme: nicht mit Polster 297)

Für Mercedes-AMG: Nicht mit AMG Performance Sitz-Paket Advanced (PBY) oder AMG Performance Sitz-Paket High-End (PBZ)

Mit Komfort-Paket (D1K), Advanced Komfort-Paket (D2K) oder High-End Komfort-Paket (D3K)

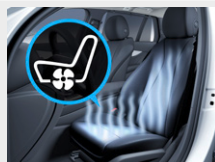

Code
Preis Euro
inkl. MwSt.
exkl. MwSt.

401
1.285,20
1.080,00

GLC 300 de 4MATIC	GLC 300 e 4MATIC	GLC 200 d 4MATIC	GLC 220 d 4MATIC	GLC 300 d 4MATIC	GLC 400 d 4MATIC	GLC 200 4MATIC	GLC 300 4MATIC	Mercedes-AMG GLC 43 4MATIC	Mercedes-AMG GLC 63 4MATIC+	Mercedes-AMG GLC 63 S 4MATIC+
●	●	●	●	●	●	●	●	●	●	●
●	●	●	●	●	●	●	●	●	●	●

Fußraum

Fußmatten Velours

Die Velours-Fußmatten werten Ihr Interieur zusätzlich auf. Sie sind in der jeweiligen Ausstattungs-farbe ausgeführt und eingefasst. Damit fügen Sie sich perfekt in das Interieur-Design ein. Zudem schützen die Matten den Fußraum vor Verschmutzungen – sie lassen sich im Handumdrehen herausnehmen, saugen oder reinigen.

Nicht mit AMG Line Interieur (P29)



U12
0,00
0,00

S	S	S	S	S	S	S	S	-	-	-
---	---	---	---	---	---	---	---	---	---	---

Klimatisierung

Klimatisierungsautomatik THERMATIC

mit 2 Klimazonen. Individuellen Klimakomfort auf den vorderen Plätzen bietet die Klimatisierungs-automatik THERMATIC mit 2 Klimazonen: Fahrer und Beifahrer können die Temperatur separat für ihre Seite einstellen. Diese wird dank der Klimatisierungsautomatik und dem feinfühligem Sensor-system konstant gehalten – ganz ohne manuelles Nachregulieren.



580
0,00
0,00

S	S	S	S	S	S	S	S	S	S	S
---	---	---	---	---	---	---	---	---	---	---

Klimatisierungsautomatik THERMOTRONIC

mit 3 Klimazonen. Die Klimatisierungsautomatik THERMOTRONIC mit 3 Klimazonen und 3 Klima-stilen ermöglicht ein individuelles Wohlfühlklima an Bord. Fahrer und Beifahrer können Temperatur, Luftverteilung und Klimastil jeweils nach ihren persönlichen Bedürfnissen bestimmen. Die dritte Klimazone befindet sich im Fond – mit separat einstellbarer Temperatur und Luftmenge.



581
702,10
590,00

●	●	●	●	●	●	●	●	●	●	●
---	---	---	---	---	---	---	---	---	---	---

Serien- und Sonderausstattung.

Interieur Klimatisierung

AIR-BALANCE Paket

inklusive Ionisierung, verbesserter Luftfilterung und Beduftung. Das AIR-BALANCE Paket bietet ein individuelles Beduftungserlebnis im Innenraum – passend zu Ihrer persönlichen Präferenz und je nach Stimmung. Dank auffrischender Ionisierung und reinigender Filterung der Außen- und Innenluft trägt es zugleich zu einer verbesserten Luftqualität an Bord und zu einem erhöhten Wohlbefinden bei.



Code

Preis Euro
inkl. MwSt.
exkl. MwSt.

P21

398,65
335,00

GLC 300 de 4MATIC	GLC 300 e 4MATIC	GLC 200 d 4MATIC	GLC 220 d 4MATIC	GLC 300 d 4MATIC	GLC 400 d 4MATIC	GLC 200 4MATIC	GLC 300 4MATIC	Mercedes-AMG GLC 43 4MATIC	Mercedes-AMG GLC 63 4MATIC+	Mercedes-AMG GLC 63 S 4MATIC+
●	●	●	●	●	●	●	●	●	●	●

Standheizung

Einsteigen, wohlfühlen und sicher losfahren. Die Standheizung mit Standlüftung bringt Ihren Fahrzeug-Innenraum an kalten und an heißen Tagen schnell und effizient auf eine angenehme Temperatur. Im Winter profitieren Sie zudem von eisfreien Scheiben und bei feuchter Witterung genießen Sie konstant freie Sicht ohne erneutes Beschlagen.

Die Fernsteuerung der Standheizung ist über Fernbedienung für Standheizung (B24) oder Remote Online (11U) möglich

Nur mit Kraftstofftank mit größerem Volumen 66 l (916)



228

1.547,00
1.300,00

-	-	●	●	●	●	●	●	●	-	-
---	---	---	---	---	---	---	---	---	---	---

Ablagen

Ablage-Paket

Das Ablage-Paket bietet eine Vielzahl an Ablage- und Befestigungsmöglichkeiten für Innenraum und Laderaum. Mit den praktischen Ordnungshilfen findet alles seinen Platz. Kleines und großes Gepäck lässt sich optimal fixieren und bleibt, wo es hingehört – auch wenn Sie einmal stärker bremsen müssen. Bestandteile: Kartentaschen an der Rückseite der Vordersitze, Netz auf dem Ladeboden (nicht verfügbar für Plug-in-Hybridfahrzeuge), Klappbox unter Ladeboden (nicht verfügbar für Plug-in-Hybridfahrzeuge), 12 V Steckdose im Laderaum links, Cargo Bügel, Zwei USB-C-Anschlüsse im Fond.



30P

0,00
0,00

S	S	S	S	S	S	S	S	S	S	S
---	---	---	---	---	---	---	---	---	---	---

Koffer- und Laderaum

EASY-PACK Laderaumabdeckung

herausnehmbar. Schützen Sie Ihr Gepäck vor Sonne und neugierigen Blicken: Die EASY-PACK Laderaumabdeckung besteht aus einem Rollo, das hinter den Fondsitzen angebracht wird. Dieses können Sie jederzeit entfernen und in dem vorgesehenen Fach unter dem Ladeboden verstauen.



723

0,00
0,00

S	S	S	S	S	S	S	S	S	S	S
---	---	---	---	---	---	---	---	---	---	---

Serien- und Sonderausstattung.

Interieur Koffer- und Laderaum

Trennnetz zur Gepäckraumabtrennung und Insassenschutz

Diese Ausstattung kann den Schutz der Insassen vor nicht fixierten Gegenständen im Gepäckraum erhöhen. Das Trennnetz kann hinter der 2. Sitzreihe angebracht werden und ist sehr einfach in der Handhabung – nur wenige Griffe genügen.



Code

U40

Preis Euro
inkl. MwSt.
exkl. MwSt.

142,80
120,00

EASY-PACK Heckklappe

Richtig praktisch: Die EASY-PACK Heckklappe lässt sich elektrisch öffnen und schließen und macht das Be- und Entladen des Gepäckraums noch komfortabler. Sie können das Öffnen und Schließen ganz bequem per Knopfdruck starten und jederzeit durch einen weiteren Knopfdruck unterbrechen. Enthalten im KEYLESS-GO Komfort-Paket (P17)



890

535,50
450,00

	GLC 300 de 4MATIC	GLC 300 e 4MATIC	GLC 200 d 4MATIC	GLC 220 d 4MATIC	GLC 300 d 4MATIC	GLC 400 d 4MATIC	GLC 200 4MATIC	GLC 300 4MATIC	Mercedes-AMG GLC 43 4MATIC	Mercedes-AMG GLC 63 4MATIC+	Mercedes-AMG GLC 63 S 4MATIC+
Trennnetz zur Gepäckraumabtrennung und Insassenschutz	●	●	●	●	●	●	●	●	●	●	●
EASY-PACK Heckklappe	●	●	●	●	●	●	●	●	●	●	●

Serien- und Sonderausstattung.

Pakete - Fahrassistenz

Spiegel-Paket

Das Spiegel-Paket kombiniert einige praktikable Funktionen für Ihren automobilen Alltag: Elektrisch anklappbare Außenspiegel schützen Ihr Fahrzeug beim Parken vor ärgerlichen Beschädigungen, der absenk- und verstellbare rechte Außenspiegel erleichtert das Einparken und die automatische Abblendfunktion schont Ihre Augen.



Code

P49

Assistenz-Paket (D1F)

X

Advanced Assistenz-Paket (D2F)

X

High End Assistenz-Paket (D3F)

X

Spur-Paket

bestehend aus Aktiver Spurhalte-Assistent und Totwinkel-Assistent. Dieses Paket vereint die Funktionen und Vorteile zweier Fahrassistenzsysteme: Der Aktive Spurhalte-Assistent bringt Sie wieder auf Spur, wenn Sie unbeabsichtigt die markierte Fahrbahn verlassen. Der Totwinkel-Assistent wirft für Sie während und nach der Fahrt ein wachsames Auge auf den Parallelverkehr.



22P

X

X

Aktiver Abstands-Assistent DISTRONIC

Dieses hochentwickelte System möchten Sie vor allem im Kolonnenverkehr oder Stau nicht mehr missen. Der Aktive Abstands-Assistent DISTRONIC entlastet Sie umfassend und regelt den Abstand zum vorausfahrenden Fahrzeug automatisch. In Verbindung mit Verkehrszeichenerkennung können Sie erkannte Geschwindigkeitslimits bequem per Knopfdruck übernehmen.



239

X

Fahrassistenz-Paket

bestehend aus Aktiver Abstands-Assistent DISTRONIC, Aktiver Lenk-Assistent, Aktiver Brems-Assistent, Ausweich-Lenk-Assistent, Aktiver Spurhalte-Assistent, Aktiver Totwinkel-Assistent und PRE-SAFE® PLUS. Begeben Sie sich auf den Weg zum autonomen Fahren: Modernste Systeme unterstützen Sie situationsgerecht bei Geschwindigkeitsanpassung, Lenken, Spurwechsel und selbst bei Kollisionsgefahr. Das Unfallrisiko sinkt – Passagiere und Verkehrsteilnehmer werden effektiv geschützt. So erreichen Sie Ihr Ziel entspannt und sicher.



23P

X

Preis Euro

inkl. MwSt.

exkl. MwSt.

1.463,70

1.230,00

2.177,70





1.830,00

3.034,50

2.550,00

Serien- und Sonderausstattung.

Sicherheit und Assistenzsysteme

	Code	Preis Euro inkl. MwSt. exkl. MwSt.	GLC 300 de 4MATIC	GLC 300 e 4MATIC	GLC 200 d 4MATIC	GLC 220 d 4MATIC	GLC 300 d 4MATIC	GLC 400 d 4MATIC	GLC 200 4MATIC	GLC 300 4MATIC	Mercedes-AMG GLC 43 4MATIC	Mercedes-AMG GLC 63 4MATIC+	Mercedes-AMG GLC 63 S 4MATIC+
<p>Aktiver Brems-Assistent</p> <p>Der Aktive Brems-Assistent kann helfen, Auffahrunfälle mit vorausfahrenden oder stehenden Fahrzeugen sowie Unfälle mit sich in Bewegung befindlichen Fußgängern und Radfahrern zu vermeiden. Dazu bietet er neben einer Abstands- und Kollisionswarnung vor allem eine Bremsverstärkung – bis hin zur autonomen Notbremsung.</p>	258	0,00 0,00	S	S	S	S	S	S	S	S	S	S	S
													
<p>ATTENTION ASSIST</p> <p>kann typische Anzeichen von Müdigkeit über das Fahrerverhalten erkennen und den Fahrer vor zunehmender Müdigkeit oder Unaufmerksamkeit warnen. Dieses System kann insbesondere auf langen Strecken und bei Nachtfahrten die Fahrsicherheit erhöhen. ATTENTION ASSIST erkennt aufgrund des Lenkverhaltens des Fahrers typische Anzeichen von Ermüdung und starker Unaufmerksamkeit und warnt ihn visuell und akustisch vor drohendem Sekundenschlaf.</p>		0,00 0,00	S	S	S	S	S	S	S	S	S	S	S
													
<p>Airbags</p> <p>Airbag Fahrer, Airbag Beifahrer, Sidebags für Fahrer und Beifahrer (kombinierter Thorax-/Pelvisbag), Windowbags links/rechts, Kniebag für Fahrer.</p>		0,00 0,00	S	S	S	S	S	S	S	S	S	S	S
<p>Automatische Beifahrerairbag-Abschaltung</p> <p>Das System deaktiviert den Beifahrerairbag automatisch, sobald es einen rückwärtsgerichteten Kindersitz erkennt oder registriert, dass der Beifahrersitz unbelegt ist. Ein Transponder im Kindersitz ist nicht notwendig. Wird erkannt, dass ein Erwachsener Platz nimmt, wird der Airbag automatisch aktiviert und das Risiko von Fehlbedienungen verringert.</p>	U10	0,00 0,00	S	S	S	S	S	S	S	S	S	S	S
													
<p>Sidebags im Fond</p> <p>Die Seitenairbags im Fond schützen den Brustbereich auf den äußeren Fondsitzen bei einem schweren Seitenaufprall. Damit verfügen Sie gemeinsam mit den serienmäßigen Windowbags über das bestmögliche Sicherheitspotenzial, um Verletzungen zu vermindern beziehungsweise abzumildern. Dazu schieben sich die Luftpolster zwischen Türseite und Passagier.</p>	293	404,60 340,00	●	●	●	●	●	●	●	●	●	●	●
<p>PRE-SAFE® System</p> <p>als präventiver Insassenschutz. Das PRE-SAFE® System nutzt für Sie die Zeit vor einem drohenden Unfall. Eine Vielzahl von Maßnahmen kann dabei auftretende Belastungen reduzieren. Das innovative PRE-SAFE® Sound erzeugt ein Rauschen aus den Lautsprechern und kann einen natürlichen Schutzreflex auslösen. Damit wird das Innenohr durch eine Dämpfung des Unfallgeräuschs geschont.</p>	299	392,70 330,00	●	●	●	●	●	●	●	●	●	●	●
													

Enthalten im High-End Assistenz-Paket (D3F)

● lieferbar gegen Mehrpreis

○ als Sonderausstattung ohne Mehrpreis lieferbar

S Serienausstattung

– nicht lieferbar

Abbildungen können Sonderausstattungen beinhalten.

Serien- und Sonderausstattung.

Sicherheit und Assistenzsysteme

Feuerlöscher

montiert vorn am Fahrersitz. Der Feuerlöscher befindet sich unterhalb der Vorderseite des Fahrersitzes.



Code

682

Preis Euro
inkl. MwSt.
exkl. MwSt.

130,90
110,00

Warnweste für Fahrer

Für Ihre Sicherheit bei einer Panne sollten Sie außerhalb des Fahrzeugs unbedingt eine Warnweste tragen. Damit andere Verkehrsteilnehmer Sie auch in der Dunkelheit oder schlechten Sichtverhältnissen frühzeitiger erkennen können. Aus diesem Grund sind die Warnwesten von Mercedes-Benz in Gelb gehalten und haben je zwei auffällige Leucht-Querstreifen.



70B

0,00
0,00

GLC 300 de 4MATIC	GLC 300 e 4MATIC	GLC 200 d 4MATIC	GLC 220 d 4MATIC	GLC 300 d 4MATIC	GLC 400 d 4MATIC	GLC 200 4MATIC	GLC 300 4MATIC	Mercedes-AMG GLC 43 4MATIC	Mercedes-AMG GLC 63 4MATIC+	Mercedes-AMG GLC 63 S 4MATIC+
●	●	●	●	●	●	●	●	●	●	●
S	S	S	S	S	S	S	S	S	S	S

Serien- und Sonderausstattung.

Pakete - Parken

Park-Paket mit Rückfahrkamera

Meistern Sie selbst enge Parklücken mit Leichtigkeit. Die Kombination von Park-Assistent PARKTRONIC und Rückfahrkamera unterstützt Sie beim Einparken, Ausparken und Rangieren. Dank der besseren Übersicht können Sie souverän manövrieren und unter Umständen ärgerliche Parkschäden vermeiden.



Code

P44

Park-Paket mit 360°-Kamera

Souverän rangieren, exakt einparken: Meistern Sie dank Rundumsicht auch engere oder verwinkelte Parklücken auf Anhieb. Mit der 360°-Kamera haben Sie jeden Winkel rund um Ihr Fahrzeug im Blick. Die virtuelle Draufsicht aus der Vogelperspektive zeigt Ihnen auf intelligente Art, wo Sie stehen.

Die Systeme des Park-Paket mit 360°-Kamera sind nur ein Hilfsmittel. Sie können die Aufmerksamkeit des Fahrers für die Umgebung nicht ersetzen. Der Fahrer trägt während des gesamten Park- und Rangiervorgangs die Verantwortung und muss Parkvorgänge kontrollieren und bei Bedarf eingreifen. Es ist sicherzustellen, dass sich unter anderem keine Personen, Tiere oder Gegenstände im Fahrweg befinden.

Nur mit Spiegel-Paket (P49)



P47

Preis Euro
inkl. MwSt.
exkl. MwSt.

Advanced
Park-Paket (D2P)

High-End
Park-Paket (D3P)

X

X

1.225,70
1.030,00

1.773,10
1.490,00

S

547,40
460,00

Mit Business-Paket (DB2)

Serien- und Sonderausstattung.

Pakete - Infotainment

Media-Display

Das hochauflösende Media-Display mit einer 10,25" (26 cm) Bildschirmgröße und einer Auflösung von 1.920 x 720 Pixel mit Touch-Bedienung gibt Ihre Multimediainhalte gestochen scharf und in brillanter Bildqualität wieder. Auch das Design des großen Displays mit seiner vollflächigen Verglasung wird Sie begeistern. Wie Sie es von Ihrem Smartphone oder Tablet gewohnt sind, reagiert das Display direkt auf Ihre Touch-Eingaben.

Enthalten in Mercedes-AMG



Code

859

Advanced Infotainment-Paket (D2I)

X

High-End Infotainment-Paket (D3I)

X

Smartphone Integration

Die Smartphone Integration verschmilzt das Mobiltelefon via Apple CarPlay™ und Android Auto mit dem Infotainmentsystem. Damit haben Sie komfortabel Zugriff auf die wichtigsten Anwendungen Ihres Smartphones. Auch Apps von Drittanbietern wie etwa Spotify können Sie schnell und einfach benutzen.

Es sind spezielle Apps erforderlich, die für die jeweilige Technologie entwickelt und freigegeben wurden. Ein Basis-Set an Apps kann auf dem Smartphone vorinstalliert sein.

Apple CarPlay™ und Android Auto sind nicht in allen Ländern verfügbar. In einigen Ländern können einzelne Funktionen und Apps nicht verfügbar sein. Nähere Informationen zu Apple CarPlay™ unter <http://www.apple.com/ios/feature-availability/#applecarplay-applecarplay> und zu Android Auto unter https://www.android.com/intl/de_de/auto/



14U

X

X

Konnektivitäts-Paket Navigation

Im Zusammenspiel mit dem serienmäßigen Kommunikationsmodul (LTE) und Live Traffic Information bringt Sie die Festplatten-Navigation immer schnellstmöglich und auf dem besten Weg an Ihr Ziel. Sie sind durch die Erweiterten Navigationsdienste sogar vorausschauend informiert: Sie erhalten angepasste Reiseziele und Ihr Fahrzeug beantwortet Fragen zu Ihrer Reise, zum Beispiel aktuelle Tankstellenpreise entlang der Route oder die Parkplatzsituation am Reiseziel.

Bei diesen Diensten handelt es sich um eine kostenlose Dreingabe. Für die Nutzung der Dienste ist eine Registrierung im Mercedes me Portal sowie die Zustimmung zu den Nutzungsbedingungen für die Mercedes me connect Dienste notwendig. Zusätzlich muss das Fahrzeug mit dem Benutzerkonto verknüpft werden. Die Dienste sind ab Aktivierung für die genannte Laufzeit kostenfrei nutzbar und können dann im Anschluss kostenpflichtig verlängert werden. Die Aktivierung ist innerhalb von 1 Jahr ab Erstzulassung möglich.



PBF

X

X

Verkehrszeichen-Assistent

Behält für Sie die Orientierung: Der Verkehrszeichen-Assistent kann dank intelligenter Verknüpfung von Kamera- und Kartendaten nicht nur Geschwindigkeitslimits, Überholverbote und deren Aufhebung erkennen. Er zeigt auch Einfahrverbote an und warnt Sie vor Falscheinfahrt.

Die Verfügbarkeit der beschriebenen Funktionen ist länderabhängig. Schlechte Sicht kann das System beeinflussen. Es ist außerdem möglich, dass undeutliche Schilder nicht erkannt werden.

513

X

X

Serien- und Sonderausstattung.

Pakete - Infotainment

Volldigitales Instrumenten-Display

Das volldigitale Instrumentendisplay mit den Anzeigestilen „Klassisch“, „Progressiv“ und „Sportlich“ lässt Sie darüber entscheiden, welche Informationen Ihnen wichtig sind und auf welche Art sie angezeigt werden. Das 31,2 cm (12,3") große Display liefert ein gestochen scharfes Bild, das sich unter allen Lichtverhältnissen sehr gut ablesen lässt.

Enthalten in Mercedes-AMG



Code

464

Kabelloses Ladesystem für mobile Endgeräte in der Spontanablage

Aus Fahrtzeit wird Ladezeit – Ihr Smartphone ist mit nur einer Handbewegung an seinem festen Platz in der Spontanablage und wird dort kabellos geladen. Unabhängig von Modell und Marke laden sich kompatible Smartphones kabellos auf.

Informationen zu kompatiblen Mobiltelefonen erhalten Sie unter: www.mercedes-benz.com/connect/



897

Preis Euro
inkl. MwSt.
exkl. MwSt.

Advanced Infotainment-
Paket (D21)

High-End Infotainment-
Paket (D31)

X

X

2.195,55
1.845,00

3.326,05
2.795,00

Für Mercedes-AMG

1.541,05
1.295,00

1.779,05
1.495,00

Mit Business-Paket (DB2)

1.130,50
950,00

Für Mercedes-AMG mit Business-Paket (DB2)

238,00
200,00

Serien- und Sonderausstattung.

Infotainment, Navigation und Kommunikation

	Code	Preis Euro inkl. MwSt. exkl. MwSt.	GLC 300 de 4MATIC	GLC 300 e 4MATIC	GLC 200 d 4MATIC	GLC 220 d 4MATIC	GLC 300 d 4MATIC	GLC 400 d 4MATIC	GLC 200 4MATIC	GLC 300 4MATIC	Mercedes-AMG GLC 43 4MATIC	Mercedes-AMG GLC 63 4MATIC+	Mercedes-AMG GLC 63 S 4MATIC+
<p>Mercedes-Benz Notrufsystem Unbegrenzte Laufzeit. Das Mercedes-Benz Notrufsystem kann im Notfall für den entscheidenden Zeitvorteil sorgen. Über ein Kommunikationsmodul mit eigener SIM-Karte wird bei einem erkannten Unfall automatisch ein Notruf ausgelöst, der die Zeit bis zum Eintreffen von Rettungskräften verkürzen kann. Der Notruf kann auch manuell ausgelöst werden, um Hilfe zu organisieren.</p> 	351	0,00 0,00	S	S	S	S	S	S	S	S	S	S	S
<p>Vorrüstung für Car Sharing Dienst 3 Jahre ab Aktivierung kostenfrei nutzbar. Teilen Sie Ihr Fahrzeug so einfach wie nie mit Freunden und Familienmitgliedern – egal, wo Sie gerade sind. Dabei behalten Sie die volle Kontrolle und entscheiden bequem per App, ob Sie einer Nutzung zustimmen. Über die mobile Anwendung wird das Fahrzeug auch lokalisiert und entriegelt. Erst mit Leihbeginn aktiviert sich ein hinterlegter Schlüssel.</p> <p>Für die Nutzung der Dienste ist eine Registrierung im Mercedes me Portal sowie die Zustimmung zu den Nutzungsbedingungen für die Mercedes me connect Dienste notwendig. Zusätzlich muss das jeweilige Fahrzeug mit dem Benutzerkonto verknüpft sein. Nach Ablauf der initialen Laufzeit können die Dienste kostenpflichtig verlängert werden. Die erstmalige Aktivierung der Dienste ist innerhalb von 1 Jahr ab Erstzulassung oder Inbetriebnahme durch den Kunden möglich, je nachdem was zuerst erfolgt.</p> <p>Für die Nutzung des Dienstes benötigen Sie ein iOS- oder Android-fähiges Smartphone und die App. Die Nutzung setzt eine aktive Daten-Verbindung von Fahrzeug und Smartphone voraus. Sollten das Fahrzeug und/oder das Smartphone keine Daten-Verbindung aufbauen können, ist die Nutzung des Dienstes nicht möglich.</p>	20U	59,50 50,00	●	●	●	●	●	●	●	●	●	●	●
<p>Kommunikationsmodul (LTE) für die Nutzung von Mercedes me connect Diensten Unbegrenzte Laufzeit. Das Kommunikationsmodul (LTE) bietet Ihnen ein klares Plus an Komfort und Sicherheit. Es verknüpft das Fahrzeug mit dem Internet – damit Sie hilfreiche Dienste wie die Live Traffic Information von Mercedes me connect nutzen können. Zwei Mobilfunkantennen und eine LTE-fähige SIM-Karte sorgen für eine schnelle Verbindung.</p> <p>Zur Nutzung mancher Dienste werden zusätzliche Sonderausstattungen benötigt. Weitere Informationen über die Dienste-Inhalte, Dienste-Laufzeiten, Nutzungsbedingungen und die Aktivierung der einzelnen Dienste sind unter www.mercedes.me oder bei jedem teilnehmenden Mercedes-Benz Händler erhältlich. Die Geschwindigkeit und Verfügbarkeit der Daten-Verbindung variiert in Abhängigkeit von der Netzabdeckung am Standort des Fahrzeugs. Die fest eingebaute SIM-Karte ist die Grundlage, damit Sie die Dienste von Mercedes me connect nutzen können. Teilweise müssen Sie diese Dienste separat bei der Daimler AG buchen. Die Nutzung setzt eine Verknüpfung des Fahrzeugs beim Händler, Ihre Registrierung auf dem Kundenportal „Mercedes me“ und das Akzeptieren der Nutzungsbedingungen voraus. Auf dem Kundenportal können Sie die Mercedes me connect Dienste auch konfigurieren und verwalten.</p> <p>Vorübergehend kann es bei bestimmten Fahrzeugen aufgrund von Lieferengpässen zur temporär eingeschränkten Verfügbarkeit des Kommunikationsmoduls (LTE) kommen. Betroffen sind insbesondere die Mercedes me connect Dienste einschließlich des Notrufsystems (eCall). Fortlaufend aktualisierte Informationen gibt es bei den Mercedes-Benz Händlern.</p> 	362	0,00 0,00	S	S	S	S	S	S	S	S	S	S	S





Serien- und Sonderausstattung.

Infotainment, Navigation und Kommunikation

	Code	Preis Euro inkl. MwSt. exkl. MwSt.	GLC 300 de 4MATIC	GLC 300 e 4MATIC	GLC 200 d 4MATIC	GLC 220 d 4MATIC	GLC 300 d 4MATIC	GLC 400 d 4MATIC	GLC 200 4MATIC	GLC 300 4MATIC	Mercedes-AMG GLC 43 4MATIC	Mercedes-AMG GLC 63 4MATIC+	Mercedes-AMG GLC 63 S 4MATIC+
<p>Remote Services Plus</p> <p>Das Paket Remote Services Plus macht Mobilität zu einem neuen Erlebnis und bringt mehr Komfort und Sicherheit. Statusabfragen informieren über die Reichweite. Sie können bestimmte Funktionen fernbedienen und Ihr Fahrzeug lokalisieren. Dienste wie das Wartungsmanagement koordinieren Servicetermine und Sie sparen wertvolle Zeit.</p>	33U	0,00 0,00	S	S	S	S	S	S	S	S	S	S	S
<p>Erweiterte Funktionen MBUX</p> <p>Schaffen Sie eine emotionale Verbindung – aus einem Fahrzeug wird Ihr Fahrzeug. Denn die erweiterten Funktionen MBUX stellen sich voll auf Sie ein. Sagen Sie „Hey Mercedes“ und Ihre MBUX warten auf Ihre Wünsche. Persönliche Profile, Vorhersage-Funktionen sowie ein Wifi-Hotspot definieren den Begriff digitale Vernetzung völlig neu.</p> <p>Die Offboard-Sprachbedienung funktioniert nur in Märkten mit Mercedes me connect nach Zustimmung der Nutzungsbedingungen.</p> <p>Wifi Hotspot und Internetradio: nur in Mercedes me connect Märkten verfügbar und zusätzlicher Vertrag mit Vodafone notwendig.</p>	355	0,00 0,00	S	S	S	S	S	S	S	S	S	S	S
 <p>MBUX Interieur-Assistent</p> <p>Genießen Sie berührungslosen Bedienkomfort: Dieses innovative System erfasst und interpretiert Ihre Hand- und Armbewegungen. Ausgewählte Funktionen können Sie somit sprichwörtlich im Handumdrehen aktivieren. Dabei kann das System zwischen Fahrer und Beifahrer unterscheiden – damit Sie genau die Menüs erreichen, die Sie bedienen möchten.</p> <p>Nur mit Advanced Infotainment-Paket (D2I) oder High-End Infotainment-Paket (D3I)</p>	77B	357,00 300,00	●	●	●	●	●	●	●	●	●	●	●
<p>Vorrüstung für Live Traffic Information</p> <p>3 Jahre ab Aktivierung kostenfrei nutzbar. Stressfrei auf dem besten Weg ans Ziel – ob in der Rushhour oder auf Reisen. Mit Live Traffic Information empfängt Ihr Navigationssystem Verkehrsdaten in Echtzeit und optimiert die dynamische Routenführung. Dank präziser und aktueller Informationen über Staus, Stop&Go-Verkehr und mehr werden Sie bei der Reduzierung von Fahrtzeiten unterstützt.</p> <p>Die Laufzeit beginnt bei Aktivierung innerhalb von 1 Jahr.</p> <p>Für die Nutzung des Dienstes Live Traffic Information ist eine Registrierung im Mercedes me Portal sowie die Zustimmung zu den Nutzungsbedingungen für die Mercedes me connect Dienste notwendig. Zusätzlich muss das Fahrzeug mit dem Benutzer-Account verknüpft werden. Danach ist Live Traffic Information bis zu 3 Jahre kostenfrei nutzbar und kann im Anschluss kostenpflichtig verlängert werden.</p> <p>Nur mit Advanced Infotainment-Paket (D2I) oder High-End Infotainment-Paket (D3I)</p>	367	0,00 0,00	S	S	S	S	S	S	S	S	S	S	S

Serien- und Sonderausstattung.

Infotainment, Navigation und Kommunikation

	Code	Preis Euro inkl. MwSt. exkl. MwSt.	GLC 300 de 4MATIC	GLC 300 e 4MATIC	GLC 200 d 4MATIC	GLC 220 d 4MATIC	GLC 300 d 4MATIC	GLC 400 d 4MATIC	GLC 200 4MATIC	GLC 300 4MATIC	Mercedes-AMG GLC 43 4MATIC	Mercedes-AMG GLC 63 4MATIC+	Mercedes-AMG GLC 63 S 4MATIC+
Touchpad Mit dem Touchpad bedienen Sie das Display des Infotainmentsystems wie mit einem Smartphone. Verschieben oder vergrößern Sie die Inhalte ganz einfach per Einzähl-Geste. Ein haptisches Feedback begleitet jede Eingabe. Das Touchpad erkennt Ihre Handschrift für den Fall, dass Sie Adressen oder Telefonnummern eingeben möchten.	446	0,00 0,00	S	S	S	S	S	S	S	S	S	S	S
													
Digitales Radio Digitalradio bietet Ihnen noch mehr Information und Entertainment durch deutlich mehr Programme. Wählen Sie Ihre persönlichen Lieblings-Sender. Gleichzeitig steigert der klare, rauschfreie Empfang den Hörgenuss.	537	297,50 250,00	S	S	S	S	S	S	S	S	S	S	S
													
Head-up-Display Das Head-up-Display verwandelt die Frontscheibe in ein digitales Cockpit. Damit behalten Sie wichtige Informationen zum Verkehrsgeschehen immer im Blick und zeitgleich gehört Ihre volle Aufmerksamkeit der Straße vor Ihnen. Für ein fokussiertes und sportliches Fahrgefühl.	463	1.178,10 990,00	●	●	●	●	●	●	●	●	●	●	●
													
Multifunktions-Telefonie mit kabellosem Ladesystem vorne. Verbinden Sie Ihr Mobiltelefon und die Außenantenne zu einem Team – und profitieren von einem besseren Empfang. Dazu legen Sie einfach Ihr induktiv ladbares Telefon in die Auflagematte. Dann sendet eine zusätzlich verbaute, integrierte Antenne die Signale nach außen. Die Fahrzeuglautsprecher übernehmen die Sprachausgabe. Telefonate laufen nach wie vor über das Telefon – nur die Sprachausgabe wird vom Fahrzeug übernommen. Informationen zu kompatiblen Mobiltelefonen erhalten Sie unter: www.mercedes-benz.com/connect/	899	583,10 490,00	●	●	●	●	●	●	●	●	●	●	●
Mit High-End Infotainment-Paket (D3I)		345,10 290,00	●	●	●	●	●	●	●	●	●	●	●
Advanced Soundsystem 9 Lautsprechern und 225 Watt Systemleistung. Mit dem Soundsystem steigern Sie Ihren Fahrspaß auch akustisch. Das exakt auf den Innenraum abgestimmte Lautsprechersystem bietet Ihnen dabei eine dynamische Musikwiedergabe.	853	416,50 350,00	●	●	●	●	●	●	●	●	●	●	●
													

Serien- und Sonderausstattung.

Infotainment, Navigation und Kommunikation

Burmester® Surround-Soundsystem

mit 13 Lautsprechern und 590 Watt Systemleistung. Erleben Sie mehr Performance und Exklusivität durch den legendären Burmester-Sound. Die Hochleistungslautsprecher entwickeln einen erstklassigen Raumklang. Diesen können Sie gezielt für die vorderen und hinteren Plätze optimieren und das Hörerlebnis intensivieren. Eine Qualität, die man dank der hochwertigen Burmester-Schriftzüge auch sieht.



Code

810

Preis Euro
inkl. MwSt.
exkl. MwSt.

1.100,75
925,00

TV-Tuner

Der TV-Tuner macht ihr Fahrzeug zum Heimkino. Egal ob im Stau oder bei einer Pause im Auto, dank digitalem Empfang genießen Sie und Ihre Mitfahrer Fernsehen in brillanter Auflösung auf dem Multimedia-Display.

Nur mit Advanced Infotainment-Paket (D2I) oder High-End Infotainment-Paket (D3I)



865

1.178,10
990,00

GLC 300 de 4MATIC	GLC 300 e 4MATIC	GLC 200 d 4MATIC	GLC 220 d 4MATIC	GLC 300 d 4MATIC	GLC 400 d 4MATIC	GLC 200 4MATIC	GLC 300 4MATIC	Mercedes-AMG GLC 43 4MATIC	Mercedes-AMG GLC 63 4MATIC+	Mercedes-AMG GLC 63 S 4MATIC+
●	●	●	●	●	●	●	●	●	●	●
●	●	●	●	●	●	●	●	●	●	●

Serien- und Sonderausstattung.

Technik

	Code	Preis Euro inkl. MwSt. exkl. MwSt.	GLC 300 de 4MATIC	GLC 300 e 4MATIC	GLC 200 d 4MATIC	GLC 220 d 4MATIC	GLC 300 d 4MATIC	GLC 400 d 4MATIC	GLC 200 4MATIC	GLC 300 4MATIC	Mercedes-AMG GLC 43 4MATIC	Mercedes-AMG GLC 63 4MATIC+	Mercedes-AMG GLC 63 S 4MATIC+
<p>Akustischer Umfeldschutz Damit ihr Fahrzeug auch bei rein elektrischer und beinahe lautloser Fahrt nicht zur Gefahr für Fußgänger und Radfahrer wird, generiert der Akustische Umfeldschutz bis zu einer Geschwindigkeit von etwa 30 km/h einen Mercedes-Benz spezifischen Sound außerhalb des Fahrzeugs. Das sogenannte Acoustic Vehicle Alerting System (AVAS) ist nicht abschaltbar.</p> 	B53	0,00 0,00	S	S	-	-	-	-	-	-	-	-	-
<p>Sportlicher Motorsound Der Sportliche Motorsound steigert Ihren Fahrspaß, ohne aufdringlich auf Außenstehende zu wirken. Über das Soundsystem wird der im Innenraum hörbare Klang des Motors beim Beschleunigen verstärkt, wenn Sie sich in einem sportlichen Fahrprogramm befinden. So gibt Ihr Fahrzeug auf Knopfdruck den Sportler, beherrscht aber auch vornehme Zurückhaltung.</p>	B63	0,00 0,00	-	-	-	-	-	-	-	S	-	-	-
<p>Kraftstoffbehälter mit größerem Inhalt Mit dem auf 66 Liter vergrößerten Kraftstoffbehälter müssen Sie deutlich seltener eine Tankstelle ansteuern. Der Kraftstoffbehälter mit größerem Volumen gibt Ihnen so gerade auf langen Fahrten das Gefühl zusätzlicher Freiheit. Enthalten mit Standheizung (228)</p> 	916	59,50 50,00	-	-	●	●	●	○	○	○	S	S	S
<p>Bremsanlage mit größeren Bremsscheiben an der Vorderachse Die Bremsanlage mit vergrößerten und gelochten Bremsscheiben an der Vorderachse packt auch nach mehreren starken Bremsungen jederzeit kraftvoll zu. Sie können also in allen Fahrsituationen auf standfeste Bremsen vertrauen. Nicht mit 17" Leichtmetallrädern 25R oder R04 Enthalten in AMG Line Exterieur (P31)</p>	U29	297,50 250,00	S	S	●	●	●	S	●	●	-	-	-
<p>Offroad-Technik-Paket inklusive 2 Offroad-Fahrprogrammen, Downhill-Speed-Regulation (DSR), Fahrwerk mit höherer Bodenfreiheit und technischem Unterschutz aus Gemtex. Mit zwei Offroad-Fahrprogrammen, Bergabfahrhilfe und zusätzlicher Bodenfreiheit geht der Fahrspaß für Sie auch abseits befestigter Straßen weiter. Der technische Unterschutz aus dem leichten und sehr stabilen Kunststoff Gemtex kann verhindern, dass Fahrzeugkomponenten am Unterboden auf Ihren Offroad-Touren beschädigt werden. Nicht mit AGILITY CONTROL Fahrwerk mit selektivem Dämpfungssystem (485) oder Sportfahrwerk (486)</p> 	430	702,10 590,00	-	-	●	●	●	●	●	●	-	-	-

Serien- und Sonderausstattung.

Antrieb

9G-TRONIC

Überlassen Sie Ihrem Fahrzeug die Schaltarbeit: Die Gangwechsel des Automatikgetriebes 9G-TRONIC spüren Sie kaum. Neun Gänge ermöglichen niedrige Drehzahlen, das senkt Ihren Kraftstoffverbrauch und sorgt für ein angenehmeres Geräuschniveau.



Code

421

Preis Euro
inkl. MwSt.
exkl. MwSt.

0,00
0,00

GLC 300 de 4MATIC	GLC 300 e 4MATIC	GLC 200 d 4MATIC	GLC 220 d 4MATIC	GLC 300 d 4MATIC	GLC 400 d 4MATIC	GLC 200 4MATIC	GLC 300 4MATIC	Mercedes-AMG GLC 43 4MATIC	Mercedes-AMG GLC 63 4MATIC+	Mercedes-AMG GLC 63 S 4MATIC+
S	S	S	S	S	S	S	S	-	-	-

TEMPOMAT

Fahren Sie entspannt und kraftstoffsparend gerade auf längeren Strecken. Wählen Sie dazu Ihr Wunschtempo vor und Ihr Fahrzeug übernimmt die Geschwindigkeitsregelung. Neben der Reisegeschwindigkeit unterstützt Sie der Limiter um eine Höchstgeschwindigkeit einzuhalten. Das steigert die Verkehrssicherheit und schützt Sie vor teuren Strafzetteln.



440

0,00
0,00

S	S	S	S	S	S	S	S	S	S	S
---	---	---	---	---	---	---	---	---	---	---

Fahrwerk

DYNAMIC SELECT

DYNAMIC SELECT verändert das Fahrverhalten auf Knopfdruck. Nutzen Sie verschiedene Fahrprogramme, die beispielsweise die Charakteristik von Motor, Getriebe, Fahrwerk und Lenkung verändern. Egal ob dynamisch im Sport-Modus, ganz entspannt im Comfort-Programm oder besonders sparsam im Modus ECO – Sie bestimmen, was Ihnen gerade wichtig ist.



B59

0,00
0,00

S	S	S	S	S	S	S	S	-	-	-
---	---	---	---	---	---	---	---	---	---	---

AGILITY CONTROL Fahrwerk mit selektivem Dämpfungssystem

Das AGILITY CONTROL Fahrwerk mit selektivem Dämpfungssystem vereint ausgewogenen Fahrkomfort und hohe Fahrstabilität. Dank des passiven Dämpfungssystems genießen Sie auf jeder Straßenoberfläche ein souveränes Fahrerlebnis: Abrollverhalten, Dämpfungswirkung und Stabilisierung werden kontinuierlich automatisch an den aktuellen Untergrund angepasst.

Enthalten in Serienausstattung Exterieur (P76)



485

0,00
0,00

-	-	S	S	S	S	S	S	-	-	-
---	---	---	---	---	---	---	---	---	---	---

Fahrwerk mit höherer Bodenfreiheit

Zusätzliche Bodenfreiheit für mehr Komfort und bessere Offroadfähigkeit: Bei dieser Fahrwerksvariante ist die Karosserie um 20 mm höhergelegt. Damit können Sie angenehmer ein- und aussteigen sowie besser über unbefestigtes Gelände fahren.

Enthalten in OFF-ROAD Exterieur (U89) oder Offroad-Technik-Paket (430)

Nicht mit AMG-Line (P31) (außer für GLC 300 de 4MATIC oder GLC 300 e 4MATIC)



482

321,30
270,00

S	S	●	●	●	●	●	●	-	-	-
---	---	---	---	---	---	---	---	---	---	---

Serien- und Sonderausstattung.

Fahrwerk

Sportfahrwerk

Das Sportfahrwerk mit selektivem Dämpfungssystem verbessert die Straßenlage Ihres Fahrzeugs und steigert den Spaßfaktor bei schnellen Kurvenfahrten. Die straffere Auslegung von Federn und Dämpfern sowie die Sport-Direktlenkung sorgen für direkteres Handling und einen dynamischeren Auftritt.

Enthalten in AMG Line Exterior (P31)

Nicht mit Offroad-Technik-Paket (430)

AIR BODY CONTROL





Die AIR BODY CONTROL ermöglicht mit ihrer stufenlosen Dämpfungsregelung an jedem einzelnen Rad ein besonders sanftes Abrollverhalten. Sie fahren so mit überragendem Komfort, schützen Ihren Rücken vor vermeidbaren Belastungen und kommen entspannter an. Außerdem passt sich das Fahrwerk automatisch an verschiedene Beladungszustände an.



Mit OFF-ROAD Exterior (U89)





Code	Preis Euro inkl. MwSt. exkl. MwSt.	GLC 300 de 4MATIC	GLC 300 e 4MATIC	GLC 200 d 4MATIC	GLC 220 d 4MATIC	GLC 300 d 4MATIC	GLC 400 d 4MATIC	GLC 200 4MATIC	GLC 300 4MATIC	Mercedes-AMG GLC 43 4MATIC	Mercedes-AMG GLC 63 4MATIC+	Mercedes-AMG GLC 63 S 4MATIC+
486	404,60 340,00	-	-	●	●	●	●	●	●	-	-	-
489	2.261,00 1.900,00	●	●	●	●	●	●	●	●	-	-	-
	1.939,70 1.630,00	●	●	●	●	●	●	●	●	-	-	-

Fahrhilfen und Sitzanpassungen.

	Code	Preis Euro inkl. MwSt. exkl. MwSt.	GLC 300 de 4MATIC	GLC 300 e 4MATIC	GLC 200 d 4MATIC	GLC 220 d 4MATIC	GLC 300 d 4MATIC	GLC 400 d 4MATIC	GLC 200 4MATIC	GLC 300 4MATIC	Mercedes-AMG GLC 43 4MATIC	Mercedes-AMG GLC 63 4MATIC+	Mercedes-AMG GLC 63 S 4MATIC+
Zulassungsgutachten Für die Ausstattung unserer Fahrzeuge mit Fahrhilfen ab Werk ist in den meisten Fällen ein Teilegutachten notwendig. In diesem Fall wird das Fahrzeug nur mit dem entsprechenden Gutachten ausgeliefert.	E08	130,90 110,00	●	●	●	●	●	●	●	●	●	●	●
Lenkraddrehknopf (links oder rechts) Für die sichere und komfortable Bedienung Ihres Lenkrades mit einer Hand sorgt der ergonomische Lenkraddrehknopf. Dieser wird unterhalb des Airbags stabil am Lenkradkorpus befestigt, sodass die Funktion des Airbags erhalten bleibt. Wird der Lenkraddrehknopf nicht benötigt, lässt sich dieser über einen Druckknopf bequem aus der Halterung lösen. Nur mit Zulassungsgutachten (E08) Nicht mit Advanced Assistenz-Paket (D2F) oder High-End Assistenz-Paket (D3F)	E65/ E66	476,00 400,00	●	●	●	●	●	●	●	●	●	●	●
													
Handbediengerät Classic Das Handbediengerät Classic vereint ansprechendes Design mit hohem Komfort und einer sicheren Bedienung Ihres Mercedes-Benz mit der Hand, damit Sie stets sicher unterwegs sind, auch ohne eine Bedienung der Fußpedale. Nur mit Zulassungsgutachten (E08), High-End Komfort-Paket (D3K) und Spiegel-Paket (P49) Nicht mit Pedalerhöhung 2-fach (E92), Sitzverlagerung links nach hinten (E94) und Sitzverlagerung links nach oben (E96)	E67	2.380,00 2.000,00	●	●	●	●	●	●	●	●	●	●	●
													
Handbediengerät Classic beledert Das belederte Handbediengerät Classic vereint ansprechendes Design mit hohem Komfort und einer sicheren Bedienung Ihres Mercedes-Benz mit der Hand, damit Sie stets sicher unterwegs sind, auch ohne eine Bedienung der Fußpedale. Das feine Leder sorgt für eine elegante Anmutung und fügt Ihr Handbediengerät geschmackvoll in den Fahrzeuginnenraum ein. Nur mit Zulassungsgutachten (E08), High-End Komfort-Paket (D3K) und Spiegel-Paket (P49) Nicht mit Pedalerhöhung 2-fach (E92), Sitzverlagerung links nach hinten (E94) und Sitzverlagerung links nach oben (E96)	E68	3.094,00 2.600,00	●	●	●	●	●	●	●	●	●	●	●
													
Handbediengerät Easy Speed Mit dem Handbediengerät Easy Speed erfolgt die Beschleunigung und das Bremsen durch ein komfortables und innovatives Bediensystem. Durch sein schlankes Design fügt es sich angenehm in Ihren Fahrzeuginnenraum ein. Nur mit Zulassungsgutachten (E08), High-End Komfort-Paket (D3K) und Spiegel-Paket (P49) Nicht mit Pedalerhöhung 2-fach (E92), Sitzverlagerung links nach hinten (E94) und Sitzverlagerung links nach oben (E96)	E84	2.618,00 2.200,00	●	●	●	●	●	●	●	●	●	●	●
													

Zum Führen eines Fahrzeuges mit Fahrhilfen sind die Vorgaben der Führerschein- und Zulassungsstellen sowie von TÜV/DEKRA zu beachten. Die Funktionen des Originalfahrzeuges bleiben erhalten, so dass das Fahrzeug, auch ohne Nutzung der Fahrhilfen, von Personen ohne Behinderung gefahren werden kann. Je nach gewünschter Fahrhilfe können sich jedoch Einschränkungen bei Platzangebot und Funktion ergeben.

Fahrhilfen und Sitzanpassungen.

		Code	Preis Euro inkl. MwSt. exkl. MwSt.	GLC 300 de 4MATIC	GLC 300 e 4MATIC	GLC 200 d 4MATIC	GLC 220 d 4MATIC	GLC 300 d 4MATIC	GLC 400 d 4MATIC	GLC 200 4MATIC	GLC 300 4MATIC	Mercedes-AMG GLC 43 4MATIC	Mercedes-AMG GLC 63 4MATIC+	Mercedes-AMG GLC 63 S 4MATIC+
<p>Handbediengerät Easy Speed beledert</p> <p>Mit dem belederten Handbediengerät Easy Speed erfolgt die Beschleunigung und das Bremsen durch ein komfortables und innovatives Bediensystem. Durch sein schlankes Design und elegantes Leder fügt es sich optimal in Ihren Fahrzeuginnenraum ein.</p> <p>Nur mit Zulassungsgutachten (E08), High-End Komfort-Paket (D3K) und Spiegel-Paket (P49)</p> <p>Nicht mit Pedalerhöhung 2-fach (E92), Sitzverlagerung links nach hinten (E94) und Sitzverlagerung links nach oben (E96)</p>		E83	3.332,00 2.800,00	●	●	●	●	●	●	●	●	●	●	●
<p>Kombischalterverlegung nach rechts</p> <p>Die Verlegung des Kombischalters nach rechts ermöglicht Ihnen eine einfache Bedienung von Funktionen wie Blinker, Fernlicht und Lichthupe mit der rechten Hand. Dazu wird ein Hebel auf dem Originalschalter angebracht und auf die rechte Seite geführt, sodass Ihnen eine Bedienung trotz eingeschränkter Beweglichkeit in der linken Hand möglich ist.</p> <p>Nur mit Zulassungsgutachten (E08)</p>		E88	273,70 230,00	●	●	●	●	●	●	●	●	●	●	●
<p>Pedalabdeckung</p> <p>Als weiteres Sicherheits-Plus verhindert die Pedalabdeckung das ungewollte Betätigen der Pedalanlage und ergänzt auf diese Weise optimal die Funktion Ihres Handbediengeräts. Die Abdeckung kann bei Bedarf mühelos abgenommen werden, was eine flexible Nutzung der Original-Pedalerie für weitere Fahrer ermöglicht.</p> <p>Nur mit Zulassungsgutachten (E08)</p>		E87	595,00 500,00	●	●	●	●	●	●	●	●	●	●	●
<p>Pedalverlegung Gas nach links elektrisch</p> <p>Die elektronische Pedalverlegung ermöglicht eine Bedienung Ihres Fahrzeugs mit dem linken Fuß und damit eine sichere Teilnahme am aktiven Straßenverkehr trotz beweglicher Einschränkungen im rechten Fuß. Dabei wird der Fußraum auf der linken Seite um ein weiteres Gaspedal ergänzt – das rechte Gaspedal bleibt weiterhin erhalten.</p> <p>Lieferbar ab ca. 3. Quartal 2021</p> <p>Nur mit Zulassungsgutachten (E08)</p> <p>Nicht mit Handbediengeräten (E67, E68, E83 und E84)</p>		E89	1.904,00 1.600,00	●	●	●	●	●	●	●	●	●	●	●
<p>Pedalerhöhung 2-fach</p> <p>Die Pedalerhöhung von bis zu 100 mm erleichtert Ihnen das Erreichen der Pedale und sorgt so für eine sichere und angenehme Fahrt. Die Pedalerhöhungen werden auf die Originalpedale gesteckt und lassen sich mühelos wieder abnehmen, wenn Ihr Mercedes-Benz von weiteren Personen gefahren wird, die eine Pedalerhöhung nicht benötigen.</p> <p>Nur mit Zulassungsgutachten (E08)</p> <p>Nicht mit Handbediengeräten (E67, E68, E83 und E84)</p>		E92	7 14,00 600,00	●	●	●	●	●	●	●	●	●	●	●

Zum Führen eines Fahrzeuges mit Fahrhilfen sind die Vorgaben der Führerschein- und Zulassungsstellen sowie von TÜV/DEKRA zu beachten. Die Funktionen des Originalfahrzeuges bleiben erhalten, so dass das Fahrzeug, auch ohne Nutzung der Fahrhilfen, von Personen ohne Behinderung gefahren werden kann. Je nach gewünschter Fahrhilfe können sich jedoch Einschränkungen bei Platzangebot und Funktion ergeben.

Fahrhilfen und Sitzanpassungen.

		Code	Preis Euro inkl. MwSt. exkl. MwSt.	GLC 300 de 4MATIC	GLC 300 e 4MATIC	GLC 200 d 4MATIC	GLC 220 d 4MATIC	GLC 300 d 4MATIC	GLC 400 d 4MATIC	GLC 200 4MATIC	GLC 300 4MATIC	Mercedes-AMG GLC 43 4MATIC	Mercedes-AMG GLC 63 4MATIC+	Mercedes-AMG GLC 63 S 4MATIC+
<p>Einstiegsschutz</p> <p>Der Einstiegsschutz bedeckt den Schweller Ihres Fahrzeuges und schützt diesen vor Beschädigungen, damit dieser beispielsweise beim Umsetzen aus dem Rollstuhl auf den Fahrersitz nicht zerkratzt. Auch hält er dabei Ihre Kleidung frei von Verschmutzungen. Durch ein Faltkonzept kann der Einstiegsschutz im Fußraum neben dem Schweller abgelegt werden.</p>		E09	202,30 170,00	●	●	●	●	●	●	●	●	●	●	●
<p>Gurtschlossöffner für Fahrer</p> <p>Bei eingeschränkter Beweglichkeit vereinfacht Ihnen die An- /Abschnallhilfe am Gurtschloss das An- und Abschnallen. Die ergonomisch geformte Griffverlängerung am Gurtschloss garantiert eine einfache Handhabung und verhindert durch einen zweifach abgesicherten Mechanismus ein unbeabsichtigtes Abschnallen.</p>		E85	208,25 175,00	●	●	●	●	●	●	●	●	●	●	●
<p>Sitzverlagerung links oder rechts nach hinten</p> <p>Mehr Beinfreiheit, gesteigerter Komfort und ein besserer Einstieg – bei der Sitzverlagerung wird der Fahrersitz um 50 mm nach hinten verlegt, damit auch besonders große Personen angenehm und sicher fahren können. Durch die Verlagerung nach hinten verringert sich die Sitzverstellung nach vorne um 50 mm und die Sitzhöhe erhöht sich um ca. 15 mm.</p> <p>Nur mit Zulassungsgutachten (E08) Nicht mit Sitzerrhöhung links oder rechts nach oben (E96/E97) Sitzverlagerung links nach hinten nicht mit Handbediengeräten (E67, E68, E83 und E84)</p>		E94/ E95	737,80 620,00	●	●	●	●	●	●	●	●	●	●	●
<p>Sitzerhöhung links oder rechts nach oben</p> <p>Mehr Sicherheit und Fahrkomfort durch bessere Sicht. Mit der Sitzerrhöhung wird der gesamte Fahrersitz um 25 mm erhöht. Die Sitzerrhöhung ermöglicht kleineren Fahrern eine umfassende Sicht auf das Verkehrsgeschehen und steigert damit die Sicherheit und den Fahrkomfort.</p> <p>Nur mit Zulassungsgutachten (E08) Nicht mit Sitzverlagerung links oder rechts nach hinten (E94/E95) Sitzerhöhung links nach oben nicht mit Handbediengeräten (E67, E68, E83 und E84)</p>		E96/ E97	595,00 500,00	●	●	●	●	●	●	●	●	●	●	●

Zum Führen eines Fahrzeuges mit Fahrhilfen sind die Vorgaben der Führerschein- und Zulassungsstellen sowie von TÜV/DEKRA zu beachten. Die Funktionen des Originalfahrzeuges bleiben erhalten, so dass das Fahrzeug, auch ohne Nutzung der Fahrhilfen, von Personen ohne Behinderung gefahren werden kann. Je nach gewünschter Fahrhilfe können sich jedoch Einschränkungen bei Platzangebot und Funktion ergeben.

Original-Zubehör.

Bei dem hier beschriebenen Zubehör handelt es sich um einen Auszug aus dem umfangreichen Zubehör-Sortiment für den GLC. Diese Produkte sind nicht ab Werk erhältlich. Die ausführlichen Zubehör-Informationen mit den genauen Produktbeschreibungen erhalten Sie bei Ihrem Mercedes-Benz Partner oder online unter <http://configurator.mercedes-benz-accessories.com>. Die angegebenen Preise verstehen sich ohne eventuelle Ein- bzw. Anbaukosten. Änderungen und Irrtümer vorbehalten.



Preis Euro
inkl. MwSt.
exkl. MwSt.

Exterieur

	Bild-Nr.	Teilenummer	Preis Euro inkl. MwSt. exkl. MwSt.
45,7 cm (18") Leichtmetallräder im 5-Speichen-Design schwarz lackiert und glanzgedreht mit bspw. VA/HA 235/60 R 18 auf 8 J x 18 ET 38	1	A253 401 0700 7X23	395,00 331,93
48,3 cm (19") Leichtmetallräder im 12-Speichen-Design schwarz lackiert und glanzgedreht mit bspw. VA/HA 235/55 R 19 auf 8 J x 19 ET 38	2	A253 401 1100 7X23	449,00 377,31
48,3 cm (19") Leichtmetallräder im 5-Doppelspeichen-Design schwarz lackiert und glanzgedreht mit bspw. VA/HA 235/55 R 19 auf 8 J x 19 ET 38	3	A253 401 3200 7X23	449,00 377,31
Zierblende Front, 2-teilig, hochglanzverchromt Nicht mit AMG Line Exterieur (P31)	4	A253 820 2100	175,00 147,06
Außenspiegel-Cover, Carbon-Style	5	A205 811 0100	189,00 158,82
LED Projektor, Mercedes Stern	6	A213 820 4503	138,00 115,97
LED Projektor, AMG Wappen		A213 820 6003	158,00 132,77
Türgriffschale, groß, 2-teilig, hochglanzverchromt		A205 760 4000	46,01 38,66
Dachspoiler, 2-teilig, grundiert	7	A253 793 0000	399,00 335,29
Heckzierleiste, hochglanzverchromt	8	A253 820 2000	174,00 146,22
Radsicherungssatz Bestmöglicher Schutz gegen Diebstahl; bestehend aus vier Radsicherungen und einem Schlüssel		A001 990 1707	72,90 61,26
Radnabenabdeckung, bspw. Stern erhaben, schwarz		B6 647 0200	15,51 13,03
Ventilzierkappe, Set, 4-teilig		B6 647 2002	14,48 12,17



Original-Zubehör.

Interieur

	Bild-Nr.	Teilenummer	Preis Euro inkl. MwSt. exkl. MwSt.
Produkte für Style & Travel Equipment			
- Basisträger		A000 810 3300	26,00 21,85
- Halter für Tablet PC Nur mit Basisträger A000 810 3300, optimale Funktion mit Style & Travel Equipment Schutzhülle	1	A000 827 2000	96,00 80,67
- Schutzhülle bspw. für iPad® Pro 10,5" (26,7 cm)	1	A000 580 1300	52,00 43,70
- ActionCam Halter Nur mit Basisträger A000 810 3300	2	A000 827 1900	125,00 105,04
- Klapptisch Nur mit Basisträger A000 810 3300	3	A000 816 0000	116,00 97,48
- Kleiderbügel Nur mit Basisträger A000 810 3300	4	A000 810 3400	76,01 63,87
USB Power Charger Eine rasche und komfortable Aufladung über den Zigarettenanzünder; mit dezent beleuchteten USB Steckplätzen zur einfachen Bedienung auch im Dunkeln		A213 820 0803	31,00 26,05
Kindersitz BABY-SAFE plus II, mit AKSE, grau/schwarz, bis 13 kg Bei Fahrzeugen mit Automatische Beifahrerairbag-Abschaltung (U10) und bei der Verwendung des BABY-SAFE plus II mit AKSE wird der Beifahrerairbag automatisch deaktiviert		A000 970 3802	330,00 277,31
Kindersitz DUO plus, mit ISOFIX, grau/schwarz, 9 bis 18 kg	5	A000 970 4302	380,00 319,33
Kindersitz KIDFIX XP, mit ISOFIT, grau/schwarz, 15 bis 36 kg	6	A000 970 4902	320,00 268,91
Allwettermatten CLASSIC, bspw. Fahrer-/Beifahrermatte, 2-teilig, schwarz Strapazierfähig mit hochgezogener Umlaufkante	7	A253 680 3703 9G33	70,00 58,82
Ripsmatten CLASSIC, bspw. Fahrer-/Beifahrermatte, 2-teilig, schwarz Nadelfilzteppich in Breitbahn-Optik		A253 680 5301 9G32	60,00 50,42
Flakon, bspw. AGARWOOD MOOD Nur mit Vorrüstung AIR-BALANCE Paket (P21)	8	A000 899 0200	90,00 75,63



Original-Zubehör.

	Bild-Nr.	Teilenummer	Preis Euro inkl. MwSt. exkl. MwSt.
Cargo and Care			
Relingträger, 2-teilig	1	A253 890 0593	285,00 239,50
Mercedes-Benz Dachbox, Dachbox 450, beidseitig öffnend, bspw. schwarz Nur mit Relingträger, A253 890 0593		A000 840 1200	649,01 545,39
Mercedes-Benz Dachbox, Dachbox 400, beidseitig öffnend, bspw. silberfarben, matt Nur mit Relingträger, A253 890 0593	1	A000 840 1300	469,00 394,12
Fahrradträger für 1 Fahrrad Nur mit Relingträger, A253 890 0593 und Distanzadapter, A002 990 0399	2	A000 890 0293	165,01 138,66
Distanzadapter für Fahrradträger		A002 990 0399	32,00 26,89
Heckfahrradträger für Anhängervorrichtung, klappbar, für 2 Fahrräder Nur mit Anhängervorrichtung (550)	1	A000 890 1700	569,00 478,15
Heckfahrradträger für Anhängervorrichtung, klappbar für 3 Fahrräder Nur mit Anhängervorrichtung (550)	3	A000 890 1800	668,99 562,18
Kofferraumwanne, flach, schwarz	4	A253 814 0300	83,00 69,75
Kofferraumwanne, hoch, schwarz	5	A253 814 0400	159,00 133,61
Staubbox, schwarz Optimale Funktion mit Kofferraumwanne, flach, A253 814 0300	4	A000 814 0400	79,00 66,39
Kühlbox Kühlt oder wärmt nach Wunsch; Volumen 24 Liter; Anschluss über den Zigarettenanzünder oder eine 12-Volt-Steckdose	6	A000 820 4206	195,01 163,87
Ladegerät mit Ladeerhaltungsfunktion, 5A, für Bleisäure- und Lithiumbatterien	7	A000 982 3021	107,00 89,92



Weitere technische Daten.

Typ	Leergewicht/ Zuladung ⁴ / Zulässiges Gesamtgewicht (kg)	Gepäckraum- volumen ⁵ (l)	Anhängelast (kg)	Tankinhalt/ davon Reserve (l)
Diesel				
GLC 300 de 4MATIC	2.125/525/2.650	395 - 1.445	2.000	50/7
GLC 200 d 4MATIC	1.835/665/2.500	550 - 1.600	2.500	50/7
GLC 220 d 4MATIC	1.835/665/2.500	550 - 1.600	2.500	50/7
GLC 300 d 4MATIC	1.845/665/2.510	550 - 1.600	2.500	50/7
GLC 400 d 4MATIC	1.910/665/2.575	550 - 1.600	2.500	66/7

Typ	Leergewicht/ Zuladung ⁴ / Zulässiges Gesamtgewicht (kg)	Gepäckraum- volumen ⁵ (l)	Anhängelast (kg)	Tankinhalt/ davon Reserve (l)
Benziner				
GLC 300 e 4MATIC	2.030/585/2.615	395 - 1.445	2.000	50/7
GLC 200 4MATIC	1.800/600/2.400	550 - 1.600	2.000	66/7
GLC 300 4MATIC	1.805/600/2.405	550 - 1.600	2.400	66/7
Mercedes-AMG GLC 43 4MATIC	1.870/590/2.460	550 - 1.600	2.460	66/7
Mercedes-AMG GLC 63 4MATIC+	2.015/565/2.580	550 - 1.600	2.200	66/10
Mercedes-AMG GLC 63 S 4MATIC+	2.025/555/2.580	550 - 1.600	2.200	66/10

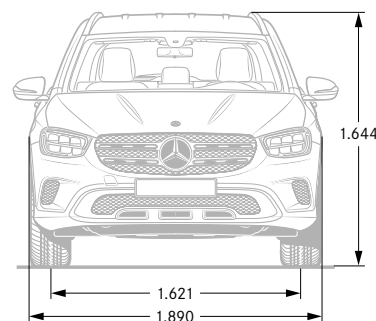
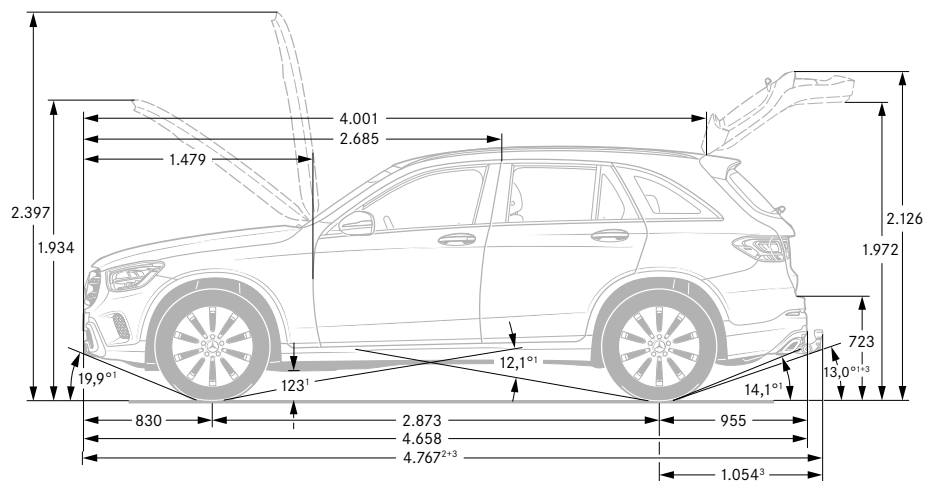

¹ Bei zulässigem Gesamtgewicht ² Inkl. Kennzeichen-Adapter (10 mm) ³ Mit Anhängerkupplung (optional)

⁴ Masse des Kraftfahrzeugs in fahrbereitem Zustand mit dem zu mindestens 90 % seines Fassungsvermögens gefüllten Kraftstofftank, zuzüglich der Masse des Fahrers (per Gesetz pauschal mit 75 kg veranschlagt), des Kraftstoffs und der Flüssigkeiten, ausgestattet mit der Standardausrüstung gemäß den Herstellerangaben sowie, sofern vorhanden, der Masse des Aufbaus, des Führerhauses, der Anhängervorrichtung und des Ersatzrads/der Ersatzräder sowie des Werkzeugs. Sonderausstattungen, Zusatzausrüstungen und Zubehör können einen Einfluss auf Gewicht, verbleibende Nutzlast, Rollwiderstand, Aerodynamik usw. haben und damit auch die Verbrauchs- und CO₂-Werte beeinflussen.

⁵ In Anlehnung an Richtlinie ISO 3832:2002-06. Gepäckraumvolumen kann je nach Sonderausstattung abweichen.

Service.

Mercedes-Benz KomplettService-Paket

Ihr Mercedes-Benz Service sorgt dafür, dass vom ersten Kilometer an die Sicherheit, Zuverlässigkeit und der Wert Ihres Mercedes bestmöglich bewahrt werden. So genießen Sie mit unserem KomplettService-Paket vielfältige Leistungen - und sind damit jederzeit einfach entspannt unterwegs. Das KomplettService-Paket umfasst bis zu fünf Jahre lang sämtliche Service-Arbeiten.¹

z.B. für 36 Monate und 45.000 km nur:

¹ Gemäß den jeweiligen Bedingungen des KomplettService-Pakets.

² Ausgenommen: Teilnahme an Fahrveranstaltungen mit Renncharakter oder aus den dazugehörigen Übungsfahrten

³ Ausgenommen: Code B07

⁴ Zusatzvereinbarung für AMG Fahrzeuge



Mercedes-Benz Garantie-Paket

Verlängern Sie ganz einfach Ihren Schutz vor unvorhersehbaren Reparaturkosten. Das Mercedes-Benz Garantie-Paket gibt Ihnen im Anschluss an die Neufahrzeug-Garantie finanzielle Sicherheit. Sie können es günstig bereits beim Neufahrzeugkauf oder während der Neufahrzeug-Garantie abschließen und anschließend optional jährlich bis ins 12. Laufjahr Ihres Fahrzeugs immer wieder verlängern. Sie sichern sich damit umfangreiche Garantie- und Reparaturleistungen⁵ von Ihrem Mercedes-Benz Service.

⁵ Gemäß den jeweiligen Bedingungen des Garantie-Pakets.

⁶ Unverbindlich empfohlene Verkaufspreise.

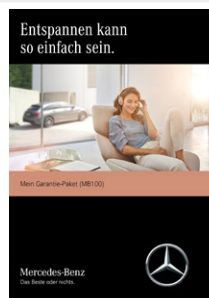

Garantie-Paket: 12 Monate im Anschluss an die Neufahrzeug-Garantie

Garantie-Paket: 24 Monate im Anschluss an die Neufahrzeug-Garantie

Garantie-Paket: 36 Monate im Anschluss an die Neufahrzeug-Garantie

Preis/Monat
inkl. MwSt.

74,00

79,00

80,00

81,00

82,00

85,00

88,00^{2,4}

auf Anfrage^{2,3,4}

Kaufpreis⁶
inkl. MwSt.

225,00

599,00

759,99

585,00

1.249,00

1.709,00

949,00

2.199,00

3.029,00

	GLC 300 de 4MATIC	GLC 300 e 4MATIC	GLC 200 d 4MATIC	GLC 220 d 4MATIC	GLC 300 d 4MATIC	GLC 400 d 4MATIC	GLC 200 4MATIC	GLC 300 4MATIC	Mercedes-AMG GLC 43 4MATIC	Mercedes-AMG GLC 63 4MATIC+	Mercedes-AMG GLC 63 S 4MATIC+
	-	-	●	●	-	-	-	-	-	-	-
	-	-	-	-	●	-	-	-	-	-	-
	-	-	-	-	-	-	●	-	-	-	-
	-	●	-	-	-	-	-	●	-	-	-
	●	-	-	-	-	-	-	-	-	-	-
	-	-	-	-	-	●	-	-	-	-	-
	-	-	-	-	-	-	-	●	-	-	-
	-	-	-	-	-	-	-	-	●	-	-
	-	-	-	-	-	-	-	-	-	●	-
	-	-	-	-	-	-	-	-	-	-	●
	-	-	-	-	-	-	-	-	-	-	●

Finanzdienstleistungen und Versicherungen.

Mercedes-Benz Bank

Profitieren Sie von der Mercedes-Benz Qualität, Zuverlässigkeit und Sicherheit auch in Ihren finanziellen Angelegenheiten. Mit unseren Finanzierungs- und Leasingprodukten haben Sie flexible Möglichkeiten, sich Ihren Wunsch eines neuen Mercedes zu erfüllen. Und unsere Versicherungen bieten zuverlässigen Schutz für Ihr Auto und Ihr Budget. Darüber hinaus runden Produkte zum Anlegen das Angebot ab. Erfahren Sie mehr unter www.mercedes-benz-bank.de



Mobilität aus einer Hand

Wählen Sie die individuelle Kombination, die zu Ihrem Leben passt. Mit Leasing und Service-Leasing bietet Ihnen die Mercedes-Benz Bank Gruppe zwei attraktive Produkte, wenn Sie sich Ihre Flexibilität bewahren und regelmäßig auf ein neues Modell umsteigen wollen.

Bei der Plus3-Finanzierung entscheiden Sie am Vertragsende, ob Sie Ihr Fahrzeug behalten, verkaufen oder zum vertraglich garantierten Restwert* zurückgeben möchten. Und für Ihren flexiblen Mobilitätsbedarf ermöglicht Ihnen Mercedes-Benz Rent den Mercedes Ihrer Wahl zur Miete.

* Diese Option beruht auf einer Zusatzvereinbarung zwischen Ihnen und Ihrem Händler.



Mercedes Credit Card

Die neue Mercedes Credit Card* ist auf höchste Ansprüche zugeschnitten. Mit der Mercedes Credit Card bezahlen Sie weltweit komfortabel und profitieren von Reise- und Versicherungsleistungen, automobilen Leistungen, einem attraktiven Bonusprogramm und finanziellen Freiheiten. Und Sie können ganz individuell auch optionale Versicherungen wie ein Reise- oder Shopping-Paket auswählen.

Informieren Sie sich und beantragen Sie die neue Mercedes Credit Card unter: <https://www.mercedes-creditcard.de/>

*Kartenherausgebendes Institut und Vertragspartner ist die Landesbank Baden-Württemberg/BW-Bank.



Mercedes-Benz Autoversicherung

Ein Mercedes sollte auch wie ein Mercedes versichert sein. Aus diesem Grund sichert die Mercedes-Benz Autoversicherung* Ihren Wagen nicht nur umfassend ab. Im Schadenfall wird Ihr Mercedes außerdem stets nach Herstellervorgaben in einer Mercedes-Benz Werkstatt repariert.

* Versicherer: HDI Versicherung AG, vermittelt durch die Mercedes-Benz Bank AG. Es gelten die allgemeinen Versicherungsbedingungen.



Kaufpreisschutz

Erweitern Sie die Leistungen Ihrer Vollkaskoversicherung. Der Kaufpreisschutz* schließt bei Totalschaden, Diebstahl oder Zerstörung bis zu 48 Monate lang die Lücke zwischen Kaufpreis und Wiederbeschaffungswert. So steht Ihnen für den Kauf eines neuen Fahrzeugs der ursprüngliche Kaufpreis erneut zur Verfügung.

* Versicherer: Zurich Insurance plc NDL für Deutschland, vermittelt durch die Mercedes-Benz Bank AG. Es gelten die allgemeinen Versicherungsbedingungen.



Fahrzeugabholung.

Mehr Informationen zur Fahrzeugabholung im Kundencenter finden Sie in unserer praktischen Web-App.



Bequem den QR-Code scannen oder www.mbkundencenter.com besuchen.

Besuchen Sie die Erfinder des Automobils und erleben Sie Ihre ganz persönlichen Sternstunden in einem der Mercedes-Benz Kundencenter. Erfahren Sie hautnah, wie wir mit modernster Technik Fahrzeuge nach den individuellen Wünschen unserer Kunden entstehen lassen, und nehmen Sie an einer Werkbesichtigung durch unsere Automobilfertigung teil!

Mercedes-Benz Kundencenter Bremen

Erleben Sie das Werk in Bremen als Kompetenzzentrum der C-Klasse: Limousine, T-Modell, Coupé, Cabriolet und GLC oder als Sportwagenschmiede für SL, SLC, E-Klasse Coupé und E-Klasse Cabriolet. Lernen Sie unseren Geländewagen-Parcours „The Rock“ kennen und stellen Sie den GLC auf die Probe. Das Kundencenter freut sich darauf, seinen Gästen einen unvergesslichen Tag zu bereiten.

Die Abholung Ihres neuen GLC Sport Utility Vehicle ist im Mercedes-Benz Kundencenter Bremen für Sie kostenlos.

Im Holter Feld
28309 Bremen
Telefon: +49 421 419-5350
E-Mail:
kundencenter.bremen@daimler.com



Mercedes-Benz Kundencenter Rastatt

Gehen Sie mit auf Entdeckungstour und werden Sie Zeuge, wie die A- und B-Klasse sowie der GLA im Mercedes-Benz Werk Rastatt, dem Kompetenzzentrum der Kompaktfahrzeuge, entstehen. Auf dem neuen Erlebnis-Parcours „A-Rock“ wird das Fahren zum Abenteuer. Offroad Begeisterte können sich hier von der Qualität des im Werk Rastatt produzierten GLA selbst überzeugen. Erleben Sie bei uns einen Tag wie keinen anderen! Wir freuen uns auf Sie.

Die Abholung Ihres neuen GLC Sport Utility Vehicle ist im Mercedes-Benz Kundencenter Rastatt gegen einen Aufpreis von 392,70 € (inklusive Mehrwertsteuer) möglich.

Gottlieb-Daimler-Straße
76437 Rastatt
Telefon: +49 7222 9123388
E-Mail:
kundencenter.rastatt@daimler.com



Mercedes-Benz Kundencenter Sindelfingen

Das Mercedes-Benz Werk Sindelfingen ist Kompetenzzentrum für Fahrzeuge der Ober- und Luxusklasse. Hier entstehen S- und E-Klasse sowie CLS und Mercedes-AMG GT. Im Kundencenter in Sindelfingen trifft Tradition auf Moderne. Seit 1953 können Kunden auf Wunsch ihren neuen Mercedes direkt im Werk in Empfang nehmen. Die neu gestalteten Räumlichkeiten des Kundencenters bieten Ihnen mehr Anlass denn je für einen Besuch. Überzeugen Sie sich selbst!

Die Abholung Ihres neuen GLC Sport Utility Vehicle ist im Mercedes-Benz Kundencenter Sindelfingen gegen einen Aufpreis von 392,70 € (inklusive Mehrwertsteuer) möglich.

Käsbrünnelestraße
71063 Sindelfingen
Telefon: +49 7031 90-70403
E-Mail:
kundencenter.sindelfingen@daimler.com



AMG Kundencenter in Affalterbach

Eine Begegnung der unvergesslichen Art erwartet Sie in Affalterbach: Das Headquarter von Mercedes-AMG ist der ideale Ort, um Ihren neuen Traumwagen entgegenzunehmen. In der Heimat der Driving Performance spüren Sie den AMG-Spirit hautnah. Bei einer Werksführung lernen Sie die berühmte Motorenmanufaktur kennen und erleben die Philosophie „One Man - One Engine“ in Aktion. Nach einer Stärkung in der AMG Private Lounge ist es soweit: Ihr Mercedes-AMG erwartet Sie. Genießen Sie den Augenblick! Sobald Sie bereit sind, macht Sie Ihr AMG-Experte mit der Technik vertraut. Und dann starten Sie mit einem vollgetankten Fahrzeug und einer kleinen Überraschung zu Ihrer ersten Fahrt.

Die Abholung Ihres neuen AMG-Fahrzeugs ist im Kundencenter Affalterbach gegen einen Aufpreis von 1.050,00 € (inklusive Mehrwertsteuer) möglich.

Mercedes-AMG GmbH
Daimlerstraße 1
71563 Affalterbach
Telefon: +49 7144 -302 0
E-Mail:
fahrzeugabholung-amg@daimler.com



Fragen Sie Ihren Mercedes-Benz Vertragspartner zu näheren Details.

Mercedes me connect.

Voraussetzung:

Für die Nutzung der nachfolgend aufgeführten Dienste ist eine Registrierung im Mercedes me Portal sowie die Zustimmung zu den Nutzungsbedingungen für die Mercedes me connect Dienste notwendig. Zusätzlich muss das jeweilige Fahrzeug mit dem Benutzerkonto verknüpft sein. Nach Ablauf der initialen Laufzeit können die Dienste kostenpflichtig verlängert werden. Die erstmalige Aktivierung der Dienste ist innerhalb von 1 Jahr ab Erstzulassung oder Inbetriebnahme durch den Kunden möglich, je nachdem was zuerst erfolgt.

	Vertragsrechtliche Einschränkungen	MBUX
Basisdienste Wartungsmanagement, Unfallmanagement, Pannenmanagement, Telediagnose, Fahrzeugdiagnose.	Unbegrenzte Laufzeit	S
Vorrüstung für Navigationsdienste (01U) Wo auch immer Sie hinfahren, Sie sind immer bestens informiert. Ihr Fahrzeug beantwortet Ihnen Fragen zu Ihrer Reise und Sie erfahren aktuelle Tankstellenpreise am Reiseziel, die Anzahl verfügbarer Parkplätze oder das aktuelle Wetter. Damit gelingt Ihnen die Reiseplanung noch leichter.	3 Jahre ab Aktivierung kostenfrei nutzbar	● Nur mit Konnektivitätspaket Navigation (PBF)
Vorrüstung für Live Traffic Information (367) Stressfrei auf dem besten Weg ans Ziel – ob in der Rushhour oder auf Reisen. Mit Live Traffic Information empfängt Ihr Navigationssystem Verkehrsdaten in Echtzeit und optimiert die dynamische Routenführung. Dank präziser und aktueller Informationen über Staus, Stop&Go-Verkehr und mehr werden Sie bei der Reduzierung von Fahrtzeiten unterstützt.	3 Jahre ab Aktivierung kostenfrei nutzbar	● Nur mit Navigation Basis-Paket (DK1) oder Navigation Premium-Paket (DK3)
Konnektivitäts-Paket Navigation (PBF) (365 + 367 + 01U) Diese Kombination von Mercedes me connect Diensten und der Festplatten-Navigation macht Ihnen den Alltag einfacher. So finden Sie immer den richtigen Weg und sind bestens informiert.	3 Jahre ab Aktivierung kostenfrei nutzbar	●
Vorrüstung für Car Sharing (20U) Teilen Sie Ihr Fahrzeug so einfach wie nie mit Freunden und Familienmitgliedern – egal, wo Sie gerade sind. Dabei behalten Sie die volle Kontrolle und entscheiden bequem per App, ob Sie einer Nutzung zustimmen. Über die mobile Anwendung wird das Fahrzeug auch lokalisiert und entriegelt. Erst mit Leihbeginn aktiviert sich ein hinterlegter Schlüssel.	3 Jahre Laufzeit ab Aktivierung kostenfrei nutzbar	●
Vorrüstung für In-Car Office (02U) Nutzen Sie Ihre Zeit im Auto so sinnvoll und effektiv wie möglich. Dieser Dienst bringt eine Vielzahl der Microsoft Office 365-Funktionalitäten und direkten Zugriff auf benötigte Daten in Ihr Fahrzeug – sogar ohne eine zusätzliche App. Alle Bürofunktionen werden ablenkungsarm über die vertrauten Bedien- und Anzeigeelemente des Fahrzeugs gesteuert.	1-3 Jahre ab Einkauf im Mercedes me connect store nutzbar	● Nur im Mercedes me connect Store erwerbbar

Mercedes me connect.

Voraussetzung:

Für die Nutzung der nachfolgend aufgeführten Dienste ist eine Registrierung im Mercedes me Portal sowie die Zustimmung zu den Nutzungsbedingungen für die Mercedes me connect Dienste notwendig. Zusätzlich muss das jeweilige Fahrzeug mit dem Benutzerkonto verknüpft sein. Nach Ablauf der initialen Laufzeit können die Dienste kostenpflichtig verlängert werden. Die erstmalige Aktivierung der Dienste ist innerhalb von 1 Jahr ab Erstzulassung oder Inbetriebnahme durch den Kunden möglich, je nachdem was zuerst erfolgt.

	Vertragsrechtliche Einschränkungen	MBUX
<p>Mercedes-Benz Notrufsystem (351) Das Mercedes-Benz Notrufsystem kann im Notfall für den entscheidenden Zeitvorteil sorgen. Über ein Kommunikationsmodul mit eigener SIM-Karte wird bei einem erkannten Unfall automatisch ein Notruf ausgelöst, der die Zeit bis zum Eintreffen von Rettungskräften verkürzen kann. Der Notruf kann auch manuell ausgelöst werden, um Hilfe zu organisieren.</p>	Unbegrenzte Laufzeit	Keine Nutzungsvoraussetzungen
<p>Kommunikationsmodul LTE (362) für die Nutzung von Mercedes me connect Diensten Das Kommunikationsmodul (LTE) bietet Ihnen ein klares Plus an Komfort und Sicherheit. Es verknüpft das Fahrzeug mit dem Internet – damit Sie hilfreiche Dienste wie die Live Traffic Information von Mercedes me connect nutzen können. Zwei Mobilfunkantennen und eine LTE-fähige SIM-Karte sorgen für eine schnelle Verbindung. Vorübergehend kann es bei bestimmten Fahrzeugen aufgrund von Lieferengpässen zur temporär eingeschränkten Verfügbarkeit des Kommunikationsmoduls (LTE) kommen. Betroffen sind insbesondere die Mercedes me connect Dienste einschließlich des Notrufsystems (eCall). Fortlaufend aktualisierte Informationen gibt es bei den Mercedes-Benz Händlern.</p>	Unbegrenzte Laufzeit	Keine Nutzungsvoraussetzungen
<p>Public-Charging Paket (DAP) Das Public-Charging Paket beinhaltet den Mercedes me Charge Dienst, sowie das Mode 3 Ladekabel. Mit Mercedes me Charge reisen Sie flexibler. Laden Sie an einer Vielzahl von öffentlichen Stationen. Ihr Zugang ist in das MBUX Multimediasystem und das Mercedes me Ökosystem integriert. Alles auf einen Blick und beste Kostenkontrolle: Für alle Abrechnungen genügt ein Vertrag. Das Ladekabel, Mode 3 Kabel – 5 m, glatt –, ermöglicht Ihnen das Aufladen der Fahrzeugbatterie an der Wallbox oder an öffentlichen Ladestationen. Mit dem Public Charging Paket sind Sie für das Laden an öffentlichen Stationen bestens ausgestattet.</p>	1 Jahr ab Aktivierung kostenfrei nutzbar	● Nur für Plug-In Hybride

Ihr Weg, um diese Dienste nutzen zu können:

Rufen Sie die Seite Mercedes me connect (<https://me.mercedes-benz.com>) auf und klicken Sie dann auf „Registrieren“. Geben Sie jetzt die geforderten Daten ein und klicken Sie anschließend auf „Registrieren“. Im Anschluss erhalten Sie eine E-Mail. Klicken Sie in dieser auf den Link „Registrierung abschließen“ und legen Sie Ihr individuelles Passwort fest. Klicken Sie nun auf „Nutzungsbedingungen akzeptieren“. Lesen Sie die Nutzungsbedingungen durch und akzeptieren Sie diese. Ihr Fahrzeug können Sie nun mit Ihrem Profil bei Ihrem Mercedes-Benz Partner verknüpfen lassen. Hierfür ist Ihre E-Mail-Adresse, der Fahrzeugschein und der Ausweis notwendig. Richten Sie sich anschließend auf Ihrem Smartphone/Tablet die Seite <http://connect.mercedes.me> ein oder laden Sie die Mercedes App me auf Ihr Smartphone, um die Dienste bequem von überall zu nutzen.



Mercedes-Benz ist einer der Gründungspartner der Stiftung „Laureus Sport for Good Foundation“.

Seit der Stiftungsgründung im Jahr 2000 unterstützt und fördert Mercedes-Benz die Ziele und Werte dieses weltweiten, gemeinnützigen Programms: mit sozialen Sportprojekten das Leben von benachteiligten oder kranken Kindern und Jugendlichen zu verbessern. Laureus wurde zu einem grundlegenden Bestandteil der gesellschaftlichen Verantwortung von Mercedes-Benz. Jeder neue Mercedes ist daher ein Botschafter dieser Werte. Mit dem Kauf eines Mercedes unterstützen Sie die Stiftung „Laureus Sport for Good Foundation“.

Speicherung technischer Daten im Fahrzeug: Elektronische Fahrzeugkomponenten (z.B. Airbag-Steuergerät, Motorsteuergerät, etc.) enthalten Datenspeicher für technische Fahrzeugdaten, wie z. B. Meldungen im Falle von Funktionsstörungen, Geschwindigkeit des Fahrzeuges, Bremsstärke oder Funktionsweise von Rückhalte- und Fahrerassistenz-Systemen im Falle eines Unfallereignisses (Audio- und Videodaten werden nicht gespeichert). Die Daten werden flüchtig, punktuell als Momentaufnahme z. B. im Falle einer Störungsmeldung, über einen sehr kurzen Aufzeichnungszeitraum (maximal wenige Sekunden) z. B. im Falle eines Unfalls oder in zusammengefasster Form z.B. zur Bewertung der Bauteilbeanspruchung gespeichert. Die gespeicherten Daten können über Schnittstellen im Fahrzeug ausgelesen, von geschulten Technikern zur Diagnose und Behebung etwaiger Funktionsstörungen oder vom Hersteller zur Analyse und zur weiteren Verbesserung von Fahrzeugfunktionen verarbeitet und genutzt werden. Auf Wunsch des Kunden können Daten auch als Basis für weitere optionale Dienstleistungen dienen. Eine Übertragung der Daten aus dem Fahrzeug heraus an den Hersteller bzw. Dritte erfolgt grundsätzlich nur aufgrund gesetzlicher Erlaubnis (z.B. Fahrzeugnotruf e-Call), oder aufgrund vertraglichen Einverständnisses mit dem Kunden unter Berücksichtigung des Datenschutzes. Weitere Informationen zu gespeicherten Daten im Fahrzeug befinden sich in der Betriebsanleitung des Fahrzeugs. Diese finden Sie gedruckt und interaktiv im Fahrzeug oder online unter www.mercedes-benz.de/betriebsanleitung.

Nach Redaktionsschluss können sich am Produkt Änderungen ergeben haben.

Mercedes-Benz AG, Mercedes-Benz Cars Vertrieb Deutschland, Mühlenstraße 30, 10243 Berlin, MBD/VPP

www.mercedes-benz.de