

GLE Coupé



Preisliste gültig ab 06. Oktober 2020

Mercedes-Benz
Das Beste oder nichts.



Willkommen.

In der Markenwelt von Mercedes-Benz.



„Das Beste oder nichts.“

Diese Worte von Gottlieb Daimler sind über 100 Jahre alt. Zugleich sind sie heute aktueller denn je. Wir möchten den Satz sogar noch ergänzen: Das Beste oder nichts – für Sie, unsere Kunden. Wir forschen, konstruieren und gestalten, um Ihre Ansprüche und Wünsche zu erfüllen. Für Ihren Traum von einem Mercedes.

Das neue GLE Coupé vereint mit seinem einzigartigen Karosseriekonzept auf gekonnte Weise markante SUV-Elemente und elegante Coupé-Charakteristika. In der zweiten Generation präsentiert es sich kraftvoller und athletischer denn je. Das geschärfte Design steht für Dominanz und Extravaganz – ein Premium-Fahrzeug für alle, die beeindruckt werden wollen. Leistungsstarke Motoren und ein dynamisches Fahrverhalten unterstreichen das optische Versprechen und bilden die Basis für sportlichen Fahrspaß. Das Interieur begeistert mit seiner Premium-Wertanmutung – für ein luxuriöses Ambiente und erstklassigen Reisekomfort. Zukunftsweisende Technik sorgt für vorbildliche Sicherheit und eine Entlastung des Fahrers.

Sie ahnen es bereits: Es gibt nahezu grenzenlose Möglichkeiten, das neue GLE Coupé ganz nach Ihren persönlichen Wünschen zu gestalten. Nehmen Sie sich die Zeit, stöbern Sie in aller Ruhe in dieser Preisliste, konfigurieren Sie Ihr Wunschfahrzeug online und sprechen Sie uns vor Ort bei Ihrem Mercedes-Benz Partner an. Gerne können Sie auch eine Probefahrt vereinbaren und sich höchstpersönlich von unserem Anspruch überzeugen:

„Das Beste oder nichts.“

Ihr Mercedes-Benz Team

Über den detaillierten Umfang der Sonderausstattungen informiert Sie gerne Ihr Mercedes-Benz Partner. Weitere Informationen erhalten Sie unter www.mercedes-benz.de und über unsere Mercedes-Benz Kundenbetreuung: Montag bis Freitag von 7.30 – 20.00 Uhr
Telefon: 00800 9 7777777

Inhalt.

Vorwort	2
Produkt-Highlights	4
Modellvarianten und technische Daten	6
Design	7
Lines und Design-Pakete	
Zierelemente	
Lacke	
Kombinationsmöglichkeiten Polster und Lacke	
Mercedes-AMG	24
Elektromobilität	40
Serien- und Sonderausstattung	47
Exterieur	
Interieur	
Sicherheit und Assistenzsysteme	
Parken und Rangieren	
Infotainment, Navigation und Kommunikation	
Technik	
Antrieb	
Fahrwerk	
Original-Zubehör	73
Weitere technische Daten	76
Service	77
Finanzdienstleistungen und Versicherungen	78
Fahrzeugabholung	79
Mercedes me connect	80



Produkt-Highlights.

Aerodynamik

Der aerodynamische Fahrwiderstand des GLE Coupé wurde umfänglich strömungsoptimiert. Überarbeitete Spoiler, Verkleidungen und spezielle Aeroräder tragen zu verbesserten Luftwiderstandswerten bei und sorgen beim GLE Coupé für einen Wert von $c_w = 0,32$.

Bedien- und Anzeigenkonzept

Das Bedien- und Anzeigenkonzept des GLE Coupé verbindet Wertigkeit und Intelligenz. Konsequenter verfolgt es das Ziel der Interaktion zwischen Mensch und Technik – durch Gesten, Berührungen und Sprachbedienung. Instrumenten-Display und Media-Display präsentieren sich dabei neu gestaltet – sie wurden im zweimal 12,3 Zoll großen, hochauflösenden Widescreen Cockpit vereint. Die Bediensysteme sind personalisierbar und durch optimierte Darstellungen und Bedienrückmeldungen intuitiv verständlich.

Interieurdesign

Das Interieur verbindet sportlich-elegante Ästhetik mit progressivem Charakter. Das dynamische Ambiente vermittelt im Zusammenspiel mit freistehenden Elementen und qualitativ hochwertiger Detailarbeit Exklusivität und Wohlbefinden.

Laderaum

Der geräumige Laderaum wurde mit neuen Funktionalitäten ausgestattet. Das Volumen liegt bei 655 Litern. Dieses ist durch Umklappen der Fondsitze auf 1.790 Liter erweiterbar. Positiv wirkt sich hier auch die um 72 mm erweiterte Durchladebreite aus. Die Ladekantenhöhe wurde spürbar verringert – dies macht das Be- und Entladen deutlich komfortabler. Mit dem AIRMATIC Paket kann das Heck noch weiter abgesenkt werden. Zum Serienumfang zählt eine verbesserte Laderaumabdeckung.

Fond

Der Fond des GLE Coupé verfügt über ein großzügiges Platzangebot. Die Beinfreiheit konnte im Vergleich zum Vorgängermodell dank einer Radstandsverlängerung gesteigert werden. Die Ausstattung des Fonds ist an die individuellen Bedürfnisse der Passagiere anpassbar.

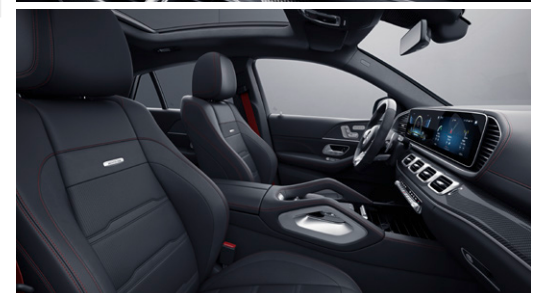

Modellvarianten und technische Daten – Plug-in-Hybrid.

Typ	Motor/Zylinder Hubraum (cm ³)	Getriebe	Nennleistung kW (PS) Drehmoment Nm	Nennleistung kW (PS) Drehmoment Nm	Systemleistung kW (PS) Drehmoment Nm	Höchstgeschwindigkeit (km/h) Beschleunigung 0-100 km/h (s) elektr. Reichweite ¹ (max. - min. km)	Verbrauch EU kombiniert gewichtet (l/100 km) ¹ Stromverbrauch gewichtet (kWh/100 km) ¹	CO ₂ -Emissionen kombiniert gewichtet (g/km) ¹ Emissionsklasse Effizienzklasse ²	Preis Euro inkl. MwSt. exkl. MwSt.
			Verbrennungsmotor	E-Motor					
GLE 350 de 4MATIC	Diesell R4 1.950	9G-TRONIC (automatisch)	143 (194) 400	100 (136) 440	235 (320) 700	210 6,9 106 - 100	1,3 - 1,1 28,7 - 24,9	34 - 29 Euro 6d ISC-FCM A+	77.140,00 66.500,00
GLE 350 e 4MATIC	Benziner R4 1.991	9G-TRONIC (automatisch)	155 (211) 350	100 (136) 440	245 (333) 700	210 6,9 106	1,5 27,0 - 27,0	35 EURO 6D-ISC-FCM A+	75.376,80 64.980,00

¹ Die angegebenen Werte wurden nach dem vorgeschriebenen Messverfahren ermittelt. Es handelt sich um die „NEFZ-CO₂-Werte“ i.S.v. Art. 2 Nr. 1 Durchführungsverordnung (EU) 2017/1153. Die Kraftstoffverbrauchswerte wurden auf Basis dieser Werte errechnet. Der Stromverbrauch wurde auf der Grundlage der VO 692/2008/EG ermittelt. Die Angaben beziehen sich nicht auf ein einzelnes Fahrzeug und sind nicht Bestandteil des Angebots, sondern dienen allein Vergleichszwecken zwischen verschiedenen Fahrzeugtypen. Die Werte variieren in Abhängigkeit der gewählten Sonderausstattungen. Als Bemessungsgrundlage für die Kraftfahrzeugsteuer kann ein höherer Wert maßgeblich sein. Die Reichweite wurde auf der Grundlage der VO 692/2008/EG ermittelt. Als Bemessungsgrundlage nach dem EmoG ist ein anderer Wert maßgeblich. Im realen Fahrbetrieb können Abweichungen im Vergleich zu den zertifizierten Normwerten auftreten. Die Realwerte werden von einer Vielzahl individueller Faktoren beeinflusst, z.B. individuelle Fahrweise, Umwelt- und Streckenverhältnisse.

² Die Angaben beziehen sich nicht auf ein einzelnes Fahrzeug und sind nicht Bestandteil des Angebots, sondern dienen allein Vergleichszwecken zwischen den verschiedenen Fahrzeugtypen. Die Werte variieren in Abhängigkeit der gewählten Sonderausstattungen.



Jetzt Wunschrate berechnen: www.mercedes-benz-bank.de/ratenrechner-gle

Der mobile Ratenrechner: QR-Code scannen und ganz bequem die Leasing- und Finanzierungsraten für Ihren Mercedes berechnen.

Sämtliche Kaufpreise verstehen sich für die Serienausstattung ab Herstellerwerk. Bei Auslieferung über eine Niederlassung oder Vertretung fallen zusätzlich Überführungskosten an. Die Kaufpreise für Sonderausstattungen gelten nur für den Einbau im Herstellerwerk. Änderungen in Konstruktion und Ausführung sowie Irrtümer und Druckfehler sind vorbehalten. Die Abbildungen können auch Zubehör und Sonderausstattungen enthalten, die nicht zum serienmäßigen Lieferumfang gehören. Farbabweichungen sind drucktechnisch bedingt.

Modellvarianten und technische Daten – Diesel/Benziner.

Typ 5-Sitzer, 5 Türen	Motor/Zylinder Hubraum (cm³)	Getriebe	Nennleistung kW (PS) Drehmoment Nm	Höchstgeschwindigkeit (km/h) Beschleunigung 0-100 km/h (s)	Verbrauch EU (l/100 km) ¹ innerorts/ außerorts/ kombiniert	CO ₂ -Emissionen kombiniert (g/km) ¹ Emissionsklasse Effizienzklasse ²	Preis Euro inkl. MwSt. exkl. MwSt.
GLE 350 d 4MATIC	Diesel R6 2.925	9G-TRONIC (automatisch)	200 (272) 600/1.200 – 3.000	226 6,6	9,4 – 8,5 6,3 – 5,9 7,3 – 6,9	193 – 182 Euro 6d ISC-FCM B	74.414,00 64.150,00
GLE 400 d 4MATIC	Diesel R6 2.925	9G-TRONIC (automatisch)	243 (330) 700/1.200 – 3.200	240 5,7	9,4 – 8,5 6,3 – 5,9 7,4 – 6,9	195 – 183 Euro 6d ISC-FCM B	79.634,00 68.650,00
Mercedes-AMG GLE 53 4MATIC+	Benziner R6 2.999	AMG SPEEDSHIFT TCT 9G (automatisch)	320 + 16 (435 + 22) 520/1.800 – 5.800	250 5,3	12,5 7,9 9,6	219 EURO 6D-ISC-FCM C	90.677,20 78.170,00
Mercedes-AMG GLE 63 4MATIC+	Benziner V8 3.982	AMG SPEEDSHIFT TCT 9G (automatisch)	420 + 16 (571 + 22) 750/2.250 – 5.000	250 4,0	15,2 9,3 11,5	262 Euro 6d ISC-FCM E	126.034,00 108.650,00
Mercedes-AMG GLE 63 S 4MATIC+	Benziner V8 3.982	AMG SPEEDSHIFT TCT 9G (automatisch)	450 + 16 (612 + 22) 850/2.250 – 5.000	250 3,8	15,2 9,3 11,5	263 Euro 6d ISC-FCM E	136.822,00 117.950,00

¹ Die angegebenen Werte wurden nach dem vorgeschriebenen Messverfahren ermittelt. Es handelt sich um die „NEFZ-CO₂-Werte“ i.S.v. Art. 2 Nr. 1 Durchführungsverordnung (EU) 2017/1153. Die Kraftstoffverbrauchswerte wurden auf Basis dieser Werte errechnet. Als Bemessungsgrundlage für die Kraftfahrzeugsteuer kann ein höherer Wert maßgeblich sein. Die Angaben beziehen sich nicht auf ein einzelnes Fahrzeug und sind nicht Bestandteil des Angebots, sondern dienen allein Vergleichszwecken zwischen verschiedenen Fahrzeugtypen. Die Werte variieren in Abhängigkeit der gewählten Sonderausstattungen.

² Die Angaben beziehen sich nicht auf ein einzelnes Fahrzeug und sind nicht Bestandteil des Angebots, sondern dienen allein Vergleichszwecken zwischen den verschiedenen Fahrzeugtypen. Die Werte variieren in Abhängigkeit der gewählten Sonderausstattungen.



Jetzt Wunschrate berechnen: www.mercedes-benz-bank.de/ratenrechner-gle

Der mobile Ratenrechner: QR-Code scannen und ganz bequem die Leasing- und Finanzierungsraten für Ihren Mercedes berechnen.

Sämtliche Kaufpreise verstehen sich für die Serienausstattung ab Herstellerwerk. Bei Auslieferung über eine Niederlassung oder Vertretung fallen zusätzlich Überführungskosten an. Die Kaufpreise für Sonderausstattungen gelten nur für den Einbau im Herstellerwerk. Änderungen in Konstruktion und Ausführung sowie Irrtümer und Druckfehler sind vorbehalten. Die Abbildungen können auch Zubehör und Sonderausstattungen enthalten, die nicht zum serienmäßigen Lieferumfang gehören. Farbabweichungen sind drucktechnisch bedingt.

Design.



Lines und Design-Pakete	8
Serienausstattung Exterieur	8
AMG Line Exterieur	10
Night-Paket	12
Serienausstattung Interieur	14
EXCLUSIVE Interieur	17
AMG Line Interieur	19
Zierelemente	21
Lacke	22
Kombinationsmöglichkeiten	
Polster und Lacke	23

Design.

Lines und Design-Pakete Serienausstattung Exterieur

Elemente der Serienausstattung Exterieur: Optik: Unilacke: polarweiß oder schwarz; 48,3 cm (19") Leichtmetallräder im 10-Speichen-Design (27R); Diamantgrill mit Pins in Schwarz hochglänzend sowie coupépischer Einzellamelle mit SUV-spezifischen Durchbrüchen in Iridiumsilber matt mit Einlegern in Chrom hochglänzend; MULTIBEAM LED Scheinwerfer und zweigeteilte Heckleuchten in LED-Technik; Außenspiegel beheizt und elektrisch innenverstellbar; Chrom-Paket: Fensterlinien-Zierstab sowie optischer Unterschutz vorn und hinten in Chrom; Einleger in den Neblertaschen in Chrom; Bordkanten-Zierstab in Chrom; Radlaufverkleidungen und Seitenschwellerverkleidungen in Schwarz; Heckstoßfänger mit schwarz abgesetztem Unterteil und coupéspezifisch integriertem Kennzeichen; Abgasanlage mit 2 verchromten Endrohrblenden; Aerodynamik-Paket; Fahrwerk: Fahrwerk mit Stahlfederung, Allradantrieb 4MATIC mit Torque on Demand (motorisierungsabhängig), Automatikgetriebe 9G-TRONIC, DYNAMIC SELECT mit den Fahrprogrammen „Eco“, „Comfort“, „Sport“, „Offroad“ und „Individual“, Downhill-Speed-Regulation (DSR); Assistenzsysteme und Sicherheit: Aktiver Brems-Assistent, Aktiver Spurhalte-Assistent, Geschwindigkeitslimit-Assistent, TEMPOMAT mit Limiter, ATTENTION ASSIST, Elektronisches Traktions-System (4ETS), Rückfahrkamera, PRE-SAFE® System, Airbags für Fahrer und Beifahrer, Sidebags für Fahrer und Beifahrer, Kneebag für Fahrer, Windowbags, Diebstahlschutz erhöht (länderabhängig), Reifendruckkontrolle; Park-Paket (P44).
Nicht mit AMG Line Exterieur (P31) und Night-Paket (P55)



48,3 cm (19") Leichtmetallräder im 10-Speichen-Design
vanadiumsilber lackiert mit
VA 275/55 R 19 auf 8,5 J x 19 ET 55, HA 275/55 R 19 auf 8,5 J x 19 ET 42



48,3 cm (19") Leichtmetallräder im 5-Speichen-Design
aerodynamisch optimiert, schwarz lackiert und glanzgedreht mit
VA 275/55 R 19 auf 8,5 J x 19 ET 55, HA 275/55 R 19 auf 8,5 J x 19 ET 42



	Code	Preis Euro inkl. MwSt. exkl. MwSt.	GLE 350 de 4MATIC	GLE 350 e 4MATIC	GLE 350 d 4MATIC	GLE 400 d 4MATIC
Elemente der Serienausstattung Exterieur: Optik: Unilacke: polarweiß oder schwarz; 48,3 cm (19") Leichtmetallräder im 10-Speichen-Design (27R); Diamantgrill mit Pins in Schwarz hochglänzend sowie coupépischer Einzellamelle mit SUV-spezifischen Durchbrüchen in Iridiumsilber matt mit Einlegern in Chrom hochglänzend; MULTIBEAM LED Scheinwerfer und zweigeteilte Heckleuchten in LED-Technik; Außenspiegel beheizt und elektrisch innenverstellbar; Chrom-Paket: Fensterlinien-Zierstab sowie optischer Unterschutz vorn und hinten in Chrom; Einleger in den Neblertaschen in Chrom; Bordkanten-Zierstab in Chrom; Radlaufverkleidungen und Seitenschwellerverkleidungen in Schwarz; Heckstoßfänger mit schwarz abgesetztem Unterteil und coupéspezifisch integriertem Kennzeichen; Abgasanlage mit 2 verchromten Endrohrblenden; Aerodynamik-Paket; Fahrwerk: Fahrwerk mit Stahlfederung, Allradantrieb 4MATIC mit Torque on Demand (motorisierungsabhängig), Automatikgetriebe 9G-TRONIC, DYNAMIC SELECT mit den Fahrprogrammen „Eco“, „Comfort“, „Sport“, „Offroad“ und „Individual“, Downhill-Speed-Regulation (DSR); Assistenzsysteme und Sicherheit: Aktiver Brems-Assistent, Aktiver Spurhalte-Assistent, Geschwindigkeitslimit-Assistent, TEMPOMAT mit Limiter, ATTENTION ASSIST, Elektronisches Traktions-System (4ETS), Rückfahrkamera, PRE-SAFE® System, Airbags für Fahrer und Beifahrer, Sidebags für Fahrer und Beifahrer, Kneebag für Fahrer, Windowbags, Diebstahlschutz erhöht (länderabhängig), Reifendruckkontrolle; Park-Paket (P44). Nicht mit AMG Line Exterieur (P31) und Night-Paket (P55)		0,00 0,00	S	S	S	S
48,3 cm (19") Leichtmetallräder im 10-Speichen-Design vanadiumsilber lackiert mit VA 275/55 R 19 auf 8,5 J x 19 ET 55, HA 275/55 R 19 auf 8,5 J x 19 ET 42	27R	0,00 0,00	S	S	S	S
48,3 cm (19") Leichtmetallräder im 5-Speichen-Design aerodynamisch optimiert, schwarz lackiert und glanzgedreht mit VA 275/55 R 19 auf 8,5 J x 19 ET 55, HA 275/55 R 19 auf 8,5 J x 19 ET 42	R57	348,00 300,00	●	●	●	●

Design.

Lines und Design-Pakete Serienausstattung Exterieur

		Code	Preis Euro inkl. MwSt. exkl. MwSt.	GLE 350 de 4MATIC	GLE 350 e 4MATIC	GLE 350 d 4MATIC	GLE 400 d 4MATIC
50,8 cm (20") Leichtmetallräder im 5-Speichen-Design aerodynamisch optimiert, schwarz lackiert und glanzgedreht mit VA 275/50 R 20 auf 8,5 J x 20 ET 55,5, HA 275/50 R 20 auf 8,5 J x 20 ET 42 Nur mit Sommerreifen (R01) Nicht mit All-Season-Reifen (R02)		29R	1.044,00 900,00	●	●	●	●
50,8 cm (20") Leichtmetallräder im 5-Doppelspeichen-Design himalayagrau matt lackiert und glanzgedreht mit VA 275/50 R 20 auf 8,5 J x 20 ET 55,5, HA 275/50 R 20 auf 8,5 J x 20 ET 42 Nur mit Sommerreifen (R01) Nicht mit All-Season-Reifen (R02)		R33	1.044,00 900,00	●	●	●	●
50,8 cm (20") Leichtmetallräder im Vielspeichen-Design schwarz matt lackiert und glanzgedreht mit VA 275/50 R 20 auf 8,5 J x 20 ET 55,5, HA 275/50 R 20 auf 8,5 J x 20 ET 42 Nur mit Sommerreifen (R01) Nicht mit All-Season-Reifen (R02)		60R	1.044,00 900,00	●	●	●	●

Bitte beachten Sie: Je geringer bei einer bestimmten Radgröße der Querschnitt der Reifen ist, desto schlechter ist der Fahrkomfort auf schlechten Straßen. Abroll- und Dämpfungskomfort nehmen ab und die Gefahr, dass es beim Überfahren von Hindernissen zu Beschädigung von Reifen und Rädern kommt, steigt.

Design.

Lines und Design-Pakete AMG Line Exterior

Elemente der AMG Line Exterior: Diamantgrill mit Pins in Chrom, integriertem Mercedes Stern und 1 Lamelle in Iridiumsilber matt lackiert mit Chromeinlegern; AMG Styling bestehend aus: AMG Frontschürze mit Chromzierleiste und sportlich-markanten Luftauslässen in den Radlaufverkleidungen, Kotflügelverbreiterungen vorne und hinten in Wagenfarbe lackiert, AMG Seitenschwellerverkleidungen in Wagenfarbe lackiert, AMG Heckschürze mit Einsatz in Diffusor-Optik schwarz und Zierleiste in Chrom; 50,8 cm (20") AMG Leichtmetallräder im 5-Doppelspeichen-Design tremolitgrau lackiert und glanzgedreht (RZV); weitere AMG Rädervarianten bis 55,9 cm (22") optional.



50,8 cm (20") AMG Leichtmetallräder im 5-Doppelspeichen-Design
tremolitgrau lackiert und glanzgedreht mit
VA 275/50 R 20 auf 9 J x 20 ET 57, HA 275/50 R 20 auf 9 J x 20 ET 44
Nur mit Sommerreifen (R01)
Nicht mit Night-Paket (P55)



Code
Preis Euro
inkl. MwSt.
exkl. MwSt.

P31
3.190,00
2.750,00

GLE 350 de 4MATIC

●

GLE 350 e 4MATIC

●

GLE 350 d 4MATIC

●

GLE 400 d 4MATIC

●

50,8 cm (20") AMG Leichtmetallräder im 5-Doppelspeichen-Design
schwarz lackiert und glanzgedreht mit
VA 275/50 R 20 auf 9 J x 20 ET 57, HA 275/50 R 20 auf 9 J x 20 ET 44
Nur mit Sommerreifen (R01)



RZV
0,00
0,00

S

S

S

S

53,3 cm (21") AMG Leichtmetallräder im Vielspeichen-Design
himalayagrau lackiert und glanzgedreht mit
VA 275/45 R 21 auf 10 J x 21 ET 54, HA 315/40 R 21 auf 11 J x 21 ET 49
Nur mit Sommerreifen (R01)



RZW
348,00
300,00

●

●

●

●

53,3 cm (21") AMG Leichtmetallräder im Vielspeichen-Design
schwarz lackiert und glanzgedreht mit
VA 275/45 R 21 auf 10 J x 21 ET 54, HA 315/40 R 21 auf 11 J x 21 ET 49
Nur mit Sommerreifen (R01)



RWA
1.044,00
900,00

●

●

●

●

RWB
1.392,00
1.200,00

●

●

●

●

Design.

Lines und Design-Pakete AMG Line Exterior

55,9 cm (22") AMG Leichtmetallräder im 5-Doppelspeichen-Design

tremolitgrau lackiert und glanzgedreht mit
VA 285/40 R 22 auf 10 J x 22 ET 56,1, HA 325/35 R 22 auf 11 J x 22 ET 50
Nur mit AIRMATIC Paket (489) und Sommerreifen (R01)



Code

RXS

Preis Euro
inkl. MwSt.
exkl. MwSt.

2.204,00
1.900,00

GLE 350 de 4MATIC

GLE 350 e 4MATIC

GLE 350 d 4MATIC

GLE 400 d 4MATIC



55,9 cm (22") AMG Leichtmetallräder im 5-Doppelspeichen-Design

schwarz lackiert und glanzgedreht mit
VA 285/40 R 22 auf 10 J x 22 ET 56,1, HA 325/35 R 22 auf 11 J x 22 ET 50
Nur mit AIRMATIC Paket (489) und Sommerreifen (R01)



RXT

2.552,00
2.200,00



Bitte beachten Sie: Je geringer bei einer bestimmten Radgröße der Querschnitt der Reifen ist, desto schlechter ist der Fahrkomfort auf schlechten Straßen. Abroll- und Dämpfungskomfort nehmen ab und die Gefahr, dass es beim Überfahren von Hindernissen zu Beschädigung von Reifen und Rädern kommt, steigt.

Design.

Lines und Design-Pakete

Night-Paket

Elemente des Night-Pakets: Diamantgrill mit Pins in Chrom, integriertem Mercedes Stern und Lamelle in Schwarz hochglänzend lackiert mit Chromeinleger; 50,8 cm (20") AMG Leichtmetallräder im 5-Doppel-Speichen-Design, schwarz glänzend lackiert und glanzgedreht (RZW); weitere AMG Rädervarianten bis 55,9 cm (22") optional; AMG Frontschürze mit Zierleiste in Schwarz hochglänzend; AMG Heckschürze mit Einsatz in Diffusor-Optik schwarz und Zierleiste in Schwarz hochglänzend; optischer Unterschutz in Schwarz hochglänzend; Einleger in den Lufteinlässen von Kühlergrill und Frontstoßfänger in Schwarz hochglänzend; Fensterlinienzierstab und Bordkantenzierstab in Schwarz hochglänzend; Außenspiegelgehäuse in Schwarz hochglänzend lackiert; wärmedämmend dunkel getöntes Glas ab B-Säule (840; abwählbar mit U50).

Nur mit AMG Line Exterieur (P31)



50,8 cm (20") AMG Leichtmetallräder im 5-Doppelspeichen-Design
schwarz lackiert und glanzgedreht mit
VA 275/50 R 20 auf 9 J x 20 ET 57, HA 275/50 R 20 auf 9 J x 20 ET 44
Nur mit Sommerreifen (R01)



RZW 0,00
0,00

50,8 cm (20") AMG Leichtmetallräder im 5-Doppelspeichen-Design
tremolitgrau lackiert und glanzgedreht mit
VA 275/50 R 20 auf 9 J x 20 ET 57, HA 275/50 R 20 auf 9 J x 20 ET 44
Nur mit Sommerreifen (R01)
Nicht mit Night-Paket (P55)



RZV 0,00
0,00

53,3 cm (21") AMG Leichtmetallräder im Vielspeichen-Design
himalayagrau lackiert und glanzgedreht mit
VA 275/45 R 21 auf 10 J x 21 ET 54, HA 315/40 R 21 auf 11 J x 21 ET 49
Nur mit Sommerreifen (R01)



RWA 812,00
700,00

Code Preis Euro
inkl. MwSt.
exkl. MwSt.

P55

916,40
790,00

GLE 350 de 4MATIC

●

GLE 350 e 4MATIC

●

GLE 350 d 4MATIC

●

GLE 400 d 4MATIC

●

S

S

S

S

○

○

○

○

●

●

●

●

Design.

Lines und Design-Pakete

Night-Paket

		Code	Preis Euro inkl. MwSt. exkl. MwSt.	GLE 350 de 4MATIC	GLE 350 e 4MATIC	GLE 350 d 4MATIC	GLE 400 d 4MATIC
53,3 cm (21") AMG Leichtmetallräder im Vielspeichen-Design schwarz lackiert und glanzgedreht mit VA 275/45 R 21 auf 10 J x 21 ET 54, HA 315/40 R 21 auf 11 J x 21 ET 49 Nur mit Sommerreifen (R01)		RWB	1.044,00 900,00	●	●	●	●
55,9 cm (22") AMG Leichtmetallräder im 5-Doppelspeichen-Design tremolitgrau lackiert und glanzgedreht mit VA 285/40 R 22 auf 10 J x 22 ET 56,1, HA 325/35 R 22 auf 11 J x 22 ET 50 Nur mit AIRMATIC Paket (489) und Sommerreifen (R01)		RXS	2.204,00 1.900,00	●	●	●	●
55,9 cm (22") AMG Leichtmetallräder im 5-Doppelspeichen-Design schwarz lackiert und glanzgedreht mit VA 285/40 R 22 auf 10 J x 22 ET 56,1, HA 325/35 R 22 auf 11 J x 22 ET 50 Nur mit AIRMATIC Paket (489) und Sommerreifen (R01)		RXT	2.204,00 1.900,00	●	●	●	●

Bitte beachten Sie: Je geringer bei einer bestimmten Radgröße der Querschnitt der Reifen ist, desto schlechter ist der Fahrkomfort auf schlechten Straßen. Abroll- und Dämpfungskomfort nehmen ab und die Gefahr, dass es beim Überfahren von Hindernissen zu Beschädigung von Reifen und Rädern kommt, steigt.

Design.

Lines und Design-Pakete Serienausstattung Interieur

Elemente der Serienausstattung Interieur: Optik: Multifunktions-Sportlenkrad in Leder Nappa, Innenraumlicht in LED-Technik, Zierelemente Aluminium gebürstet mit Längsschliff hell (H46), Einstiegsleisten vorn mit „Mercedes-Benz“ Schriftzug, Innenhimmel Stoff kristallgrau, Instrumententafel-Oberteil in Ledernachbildung ARTICO (U08), Chrom-Paket Interieur, Ambientebeleuchtung; Komfort: Sportsitze mit konturierter Lehne, Polsterung in Ledernachbildung ARTICO schwarz (121A), Sitzheizung vorn, Vordersitze elektrisch einstellbar, 4-Wege-Lordosenstütze für Fahrer, 2-Zonen-Klimatisierungsautomatik THERMATIC, Armlehne vorn und hinten klappbar, Sitzlehnen im Fond im Verhältnis 40:20:40 klappbar, KEYLESS-GO Start-Funktion, EASY-PACK Heckklappe, Laderaumabdeckung faltbar mit Magnetarretierung; Nützliches: i-Size Kindersitzbefestigung zum sicheren Befestigen von i-Size oder ISOFIX-Kindersitzen, Kleiderhaken an der B-Säule, Cupholder vorn und hinten, Handschuhfach abschließbar und beleuchtet, Ablagefach in den Türen vorn/hinten, Ablagefach in der Mittelkonsole vorn und unter der Armauflage, Beifahrersitz mit Gewichtserkennung und automatischer Beifahrerairbag-Abschaltung, Gepäcknetz an Fahrer- und Beifahrerlehne, Lenksäule mechanisch einstellbar; Kommunikation & Connectivity: MBUX Multimediasystem mit LINGUATRONIC (mit natürlichem Sprachverstehen, aktivierbar über „Hey Mercedes“), Dual Phone Mode, Internetradio, Bluetooth-Telefonie/-Audio sowie Touch-Control-Buttons und Fingerpads am Lenkrad, Widescreen Cockpit bestehend aus 2 Displays (mit einer Bildschirmdiagonale von jeweils 12,3 Zoll), 12-Volt-Steckdose in der Mittelkonsole vorn, Festplatten-Navigation mit Live Traffic Information und Car-to-X-Kommunikation, 12-Volt-Steckdose im Kofferraum, Touchpad in der Mittelkonsole, 5 zusätzliche USB-Schnittstellen (72B) (Typ C) in der Spontanablage, Mittelkonsole vorn sowie in der 2. Sitzreihe, Kabelloses Ladesystem für mobile Endgeräte in der Spontanablage; Mercedes me connect: Kommunikationsmodul (LTE), 3 Jahre kostenfreie Navigations-Updates für Kartendaten, Vorrüstung für Mercedes-Benz Link, Fahrzeug Monitoring, Fahrzeug Setup, Mercedes-Benz Notrufsystem.



Polster Ledernachbildung ARTICO schwarz

Inklusive Innenhimmel Stoff kristallgrau (58U)
Nicht mit Innenhimmel Stoff macchiato beige (55U)



121

0,00
0,00

S

S

S

S

Polster Leder Rough/Leder schwarz

Inklusive Innenhimmel Stoff kristallgrau (58U)
Nicht mit Innenhimmel Stoff macchiato beige (55U)

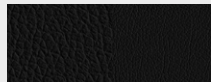

201

1.624,00
1.400,00

●

●

●

●

Polster Leder macchiato beige/schwarz

Inklusive Innenhimmel Stoff macchiato beige (55U)
Nicht mit Innenhimmel Stoff kristallgrau (58U)

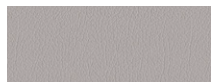

215

1.856,00
1.600,00

●

●

●

●

Code
Preis Euro
inkl. MwSt.
exkl. MwSt.

GLE 350 de 4MATIC

GLE 350 e 4MATIC

GLE 350 d 4MATIC

GLE 400 d 4MATIC

S





S

S

S

Design.

Lines und Design-Pakete Serienausstattung Interieur

		Code	Preis Euro inkl. MwSt. exkl. MwSt.	GLE 350 de 4MATIC	GLE 350 e 4MATIC	GLE 350 d 4MATIC	GLE 400 d 4MATIC
Polster Leder Nappa schwarz Inklusive Innenhimmel Stoff kristallgrau (58U) Wahlweise mit Innenhimmel Stoff schwarz (51U) ohne Mehrpreis Nur mit Sidebags im Fond (293), Sitzheizung im Fond (872), Fußmatten Velours (U12) und Bordkanten der Türen in Leder Nappa (U38) Nicht mit Polster Ledernachbildung ARTICO/Mikrofaser DINAMICA schwarz (601), Polster Leder Nappa/Leder schwarz (801), Innenhimmel Stoff macchiato beige (55U), Sitzheizung für Fahrer und Beifahrer (873), Multifunktions-Sportlenkrad in Leder unten abgeflacht (L5C), AMG Line Interieur (P29), Sicherheitsgurte in Rot (Y05), Instrumententafel-Oberteil in Ledernachbildung ARTICO (U08) oder Bordkanten der Türen in Ledernachbildung ARTICO (U09)		951	3.074,00 2.650,00	●	●	●	●
Innenhimmel Stoff kristallgrau Nicht mit Polster Leder macchiato beige/schwarz (215)		58U	0,00 0,00	S	S	S	S
Innenhimmel Stoff macchiato beige Nur mit Polster Leder macchiato beige/schwarz (215)		55U	0,00 0,00	○	○	○	○
Innenhimmel Stoff schwarz		51U	406,00 350,00	●	●	●	●
Innenhimmel Mikrofaser DINAMICA schwarz Der hochwertige Innenhimmel Mikrofaser DINAMICA ist in der Farbe schwarz ausgeführt und ergänzt damit den exklusiven Gesamteindruck Ihres Interieurs.		61U	1.856,00 1.600,00	●	●	●	●

Design.

Lines und Design-Pakete Serienausstattung Interieur

Multifunktions-Sportlenkrad in Leder Nappa
Das Multifunktions-Sportlenkrad in Leder Nappa mit Bedienelementen in Schwarz wird Sie bei jedem Blick und jeder Berührung begeistern. Denn das weiche Nappaleder ist von erlesener Qualität. So vermittelt das Lenkrad jederzeit die Leidenschaft für hochwertige, automobiler Details.





Lenkradheizung
Damit haben Sie Ihren Mercedes auch an kalten Tagen perfekt im Griff: Die Lenkradheizung verwöhnt Ihre Hände bei Bedarf mit wohliger Wärme. Diese ist auf Knopfdruck aktivierbar und lässt sich separat von den Klimaeinstellungen an Bord steuern.
Nur mit Sitzklimatisierung für Fahrer und Beifahrer (401), Sitzheizung für Fahrer und Beifahrer (873), Polster Leder Nappa schwarz (951) oder Warme-Komfort-Paket (P68)



Code	Preis Euro inkl. MwSt. exkl. MwSt.	GLE 350 de 4MATIC	GLE 350 e 4MATIC	GLE 350 d 4MATIC	GLE 400 d 4MATIC
L3B	0,00 0,00	S	S	S	S
443	301,60 260,00	●	●	●	●



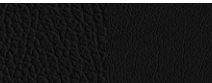

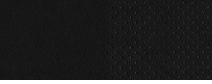

Design.

Lines und Design-Pakete EXCLUSIVE Interieur

	Code	Preis Euro inkl. MwSt. exkl. MwSt.	GLE 350 de 4MATIC	GLE 350 e 4MATIC	GLE 350 d 4MATIC	GLE 400 d 4MATIC
<p>Elemente der EXCLUSIVE Interieur: Komfortsitze für Fahrer und Beifahrer mit spezifischer Sitzgrafik, vollelektrische Sitzverstellung mit Sitzkissentiefeinstellung; 4-Wege-Lordosenstütze für den Fahrersitz; Sitzpolsterung in zwei Ledervarianten und vier Ausstattungsfarben verfügbar: kombinierte Polster Leder/Leder Rough (feine Narbung für Sitzflächen, grobe Narbung für Seitenwangen und Kopfstützen) wahlweise in Schwarz (201), Polster Leder in Macchiato beige/Schwarz (215); Instrumententafel und Bordkanten der Türen (U09) sowie Armauflagen in Ledernachbildung ARTICO; Zierelemente inklusive Cupholder-Rollo wahlweise in: Holz Walnuss braun offenporig (H22), Holz Linde anthrazit glänzend (H18), Holz Eiche anthrazit offenporig (H31); Verchromte Bedienelemente und Zierleiste im Türinnenbereich in Silberchrom Bedienelemente links neben dem Lenkrad in Silberchrom Touchpad; Handschmeichler; Bedienschalter und Cupholder der Mittelkonsole in Silberchrom ausgeführt oder eingefasst Klimabedienleiste in Silberchrom (901); Ambientebeleuchtung in 64 Farben mit mehrfarbigen Farbwellen und Lichteffekten; Multifunktionslenkrad mit Airbag-Abdeckung in Leder Nappa; Sicherheitsgurte in Ausstattungsfarbe; Fußmatten Velours je nach Ausstattungsfarbe in Schwarz mit Einfassung in Lederoptik sowie Metallplakette mit „Mercedes-Benz“ Schriftzug.</p> <p>Nicht mit Sicherheitsgurte in Rot (Y05)</p>	P22	2.117,00 1.825,00	●	●	●	●
<p>Polster Leder Rough/Leder schwarz Inklusive Innenhimmel Stoff kristallgrau (58U) Nicht mit Innenhimmel Stoff macchiato beige (55U)</p>	 201	0,00 0,00	S	S	S	S
<p>Polster Leder macchiato beige/schwarz Inklusive Innenhimmel Stoff macchiato beige (55U) Nicht mit Innenhimmel Stoff kristallgrau (58U)</p>	 215	232,00 200,00	●	●	●	●
<p>Polster Leder Nappa schwarz Inklusive Innenhimmel Stoff kristallgrau (58U) Wahlweise mit Innenhimmel Stoff schwarz (51U) ohne Mehrpreis Nur mit Sidebags im Fond (293), Sitzheizung im Fond (872), Fußmatten Velours (U12) und Bordkanten der Türen in Leder Nappa (U38) Nicht mit Polster Ledernachbildung ARTICO/Mikrofaser DINAMICA schwarz (601), Polster Leder Nappa/Leder schwarz (801), Innenhimmel Stoff macchiato beige (55U), Sitzheizung für Fahrer und Beifahrer (873), Multifunktions-Sportlenkrad in Leder unten abgeflacht (L5C), AMG Line Interieur (P29), Sicherheitsgurte in Rot (Y05), Instrumententafel-Oberteil in Ledernachbildung ARTICO (U08) oder Bordkanten der Türen in Ledernachbildung ARTICO (U09)</p>	 951	1.392,00 1.200,00	●	●	●	●

Design.

Lines und Design-Pakete EXCLUSIVE Interieur

		Code	Preis Euro inkl. MwSt. exkl. MwSt.	GLE 350 de 4MATIC	GLE 350 e 4MATIC	GLE 350 d 4MATIC	GLE 400 d 4MATIC
Innenhimmel Stoff kristallgrau Nicht mit Polster Leder macchiato beige/schwarz (215)		58U	0,00 0,00	S	S	S	S
Innenhimmel Stoff macchiato beige Nur mit Polster Leder macchiato beige/schwarz (215)		55U	0,00 0,00	○	○	○	○
Innenhimmel Stoff schwarz		51U	406,00 350,00	●	●	●	●
Innenhimmel Mikrofaser DINAMICA schwarz Der hochwertige Innenhimmel Mikrofaser DINAMICA ist in der Farbe schwarz ausgeführt und ergänzt damit den exklusiven Gesamteindruck Ihres Interieurs.		61U	1.856,00 1.600,00	●	●	●	●
Multifunktions-Sportlenkrad in Leder Nappa Das Multifunktions-Sportlenkrad in Leder Nappa mit Bedienelementen in Schwarz wird Sie bei jedem Blick und jeder Berührung begeistern. Denn das weiche Nappaleder ist von erlesener Qualität. So vermittelt das Lenkrad jederzeit die Leidenschaft für hochwertige, automobiler Details.		L3B	0,00 0,00	S	S	S	S
Lenkradheizung Damit haben Sie Ihren Mercedes auch an kalten Tagen perfekt im Griff: Die Lenkradheizung verwöhnt Ihre Hände bei Bedarf mit wohliger Wärme. Diese ist auf Knopfdruck aktivierbar und lässt sich separat von den Klimateinstellungen an Bord steuern. Nur mit Sitzklimatisierung für Fahrer und Beifahrer (401), Sitzheizung für Fahrer und Beifahrer (873) oder Wärme-Komfort-Paket (P68)		443	301,60 260,00	●	●	●	●

Design.

Lines und Design-Pakete AMG Line Interieur

Elemente der AMG Line Interieur: Sportsitze für Fahrer und Beifahrer mit spezifischer Sitzgrafik, erhöhte Seitenwangen an Sitz und Lehne, vollelektrische Sitzverstellung, 4-Wege-Lordosenstütze, Polster serienmäßig in Ledernachbildung ARTICO/ Mikrofaser DINAMICA schwarz (601); Polster optional in Leder Nappa schwarz (801); optional Sicherheitsgurte in Rot (Y05); Multifunktions-Sportlenkrad, 3-Speichen-Design, unten abgeflacht, im Griffbereich perforiert, Ausführung in Leder Nappa schwarz mit schwarzer Ziernaht, Bedienelemente, Touch-Control-Buttons und Schaltpaddles sowie Lenkradblende in Silberchrom; Verchromte Bedienelemente und Zierleiste im Türinnenbereich in Silberchrom; Bedienelemente links neben dem Lenkrad in Silberchrom Touchpad; Handschmeichler; Bedienschalter und Cupholder der Mittelkonsole in Silberchrom ausgeführt oder eingefasst Klimabedienleiste in Silberchrom (901); AMG Sportpedalanlage aus gebürstetem Edelstahl mit schwarzen Gumminoppen, AMG Fußmatten in Schwarz aus Velours mit „AMG“ Schriftzug, Innenhimmel Stoff kristallgrau.
Nicht mit Multikontursitze für Fahrer und Beifahrer (399) oder ENERGIZING Paket Plus (PBR)



Polster Ledernachbildung ARTICO/Mikrofaser DINAMICA schwarz

Inklusive Innenhimmel Stoff kristallgrau (58U)
Wahlweise mit Innenhimmel Stoff schwarz (51U) ohne Mehrpreis
Nicht mit Sitzklimatisierung für Fahrer und Beifahrer (401)



Code 601 Preis Euro inkl. MwSt. 0,00
exkl. MwSt. 0,00

Polster Leder Nappa/Leder schwarz

Inklusive Innenhimmel Stoff kristallgrau (58U)
Wahlweise mit Innenhimmel Stoff schwarz (51U) ohne Mehrpreis

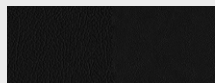

Code 801 Preis Euro inkl. MwSt. 1.276,00
exkl. MwSt. 1.100,00

Innenhimmel Stoff kristallgrau



Code 58U Preis Euro inkl. MwSt. 0,00
exkl. MwSt. 0,00

Innenhimmel Stoff schwarz



Code 51U Preis Euro inkl. MwSt. 0,00
exkl. MwSt. 0,00

GLE 350 de 4MATIC



GLE 350 e 4MATIC

GLE 350 d 4MATIC

GLE 400 d 4MATIC







Design.

Lines und Design-Pakete AMG Line Interieur



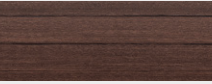

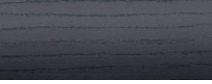
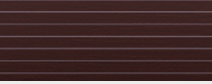



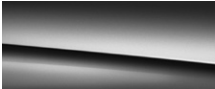

		Code	Preis Euro inkl. MwSt. exkl. MwSt.	GLE 350 de 4MATIC	GLE 350 e 4MATIC	GLE 350 d 4MATIC	GLE 400 d 4MATIC
<p>Innenhimmel Mikrofaser DINAMICA schwarz Der hochwertige Innenhimmel Mikrofaser DINAMICA ist in der Farbe schwarz ausgeführt und ergänzt damit den exklusiven Gesamteindruck Ihres Interieurs.</p>		61U	1.856,00 1.600,00	●	●	●	●
<p>Multifunktions-Sportlenkrad in Leder Nappa Das Multifunktions-Sportlenkrad in Leder Nappa mit Bedienelementen in Chrom ist unten abgeflacht und im Griffbereich perforiert – eine ausgezeichnete Qualifikation für sportliches Fahren. Das werden Sie nicht nur sehen, sondern bei der Berührung des Lenkrads sofort spüren. Das hochwertige, weiche Nappaleder ist auch ein Qualitätserlebnis für sich. Nicht mit Lenkradheizung (443)</p>		L5C	0,00 0,00	S	S	S	S
<p>Lenkradheizung Damit haben Sie Ihren Mercedes auch an kalten Tagen perfekt im Griff: Die Lenkradheizung verwöhnt Ihre Hände bei Bedarf mit wohliger Wärme. Diese ist auf Knopfdruck aktivierbar und lässt sich separat von den Klimaeinstellungen an Bord steuern. Nur mit Sitzklimatisierung für Fahrer und Beifahrer (401), Sitzheizung für Fahrer und Beifahrer (873) oder Wärme-Komfort-Paket (P68) Entfall Multifunktions-Sportlenkrad in Leder unten abgeflacht (L5C)</p>		443	301,60 260,00	●	●	●	●

Design.

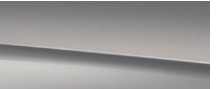
Zierelemente

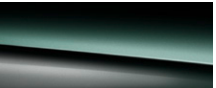
		Code	Preis Euro inkl. MwSt. exkl. MwSt.	Serienausstattung Interieur	AMG Line Interieur (P29)	EXCLUSIVE Interieur (P22)	Mercedes-AMG GLE 53 4MATIC+	Mercedes-AMG GLE 63/63 S 4MATIC+
Zierelemente Aluminium gebürstet mit Längsschliff hell		H46	0,00 0,00	S	S	S	S	S
Zierelemente Holz Linde anthrazit glänzend		H18	301,60 260,00	●	●	○	●	●
Zierelemente Holz Walnuss braun offenporig		H22	487,20 420,00	●	●	○	●	●
Zierelemente Holz Eiche anthrazit offenporig		H31	487,20 420,00	●	●	○	●	●
Zierelemente Metallstruktur		H64	522,00 450,00	●	●	○	●	●
Zierelemente designo Holz Esche geriegelt schwarz offenporig		H35	812,00 700,00 324,80 280,00	●	●	-	●	●
designo Holz Linde lightlines braun glänzend		H34	1.154,20 995,00 667,00 575,00	●	●	-	●	●
AMG Zierelemente Carbon Mit Memory-Paket (P64) nur mit Sitzheizung im Fond (872) oder Sitzklimatisierung für Fahrer und Beifahrer (401)		H86	2.030,00 1.750,00	●	●	●	●	●
Zierelemente-Paket Exklusiv Das Zierelemente-Paket verleiht Ihrem Innenraum eine individuelle Ausstrahlung. Zusätzliche Zierelemente an den Rückseiten der vorderen Sitzlehnen fügen sich nahtlos in das Interieur ein und setzen dabei spannende Kontraste. Insbesondere die Fondpassagiere genießen eine gesteigerte Wertanmutung. Mit AMG Zierelemente Carbon (H86) ist das hintere Zierteil in schwarzem Klavierlack Nicht mit Zierelemente Aluminium gebürstet mit Längsschliff hell (H46) und Zierelemente Metallstruktur (H64)		735	522,00 450,00	●	●	●	●	●

Design.

		Preis Euro inkl. MwSt. exkl. MwSt.
Lacke	Uni-Lacke	
	 schwarz (040)	0,00 0,00
	 polarweiß (149)	348,00 300,00
Metallic-Lacke	 obsidianschwarz (197)	1.020,80 880,00
	 iridiumsüber (775)	
	 mojavesüber (859)	
	 cavansitblau (890)	
	 brillantblau (896)	
	 smaragdgrün (989)	
	 selenitgrau (992)	
designo Lacke	 hyazinthrot metallic (996)	1.438,40 1.240,00
	 designo diamantweiß bright (799)	1.925,60 1.660,00

Design.

Kombinationsmöglichkeiten Polster und Lacke

	Code	Ledernachbildung ARTICO schwarz	Ledernachbildung ARTICO/Mikrofaser DINAMICA schwarz Nur mit AMG Line Interieur (P29)	Ledernachbildung ARTICO/ Mikrofaser DINAMICA AMG schwarz	Leder macchiato-beige / schwarz	Leder Rough / Leder schwarz	Leder Nappa / Leder schwarz Nur mit AMG Line Interieur (P29)	Leder Nappa schwarz	Leder Nappa AMG schwarz	Leder Nappa AMG zweifarbig tartufubraun / schwarz	red pepper / schwarz	Leder Exklusiv Nappa AMG schwarz	Leder Exklusiv Nappa AMG zweifarbzig schwarz	tartufubraun / schwarz	red pepper / schwarz	Leder Exklusiv Nappa Style AMG schwarz
		121	601	651	215	201	801	951	851	854	857	551	571	554	557	561
Uni-Lacke																
schwarz	040	●	●	●	●	●	●	●	●	●	●	●	●	●	●	●
polarweiß	149	●	●	●	●	●	●	●	●	●	●	●	●	●	●	●
Metallic-Lacke																
obsidianschwarz	197	●	●	●	●	●	●	●	●	●	●	●	●	●	●	●
iridiumsilber	775	●	●	●	●	●	●	●	●	●	●	●	●	●	●	●
mojavesilber	859	●	●	●	●	●	●	●	●	●	●	●	●	●	●	●
cavansitblau	890	●	●	●	●	●	●	●	●	○	●	●	●	○	●	●
brillantblau	896	●	●	●	●	●	●	●	●	○	●	●	●	○	●	●
smaragdgrün	989	●	●	○	●	●	●	●	●	○	–	●	●	○	–	●
selenitgrau	992	●	●	●	●	●	●	●	●	○	●	●	●	○	●	●
designo Lacke																
hyazinthrot metallic	996	●	●	●	○	●	●	●	●	○	–	●	●	○	–	●
designo diamantweiß bright	799	●	●	●	●	●	●	●	●	●	●	●	●	●	●	●

● empfehlenswert ○ möglich – nicht lieferbar

Mercedes-AMG.



Mercedes-AMG	25
Mercedes-AMG GLE 53 4MATIC+ Exterieur	25
Serienausstattung	25
Mercedes-AMG GLE 53 4MATIC+ Interieur	27
Serienausstattung	27
Mercedes-AMG GLE 63/63 S 4MATIC+ Exterieur	31
Serienausstattung	31
Mercedes-AMG GLE 63/63 S 4MATIC+ Interieur	33
Serienausstattung	33
AMG Technik/AMG Performance Studio	37

Mercedes-AMG.

Mercedes-AMG GLE 53 4MATIC+ Exterieur

Elemente der Serienausstattung Exterieur: AMG spezifische Kühlerverkleidung mit vertikalen Streben in Chrom glänzend und AMG Logo; dominant geformte Motorhaube mit breiten, stark konturierten Powerdomes; AMG Frontschürze mit A-Wing-Zierleiste und Frontsplitter in Silberchrom sowie sportlich-markanten Lufteinlässen mit seitlich je 2 Lamellen in Silberchrom und schwarzen Flics; LED High Performance-Scheinwerfer in expressiver Optik; 50,8 cm (20") AMG Leichtmetallräder im 5-Doppelspeichen-Design, tremolitgrau lackiert und glanzgedreht (RZV); AMG Bremsanlage mit innenbelüfteten Integralbrems scheiben 400 x 36 mm vorn und 345 x 22 mm hinten, Bremsättel silber lackiert mit schwarzem „AMG“ Schriftzug; „TURBO 4MATIC“ Schriftzug auf den vorderen Kotflügeln; AMG Seitenschwellerverkleidungen in Wagenfarbe lackiert; dynamisch geformte AMG Heckschürze mit Einsatz in Diffusor-Optik und Zierleiste in Silberchrom; AMG Abgasanlage mit zwei runden, hochglänzend verchromten Doppelendrohrblenden.



50,8 cm (20") AMG Leichtmetallräder im 5-Doppelspeichen-Design
tremolitgrau lackiert und glanzgedreht mit
VA 275/50 R 20 auf 9 J x 20 ET 57, HA 275/50 R 20 auf 9 J x 20 ET 44
Nicht mit AMG DYNAMIC PLUS Paket (P71), Hochleistungs-Bremsanlage (U29) und
AMG Hochleistungs-Verbundbremsanlage (U70)



RZV **0,00**
0,00

50,8 cm (20") AMG Leichtmetallräder im 5-Doppelspeichen-Design
schwarz lackiert und glanzgedreht mit
VA 275/50 R 20 auf 9 J x 20 ET 57, HA 275/50 R 20 auf 9 J x 20 ET 44
Nicht mit AMG DYNAMIC PLUS Paket (P71), Hochleistungs-Bremsanlage (U29) und
AMG Hochleistungs-Verbundbremsanlage (U70)



RZW **348,00**
300,00

50,8 cm (20") AMG Leichtmetallräder im 10-Speichen-Design
tantalgrau lackiert und glanzgedreht mit
VA 275/50 R 20 auf 9,5 J x 20 ET 57, HA 275/50 R 20 auf 9,5 J x 20 ET 45



RRP **232,00**
200,00

Mercedes-AMG
GLE 53 4MATIC+

S





S

●

●

Mercedes-AMG.

Mercedes-AMG GLE 53 4MATIC+ Exterieur

		Code	Preis Euro inkl. MwSt. exkl. MwSt.	Mercedes-AMG GLE 53 4MATIC+
53,3 cm (21") AMG Leichtmetallräder im 5-Doppelspeichen-Design himalayagrau lackiert und glanzgedreht mit VA 275/45 R 21 auf 10 J x 21 ET 51, HA 315/40 R 21 auf 11 J x 21 ET 47		RWD	1.276,00 1.100,00	●
53,3 cm (21") AMG Leichtmetallräder im 5-Doppelspeichen-Design schwarz matt lackiert und glanzgedreht mit VA 275/45 R 21 auf 10 J x 21 ET 51, HA 315/40 R 21 auf 11 J x 21 ET 47		RWE	1.624,00 1.400,00	●
55,9 cm (22") AMG Schmiederäder im Kreuzspeichen-Design himalayagrau lackiert und glanzgedreht mit VA 285/40 R 22 auf 10 J x 22 ET 55, HA 325/35 R 22 auf 11,5 J x 22 ET 53		RXU	3.538,00 3.050,00	●
55,9 cm (22") AMG Schmiederäder im Kreuzspeichen-Design schwarz matt lackiert und Außenhorn glanzgedreht mit VA 285/40 R 22 auf 10 J x 22 ET 55, HA 325/35 R 22 auf 11,5 J x 22 ET 53		RXV	4.118,00 3.550,00	●

Bitte beachten Sie: Je geringer bei einer bestimmten Radgröße der Querschnitt der Reifen ist, desto schlechter ist der Fahrkomfort auf schlechten Straßen. Abroll- und Dämpfungskomfort nehmen ab und die Gefahr, dass es beim Überfahren von Hindernissen zu Beschädigung von Reifen und Rädern kommt, steigt.

Mercedes-AMG.

Mercedes-AMG GLE 53 4MATIC+ Interieur

Elemente der Serienausstattung Interieur: AMG Sitze für Fahrer und Beifahrer mit AMG spezifischer Sitzgrafik und „AMG“ Plakette in den vorderen Sitzlehnen; charakteristische Farbakzente mit roten Kontrastziernähten auf den Polster-Elementen und roten Sicherheitsgurten; Polster Ledernachbildung ARTICO / Mikrofaser DINAMICA schwarz mit roten Kontrastziernähten (651); AMG Performance Lenkrad in Leder Nappa schwarz mit roter Kontrastziernaht im 3-Speichen-Design, unten abgeflacht, mit Perforation im Griffbereich, Touch Control-Buttons, silberfarbenen Aluminium-Schalt paddles und Lenkradblende mit „AMG“ Schriftzug; Instrumententafel-Oberteil in Ledernachbildung ARTICO schwarz; Zierelemente in Aluminium gebürstet mit Längsschliff hell (H46); Widescreen-Cockpit bestehend aus 2 Displays mit einer Bildschirmdiagonale von jeweils 12,3 Zoll; mit AMG spezifischen Inhalten wie RACETIMER und AMG Start-up Menu sowie vier wählbaren Anzeigestilen („Classic“, „Sport“, „Dezent“ und AMG spezifisch „Supersport“); AMG Sportpedalanlage aus gebürstetem Edelstahl mit schwarzen Gumminoppen; AMG Einstiegsleisten beleuchtet mit „AMG“ Schriftzug; AMG Fußmatten in Schwarz aus Velours mit „AMG“ Schriftzug; Innenhimmel in Stoff schwarz (51U).



Polster Ledernachbildung ARTICO/Mikrofaser DINAMICA AMG schwarz

Nicht mit Aktiver Stau-Assistent (23U), Multikontursitze für Fahrer und Beifahrer (399), Sitzklimatisierung für Fahrer und Beifahrer (401), Komfort-Kopfstützen vorne (436), Innenhimmel Stoff macchiatobeige (55U), Sitzheizung im Fond (872) und ENERGIZING Paket Plus (PBR)

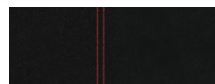

651 **0,00**
0,00

S

Polster Leder Nappa AMG schwarz

Nur mit Bordkanten der Türen in Ledernachbildung ARTICO (U09), Multikontursitze für Fahrer und Beifahrer (399), Sitzheizung für Fahrer und Beifahrer (873), Sitzklimatisierung für Fahrer und Beifahrer (401) oder Wärme-Komfort-Paket (P68)

Nicht mit Innenhimmel Stoff macchiatobeige (55U) und Instrumententafel-Oberteil in Ledernachbildung ARTICO (U08)



851 **2.668,00**
2.300,00

●

Polster Leder Nappa AMG zweifarbig tartufo Braun/schwarz

Nur mit Bordkanten der Türen in Ledernachbildung ARTICO (U09), Multikontursitze für Fahrer und Beifahrer (399), Sitzheizung für Fahrer und Beifahrer (873), Sitzklimatisierung für Fahrer und Beifahrer (401) oder Wärme-Komfort-Paket (P68)

Nicht mit Innenhimmel Stoff macchiatobeige (55U), Innenhimmel Stoff kristallgrau (58U) und Instrumententafel-Oberteil in Ledernachbildung ARTICO (U08)



854 **2.900,00**
2.500,00

●

Polster Leder Nappa AMG zweifarbig red pepper/schwarz

Nur mit Bordkanten der Türen in Ledernachbildung ARTICO (U09), Multikontursitze für Fahrer und Beifahrer (399), Sitzheizung für Fahrer und Beifahrer (873), Sitzklimatisierung für Fahrer und Beifahrer (401) oder Wärme-Komfort-Paket (P68)

Nicht mit Innenhimmel Stoff macchiatobeige (55U), Innenhimmel Stoff kristallgrau (58U) und Instrumententafel-Oberteil in Ledernachbildung ARTICO (U08)

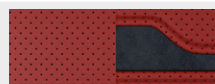







857 **2.900,00**
2.500,00

●





Mercedes-AMG.

Mercedes-AMG GLE 53 4MATIC+ Interieur

	Code	Preis Euro inkl. MwSt. exkl. MwSt.	Mercedes-AMG GLE 53 4MATIC+
<p>Polster Leder Exklusiv Nappa AMG schwarz</p> <p>Enthält Instrumententafel und Bordkanten der Türen in Leder Nappa (U38)</p> <p>Nur mit Multikontursitze für Fahrer und Beifahrer (399), Sitzheizung für Fahrer und Beifahrer (873), Sitzklimatisierung für Fahrer und Beifahrer (401) oder Wärme-Komfort-Paket (P68)</p> <p>Nicht mit Innenhimmel Stoff macchiatobeige (55U), Instrumententafel-Oberteil in Ledernachbildung ARTICO (U08) und Instrumententafel und Bordkanten der Türen in Ledernachbildung ARTICO (U09)</p>	 551	5.162,00 4.450,00	●
<p>Polster Leder Exklusiv Nappa AMG zweifarbig tartufobraun/schwarz</p> <p>Enthält Instrumententafel und Bordkanten der Türen in Leder Nappa (U38)</p> <p>Nur mit Multikontursitze für Fahrer und Beifahrer (399), Sitzheizung für Fahrer und Beifahrer (873), Sitzklimatisierung für Fahrer und Beifahrer (401) oder Wärme-Komfort-Paket (P68)</p> <p>Nicht mit Innenhimmel Stoff macchiatobeige (55U), Instrumententafel-Oberteil in Ledernachbildung ARTICO (U08) und Instrumententafel und Bordkanten der Türen in Ledernachbildung ARTICO (U09)</p>	 554	5.394,00 4.650,00	●
<p>Polster Leder Exklusiv Nappa AMG zweifarbig red pepper/schwarz</p> <p>Enthält Instrumententafel und Bordkanten der Türen in Leder Nappa (U38)</p> <p>Nur mit Multikontursitze für Fahrer und Beifahrer (399), Sitzheizung für Fahrer und Beifahrer (873), Sitzklimatisierung für Fahrer und Beifahrer (401) oder Wärme-Komfort-Paket (P68)</p> <p>Nicht mit Innenhimmel Stoff macchiatobeige (55U), Instrumententafel-Oberteil in Ledernachbildung ARTICO (U08) und Instrumententafel und Bordkanten der Türen in Ledernachbildung ARTICO (U09)</p>	 557	5.394,00 4.650,00	●
<p>Polster Leder Exklusiv Nappa Style AMG schwarz</p> <p>Enthält Instrumententafel und Bordkanten der Türen in Leder Nappa (U38)</p> <p>Nur mit Spiegel-Paket (P49), Memory-Paket (P64), Multikontursitze für Fahrer und Beifahrer (399), Sitzheizung für Fahrer und Beifahrer (873), Sitzklimatisierung für Fahrer und Beifahrer (401), Wärme-Komfort-Paket (P68)</p> <p>Nicht mit Innenhimmel Stoff macchiatobeige (55U), Instrumententafel-Oberteil in Ledernachbildung ARTICO (U08) und Instrumententafel und Bordkanten der Türen in Ledernachbildung ARTICO (U09)</p>	 561	5.684,00 4.900,00	●
<p>Innenhimmel Stoff schwarz</p>	 51U	0,00 0,00	S
<p>Innenhimmel Stoff macchiatobeige</p>	 55U	0,00 0,00	○

Mercedes-AMG.

Mercedes-AMG GLE 53 4MATIC+ Interieur

		Code	Preis Euro inkl. MwSt. exkl. MwSt.	Mercedes-AMG GLE 53 4MATIC+
Innenhimmel Stoff kristallgrau		58U	0,00 0,00	○
Innenhimmel Mikrofaser DINAMICA schwarz Der hochwertige Innenhimmel Mikrofaser DINAMICA ist in der Farbe schwarz ausgeführt und ergänzt damit den exklusiven Gesamteindruck Ihres Interieurs.		61U	1.856,00 1.600,00	●
AMG Performance Lenkrad in Leder Nappa Dieses AMG Lenkrad ist durchgängig in edlem Nappaleder ausgeführt und erhält eine Perforation im Griffbereich. Die AMG typisch abgeflachte Form stammt aus dem Motorsport und betont die Sportlichkeit des Cockpits. Ergonomisch positionierte Touch-Control Buttons bieten intuitiven Bedienkomfort und fördern ein fokussiertes Fahren.		L6J	0,00 0,00	S
AMG Performance Lenkrad in Leder Nappa / Mikrofaser DINAMICA Bei diesem AMG Lenkrad trifft edles Nappaleder auf griffige Mikrofaser DINAMICA – für perfekten Grip und präzises Steuern. Die AMG typisch abgeflachte Form stammt aus dem Motorsport und betont die Sportlichkeit des Cockpits. Ergonomisch positionierte Touch-Control Buttons bieten intuitiven Bedienkomfort und fördern ein fokussiertes Fahren.		L6K	487,20 420,00	●
Mit AMG DYNAMIC PLUS Paket (P71)			0,00 0,00	○
AMG Performance Lenkrad in Mikrofaser DINAMICA Dieses AMG Lenkrad ist durchgängig in griffiger Mikrofaser DINAMICA ausgeführt – für perfekten Grip und präzises Steuern. Die AMG typisch abgeflachte Form stammt aus dem Motorsport und betont die Sportlichkeit des Cockpits. Ergonomisch positionierte Touch-Control Buttons bieten intuitiven Bedienkomfort und fördern ein fokussiertes Fahren. Enthalten in AMG DYNAMIC PLUS Paket (P71) Nur mit AMG Lenkradtasten (U88) Nicht mit Lenkradheizung (443)		L6G	568,40 490,00	●

Mercedes-AMG.

Mercedes-AMG GLE 53 4MATIC+ Interieur

Lenkradheizung

Damit haben Sie Ihren Mercedes auch an kalten Tagen perfekt im Griff: Die Lenkradheizung verwöhnt Ihre Hände bei Bedarf mit wohliger Wärme. Diese ist auf Knopfdruck aktivierbar und lässt sich separat von den Klimaeinstellungen an Bord steuern.

Nur mit Sitzklimatisierung für Fahrer und Beifahrer (401), Sitzheizung für Fahrer und Beifahrer (873) oder Wärme-Komfort-Paket (P68)

Nicht mit AMG Performance Lenkrad in Mikrofaser DINAMICA (L6G) oder AMG Lenkradtasten (U88)



Code
Preis Euro
inkl. MwSt.
exkl. MwSt.

443
301,60
260,00

Mercedes-AMG
GLE 53 4MATIC+



Mit AMG DYNAMIC PLUS Paket (P71)

0,00
0,00



Mercedes-AMG.

Mercedes-AMG GLE 63/63 S 4MATIC+ Exterieur

Elemente der Serienausstattung im Exterieur: AMG spezifische Kühlerverkleidung mit vertikalen Streben in Chrom glänzend und AMG Logo; dominant geformte Motorhaube mit breiten, stark konturierten Powerdomes; AMG Frontschürze mit Jetwing in Wagenfarbe, Zierleiste in Silberchrom sowie sportlich-markanten Lufteinlässen in Schwarz; MULTIBEAM LED Scheinwerfer und Voll-LED-Heckleuchten; Serienräder für GLE 63: 53,3 cm (21") AMG Leichtmetallräder im 5-Doppelspeichen-Design, himalayagrau lackiert und glanzgedreht (RWD); Serienräder für GLE 63 S: 55,9 cm (22") AMG Schmiederäder im Kreuzspeichen-Design, himalayagrau lackiert und glanzgedreht (RXU); Serienbremsanlage für GLE 63: AMG Hochleistungs-Verbundbremsanlage, Bremssättel grau lackiert mit weißem „AMG“ Schriftzug; Serienbremsanlage für GLE 63 S: AMG Hochleistungs-Verbundbremsanlage, Bremssättel rot lackiert mit schwarzem „AMG“ Schriftzug; „V8 BITURBO 4MATIC+“ Schriftzug auf den vorderen Kotflügeln; AMG Seitenschwellerverkleidungen in Wagenfarbe lackiert; dynamisch geformte AMG Heckschürze mit Einsatz in Diffusor-Optik, Zierleiste in Silberchrom und AMG Abrisskante; AMG Abgasanlage mit zwei eckigen, hochglänzend verchromten Doppelendrohrblenden, für GLE 63 S mit charakteristischer Riffelung.



53,3 cm (21") AMG Leichtmetallräder im 5-Doppelspeichen-Design
himalayagrau lackiert und glanzgedreht mit
VA 275/45 R 21 auf 10 J x 21 ET 51, HA 315/40 R 21 auf 11 J x 21 ET 47



RWD **0,00**
0,00

55,9 cm (22") AMG Schmiederäder im Kreuzspeichen-Design
himalayagrau lackiert und glanzgedreht mit
VA 285/40 R 22 auf 10 J x 22 ET 55, HA 325/35 R 22 auf 11,5 J x 22 ET 53



RXU **2.262,00**
1.950,00

53,3 cm (21") AMG Leichtmetallräder im 5-Doppelspeichen-Design
schwarz matt lackiert und glanzgedreht mit
VA 275/45 R 21 auf 10 J x 21 ET 51, HA 315/40 R 21 auf 11 J x 21 ET 47



RWE **348,00**
300,00

Code **Preis Euro**
inkl. MwSt.
exkl. MwSt.

Mercedes-AMG
GLE 63 4MATIC+

Mercedes-AMG
GLE 63 S 4MATIC+

S

S

S

-

●

S

●

-

Mercedes-AMG.

Mercedes-AMG GLE 63/63 S 4MATIC+ Exterieur

55,9 cm (22") AMG Schmiederäder im Kreuzspeichen-Design
 schwarz matt lackiert und Außenhorn glanzgedreht mit
 VA 285/40 R 22 auf 10 J x 22 ET 55, HA 325/35 R 22 auf 11,5 J x 22 ET 53



Code	Preis Euro inkl. MwSt. exkl. MwSt.
RXV	2.842,00 2.450,00 580,00 500,00

Mercedes-AMG
GLE 63 4MATIC+



–

Mercedes-AMG
GLE 63 S 4MATIC+

–



Bitte beachten Sie: Je geringer bei einer bestimmten Radgröße der Querschnitt der Reifen ist, desto schlechter ist der Fahrkomfort auf schlechten Straßen. Abroll- und Dämpfungskomfort nehmen ab und die Gefahr, dass es beim Überfahren von Hindernissen zu Beschädigung von Reifen und Rädern kommt, steigt.

● lieferbar gegen Mehrpreis ○ als Sonderausstattung ohne Mehrpreis lieferbar S Serienausstattung – nicht lieferbar Abbildungen können Sonderausstattungen beinhalten.

Mercedes-AMG.

Mercedes-AMG GLE 63/63 S 4MATIC+ Interieur

Elemente der Serienausstattung im Interieur: AMG Sitze für Fahrer und Beifahrer mit AMG spezifischer Sitzgrafik und „AMG“ Plakette in den vorderen Sitzlehnen; Sitzheizung für Fahrer und Beifahrer; Serienpolsterung für GLE 63 in Leder Nappa AMG schwarz (851); Serienpolsterung für GLE 63 S in Leder Exklusiv Nappa AMG schwarz (571) mit charakteristischen Farbakzenten: A-Band, Kontrastziernähte und Sicherheitsgurte in Kristallgrau; Serienlenkrad für GLE 63: AMG Performance Lenkrad in Leder Nappa schwarz im 3-Speichen-Design, unten abgeflacht, mit Perforation im Griffbereich, Touch Control-Buttons, silberfarbenen Aluminium-Schalt paddles, 12-Uhr-Markierung in Schwarz und Lenkradblende mit „AMG“ Schriftzug; Serienlenkrad für GLE 63 S: AMG Performance Lenkrad in Leder Nappa / Mikrofaser DINAMICA schwarz im 3-Speichen-Design, unten abgeflacht, mit Perforation im Griffbereich, Touch Control-Buttons, silberfarbenen Aluminium-Schalt paddles, 12-Uhr-Markierung in Schwarz und Lenkradblende mit „AMG“ Schriftzug; Instrumententafel und Bordkanten der Türen in Ledernachbildung ARTICO schwarz für GLE 63 bzw. in Leder Nappa schwarz für GLE 63 S; Zierelemente Aluminium gebürstet mit Längsschliff hell (H46); Widescreen-Cockpit bestehend aus 2 Displays mit einer Bildschirmdiagonale von jeweils 12,3 Zoll; mit AMG spezifischen Inhalten wie RACETIMER und AMG Start-up Menu sowie vier wählbaren Anzeigestilen („Modern Classic“, „Sport“, „Dezent“ und AMG spezifisch „Supersport“); AMG Sportpedalanlage aus gebürstetem Edelstahl mit schwarzen Gumminoppen; AMG Einstiegsleisten beleuchtet mit „AMG“ Schriftzug; AMG Fußmatten in Schwarz aus Velours mit „AMG“ Schriftzug; Innenhimmel Stoff schwarz.



Polster Leder Nappa AMG schwarz

Nicht mit Innenhimmel Stoff macchiato beige (55U)



851

0,00
0,00

S

–

Polster Leder Exklusiv Nappa AMG schwarz

Nur mit Instrumententafel und Bordkanten der Türen in Leder Nappa (U38)

Nicht mit Innenhimmel Stoff macchiato beige (55U) und Instrumententafel und Bordkanten der Türen in Ledernachbildung ARTICO (U09)



571

0,00
0,00

–

S

Polster Leder Nappa AMG zweifarbig tartufobraun/schwarz



854

0,00
0,00

○

–

Polster Leder Exklusiv Nappa AMG schwarz

Nur mit Instrumententafel und Bordkanten der Türen in Leder Nappa (U38)

Nicht mit Innenhimmel Stoff macchiato beige (55U) und Instrumententafel und Bordkanten der Türen in Ledernachbildung ARTICO (U09)



551







2.320,00
2.000,00

●

○





Mercedes-AMG.

Mercedes-AMG GLE 63/63 S 4MATIC+ Interieur

		Code	Preis Euro inkl. MwSt. exkl. MwSt.	Mercedes-AMG GLE 63 4MATIC+	Mercedes-AMG GLE 63 S 4MATIC+
Polster Leder Exklusiv Nappa AMG zweifarbig tartufobraun/schwarz Nur mit Instrumententafel und Bordkanten der Türen in Leder Nappa (U38) Nicht mit Innenhimmel Stoff macchiato beige (55U) und Instrumententafel und Bordkanten der Türen in Ledernachbildung ARTICO (U09)		554	2.320,00 2.000,00 232,00 200,00	● -	- ●
Polster Leder Exklusiv Nappa AMG zweifarbig red pepper/schwarz Nur mit Instrumententafel und Bordkanten der Türen in Leder Nappa (U38) Nicht mit Innenhimmel Stoff macchiato beige (55U), Innenhimmel Stoff kristallgrau (58U) und Instrumententafel und Bordkanten der Türen in Ledernachbildung ARTICO (U09)		557	2.552,00 2.200,00 232,00 200,00	● -	- ●
Polster Leder Exklusiv Nappa Style AMG schwarz Nur mit Memory-Paket (P64) und Instrumententafel und Bordkanten der Türen in Leder Nappa (U38) Nicht mit Innenhimmel Stoff macchiato beige (55U) und Instrumententafel und Bordkanten der Türen in Ledernachbildung ARTICO (U09)		561	2.842,00 2.450,00 522,00 450,00	● -	- ●
Innenhimmel Stoff schwarz		51U	0,00 0,00	S	S
Innenhimmel Stoff macchiato beige Nicht mit Sicherheitsgurte in Rot (Y05)		55U	0,00 0,00	○	○
Innenhimmel Stoff kristallgrau		58U	0,00 0,00	○	○

Mercedes-AMG.

Mercedes-AMG GLE 63/63 S 4MATIC+ Interieur

		Code	Preis Euro inkl. MwSt. exkl. MwSt.	Mercedes-AMG GLE 63 4MATIC+	Mercedes-AMG GLE 63 S 4MATIC+
<p>Innenhimmel Mikrofaser DINAMICA schwarz Der hochwertige Innenhimmel Mikrofaser DINAMICA ist in der Farbe schwarz ausgeführt und ergänzt damit den exklusiven Gesamteindruck Ihres Interieurs.</p> 		61U	1.856,00 1.600,00	●	●
<p>AMG Performance Lenkrad in Leder Nappa Dieses AMG Lenkrad ist durchgängig in edlem Nappaleder ausgeführt und erhält eine Perforation im Griffbereich. Die AMG typisch abgeflachte Form stammt aus dem Motorsport und betont die Sportlichkeit des Cockpits. Ergonomisch positionierte Touch-Control Buttons bieten intuitiven Bedienkomfort und fördern ein fokussiertes Fahren.</p> 		L6J	0,00 0,00	S	○
<p>AMG Performance Lenkrad in Leder Nappa/Mikrofaser DINAMICA Bei diesem AMG Lenkrad trifft edles Nappaleder auf griffige Mikrofaser DINAMICA – für perfekten Grip und präzises Steuern. Die AMG typisch abgeflachte Form stammt aus dem Motorsport und betont die Sportlichkeit des Cockpits. Ergonomisch positionierte Touch-Control Buttons bieten intuitiven Bedienkomfort und fördern ein fokussiertes Fahren.</p> 		L6K	487,20 420,00	●	S
<p>Mit AMG DYNAMIC PLUS Paket (P71)</p>			0,00 0,00	○	–
<p>AMG Performance Lenkrad in Mikrofaser DINAMICA Dieses AMG Lenkrad ist durchgängig in griffiger Mikrofaser DINAMICA ausgeführt – für perfekten Grip und präzises Steuern. Die AMG typisch abgeflachte Form stammt aus dem Motorsport und betont die Sportlichkeit des Cockpits. Ergonomisch positionierte Touch-Control Buttons bieten intuitiven Bedienkomfort und fördern ein fokussiertes Fahren.</p> 		L6G	568,40 490,00 116,00 100,00	● –	– ●
<p>AMG Performance Lenkrad in Carbon/Mikrofaser DINAMICA Bei diesem AMG Lenkrad trifft markantes Carbon auf griffige Mikrofaser DINAMICA – ein optisches und haptisches Highlight. Die AMG typisch abgeflachte Form stammt aus dem Motorsport und betont die Sportlichkeit des Cockpits. Ergonomisch positionierte Touch-Control Buttons bieten intuitiven Bedienkomfort und fördern ein fokussiertes Fahren.</p> 		L6H	951,20 820,00 464,00 400,00	● –	– ●
<p>Mit AMG DYNAMIC PLUS Paket (P71)</p>			382,80 330,00	●	–

Mercedes-AMG.

Mercedes-AMG GLE 63/63 S 4MATIC+ Interieur

Lenkradheizung

Damit haben Sie Ihren Mercedes auch an kalten Tagen perfekt im Griff: Die Lenkradheizung verwöhnt Ihre Hände bei Bedarf mit wohliger Wärme. Diese ist auf Knopfdruck aktivierbar und lässt sich separat von den Klimaeinstellungen an Bord steuern.



Mit AMG DYNAMIC PLUS Paket (P71)

Code
Preis Euro
inkl. MwSt.
exkl. MwSt.

443
232,00
200,00

0,00
0,00

Mercedes-AMG
GLE 63 4MATIC+



Mercedes-AMG
GLE 63 S 4MATIC+



Mercedes-AMG.

AMG Technik/AMG Performance Studio

AMG RIDE CONTROL+

Das AMG RIDE CONTROL+ Fahrwerk bietet beste Bedingungen für Ihren sportlichen Fahrstil. Herausragende Agilität trifft auf hervorragende Kontrollierbarkeit. Für ein spürbares Plus an Dynamik und Stabilität – auf allen Wegen und Abwegen. Dank AIRMATIC-Paket genießen Sie zudem die Komfortvorteile einer modernen Luftfederung mit adaptiver Dämpfung.



Code
Preis Euro
inkl. MwSt.
exkl. MwSt.

489
0,00
0,00

Mercedes-AMG
GLE 53 4MATIC+

S

Mercedes-AMG
GLE 63 4MATIC+

S

Mercedes-AMG
GLE 63 S 4MATIC+

S

AMG Hinterachs-Sperrdifferenzial elektronisch

Mit dem AMG Hinterachs-Sperrdifferenzial ist Ihr Fahrzeug noch agiler – und Sie haben mehr Fahrspaß. Das elektronisch geregelte Sperrdifferenzial erlaubt bei Kurvenfahrt eine optimale Kraftverteilung zwischen beiden Rädern. Es passt sich permanent der Fahrsituation an und erhöht beispielsweise bei einem Spurwechsel die Fahrstabilität.



467
0,00
0,00

–

S

S

AMG Einstiegsleisten mit „AMG“ Schriftzug beleuchtet



U25
0,00
0,00

S

S

S

AMG Fußmatten

Die eleganten schwarzen Fußmatten mit AMG Schriftzug fügen sich harmonisch in das Interieur-Design ein und schützen den Fußraum effektiv vor Verschmutzungen. Sie können die AMG Fußmatten bei Bedarf im Handumdrehen herausnehmen, saugen oder reinigen.



U26
0,00
0,00

S

S

S

AMG Hochleistungs-Verbundbremsanlage

Bremssättel rot lackiert mit schwarzem „AMG“ Schriftzug. Profitieren Sie von exzellenten Verzögerungswerten in jeder Situation: Die AMG Hochleistungs-Verbundbremsanlage ist Ihr zuverlässiger Partner, wenn Geschwindigkeit präzise dosiert und auf den Punkt reduziert werden soll. Die großzügig dimensionierten Bremsscheiben sind rundum innenbelüftet.

Für GLE 53 und GLE 63 nur mit AMG DYNAMIC PLUS Paket (P71)

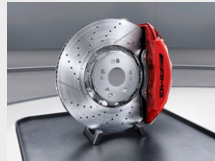

U70
0,00
0,00

○

○

S

AMG TRACK PACE

AMG TRACK PACE verwandelt Ihr AMG Fahrzeug in Ihren virtuellen Renningenieur. Mit Hilfe von Runden-, Sektor- und Beschleunigungszeiten sowie ausgewählten Live-Telemetriedaten können Sie Ihr Fahrkönnen auf abgesperrten Strecken gezielt analysieren und verbessern.



256
0,00
0,00

S

S

S

● lieferbar gegen Mehrpreis

○ als Sonderausstattung ohne Mehrpreis lieferbar

S Serienausstattung

– nicht lieferbar

Abbildungen können Sonderausstattungen beinhalten.

Mercedes-AMG.

AMG Technik/AMG Performance Studio

AMG Lenkradtasten

Mit den AMG Lenkradtasten gestalten Sie Ihr Lenkrad radikal sportlich: Diese erlauben eine schnelle und zielsichere Bedienung spezifischer fahrdynamischer Funktionen. Für ein fokussiertes, konzentriertes und leistungsorientiertes Fahrgefühl – und für eine authentische Rennwagen-Atmosphäre im Cockpit.

Nicht mit Lenkradheizung (443)



Code

U88

Preis Euro
inkl. MwSt.
exkl. MwSt.

0,00
0,00

Mercedes-AMG
GLE 53 4MATIC+

S

Mercedes-AMG
GLE 63 4MATIC+

S

Mercedes-AMG
GLE 63 S 4MATIC+

S

AMG Night-Paket

Mit dem AMG Night-Paket sind ausgewählte Exterieur-Elemente in Schwarz hochglänzend ausgeführt. Damit ergeben sich – je nach gewünschter Lackfarbe – entweder starke Kontraste oder fließende Übergänge. Ob aufregende Akzente oder souveräne Zurückhaltung: In beiden Fällen demonstrieren Sie Sinn für ein individuell-dynamisches Design.

Elemente in Schwarz hochglänzend: Frontsplitter und Zierleiste der AMG Frontschürze, Außenspiegelgehäuse, lackiert, Fenstereinfassungen, Zierleiste der AMG Heckschürze, wärmedämmend dunkel getöntes Glas ab der B-Säule, AMG Abgasanlage mit 2 schwarz verchromten Doppelendrohrblenden.

Enthält Wärmedämmend dunkel getöntes Glas (840; abwählbar mit U50)



P60

1.102,00
950,00

●

●

●

AMG Performance-Abgasanlage schaltbar

Ein besonderes akustisches Erlebnis liefert die schaltbare AMG Performance-Abgasanlage. Die variabel verstellbaren Abgasklappen geben Ihnen die Möglichkeit, den Sound des Fahrzeugs auf Knopfdruck zu verändern. Je nach Fahrprogramm wandelt sich die Klangcharakteristik von zurückhaltendem Komfort bis hin zu maximaler Emotionalität.



U78

1.624,00
1.400,00

●

●

●

AMG Driver's Package

mit 280 km/h Höchstgeschwindigkeit. Noch mehr Sportlichkeit und Agilität für Ihren Mercedes-AMG: Mit dem AMG Driver's Package wird die Begrenzung der Höchstgeschwindigkeit auf 280 km/h angehoben.

250

2.204,00
1.900,00

–

●

S

AMG ACTIVE RIDE CONTROL

auf Basis AMG RIDE CONTROL+. Stabilität trifft Agilität: AMG ACTIVE RIDE CONTROL gleicht dank hochmoderner Elektronik Wankbewegungen gezielt aus. Fahrwerk und Lenkung reagieren hochpräzise auf Fahrsituation und Fahrbahn. Am Steuer profitieren Sie von einem intensiven, dynamischen AMG Fahrgefühl. Und als Passagier genießt man ausgezeichneten Fahrkomfort.

Für GLE 53 enthalten in AMG DYNAMIC PLUS Paket (P71)



465

3.248,00
2.800,00

●

S

S

Mercedes-AMG.

AMG Technik/AMG Performance Studio

AMG Keramik Hochleistungs-Verbundbremsanlage

Die AMG Keramik Hochleistungs-Verbundbremsanlage (Vorderachse) ist der perfekte Gegenspieler für den kraftvollen Antrieb Ihres AMG. Sie steht auch bei extremer Beanspruchung für kurze Bremswege, präzise Dosierbarkeit und maximale Ausdauer. Sie zeichnet sich gegenüber der Serienbremse durch ein niedrigeres Gewicht aus und steigert so die Agilität.

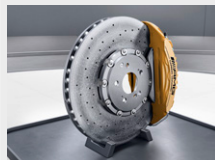

Code
Preis Euro
inkl. MwSt.
exkl. MwSt.

B07
4.872,00
4.200,00

Mercedes-AMG
GLE 53 4MATIC+

Mercedes-AMG
GLE 63 4MATIC+

Mercedes-AMG
GLE 63 S 4MATIC+

–

●

●

AMG DYNAMIC PLUS Paket

Mit dem AMG DYNAMIC PLUS Paket sichern Sie sich ein spür- und sichtbares Plus an Sportlichkeit. Ausgewählte High-Performance-Komponenten steigern die Dynamik wirkungsvoll. Das Ergebnis ist ein Erlebnis. Darüber hinaus verweisen die auffälligen roten Akzente der AMG Hochleistungs-Bremsanlage auf die Leistungsstärke Ihres Mercedes-AMG.

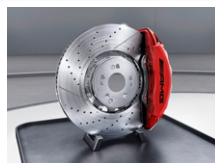

P71
5.336,00
4.600,00
2.146,00
1.850,00

●

–

–

–

●

–

Enthält AMG Hochleistungs-Verbundbremsanlage (U70) und AMG ACTIVE RIDE CONTROL (465)

Wahlweise mit AMG Performance Lenkrad in Leder Nappa/Mikrofaser DINAMICA (L6K) oder AMG Performance Lenkrad in Mikrofaser DINAMICA (L6G) ohne Mehrpreis

Elektromobilität.



Fahren Sie im Stadtverkehr rein elektrisch, laden Sie Ihr EQ Power Modell zu Hause und an öffentlichen Ladestationen auf. Unsere EQ Power Modelle mit Plug-in-Hybrid-Antrieb verbinden das Beste aus zwei Welten: die Dynamik und Effizienz eines Elektromotors mit der Reichweite eines Verbrennungsmotors.

In dieser Rubrik finden Sie eine Zusammenfassung der relevanten Informationen zum Thema Laden, Förderung und technische Daten für Ihr Plug-in-Hybrid Fahrzeug.

Laden	41
Ladesystem	41
Laden zu Hause	41
Öffentliches Laden	42
Installation – Ladelösungspartner	44
Förderung	45
Technische Daten	46

Elektromobilität – Laden.

Ladesystem

Wechselstrom-Ladesystem (AC-Laden)

bis zu 7,4 kW. Mehr Flexibilität im Alltag: Mit dem leistungsstarken Wechselstrom-Ladesystem mit bis zu 7,4 kW (2-phasig) laden Sie Ihren Plug-in-Hybrid schnell und einfach. Neben der Wallbox zuhause können Sie Ihr Fahrzeug auch an einer Vielzahl öffentlicher Ladesäulen anschließen. Diese liefern meist Wechselstrom – wie auch konventionelle Haushaltssteckdosen.

Code

Preis Euro
inkl. MwSt.
exkl. MwSt.

GLE 350 de 4MATIC

GLE 350 e 4MATIC

76B

0,00
0,00

S

S

Gleichstrom-Ladesystem (DC-Laden) 60kW

Für Ihre optimale Ladegeschwindigkeit mit maximal 60 kW und damit hohen Komfort. Schnellladesäulen wie zum Beispiel IONITY liefern den für Ihre Hochvolt-Batterie erforderlichen Gleichstrom. Somit stellt das Gleichstrom-Ladesystem in kürzester Zeit eine bestmögliche elektrische Reichweite bereit.



83B

580,00
500,00

●

●

Laden zu Hause

Für das Laden Ihres Fahrzeugs zu Hause, bietet Ihnen Mercedes-Benz das passende Ladekabel und Wallbox. Nutzen Sie effektiv die Zeit in der Ihr Elektrofahrzeug in der Garage oder auf Ihrem Stellplatz steht. Mit nur einem Handgriff laden Sie Ihr Fahrzeug ganz einfach und bequem: mit einer Mercedes-Benz Wallbox Home oder einem Standardladekabel an einer herkömmlichen Steckdose.

Ladekabel für Haushaltssteckdose, 5m, glatt

Dieses Ladekabel, auch Mode 2 Kabel genannt, ermöglicht Ihnen das Aufladen der Fahrzeugbatterie an der Haushaltssteckdose mit bis zu 2,3 kW (230 V, 1-phasig, 10 A) und passt für Steckdosen des Typs E/F CEE 7/7.



B30

0,00
0,00

S

S

Ladekabel für Haushaltssteckdose, 8m, glatt

Dieses Ladekabel, auch Mode 2 Kabel genannt, ermöglicht Ihnen das Aufladen der Fahrzeugbatterie an der Haushaltssteckdose mit bis zu 2,3 kW (230 V, 1-phasig, 10 A) und passt für Steckdosen des Typs E/F CEE 7/7.



B80

81,20
70,00

●

●

Ladekabel für Industriesteckdose, 5m, glatt

Dieses Ladekabel, auch Mode 2 Kabel genannt, ermöglicht Ihnen das Aufladen der Fahrzeugbatterie an der Industriesteckdose mit bis zu 3,6 kW (230 V, 1-phasig, 16 A) und passt für Steckdosen des Typs IEC60309 CEE 16/3.



B32

278,40
240,00

●

●

Bitte beachten Sie: Die maximal mögliche Ladeleistung ist u.a. abhängig vom Ladekabel, dem Ladesystem des Fahrzeugs und der Ladeinfrastruktur.

Elektromobilität – Laden.

Laden zu Hause

Ladekabel für Industriesteckdose, 8m, glatt

Dieses Ladekabel, auch Mode 2 Kabel genannt, ermöglicht Ihnen das Aufladen der Fahrzeugbatterie an der Industriesteckdose mit bis zu 3,6 kW (230 V, 1-phasig, 16 A) und passt für Steckdosen des Typs IEC60309 CEE 16/3.



Code
Preis Euro
inkl. MwSt.
exkl. MwSt.

B82
313,20
270,00

GLE 350 de 4MATIC



GLE 350 e 4MATIC



Mercedes-Benz Wallbox, bspw. mit fest verbundenem Ladekabel (6m)

Geeignet zum Laden von Plug-In Hybriden der Marke Mercedes-Benz (Teilenummer A000 906 0407).

Bei der Mercedes-Benz Wallbox handelt es sich um ein Original-Zubehör. Die ausführlichen Zubehör-Information mit der genauen Produktbeschreibung erhalten Sie bei Ihrem Mercedes-Benz Partner oder online unter <http://configurator.mercedes-benz-accessories.com>.

Die angegebenen Preise verstehen sich ohne eventuelle Ein- bzw. Anbaukosten. Änderungen und Irrtümer vorbehalten.

Zur fachgerechten Installation der Wallbox wenden Sie sich bitte an Ihren Mercedes-Benz Partner.



870,00
750,00



Öffentliches Laden

Für das Laden an öffentlichen Ladestationen bietet Ihnen Mercedes-Benz das passende Ladekabel und den digitalen Dienst.

Mit Mercedes me Charge erhalten Sie europaweit Zugang zu einer Vielzahl öffentlicher Ladestationen, die sich zum Beispiel in der Stadt, an Einkaufszentren, Hotels oder Raststätten befinden.

Ladekabel für Wallbox und öffentliche Ladestationen, 5m, glatt

Dieses Ladekabel, auch Mode 3 Kabel genannt, ermöglicht Ihnen das Aufladen der Fahrzeugbatterie an der Wallbox oder an öffentlichen Ladestationen mit bis zu 11 kW (Typ 2, 3-phasig, 20 A).

Nur mit Public Charging Paket (DAP)



B33
0,00
0,00



Ladekabel für Wallbox und öffentliche Ladestationen, 8m, glatt

Dieses Ladekabel, auch Mode 3 Kabel genannt, ermöglicht Ihnen das Aufladen der Fahrzeugbatterie an der Wallbox oder an öffentlichen Ladestationen mit bis zu 11 kW (Typ 2, 3-phasig, 16 A).

Nur mit Public Charging Paket (DAP)



B83
34,80
30,00



Bitte beachten Sie: Die maximal mögliche Ladeleistung ist u.a. abhängig vom Ladekabel, dem Ladesystem des Fahrzeugs und der Ladeinfrastruktur.

Elektromobilität – Laden.

Öffentliches Laden

	Code	Preis Euro inkl. MwSt. exkl. MwSt.	GLE 350 de 4MATIC	GLE 350 e 4MATIC
Public Charging Paket (Dienst 1 Jahr ab Aktivierung kostenfrei nutzbar). Das Public-Charging Paket beinhaltet den Remote und Charging Services Plus (38U), sowie das Ladekabel für Wallbox und öffentliche Ladestationen, 5m, glatt (B33). Mit Mercedes me Charge reisen Sie flexibler. Laden Sie an einer Vielzahl von öffentlichen Stationen. Ihr Zugang ist in das MBUX Multimediasystem und das Mercedes me Ökosystem integriert. Alles auf einen Blick und beste Kostenkontrolle: Für alle Abrechnungen genügt ein Vertrag. Das Ladekabel für Wallbox und öffentliche Ladestationen, 5m, glatt (B33), ermöglicht Ihnen das Aufladen der Fahrzeugbatterie an der Wallbox oder an öffentlichen Ladestationen mit bis zu 11 kW (Typ 2, 3-phasig, 20 A). Mit dem Public Charging Paket sind Sie für das Laden an öffentlichen Stationen bestens ausgestattet. Enthält Ladekabel für Wallbox und öffentliche Ladestationen, 5m, glatt (B33) und Remote und Charging Services Plus (38U)	DAP	382,80 330,00	●	●
Remote und Charging Services Plus Das Paket Remote und Charging Services Plus verbindet Sie mit dem Fahrzeug. Sie können es auf Wunsch lokalisieren und ausgewählte Funktionen fernbedienen. Mit Mercedes me Charge beziehen Sie Strom an vielen öffentlichen Ladestationen bei größtmöglicher Kostentransparenz. Sie müssen sich nur einmal registrieren und erhalten eine zentrale Abrechnung. Nur mit Public Charging Paket (DAP)	38U	0,00 0,00	○	○

Bitte beachten Sie: Die maximal mögliche Ladeleistung ist u.a. abhängig vom Ladekabel, dem Ladesystem des Fahrzeugs und der Ladeinfrastruktur.

Elektromobilität – Laden.

Installation – Ladelösungspartner

Mercedes-Benz bietet Ihnen den richtigen Partner für Ihre Ladelösung an. Für Privat und Gewerbekunden.

Ladelösungen für ihr zuhause – THE MOBILITY HOUSE

Wallbox und Installation – alles aus einer Hand. Erwerben Sie die Wallbox über unseren Partner The Mobility House, dann bestellen Sie die Installation ganz bequem zusammen mit der Wallbox.

Sie möchten mehr erfahren?

THE MOBILITY HOUSE berät Sie gern.

Telefon: +49 89 4161 430 70

E-Mail: sales@mobilityhouse.com

www.mobilityhouse.de

Flottenladelösungen – NewMotion

Eine Ladelösung für Flotten benötigen eine intelligente Ladeinfrastruktur und ein Lastmanagement. Unser Ladepartner NewMotion bietet eine optimale Beratung zu einer umfassenden und zukunftsorientierten Ladeinfrastruktur in Unternehmen oder Parkhäusern etc.

Sie möchten mehr erfahren?

NewMotion berät Sie gern.

Telefon: +49 30 215 028 48

E-Mail: beratung@newmotion.com

kundendienst@newmotion.com

Elektromobilität – Förderung.

Umweltbonus/Innovationsprämie¹

Mercedes-Benz und die Bundesregierung fördern Ihren Einstieg in die Elektromobilität. Dabei verdoppelt die Bundesregierung den Bundesanteil am Umweltbonus als neue Innovationsprämie.

Für den Kauf und die Zulassung eines Elektrofahrzeugs mit einem Nettolistenpreis > 40.000 € bis 65.000 € beträgt die Gesamtförderung 7.500 €. Für den Kauf und die Zulassung eines ausgewählten Plug-in-Hybridfahrzeugs mit einem Nettolistenpreis bis 40.000 € beträgt die Gesamtförderung 6.750 €. Für den Kauf und die Zulassung eines ausgewählten Plug-in-Hybridfahrzeugs mit einem Nettolistenpreis > 40.000 € bis 65.000 € beträgt die Gesamtförderung 5.625 €. Die Innovationsprämie gilt für Neufahrzeuge, die auf der Liste der förderfähigen Fahrzeuge stehen und nach dem 03.06.2020 zugelassen werden und ist befristet bis 31.12.2021.

E-Kennzeichen: Bahn frei

Erwerben Sie ein batterieelektrisches Fahrzeug oder ein Plug-in-Hybridfahrzeug mit mindestens 40 km elektrischer Reichweite (innerorts)² oder einem CO₂ Ausstoß von höchstens 50 g/km², ist das Fahrzeug zur Zulassung mit einem so genannten E-Kennzeichen² berechtigt.

Abhängig von der jeweiligen lokalen/regionalen Umsetzung profitieren Sie unter Umständen z. B. von kostenfreiem Parken oder der Erlaubnis zur Nutzung der Busspur.³

Dienstwagenbesteuerung: Das rechnet sich

Privat genutzte Dienstwagen werden grundsätzlich auf Basis des Bruttolistenpreises (= Bemessungsgrundlage) versteuert.

Wird ein privat genutztes Elektro- oder extern aufladbares Hybridelektrofahrzeugs⁴ im Zeitraum vom 01. Januar 2019 bis zum 31. Dezember 2030 angeschafft oder geleast, wird die Bemessungsgrundlage für Zwecke der Lohn-/Einkommensteuer halbiert. Dadurch reduziert sich die Steuerbelastung im Prinzip um die Hälfte. Das Halbierungsprinzip wird auch bei Anwendung der sog. Fahrtenbuchmethode berücksichtigt.⁵



¹ Die Höhe und Berechtigung zur Inanspruchnahme der Innovationsprämie des Bundes ist durch die auf der Webseite des BAFA (www.bafa.de/umweltbonus) abrufbare Richtlinie geregelt. Es besteht kein Rechtsanspruch auf Gewährung der Innovationsprämie bzw. des Umweltbonus. Der Erhalt erfolgt vorbehaltlich einer positiven Entscheidung des Antrags durch das Bundesamt für Wirtschaft und Ausfuhrkontrolle (BAFA). ² Die rechtlichen Grundlagen sind geregelt im Elektromobilitätsgesetz (EmoG) und unterliegen damit Änderungen. ³ Beispiele für Förderung auf Kommunalen Ebene. Es ist möglich, dass in Ihrem Nutzungsgebiet kein Vorteil besteht. Bitte wenden Sie sich hierzu an Ihre Kommune. ⁴ Es profitieren nur Plug-in-Hybridfahrzeuge, welche die Voraussetzungen des § 3 Absatz 2 Nummer 1 oder 2 des Elektromobilitätsgesetzes erfüllen, d.h. deren rein elektrische Reichweite innerorts (EAER „City“) mindestens 40 km beträgt oder deren CO₂ Ausstoß höchstens 50 g/km beträgt. Die Werte werden in den mitgelieferten, fahrzeugindividuellen CoC-Papieren aufgeführt. Es werden die nach dem WLTP Messverfahren ermittelten Werte herangezogen. ⁵ Details regelt § 6 Absatz 1 Nummer 4 Satz 2 und 3 EStG. Bei Fragen wenden Sie sich an Ihren Steuerberater. Weitere Informationen zum offiziellen Kraftstoffverbrauch und zu den offiziellen spezifischen CO₂-Emissionen neuer Personenkraftwagen können dem „Leitfaden über den Kraftstoffverbrauch die CO₂-Emissionen und den Stromverbrauch neuer Personenkraftwagen“ entnommen werden, der an allen Verkaufsstellen und bei der DAT Deutsche Automobil Treuhand GmbH (www.dat.de) unentgeltlich erhältlich ist.

Elektromobilität – technische Daten.

Typ		GLE 350 de 4MATIC	GLE 350 e 4MATIC
Kraftstoff		Diesel	Benzin
Hybridart		Plug-in-Hybrid	Plug-in-Hybrid
WLTP-Zertifizierung¹			
Elektrische Äquivalente rein elektrische Reichweite	km	87,0 - 100,0	85,0 - 100,0
Elektrische Äquivalente rein elektrische Reichweite städtisch	km	98,0 - 109,0	93,0 - 106,0
Stromverbrauch gewichtet kombiniert ²	kWh/100km	25,8 - 24,9	27,9 - 25,7
CO ₂ -Emissionen gewichtet kombiniert	g/km	32,0 - 29,0	36,0 - 33,0
Kraftstoffverbrauch gewichtet kombiniert	l/100km	1,2 - 1,1	1,6 - 1,5
Elektrische Anlagen			
Systemleistung (max. Nennleistung)	kW/PS	235/320	245/333
Nennleistung Elektro	kW/PS	100/136	100/136
Max. Ladeleistung AC (serienmäßig optional)	kW	7,4 n. v.	7,4 n. v.
AC Ladezeit 10 - 100% SOC netto (HH-Steckdose, 2,3 kW)	h	11,5	11,5
Maße und Gewichte			
Leergewicht/Zuladung	kg	2.690/540	2.625/565
Zulässiges Gesamtgewicht	kg	3.230	3.190
Anhängelast ungebremst/gebremst	kg	750/2.700 ³	750/2.700 ³
Gepäckraumvolumen (VDA)	l	510 - 1.645	510 - 1.645

¹ Beispiele für Förderung auf Kommunalen Ebene. Es ist möglich, dass in Ihrem Nutzungsgebiet kein Vorteil besteht. Bitte wenden Sie sich hierzu an Ihre Kommune.

² Die rechtlichen Grundlagen sind geregelt im Elektromobilitätsgesetz (EmoG) und unterliegen damit Änderungen.

³ Bei Wahl von Anhangevorrichtung (550) mit AIRMATIC-Paket (489) erhöhte Anhängelast von 3,5t

Serien- und Sonderausstattung.



Exterieur	48
Licht und Sicht	48
Schließsysteme	49
Scheiben und Spiegel	49
Dachsysteme	50
Anbauteile	51
Anhängevorrichtung	51
Räder	51
Interieur	53
Sitze	54
Fußraum	56
Klimatisierung	56
Ablagen	58
Koffer- und Laderaum	58
Sicherheit und Assistenzsysteme	60
Parken und Rangieren	63
Infotainment, Navigation und Kommunikation	64
Technik	69
Antrieb	70
Fahrwerk	71

Serien- und Sonderausstattung.

Exterieur

Licht und Sicht

	Code	Preis Euro inkl. MwSt. exkl. MwSt.	GLE 350 de 4MATIC	GLE 350 e 4MATIC	GLE 350 d 4MATIC	GLE 400 d 4MATIC	Mercedes-AMG GLE 53 4MATIC+	Mercedes-AMG GLE 63 4MATIC+	Mercedes-AMG GLE 63 S 4MATIC+
<p>MULTIBEAM LED</p> <p>Die adaptiven MULTIBEAM LED Scheinwerfer reagieren mit einzeln steuerbaren LEDs schnell auf die Verkehrssituation. Das Teilfernlicht spart andere Verkehrsteilnehmer aus, ohne diese zu blenden. Das ULTRA RANGE Fernlicht erhöht die Reichweite auf das zulässige Maximum. Abbiege- und Kurvenlicht leuchten je nach Fahrsituation das Sichtfeld optimal aus. Elemente der MULTIBEAM LED Scheinwerfer: 84 individuell steuerbare Hochleistungs-LEDs pro Scheinwerfer; Abbiegelicht bzw. Abbieglicht mit Kreisverkehr- und Kreuzungsfunktion (nur mit Festplatten-Navigation, 365); Adaptiver Fernlicht-Assistent Plus (blendfreies Dauerfernlicht, 628); aktives Kurvenlicht mit vorausschauender Steuerung; ULTRA RANGE Fernlicht mit 650 m Reichweite (gesetzlich maximal zulässige Leuchtweite); erweitertes Nebellicht, Citylicht, Landstraßenlicht, Autobahnlicht und Schlechtwetterlicht.</p> <p>Enthält Adaptiver Fernlicht-Assistent Plus (628)</p>	642	0,00 0,00	S	S	S	S	S	S	S
<p>Adaptiver Fernlicht-Assistent Plus</p> <p>Fahren Sie mit Dauerfernlicht. Das macht die Nacht fast zum Tag und entlastet Sie bei Ihren Fahraufgaben. Weit sehen, nicht blenden – nach diesem Motto agiert der Adaptive Fernlicht-Assistent Plus. Gegenverkehr oder vorausfahrende Fahrzeuge spart das intelligente System über hochpräzise LEDs aus: Sie müssen nicht ständig zum Abblendlicht wechseln.</p>	628	0,00 0,00	S	S	S	S	S	S	S
<p>Garagentoröffner</p> <p>Genießen Sie den außergewöhnlichen Bedienkomfort Ihres Mercedes-Benz auch wenn Sie nach Hause kommen. Per einfachem Tastendruck öffnet der im Innenspiegel integrierte Garagentoröffner das mit ihm verbundene Tür- und Torsystem. Somit übernimmt der Garagentoröffner die Funktion einer separaten Fernbedienung – und macht diese damit überflüssig.</p> <p>Informationen über die Verwendung mit bestimmten Garagentorantrieben erhalten Sie über http://www.homelink.com/c</p>	231	261,00 225,00	●	●	●	●	●	●	●
<p>URBAN GUARD Fahrzeugschutz</p> <p>Das Paket URBAN GUARD Fahrzeugschutz bietet eine Rundum-Überwachung. Es umfasst eine Einbruch- und Diebstahlwarnanlage sowie einen Abschleppschutz, der Lageveränderungen erkennen kann. Auch Bewegungen im Innenraum lösen optische und akustische Warnungen aus. Die Diebstahl- und Parkkollisionserkennung von Mercedes me informiert Sie hierbei per App.</p>	P54	580,00 500,00	●	●	●	●	●	●	●

Serien- und Sonderausstattung.

Exterieur

Schließsysteme

Servoschließen

Türen schließen war noch nie so komfortabel und sanft: Mit Hilfe von Servomotoren werden die vorderen und hinteren Türen Ihres Fahrzeugs nahezu geräuschlos ins Schloss gezogen. Sie müssen die Türen nur noch bis zum ersten Einrasten schließen – den Rest übernimmt Ihr Fahrzeug für Sie.



Code 883
Preis Euro
inkl. MwSt.
exkl. MwSt. 638,00
550,00

GLE 350 de 4MATIC

GLE 350 e 4MATIC

GLE 350 d 4MATIC

GLE 400 d 4MATIC

Mercedes-AMG
GLE 53 4MATIC+

Mercedes-AMG
GLE 63 4MATIC+

Mercedes-AMG
GLE 63 S 4MATIC+

KEYLESS-GO Komfort-Paket

Maximaler Komfort für Ihren automobilen Alltag: Mit dem KEYLESS-GO Komfort-Paket können Sie Ihr Fahrzeug starten und verriegeln, indem Sie Ihren Schlüssel schlicht und einfach bei sich tragen. Die Funktion HANDS-FREE ACCESS ermöglicht ein berührungsloses und vollautomatisches Öffnen und Schließen der Gepäckraumklappe.



P17
997,60
860,00

●

●

●

●

●

●

●

Scheiben und Spiegel

Spiegel-Paket

Das Spiegel-Paket kombiniert einige praktikable Funktionen für Ihren automobilen Alltag: Elektrisch anklappbare Außenspiegel schützen Ihr Fahrzeug beim Parken vor ärgerlichen Beschädigungen, der absenkbare rechte Außenspiegel erleichtert das Einparken und die automatische Abblendfunktion schont Ihre Augen. Bestandteile: beide Außenspiegel elektrisch an- und ausklappbar (Taste im Bedienfeld der Fahrertür); automatische Absenkung des Beifahrerspiegelglases auf Einparkstellung bei Einlegen des Rückwärtsgangs; Innenspiegel und Außenspiegel auf der Fahrerseite automatisch stufenlos abblendend; Umfeldbeleuchtung in beiden Außenspiegeln: mit Projektion des Markenlogos zur Ausleuchtung des Einstiegsbereich.



P49
0,00
0,00

S

S

S

S

S

S

S

Doppelte Sonnenblende

Die Doppelte Sonnenblende für Fahrer und Beifahrer schützt Sie noch effektiver vor unangenehmer Blendung. Dank der zusätzlichen schwenkbaren und horizontal verschiebbaren Sonnenblenden können Sie sich gleichzeitig vor Blendung von vorne und von den Seiten schützen. Das ist besonders bei tiefstehender Sonne ein spürbarer Komfort-Gewinn.



543
110,20
95,00

●

●

●

●

●

●

●

Scheibenwaschanlage beheizt

Für Ihren freien Durchblick und damit eine sichere Fahrt auch bei kalten Temperaturen ist das System der Scheibenwaschanlage beheizt. Damit kann es unter anderem das im Winter typische Vereisen verhindern. So können Sie Ihre Frontscheibe möglichst optimal reinigen.

Nicht mit MAGIC VISION CONTROL (874)



875
197,20
170,00

●

●

●

●

S

S

S

● lieferbar gegen Mehrpreis

○ als Sonderausstattung ohne Mehrpreis lieferbar

S Serienausstattung

– nicht lieferbar

Serien- und Sonderausstattung.

Exterieur

Scheiben und Spiegel

Wärmedämmend dunkel getöntes Glas

für hintere Seitenfenster und Heckscheibe. Mit der dunklen Tönung der hinteren Seitenfenster sowie der Heckscheibe unterstreichen Sie den sportlichen und individuellen Eindruck. Gleichzeitig schützt das die Fondpassagiere und den Innenraum vor neugierigen Blicken und direkter Sonneneinstrahlung.

Enthalten in Night-Paket (P55/P60)



Code

Preis Euro
inkl. MwSt.
exkl. MwSt.

GLE 350 de 4MATIC

GLE 350 e 4MATIC

GLE 350 d 4MATIC

GLE 400 d 4MATIC

Mercedes-AMG
GLE 53 4MATIC+

Mercedes-AMG
GLE 63 4MATIC+

Mercedes-AMG
GLE 63 S 4MATIC+

840

452,40
390,00

●

●

●

●

●

●

●

MAGIC VISION CONTROL

inklusive beheizter Wischerblätter. Mehr Sicht, mehr Sicherheit: Das innovative System MAGIC VISION CONTROL sorgt für den perfekten Durchblick – auch während des Wischvorgangs. Zum Einsatz kommen intelligente beheizte Wasserführungen in den Scheibenwischern. Diese sprühen die Reinigungsflüssigkeit direkt vor den Wischblättern auf die Scheibe – eben dorthin, wo sie benötigt wird.

Nicht mit Scheibenwaschanlage beheizt (875)



874

452,40
390,00
255,20
220,00

●

●

●

●

●

–

–

–

–

–

–

●

●

●

Akustik-Komfort-Paket

Erleben Sie höchsten Geräuschkomfort während der Fahrt: Die Schallisolierung des Akustik-Komfort-Pakets reduziert störende Außengeräusche deutlich. Entspannten Unterhaltungen steht somit selbst bei hohen Geschwindigkeiten nichts im Wege. Darüber hinaus fördert die ruhige Atmosphäre Ihre Konzentration und Sie gelangen gelassen ans Ziel.



PAF

1.392,00
1.200,00

●

●

●

●

●

●

●

Dachsysteme

Träger für Dachaufbauten

Erweitern Sie Ihre Transportmöglichkeiten. Sie können den Grundträger mit einer Vielzahl von Mercedes-Benz Dachaufbauten kombinieren – wie Dachboxen, Fahrrad- oder Skihalter. Er ist exakt auf die Karosserie abgestimmt und bietet bestmögliche Sicherheit und Aerodynamik.



E22

313,20
270,00

●

●

●

●

●

●

●

Panorama-Schiebedach

elektrisch in Glasausführung mit Komfort- und automatischer Regenschließung, elektrischem Sonnenrollo, Einklemmschutz sowie PRE-SAFE® Schließfunktion. Ob geöffnet oder geschlossen: Mit dem Panorama-Schiebedach erleben Sie ein faszinierendes Freiheitsgefühl und genießen im Innenraum ein angenehm helles Ambiente. Auch von außen betrachtet hat das großzügige Schiebedach eine einzigartige Wirkung, denn es verleiht dem Exterieur Leichtigkeit und Exklusivität.



413

1.856,00
1.600,00

●

●

●

●





●

●

●

Serien- und Sonderausstattung.

Exterieur Anbauteile

		Code	Preis Euro inkl. MwSt. exkl. MwSt.	GLE 350 de 4MATIC	GLE 350 e 4MATIC	GLE 350 d 4MATIC	GLE 400 d 4MATIC	Mercedes-AMG GLE 53 4MATIC+	Mercedes-AMG GLE 63 4MATIC+	Mercedes-AMG GLE 63 S 4MATIC+
Türgriffschalen außen in Hochglanzchrom		E03	121,80 105,00	●	●	●	●	●	●	●
AMG Abrisskante Die in Wagenfarbe lackierte AMG Abrisskante ist ein starkes Statement für Ihr Streben nach überlegener Performance: Das deutlich sichtbare Aerodynamik-Element reduziert den Auftrieb an der Hinterachse und unterstützt so besonders bei hohen Geschwindigkeiten ein neutrales Fahrverhalten. Nur mit AMG Line Exterieur (P31)		U47	290,00 250,00	●	●	●	●	S	S	S
Trittbretter beleuchtet in Aluminium-Optik mit Gumminoppen Ein echter Blickfang sind die beleuchteten Trittbretter in Aluminium-Optik. Sie sind seitlich in Höhe der Seitenschweller angebracht und erleichtern Ihnen den Einstieg vorn und im Fond. Rutschhemmende Gumminoppen erhöhen die Trittsicherheit.		846	725,00 625,00	●	●	●	●	●	●	●
Anhängevorrichtung										
Anhängevorrichtung mit ESP® Anhängerstabilisierung vollelektrisch ein- und ausklappbar. Erweitern Sie Ihre Transport-Optionen: Mit dieser praktischen Ausstattung können Sie sowohl Anhänger oder Wohnwagen ankoppeln als auch Fahrradträger montieren. Die vollelektrische Anhängevorrichtung fährt auf Knopfdruck in ihre Position oder schwenkt nach Gebrauch komplett zurück – ohne dass Sie sich die Hände schmutzig machen. Bei Wahl von Anhängevorrichtung (550) und AIRMATIC-Paket (489) mit erhöhte Anhängelast mit 3,5 t (557)		550	1.113,60 960,00	●	●	●	●	●	●	●
Räder										
Reifendruckkontrolle Das System überwacht für Sie den Reifendruck und warnt bei einem Druckabfall. Dadurch können Sie schneller auf diese Gefahrensituation reagieren. Ein zu niedriger Reifendruck kann auch den Bremsweg verlängern. Wenn Sie die Kontrolle darauf hinweist, sollten Sie schnell Luft nachfüllen. Ein korrekter Reifendruck erhöht außerdem die Laufleistung.		475	0,00 0,00	S	S	S	S	S	S	S

● lieferbar gegen Mehrpreis

○ als Sonderausstattung ohne Mehrpreis lieferbar

S Serienausstattung

– nicht lieferbar

Serien- und Sonderausstattung.





Exterieur Räder

	Code	Preis Euro inkl. MwSt. exkl. MwSt.	GLE 350 de 4MATIC	GLE 350 e 4MATIC	GLE 350 d 4MATIC	GLE 400 d 4MATIC	Mercedes-AMG GLE 53 4MATIC+	Mercedes-AMG GLE 63 4MATIC+	Mercedes-AMG GLE 63 S 4MATIC+
All-Season-Reifen Nur mit 19" Leichtmetallrädern (27R, R57)	R02	0,00 0,00	○	○	○	○	-	-	-
TIREFIT mit Reifenfüllkompressor. Ihre schnelle Übergangslösung bei einem kleineren Reifendefekt. Schäden durch eingefahrene Nägel oder Scherben dichtet das per Luftkompressor eingeblasene Dichtmittel ab. Somit können Sie mit bis zu 80 km/h zur nächsten Werkstatt weiterfahren.	B51	58,00 50,00	●	●	●	●	●	●	●
Radsicherungssatz für Leichtmetallräder mit 4 Radsicherungen und einem Schlüssel. Bestmöglichen Schutz der Räder vor Diebstahl bietet der Radsicherungssatz. Das Set besteht aus 4 Radsicherungen und einem Schlüssel.	E16	63,80 55,00	●	●	●	●	●	●	●
Notrad Das schmale Notrad ist ein Leichtgewicht und macht Ihnen den Reifenwechsel bei einer Panne einfach. So erreichen Sie die nächste Servicestation auch bei größeren Reifenschäden, die mit dem Reifendichtmittel TIREFIT nicht mehr zu beheben wären. Inklusive Radwechselwerkzeug (B12) Nicht mit Faltrad (699), AMG Line Exterieur (P31) und TIREFIT (B51)	690	150,80 130,00	-	-	●	●	-	-	-



Serien- und Sonderausstattung.

Interieur

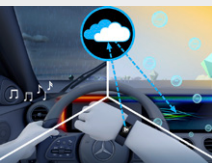
	Code	Preis Euro inkl. MwSt. exkl. MwSt.	GLE 350 de 4MATIC	GLE 350 e 4MATIC	GLE 350 d 4MATIC	GLE 400 d 4MATIC	Mercedes-AMG GLE 53 4MATIC+	Mercedes-AMG GLE 63 4MATIC+	Mercedes-AMG GLE 63 S 4MATIC+
<p>Ambientebeleuchtung mit 64 Farben. Inszenieren Sie das Interieur ganz nach Ihrer persönlichen Vorliebe oder aktuellen Stimmung. Die Ambientebeleuchtung lässt Ihnen mit insgesamt 64 Farben beinahe unbegrenzte Möglichkeiten zur Lichtinszenierung und hat für jede Situation die passende Farbe im Programm. Zusätzliche Licht-Elemente in Weiß sorgen für gute Orientierung.</p> 	876	0,00 0,00	S	S	S	S	S	S	S
<p>Instrumententafel-Oberteil in Ledernachbildung ARTICO mit Ziernähten. Für Mercedes-AMG GLE 53 4MATIC+ nur mit Polster Ledernachbildung ARTICO/Mikrofaser DINAMICA AMG schwarz (651) Nicht mit Polster Leder Nappa schwarz (951), EXCLUSIVE Interieur (P22), Instrumententafel und Bordkanten der Türen in Ledernachbildung ARTICO (U09) und Instrumententafel und Bordkanten der Türen in Leder Nappa (U38)</p> 	U08	0,00 0,00	S	S	S	S	S	–	–
<p>Instrumententafel und Bordkanten der Türen in Ledernachbildung ARTICO Für ein erstklassiges Ambiente in Ihrem Mercedes-Benz: Die Instrumententafel und die Bordkanten in Ledernachbildung ARTICO unterstreichen die Wertigkeit des Innenraums. Die Oberflächen sehen edel aus und werden durch handwerklich verarbeitete Ziernähte weiter aufgewertet. Enthalten in Polster Leder Nappa AMG (851, 854) und EXCLUSIVE Interieur (P22) Nicht mit Polster Leder Exklusiv Nappa AMG (551, 554, 561), Leder Nappa (958), Instrumententafel-Oberteil in Ledernachbildung ARTICO (U08) und Instrumententafel und Bordkanten der Türen in Leder Nappa (U38)</p> 	U09	522,00 450,00	●	●	●	●	●	S	S
<p>Instrumententafel und Bordkanten der Türen in Leder Nappa Die Instrumententafel und die Bordkanten aus hochwertigem Leder Nappa verleihen dem Interieur Ihres Mercedes-Benz ein Mehr an Exklusivität. Weitere besondere Akzente setzen zudem die dekorativen Ziernähte. Nur mit Polster Leder Exklusiv Nappa AMG (551, 554, 561) und Leder Nappa schwarz (951)</p> 	U38	1.218,00 1.050,00	●	●	●	●	○	○	○
<p>ENERGIZING Paket Das ENERGIZING Paket ist ein Novum – es bietet Ihnen Komfort für alle Sinne. Dafür werden Premium-Ausstattungen mit innovativer Intelligenz gebündelt. Das faszinierende Ergebnis: Ihr Mercedes kann Sie gezielt vitalisieren. Für längere Leistungsfähigkeit am Steuer und eine überaus angenehme Fahrt. Bestandteile: ENERGIZING Komfortprogramme: Frische, Vitalität, Trainings: Video-Anleitungen, z. B. zur Lockerung der Muskulatur (nur im Standbetrieb verfügbar), Tipps: 3-minütige Audio-Informationen zur nachhaltigen Förderung von Gesundheit und Wohlbefinden im Alltag, für die Körperregionen Kopf, Schultern, Oberkörper, unterer Rücken und Becken; Sitzheizung für Fahrer und Beifahrer (873); AIR-BALANCE Paket zur Beduftung, Ionisierung und Reinigung der Luft (P21). Enthält AIR-BALANCE Paket (P21) und Ambientebeleuchtung (876) Nicht mit ENERGIZING Paket Plus (PBR)</p> 	PBP	388,60 335,00	●	●	●	●	S	S	S

● lieferbar gegen Mehrpreis

○ als Sonderausstattung ohne Mehrpreis lieferbar

S Serienausstattung

– nicht lieferbar

Serien- und Sonderausstattung.

Interieur

ENERGIZING Paket Plus

mit 6 ENERGIZING Komfortprogrammen und ENERGIZING COACH; beinhaltet Multikontursitze für Fahrer und Beifahrer, Sitzklimatisierung für Fahrer und Beifahrer, Wärme-Komfort-Paket, AIRBALANCE Paket. Das ENERGIZING Paket Plus ist ein Novum – es bietet Ihnen Komfort für alle Sinne auf höchstem Niveau. Dafür wird ein Maximum an Premium-Ausstattungen mit innovativer Intelligenz gebündelt. Das faszinierende Ergebnis: Ihr Mercedes kann Sie gezielt vitalisieren und verwöhnen. Für längere Leistungsfähigkeit am Steuer und eine überaus angenehme Fahrt. Bestandteile: exklusive Komfortprogramme des ENERGIZING Paket Plus: Wärme, Freude, Behaglichkeit; weitere beinhaltete ENERGIZING Komfortprogramme: Frische, Vitalität, Trainings: Video-Anleitungen, z. B. zur Lockerung der Muskulatur (nur im Standbetrieb verfügbar), Tipps: 3-minütige Audio-Informationen zur nachhaltigen Förderung von Gesundheit und Wohlbefinden im Alltag, für die Körperregionen Kopf, Schultern, Oberkörper, unterer Rücken und Becken; ENERGIZING COACH: zur intelligenten Vorauswahl von ENERGIZING Komfortprogrammen, die zu Fahrsituation und Fahrerverfassung passen; Multikontursitze für Fahrer und Beifahrer mit Massagefunktion (399); Sitzklimatisierung für Fahrer und Beifahrer mit Sitzheizung und Sitzbelüftung (401); Wärme-Komfort-Paket für wohlige Wärme von allen Seiten (P68); AIR-BALANCE Paket zur Beduftung, Ionisierung und Reinigung der Luft (P21). Für längere Leistungsfähigkeit am Steuer und eine überaus angenehme Fahrt. Enthält Multikontursitze für Fahrer und Beifahrer (399), Ambientebeleuchtung (876), AIR-BALANCE Paket (P21), Wärme-Komfort-Paket (P68) und Sitzklimatisierung für Fahrer und Beifahrer (401) Nicht mit ENERGIZING Paket (PBP) oder AMG Line Interieur (P29)

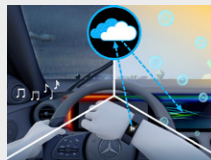

Code

Preis Euro
inkl. MwSt.
exkl. MwSt.

GLE 350 de 4MATIC

GLE 350 e 4MATIC

GLE 350 d 4MATIC

GLE 400 d 4MATIC

Mercedes-AMG
GLE 53 4MATIC+

Mercedes-AMG
GLE 63 4MATIC+

Mercedes-AMG
GLE 63 S 4MATIC+

PBR

3.584,40
3.090,00
3.166,80
2.730,00

●
–

●
–

●
–

●
–

–
●

–
●

–
●

Sitze

Automatische Beifahrerairbag-Abschaltung

Das System deaktiviert den Beifahrerairbag automatisch, sobald es einen rückwärtsgerichteten Kindersitz erkennt oder registriert, dass der Beifahrersitz unbelegt ist. Ein Transponder im Kindersitz ist nicht notwendig. Wird erkannt, dass ein Erwachsener Platz nimmt, wird der Airbag automatisch aktiviert und das Risiko von Fehlbedienungen verringert.



U10

0,00
0,00

S

S

S

S

S

S

S

4-Wege-Lordosenstütze

Für Ihre ergonomische Sitzhaltung und entspannte Rückenmuskulatur. Die 4-Wege-Lordosenstütze ist ein kleines Detail mit großer Wirkung. Sie passt die Sitzkontur an Ihre Lendenwirbelsäule an und gibt ihr Halt. Vier Einstellungen sind möglich: höher, tiefer, schwächer oder stärker. Nicht mit Multikontursitze für Fahrer und Beifahrer (399)



U22

0,00
0,00

S

S

S

S



S

S

S

Serien- und Sonderausstattung.

Interieur Sitze

	Code	Preis Euro inkl. MwSt. exkl. MwSt.	GLE 350 de 4MATIC	GLE 350 e 4MATIC	GLE 350 d 4MATIC	GLE 400 d 4MATIC	Mercedes-AMG GLE 53 4MATIC+	Mercedes-AMG GLE 63 4MATIC+	Mercedes-AMG GLE 63 S 4MATIC+
Sitzheizung für Fahrer und Beifahrer Wohlige Wärme und somit hoher Sitz- und Reisekomfort. Bei kühlerem Wetter oder nach Ihrem persönlichen Wunsch bringt die Sitzheizung die Sitzflächen und -lehnen schnell auf angenehme Temperatur. Die Intensität lässt sich in drei Stufen anwählen. Intelligent und komfortabel: Die Sitzheizung schaltet sich automatisch zurück. Nicht mit Polster Leder Nappa schwarz (951), Sitzklimatisierung für Fahrer und Beifahrer (401), Wärme-Komfort-Paket (P68) und ENERGIZING Paket Plus (PBR)	873	0,00 0,00	S	S	S	S	S	S	S
 Sitzheizung im Fond Wohlige Wärme bei kühlerem Wetter auch für Ihre Fondpassagiere: die Sitzheizung bringt die Sitzflächen und -lehnen der äußeren Fondplätze schnell auf angenehme Temperatur. Die Intensität lässt sich in drei Stufen auswählen. Intelligent und komfortabel: Die Sitzheizung schaltet sich automatisch zurück. Nur mit Sitzklimatisierung für Fahrer und Beifahrer (401) oder Sitzheizung für Fahrer und Beifahrer (873) oder Wärme-Komfort-Paket (P68) und Polster Leder Nappa schwarz (951)	872	417,60 360,00	●	●	●	●	●	●	●
 Sitzklimatisierung für Fahrer und Beifahrer mit Sitzheizung. Die Sitzklimatisierung für Fahrer und Beifahrer beinhaltet Sitzheizung und Sitzbelüftung – für ein ganzjährig ideales Sitzklima. An heißen Tagen bieten sie Ihnen dank kühlender Belüftung eine angenehm erfrischende Temperatur. An kalten Tagen wiederum strahlen Sitzkissen und Rückenlehne wohlige Wärme aus. Enthalten in ENERGIZING Paket Plus (PBR) und Multikontursitze für Fahrer und Beifahrer (399) Nicht mit Polster Ledernachbildung ARTICO/Mikrofaser DINAMICA schwarz (601) oder Polster Ledernachbildung ARTICO/Mikrofaser DINAMICA AMG schwarz (651)	401	858,40 740,00	●	●	●	●	●	●	●
 Multikontursitze für Fahrer und Beifahrer mit Aktivkissen, Hot-Stone-Massageeffekt, Sitzheizung Plus und Sitzbelüftung. Maßgeschneidert und verwöhnend: Diese Sitze vereinen zahlreiche Einstelloptionen mit exklusiven Wohlfühl-Extras. Ergonomische Details ermöglichen eine perfekt passende Sitzposition. Innovative Seitenkissen sorgen für intensiven Seitenhalt. Das stufenweise anpassbare Sitzklima und die angenehmen Massageeffekte verwandeln jede Fahrt in einen Genuss. Enthalten in ENERGIZING Paket Plus (PBR) Enthält Sitzklimatisierung für Fahrer und Beifahrer (401) Nicht mit Polster (601, 651, 801, 121) und AMG Line Interieur (P29)	399	2.134,40 1.840,00	●	●	●	●	●	●	●
Sicherheitsgurte in Kristallgrau Nur mit Polster Leder Exklusiv Nappa AMG schwarz (571) und Instrumententafel und Bordkanten der Türen in Leder Nappa (U38)	Y04	0,00 0,00	–	–	–	–	–	–	S

● lieferbar gegen Mehrpreis

○ als Sonderausstattung ohne Mehrpreis lieferbar

S Serienausstattung

– nicht lieferbar

Serien- und Sonderausstattung.

Interieur Sitze

Sicherheitsgurte in Rot

Nur mit AMG Line Interieur (P29) und für AMG nur mit schwarzen Polstern (651, 851 und 551)

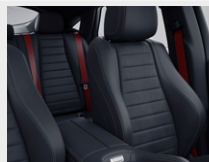

Code

Preis Euro
inkl. MwSt.
exkl. MwSt.

Y05

348,00
300,00

GLE 350 de 4MATIC

GLE 350 e 4MATIC

GLE 350 d 4MATIC

GLE 400 d 4MATIC

Mercedes-AMG
GLE 53 4MATIC+

Mercedes-AMG
GLE 63 4MATIC+

Mercedes-AMG
GLE 63 S 4MATIC+

●

–

●

●

S

●

●

Memory-Paket

Das Memory-Paket bietet praktischen Bedienkomfort – insbesondere, wenn Ihr Fahrzeug von unterschiedlichen Personen genutzt wird. Die individuellen Positionsprofile umfassen neben der Sitzeinstellung auch die Ausrichtung der Lenksäule und der Außenspiegel. Nach einem Fahrer- oder Beifahrerwechsel ist Ihre Position auf Knopfdruck wiederherstellbar.



P64

1.206,40
1.040,00

●

●

●

●

●

●

●

Mit Polster 201, 215, 801

1.032,40
890,00

●

●

●

●

–

–

–

Fußraum

Fußmatten Velours

Die Velours-Fußmatten werten Ihr Interieur zusätzlich auf. Sie sind in der jeweiligen Ausstattungs-farbe ausgeführt und eingefasst. Damit fügen Sie sich perfekt in das Interieur-Design ein. Zudem schützen die Matten den Fußraum vor Verschmutzungen – sie lassen sich im Handumdrehen herausnehmen, saugen oder reinigen.

Enthalten in EXCLUSIVE Interieur (P22) und Polster Leder Nappa schwarz (951)

Nicht mit AMG Line Interieur (P29)



U12

0,00
0,00

S

S

S

S

–

–

–

Klimatisierung

Klimatisierungsautomatik THERMATIC

mit 2 Klimazonen. Individuellen Klimakomfort auf den vorderen Plätzen bietet die Klimatisierungs-automatik THERMATIC mit 2 Klimazonen: Fahrer und Beifahrer können die Temperatur separat einstellen. Diese wird dank der Klimatisierungsautomatik und dem feinfühligem Sensorsystem konstant gehalten – ganz ohne manuelles Nachregulieren.

Nicht mit Klimatisierungsautomatik THERMOTRONIC (581)



580

0,00
0,00

S

S

S

S





S

S

S

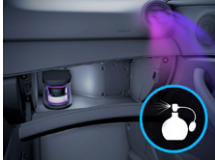
Serien- und Sonderausstattung.

Interieur Klimatisierung

	Code	Preis Euro inkl. MwSt. exkl. MwSt.	GLE 350 de 4MATIC	GLE 350 e 4MATIC	GLE 350 d 4MATIC	GLE 400 d 4MATIC	Mercedes-AMG GLE 53 4MATIC+	Mercedes-AMG GLE 63 4MATIC+	Mercedes-AMG GLE 63 S 4MATIC+
Klimatisierungsautomatik THERMOTRONIC mit 4 Klimazonen. Die Klimatisierungsautomatik THERMOTRONIC mit 4 Klimazonen ermöglicht ein individuelles Wohlfühlklima an Bord. Fahrer und Beifahrer sowie die Fondpassagiere können Temperatur und Luftverteilung jeweils nach ihren persönlichen Bedürfnissen bestimmen. Die Klimaeinstellungen können gespeichert und auf Knopfdruck abgerufen werden. Nicht mit Klimatisierungsautomatik THERMATIC (580)	 581	777,20 670,00	●	●	●	●	●	●	●
AIR-BALANCE Paket Das AIR-BALANCE Paket bietet ein faszinierendes Beduftungserlebnis – für Ihr Fahrzeug beispielsweise mit dem exklusiven SUV-Duft „Forest Mood“: Intensivieren Sie Ihre On- und Offroad-Abenteuer mit einer erfrischend holzigen Note. Zugleich trägt das Paket zu einer verbesserten Luftqualität und damit zu einem erhöhten Wohlbefinden an Bord bei. Das AIR-BALANCE Paket mit sportlichem „AMG #63“ Duft bietet ein individuelles Geruchserlebnis im Innenraum – passend zu Ihrer persönlichen Präferenz und je nach Stimmung. Dank auffrischender Ionisierung und reinigender Filterung der Außen- und Innenluft trägt es zugleich zu einer verbesserten Luftqualität und zu einem erhöhten Wohlbefinden bei. Enthalten in ENERGIZING Paket (PBP) und ENERGIZING Paket Plus (PBR)	 P21	388,60 335,00	●	●	●	●	S	S	S
Wärme-Komfort-Paket Angenehme Wohlfühlatmosphäre an Bord: Das Wärme-Komfort-Paket temperiert ausgewählte Interieur-Elemente in kürzester Zeit. Die wohlige Wärme umgibt Sie von allen Seiten – Sitze, Armauflagen der Mittelkonsole und Vordertüren sowie die Türmittelfelder sind allesamt beheizbar. Enthalten in ENERGIZING Paket Plus (PBR)	 P68	1.032,40 890,00	●	●	●	●	●	●	●
Standheizung Einsteigen, wohlfühlen und sicher losfahren. Die Standheizung mit Standlüftung bringt Ihren Fahrzeug-Innenraum an kalten und an heißen Tagen schnell und effizient auf eine angenehme Temperatur. Im Winter profitieren Sie zudem von eisfreien Scheiben und bei feuchter Witterung genießen Sie konstant freie Sicht ohne erneutes Beschlagen. Nur mit Kraftstoffbehälter mit 85 Liter Inhalt (915)	 228	1.415,20 1.220,00	–	–	●	●	●	●	●
Fernbedienung für Standheizung Mit der Fernbedienung können Sie die Standheizung für den Fahrzeug-Innenraum bequem aus einer Entfernung von bis zu 300 Metern aktivieren. Somit genießen Sie an kalten Tagen von der ersten Fahrtminute an eine wohlig-warme Bordtemperatur und eisfreie Scheiben. Nur mit Standheizung (228)	 B24	232,00 200,00	–	–	●	●	●	●	●

● lieferbar gegen Mehrpreis

○ als Sonderausstattung ohne Mehrpreis lieferbar

S Serienausstattung

– nicht lieferbar

Serien- und Sonderausstattung.

Interieur Ablagen

Raucher-Paket

mit Wanderascher. Mit dieser Ausstattung erhalten Sie einen in die Mittelkonsole integrierten Zigarettenanzünder sowie einen Wanderascher. Sie können diesen im Handumdrehen herausnehmen – das macht das Entleeren und Reinigen besonders einfach.



Code

301

Preis Euro
inkl. MwSt.
exkl. MwSt.

52,20
45,00

GLE 350 de 4MATIC

GLE 350 e 4MATIC

GLE 350 d 4MATIC

GLE 400 d 4MATIC

Mercedes-AMG
GLE 53 4MATIC+

Mercedes-AMG
GLE 63 4MATIC+

Mercedes-AMG
GLE 63 S 4MATIC+

●

●

●

●

●

●

●

Cupholder temperiert

für Fahrer und Beifahrer. Kühle oder warme Getränke immer griffbereit – diesen Komfort genießen Fahrer und Beifahrer mit den temperierten Cupholdern. Flaschen, Dosen und Becher bis zu 0,5 l sind darin sicher in der Mittelkonsole fixiert. Je nach Wunsch wird die Temperatur in einem Bereich zwischen 8° und 55° C gehalten.



311

243,60
210,00

●

●

●

●

●

●

●

Koffer- und Laderaum

EASY-PACK Heckklappe

mit elektrischer Betätigung zum Öffnen und Schließen. Richtig praktisch: Die EASY-PACK Heckklappe lässt sich elektrisch öffnen und schließen und macht das Be- und Entladen des Gepäckraums noch komfortabler. Sie können das Öffnen und Schließen ganz bequem per Knopfdruck starten und jederzeit durch einen weiteren Knopfdruck unterbrechen.



890

0,00
0,00

S

S

S

S

S

S

S

Laderaumboden abschließbar

Im Ablagefach unter dem abschließbaren Laderaumboden können Sie Wertgegenstände sicher verstauen.



892

81,20
70,00

–

–

●

●

●

●

●

Trennnetz zur Gepäckraumabtrennung und Insassenschutz

Diese Ausstattung kann den Schutz der Insassen vor nicht fixierten Gegenständen im Gepäckraum erhöhen. Das Trennnetz kann hinter den Vordersitzen oder der 2. Sitzreihe angebracht werden und ist sehr einfach in der Handhabung – nur wenige Griffe genügen.



U40

127,60
110,00

●

●

●

●

●

●

●



Serien- und Sonderausstattung.

Interieur Koffer- und Laderaum

	Code	Preis Euro inkl. MwSt. exkl. MwSt.	GLE 350 de 4MATIC	GLE 350 e 4MATIC	GLE 350 d 4MATIC	GLE 400 d 4MATIC	Mercedes-AMG GLE 53 4MATIC+	Mercedes-AMG GLE 63 4MATIC+	Mercedes-AMG GLE 63 S 4MATIC+
Laderaummanagement EASY-PACK Fixkit Effektivere Laderaumnutzung durch cleveres System: Mit dem EASY-PACK Fixkit können Sie transportierte Gegenstände sicher gegen Verrutschen fixieren. Die Steckmodule mit Bodenklammern bieten Ihnen in Kombination mit der Teleskopstange und dem Gepäckhalter maximale Flexibilität beim Unterteilen Ihres Laderaums.	942	342,20 295,00	–	–	●	●	●	●	●

Serien- und Sonderausstattung.

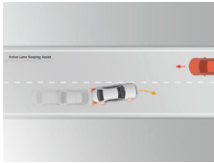
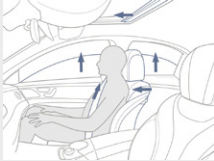
Sicherheit und Assistenzsysteme

	Code	Preis Euro inkl. MwSt. exkl. MwSt.	GLE 350 de 4MATIC	GLE 350 e 4MATIC	GLE 350 d 4MATIC	GLE 400 d 4MATIC	Mercedes-AMG GLE 53 4MATIC+	Mercedes-AMG GLE 63 4MATIC+	Mercedes-AMG GLE 63 S 4MATIC+
<p>Aktiver Brems-Assistent</p> <p>Der Aktive Brems-Assistent kann Ihnen helfen, Auffahrunfälle und Unfälle mit querenden Fußgängern und Radfahrern zu vermeiden. Er bietet Ihnen neben einer Abstands- und Kollisionswarnung auch eine situationsgerechte Bremsverstärkung, falls Sie zu schwach bremsen. Sollten Sie nicht reagieren, kann er eine autonome Notbremsung einleiten.</p> 	258	0,00 0,00	S	S	S	S	S	S	S
<p>Aktiver Spurhalte-Assistent</p> <p>Bringt Sie wieder auf Spur: Der Aktive Spurhalte-Assistent kann Sie per Lenkradvibration warnen, falls Sie unbeabsichtigt eine Fahrbahnmarkierung überfahren. In Gefahrensituationen kann das System zusätzlich aktiv per einseitiger Bremsung eingreifen und Sie wieder in Ihre Fahrspur zurückführen.</p> <p>Nicht mit Fahrassistenz-Paket (23P) oder Fahrassistenz-Paket Plus (P20)</p> 	243	0,00 0,00	S	S	S	S	S	S	S
<p>PRE-SAFE® System</p> <p>Der präventive Insassenschutz von Mercedes-Benz: Das PRE-SAFE® System nutzt die Zeit vor einem Unfall, um die Insassen auf den drohenden Zusammenstoß vorzubereiten. Die vorbeugenden Maßnahmen können Belastungen bei einem Unfall reduzieren – und so das Verletzungsrisiko deutlich senken.</p> 		0,00 0,00	S	S	S	S	S	S	S
<p>PRE-SAFE® Impuls Seite</p> <p>Der Bodyguard an Ihrer Seite: PRE-SAFE® Impuls Seite kann Sie und Ihren Beifahrer mit einem seitlichen Impuls auf einen Seitenaufprall vorbereiten und das Verletzungsrisiko reduzieren. Das System kann Sie von der dem Unfall zugewandten Seite in Richtung Fahrzeugmitte bewegen. Das kann sich bei einem Seitenaufprall positiv auswirken.</p> <p>Funktionsumfang enthalten in Fahrassistenz-Paket Plus (P20) und Multikontursitze für Fahrer und Beifahrer (399)</p>	292	0,00 0,00	○	○	○	○	○	○	○
<p>Airbags</p> <p>Airbags für Fahrer und Beifahrer, Thorax-Pelvis-Sidebags in den Sitzen Fahrer/Beifahrer, Windowbags links/rechts, Kniebag für Fahrer.</p>		0,00 0,00	S	S	S	S	S	S	S
<p>Geschwindigkeitslimit-Assistent</p> <p>Der Geschwindigkeitslimit-Assistent erleichtert Ihnen die Einhaltung von Geschwindigkeitsvorgaben, indem er Ihnen Tempolimits anzeigt. Er kann Sie dabei sogar auf beschränkende Zusatzzeichen aufmerksam machen. Die Hinweise können dazu beitragen, im Alltag sicher unterwegs zu sein.</p> <p>Nicht mit Fahrassistenz-Paket (23P) oder Fahrassistenz-Paket Plus (P20)</p> 	504	0,00 0,00	S	S	S	S	S	S	S

● lieferbar gegen Mehrpreis





○ als Sonderausstattung ohne Mehrpreis lieferbar

S Serienausstattung

– nicht lieferbar

Serien- und Sonderausstattung.

Sicherheit und Assistenzsysteme

	Code	Preis Euro inkl. MwSt. exkl. MwSt.	GLE 350 de 4MATIC	GLE 350 e 4MATIC	GLE 350 d 4MATIC	GLE 400 d 4MATIC	Mercedes-AMG GLE 53 4MATIC+	Mercedes-AMG GLE 63 4MATIC+	Mercedes-AMG GLE 63 S 4MATIC+
Sidebags im Fond Die Seitenairbags im Fond schützen den Brustbereich auf den äußeren Fondsitzen bei einem schweren Seitenaufprall. Damit verfügen Sie gemeinsam mit den serienmäßigen Windowbags über das bestmögliche Sicherheitspotenzial, um Verletzungen zu vermindern beziehungsweise abzumildern. Dazu schieben sich die Luftpolster zwischen Türseite und Passagier.	 293	394,40 340,00	●	●	●	●	●	●	●
Warnweste für Fahrer	 70B	0,00 0,00	S	S	S	S	S	S	S
Feuerlöscher	 682	139,20 120,00	●	●	●	●	●	●	●
Totwinkel-Assistent Der Totwinkel-Assistent sieht für Sie ganz genau hin - insbesondere sobald Sie den Blinker betätigen. Das System kann Sie somit vor Seitenkollisionen mit anderen Verkehrsteilnehmern im toten Winkel optisch und akustisch warnen. Auch nach der Fahrt bleibt das System noch wachsam und warnt Sie, wenn Sie die Tür im falschen Moment öffnen. Nicht mit Fahrassistenz-Paket (Z3P) oder Fahrassistenz-Paket Plus (P20)	 234	522,00 450,00	●	●	●	●	●	●	●

Serien- und Sonderausstattung.

Sicherheit und Assistenzsysteme

Fahrassistenz-Paket

Begeben Sie sich auf den Weg zum autonomen Fahren: Modernste Systeme unterstützen Sie situationsgerecht bei Geschwindigkeitsanpassung, Lenken, Spurwechsel und selbst bei Kollisionsgefahr. Das Unfallrisiko sinkt – Passagiere und Verkehrsteilnehmer werden effektiv geschützt. So erreichen Sie Ihr Ziel entspannt und sicher. Bestandteile - exklusive Bestandteile und Funktionen des Fahrassistenz-Pakets sind mit Stern (*) gekennzeichnet: Aktiver Abstands-Assistent DISTRONIC (233), Aktiver Geschwindigkeitslimit-Assistent*, Aktiver Spurhalte-Assistent, Erweitertes automatisches Wiederanfahren auf Autobahnen*, Streckenbasierte Geschwindigkeitsanpassung mit Stauendefunktion*; Aktiver Lenk-Assistent*, Aktiver Spurwechsel-Assistent*, Aktiver Nothalt-Assistent mit SOS-Funktion*, Rettungsgassenfunktion*; Aktiver Brems-Assistent, Abbiege- und Kreuzungsfunktion*, Stauende-Notbremsfunktion*; Ausweich-Lenk-Assistent*; Aktiver Totwinkel-Assistent*, Ausstiegswarnfunktion; PRE-SAFE® PLUS*; Fußgängerwarnfunktion im Bereich von Zebrastreifen*; Verkehrszeichen-Assistent (513).

Nicht mit Aktiver Abstands-Assistent DISTRONIC (239) und Fahrassistenz-Paket Plus (P20)

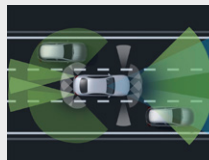

Code

Preis Euro
inkl. MwSt.
exkl. MwSt.

GLE 350 de 4MATIC

GLE 350 e 4MATIC

GLE 350 d 4MATIC

GLE 400 d 4MATIC

Mercedes-AMG
GLE 53 4MATIC+

Mercedes-AMG
GLE 63 4MATIC+

Mercedes-AMG
GLE 63 S 4MATIC+

23P

2.238,80
1.930,00

●

●

●

●

●

●

●

Fahrassistenz-Paket Plus

bestehend aus Fahrassistenz-Paket (Aktiver Abstands-Assistent DISTRONIC, Aktiver Lenk-Assistent, Aktiver Brems-Assistent, Aktiver Spurhalte-Assistent, Ausweich-Lenk-Assistent, Aktiver Totwinkel-Assistent und PRE-SAFE® PLUS) sowie Aktiver Stau-Assistent. Das Fahrassistenz-Paket Plus bietet ein Höchstmaß an Komfort und Sicherheit auf dem Weg zum autonomen Fahren. Ergänzend zum Fahrassistenz-Paket erhalten Sie den Aktiven Stau-Assistenten, der Sie auf Autobahnen optimal entlastet.

Bitte beachten Sie, dass der Funktionsumfang folgender Systeme länderspezifisch eingeschränkt sein kann: Aktiver Lenk-Assistent, Rettungsgassenfunktion des Aktiven Lenk-Assistenten, Aktiver Stau-Assistent, Aktiver Spurwechsel-Assistent, Streckenbasierte Geschwindigkeitsanpassung mit Stauendefunktion, Aktiver Geschwindigkeitslimit-Assistent und Verkehrszeichen-Assistent.

Bitte beachten Sie darüber hinaus, dass die Funktionsfähigkeit des Verkehrszeichen-Assistenten eingeschränkt sein kann: Schlechte Sicht kann das System beeinflussen. Es ist außerdem möglich, dass undeutliche Schilder nicht erkannt werden. Nur mit Multikontursitze für Fahrer und Beifahrer (399)



P20

2.818,80
2.430,00

●

●

●

●

●

●

●

Serien- und Sonderausstattung.

Parken und Rangieren

Park-Paket mit Rückfahrkamera

Mit diesem Paket meistern Sie auch engere Parklücken souverän. Komfortabel: Der Aktive Park-Assistent mit PARKTRONIC sucht für Sie bereits einen Parkplatz und assistiert anschließend beim Einparken. Mehr Gelassenheit ist auch das Stichwort für die Rückfahrkamera, die mit Übersicht nach hinten teure Blechschäden vermeiden kann.

Die Systeme des Park-Pakets mit Rückfahrkamera sind nur ein Hilfsmittel. Sie können die Aufmerksamkeit des Fahrers für die Umgebung nicht ersetzen. Der Fahrer trägt während des gesamten Park- und Rangiervorgangs die Verantwortung und muss Parkvorgänge kontrollieren und bei Bedarf eingreifen. Es ist sicherzustellen, dass sich unter anderem keine Personen, Tiere oder Gegenstände im Fahrweg befinden.

Sämtliche Funktionen sind unter anderem nur bei eingeschaltetem Aktiven Park-Assistenten verfügbar.

Inklusive Aktiver Park-Assistent mit PARKTRONIC (235)

Nicht mit Anhängerrangier-Assistent (553) und Park-Paket mit 360°-Kamera (P47)



Code

Preis Euro
inkl. MwSt.
exkl. MwSt.

GLE 350 de 4MATIC

GLE 350 e 4MATIC

GLE 350 d 4MATIC

GLE 400 d 4MATIC

Mercedes-AMG
GLE 53 4MATIC+

Mercedes-AMG
GLE 63 4MATIC+

Mercedes-AMG
GLE 63 S 4MATIC+

P44

0,00
0,00

S

S

S

S

S

S

S

Anhängerrangier-Assistent

Sparen Sie Zeit und Nerven beim Rangieren: Mit dem Anhängerrangier-Assistenten erledigen Sie das Rückwärtsmanövrieren souverän, präzise und entspannt – auch in schwierigen Situationen. Insbesondere für ungeübte Gespannfahrer ist das assistierte Steuern eine echte Erleichterung.

Der Anhängerrangier-Assistent ist nur im Stillstand und nur bis zu einer Steigung von maximal 15% aktivierbar. Die Geschwindigkeit im Anhängerrangier-Modus ist auf 5 km/h limitiert. Der Knickwinkelschutz ist nur bei assistiertem Rückwärtsfahren aktiv. Bei Anhängern mit Stabilisierungseinrichtung gegen Schlingerbewegungen können der Anhänger oder die Anhängervorrichtung beschädigt werden, wenn eine Anhängerkupplung mit Anhängerrangier-Assistent verwendet wird.

Nur mit Anhängervorrichtung mit ESP® Anhängerstabilisierung (550) und Park-Paket mit 360°-Kamera (P47)



553

406,00
350,00

●

●

●

●

●

●

●

Park-Paket mit 360°-Kamera

Parken Sie entspannt ein. Das Duo aus Aktiver Park-Assistent und 360°-Kamera unterstützt Sie bereits bei der Parkplatzsuche sowie beim Einparken, Ausparken und Rangieren. Vor allem die Rundumsicht durch die 360°-Kamera inklusive eines virtuellen Blicks aus der Vogelperspektive beeindruckt.

Die Systeme des Park-Pakets mit 360°-Kamera sind nur ein Hilfsmittel. Sie können die Aufmerksamkeit des Fahrers für die Umgebung nicht ersetzen. Der Fahrer trägt während des gesamten Park- und Rangiervorgangs die Verantwortung und muss Parkvorgänge kontrollieren und bei Bedarf eingreifen. Es ist sicherzustellen, dass sich unter anderem keine Personen, Tiere oder Gegenstände im Fahrweg befinden.

Sämtliche Funktionen sind unter anderem nur bei eingeschaltetem Aktiven Park-Assistenten verfügbar.

Inklusive Aktiver Park-Assistent mit PARKTRONIC (235) und 360°-Kamera (501)



P47

417,60
360,00

●

●

●

●

●

●

●

Serien- und Sonderausstattung.

Infotainment, Navigation und Kommunikation

	Code	Preis Euro inkl. MwSt. exkl. MwSt.	GLE 350 de 4MATIC	GLE 350 e 4MATIC	GLE 350 d 4MATIC	GLE 400 d 4MATIC	Mercedes-AMG GLE 53 4MATIC+	Mercedes-AMG GLE 63 4MATIC+	Mercedes-AMG GLE 63 S 4MATIC+
<p>Erweiterte Funktionen MBUX</p> <p>Schaffen Sie eine emotionale Verbindung – aus einem Fahrzeug wird Ihr Fahrzeug. Denn die erweiterten Funktionen MBUX stellen sich voll auf Sie ein. Sagen Sie „Hey Mercedes“ und Ihre MBUX warten auf Ihre Wünsche. Persönliche Profile, Vorhersage-Funktionen sowie ein Wifi-Hotspot definieren den Begriff digitale Vernetzung völlig neu.</p> 	355	0,00 0,00	S	S	S	S	S	S	S
<p>Widescreen Cockpit</p> <p>Begeisterndes Design trifft auf voll-digitale Anzeige mit flexiblen Darstellungsmöglichkeiten: Das Widescreen Cockpit verwandelt Informationen in ein echtes Erlebnis. Die gewünschten Inhalte sind individuell positionierbar und die vielfältigen Funktionen dank Touch-Technologie intuitiv bedienbar.</p> 	868	0,00 0,00	S	S	S	S	S	S	S
<p>Festplatten-Navigation</p> <p>Sparen Sie Zeit durch moderne Festplatten-Navigation und Echtzeitinformation. Live Traffic Information bildet die Verkehrslage aktuell ab, zum Beispiel damit sie einen Stau effizient umfahren können. Über Car-to-X-Kommunikation tauschen vernetzte Fahrzeuge gegenseitig Daten aus. Gefahren wie Pannenfahrzeuge und Glätte überraschen Sie nicht mehr.</p> <p>Unter what3words.com finden Sie vertiefende Informationen zu dem weltweiten Adress-System. Für eine dauerhafte Nutzung des Dienstes Live Traffic Information ist eine Registrierung im Mercedes me Portal sowie die Zustimmung zu den Nutzungsbedingungen für die Mercedes me connect Dienste notwendig. Zusätzlich muss das Fahrzeug mit dem Benutzerkonto verknüpft werden. Danach ist Live Traffic Information bis zu 3 Jahre kostenfrei nutzbar und kann im Anschluss kostenpflichtig verlängert werden.</p> 	365	0,00 0,00	S	S	S	S	S	S	S
<p>Vorrüstung für Navigationsdienste</p> <p>Wo auch immer Sie hinfahren, Sie sind bestens informiert. Ihr Fahrzeug beantwortet Ihnen Fragen zu Ihrer Reise. Sie erfahren aktuelle Tankstellenpreise am Reiseziel (nicht bei Elektrofahrzeugen), die Anzahl aktuell verfügbarer Parkplätze oder das aktuelle Wetter. Damit gelingt Ihnen die Reiseplanung noch leichter.</p> <p>Für die Nutzung der Dienste ist eine Registrierung im Mercedes me Portal sowie die Zustimmung zu den Nutzungsbedingungen für die Mercedes me connect Dienste notwendig. Zusätzlich muss das jeweilige Fahrzeug mit dem Benutzerkonto verknüpft sein. Nach Ablauf der initialen Laufzeit können die Dienste kostenpflichtig verlängert werden. Die erstmalige Aktivierung der Dienste ist innerhalb von 1 Jahr ab Erstzulassung oder Inbetriebnahme durch den Kunden möglich, je nachdem was zuerst erfolgt.</p> 	01U	0,00 0,00	S	S	S	S	S	S	S
<p>Kabelloses Ladesystem für mobile Endgeräte</p> <p>in der Spontanablage. Aus Fahrtzeit wird Ladezeit – Ihr Smartphone ist mit nur einer Handbewegung an seinem festen Platz in der Spontanablage und wird dort kabellos geladen. Unabhängig von Modell und Marke laden sich kompatible Smartphones kabellos auf.</p> <p>Nicht mit Multifunktions-Telefonie (899)</p> 	897	0,00 0,00	S	S	S	S	S	S	S

● lieferbar gegen Mehrpreis

○ als Sonderausstattung ohne Mehrpreis lieferbar

S Serienausstattung

– nicht lieferbar



Serien- und Sonderausstattung.

Infotainment, Navigation und Kommunikation

	Code	Preis Euro inkl. MwSt. exkl. MwSt.	GLE 350 de 4MATIC	GLE 350 e 4MATIC	GLE 350 d 4MATIC	GLE 400 d 4MATIC	Mercedes-AMG GLE 53 4MATIC+	Mercedes-AMG GLE 63 4MATIC+	Mercedes-AMG GLE 63 S 4MATIC+
<p>Zusätzliche USB-Schnittstellen</p> <p>Nur noch kurz das Smartphone oder Tablet laden – mit den insgesamt fünf zusätzlichen USB-C-Schnittstellen können Sie und Ihre Passagiere mobile Endgeräte unterwegs ganz einfach mit Strom versorgen. Über ausgewählte Anschlüsse lassen sich die Geräte auch direkt mit dem Multimediasystem des Fahrzeugs verbinden und steuern.</p>		72B	0,00 0,00	S	S	S	S	S	S
<p>Kommunikationsmodul (LTE) für die Nutzung von Mercedes me connect Diensten</p> <p>Das Kommunikationsmodul (LTE) bietet Ihnen ein klares Plus an Komfort und Sicherheit. Es verknüpft das Fahrzeug mit dem Internet – damit Sie hilfreiche Dienste wie die Live Traffic Information von Mercedes me connect nutzen können. Zwei Mobilfunkantennen und eine LTE-fähige SIM-Karte sorgen für eine schnelle Verbindung.</p>		362	0,00 0,00	S	S	S	S	S	S
<p>Digitales Radio</p> <p>Digitalradio bietet Ihnen noch mehr Information und Entertainment durch deutlich mehr Programme. Wählen Sie Ihre persönlichen Lieblings-Sender. Gleichzeitig steigert der klare, rauschfreie Empfang den Hörgenuss.</p> <p>Digitale Sendeverfahren sind noch nicht flächendeckend eingeführt. Bei Bedarf schaltet das Digitalradio automatisch auf analogen Empfang (FM-UKW) um.</p>		537	0,00 0,00	S	S	S	S	S	S
<p>Mercedes-Benz Notrufsystem</p> <p>Das Mercedes-Benz Notrufsystem kann im Notfall für den entscheidenden Zeitvorteil sorgen. Über ein Kommunikationsmodul mit eigener SIM-Karte wird bei einem erkannten Unfall automatisch ein Notruf ausgelöst, der die Zeit bis zum Eintreffen von Rettungskräften verkürzen kann. Der Notruf kann auch manuell ausgelöst werden, um Hilfe zu organisieren.</p>		351	0,00 0,00	S	S	S	S	S	S
<p>Vorrüstung für Live Traffic Information</p> <p>3 Jahre ab Aktivierung kostenfrei nutzbar.</p> <p>Die Laufzeit beginnt bei Aktivierung innerhalb von 1 Jahr.</p> <p>Für die Nutzung des Dienstes Live Traffic Information ist eine Registrierung im Mercedes me Portal sowie die Zustimmung zu den Nutzungsbedingungen für die Mercedes me connect Dienste notwendig. Zusätzlich muss das Fahrzeug mit dem Benutzer-Account verknüpft werden. Danach ist Live Traffic Information bis zu 3 Jahre kostenfrei nutzbar und kann im Anschluss kostenpflichtig verlängert werden.</p> <p>Nur mit Kommunikationsmodul (LTE) für die Nutzung von Mercedes me connect Diensten (362)</p>		367	0,00 0,00	S	S	S	S	S	S



Serien- und Sonderausstattung.

Infotainment, Navigation und Kommunikation

	Code	Preis Euro inkl. MwSt. exkl. MwSt.	GLE 350 de 4MATIC	GLE 350 e 4MATIC	GLE 350 d 4MATIC	GLE 400 d 4MATIC	Mercedes-AMG GLE 53 4MATIC+	Mercedes-AMG GLE 63 4MATIC+	Mercedes-AMG GLE 63 S 4MATIC+
<p>Smartphone Integration Die Smartphone-Integration verschmilzt das Mobiltelefon via Apple CarPlay™ und Android Auto mit dem Infotainmentsystem. Damit haben Sie komfortabel Zugriff auf die wichtigsten Anwendungen Ihres Smartphones. Auch Apps von Drittanbietern wie etwa Spotify können Sie schnell und einfach benutzen. Es sind spezielle Apps erforderlich, die für die jeweilige Technologie entwickelt und freigegeben wurden. Ein Basis-Set an Apps kann auf dem Smartphone vorinstalliert sein. Apple CarPlay™ und Android Auto sind nicht in allen Ländern verfügbar. In einigen Ländern können einzelne Funktionen und Apps nicht verfügbar sein. Nähere Informationen zu Apple CarPlay™ unter http://www.apple.com/ios/feature-availability/#applecarplay-applecarplay und zu Android Auto unter https://www.android.com/intl/de_de/auto/</p> 	14U	0,00 0,00	S	S	S	S	S	S	S
<p>Vorrüstung für Car Sharing Teilen Sie Ihr Fahrzeug so einfach wie nie mit Freunden und Familienmitgliedern – egal, wo Sie gerade sind. Dabei behalten Sie die volle Kontrolle und entscheiden bequem per App, ob Sie einer Nutzung zustimmen. Über die mobile Anwendung wird das Fahrzeug auch lokalisiert und entriegelt. Erst mit Leihbeginn aktiviert sich ein hinterlegter Schlüssel. Für die Nutzung der Dienste ist eine Registrierung im Mercedes me Portal sowie die Zustimmung zu den Nutzungsbedingungen für die Mercedes me connect Dienste notwendig. Zusätzlich muss das jeweilige Fahrzeug mit dem Benutzerkonto verknüpft sein. Nach Ablauf der initialen Laufzeit können die Dienste kostenpflichtig verlängert werden. Die erstmalige Aktivierung der Dienste ist innerhalb von 1 Jahr ab Erstzulassung oder Inbetriebnahme durch den Kunden möglich, je nachdem was zuerst erfolgt. Die Nutzung von Car Sharing setzt eine aktive Daten-Verbindung von Fahrzeug und Smartphone voraus. Sollten das Fahrzeug und/oder das Smartphone keine Daten-Verbindung aufbauen können, ist die Nutzung des Dienstes nicht möglich.</p>	20U	58,00 50,00	●	●	●	●	●	●	●
<p>230 V-Steckdose im Fond Die 230-V-Steckdose macht Ihren Fond noch flexibler. Elektronische Geräte wie Laptops erhalten hier einen Stromanschluss während der Fahrt.</p> 	U67	139,20 120,00	●	●	●	●	●	●	●
<p>MBUX Interieur-Assistent Genießen Sie berührungslosen Bedienkomfort: Dieses innovative System erfasst und interpretiert Ihre Hand- und Armbewegungen. Ausgewählte Funktionen können Sie somit sprichwörtlich im Handumdrehen aktivieren. Dabei kann das System zwischen Fahrer und Beifahrer unterscheiden – damit Sie genau die Menüs erreichen, die Sie bedienen möchten.</p> 	77B	348,00 300,00	●	●	●	●	●	●	●

Serien- und Sonderausstattung.

Infotainment, Navigation und Kommunikation

	Code	Preis Euro inkl. MwSt. exkl. MwSt.	GLE 350 de 4MATIC	GLE 350 e 4MATIC	GLE 350 d 4MATIC	GLE 400 d 4MATIC	Mercedes-AMG GLE 53 4MATIC+	Mercedes-AMG GLE 63 4MATIC+	Mercedes-AMG GLE 63 S 4MATIC+
<p>MBUX Augmented Reality für Navigation</p> <p>Damit Sie sich in komplexen Verkehrssituationen zurechtfinden, vernetzt MBUX Augmented Reality für Navigation die virtuelle Welt mit der realen. Die Technik blendet grafische Navigations- und Verkehrshinweise in Live-Bilder ein. Sie kommen schnell, sicher und stressfrei ans Ziel.</p> 	U19	452,40 390,00	●	●	●	●	●	●	●
<p>Multifunktions-Telefonie</p> <p>mit kabellosem Ladesystem vorne. Verbinden Sie Ihr Mobiltelefon und die Außenantenne zu einem Team – und profitieren von einem besseren Empfang. Dazu legen Sie einfach Ihr induktiv ladbares Telefon in die Auflagematte. Dann sendet eine zusätzlich verbaute, integrierte Antenne die Signale nach außen. Die Fahrzeugaufsprecher übernehmen die Sprachausgabe.</p> <p>Informationen zu kompatiblen Mobiltelefonen erhalten Sie unter: www.mercedes-benz.com/connect/ Nicht mit Kabelloses Ladesystem für mobile Endgeräte (897)</p> 	899	568,40 490,00	●	●	●	●	●	●	●
<p>Head-up-Display</p> <p>Beste Aussichten für sportlichen Fahrspaß und ein souveränes Fahrgefühl: Das Head-up Display verwandelt Ihre Frontscheibe in ein faszinierendes digitales Cockpit. Damit haben Sie wichtige Informationen immer direkt im Blick. Ihre volle Aufmerksamkeit gehört der Straße und dem Verkehrsgeschehen vor Ihnen.</p> <p>Die Sichtbarkeit der bereitgestellten Informationen kann durch verschiedene Faktoren (allgemeine Lichtverhältnisse oder eine nasse und dadurch spiegelnde Fahrbahn) beeinträchtigt sein. Das Head-up Display ist nur ein Hilfsmittel und kann die Aufmerksamkeit des Fahrers nicht ersetzen.</p> 	463	1.264,40 1.090,00	●	●	●	●	●	●	●
<p>MBUX Innovations-Paket</p> <p>Bestandteile: MBUX Interieur-Assistent (77B); Head-up-Display (463); MBUX Augmented Reality für Navigation (U19); Vollbildnavigation im Kombiinstrument. Genießen Sie mit dem MBUX Interieur-Assistent berührungslosen Bedienkomfort: das innovative System erfasst und interpretiert Ihre Hand- und Armbewegungen. Ausgewählte Funktionen können Sie somit sprichwörtlich im Handumdrehen aktivieren. Dabei kann das System zwischen Fahrer und Beifahrer unterscheiden – damit Sie genau die Menüs erreichen, die Sie bedienen möchten.</p> <p>Weitere Informationen zu den einzelnen Anwendungsmöglichkeiten des MBUX Interieur-Assistent können über das Multimediasystem abgerufen werden. Mit Wahl dieser Ausstattung entfällt das Brillenfach in der Dachbedieneinheit.</p> <p>Nur mit Instrumententafel und Bordkanten der Türen in Ledernachbildung ARTICO (U09) oder Instrumententafel und Bordkanten der Türen in Leder Nappa (U38)</p> <p>Nicht mit Burmester® High-End 3D-Surround-Soundsystem (811)</p>	PAU	1.972,00 1.700,00	●	●	●	●	●	●	●

● lieferbar gegen Mehrpreis





○ als Sonderausstattung ohne Mehrpreis lieferbar

S Serienausstattung

– nicht lieferbar

Serien- und Sonderausstattung.

Infotainment, Navigation und Kommunikation

	Code	Preis Euro inkl. MwSt. exkl. MwSt.	GLE 350 de 4MATIC	GLE 350 e 4MATIC	GLE 350 d 4MATIC	GLE 400 d 4MATIC	Mercedes-AMG GLE 53 4MATIC+	Mercedes-AMG GLE 63 4MATIC+	Mercedes-AMG GLE 63 S 4MATIC+
<p>TV-Tuner Der TV-Tuner macht Ihr Fahrzeug zum Heimkino. Egal, ob im Stau oder bei einer Pause im Auto, dank des digitalen Empfangs genießen Sie und Ihre Mitfahrer Fernsehen in brillanter Auflösung auf dem Multimedia-Display.</p> <p>Die Tunerbox ermöglicht den Empfang von Fernsehsendern gemäß der Standards DVB-T, DVB-T2, ISDB-T und T-DMB. Es können sowohl unverschlüsselte als auch verschlüsselte TV- und Radioprogramme in SDTV und HDTV empfangen werden, für den Empfang verschlüsselter Programme muss der Kunde ein passendes CA-Modul kaufen und sein Abonnement freischalten lassen. Die Senderlisten werden je nach Empfangssituation automatisch angepasst.</p>		865 1.148,40 990,00	●	●	●	●	●	●	●
<p>MBUX Fond-Entertainment Das MBUX Fond-Entertainment verwandelt den Fond in eine attraktive Erlebniswelt und Arbeitsumgebung. Hier können Sie das Reiseprogramm nach eigenen Wünschen gestalten – zum Zeitvertreib oder zum Erledigen wichtiger Aufgaben. Hochauflösende Touchscreens ermöglichen direkten Zugriff auf Internet und Telefonie sowie Multimedia- und Navigationssystem.</p> <p>Nur mit Memory-Paket (P64)</p>		864 2.726,00 2.350,00	●	●	●	●	●	●	●
<p>Burmester® Surround-Soundsystem mit 13 Lautsprechern und 590 Watt Systemleistung. Erleben Sie mehr Performance und Exklusivität durch den legendären Burmester-Sound. Die Hochleistungslautsprecher entwickeln einen erstklassigen Raumklang. Diesen können Sie gezielt für die vorderen und hinteren Plätze optimieren und das Hörerlebnis intensivieren. Eine Qualität, die man dank der hochwertigen Burmester-Schriftzüge auch sieht.</p> <p>Nicht mit Burmester® High-End 3D-Surround-Soundsystem (811)</p>		810 986,00 850,00	●	●	●	●	●	●	●
<p>Burmester® High-End 3D-Surround-Soundsystem mit 25 Lautsprechern und 1.590 Watt Systemleistung. Ein Klang wie bei Luxus-Musikanlagen für die Wohnung. Lautsprecher im Innenhimmel komponieren einen dreidimensionalen Sound. Sie dirigieren die Anlage wie Ihr persönliches Orchester – mit VIP-Einstellungen für einzelne Plätze oder Stilvorgaben wie „Live“ oder „Easy Listening“.</p> <p>Nur mit Panorama-Schiebedach (413) Nicht mit Burmester® Surround-Soundsystem (810) und Sportlicher Motorsound (U68)</p>		811 5.684,00 4.900,00	–	–	●	●	●	●	●
<p>2 kabellose Kopfhörer Der BT-Kopfhörer überzeugt mit Noise-Cancelling-Technologie, einer hochwertig anmutenden Optik und mit einem angenehmen Tragegefühl. Dadurch sitzt er auch bei längerer Nutzung sehr bequem. Das kabellose Prinzip garantiert volle Bewegungsfreiheit und eine einfache Handhabung. Die Bedienelemente für Lautstärkeregelung und Audio-Streaming befinden sich direkt am Kopfhörer und somit immer in Reichweite. Sie können den Kopfhörer selbstverständlich für das MBUX Fond-Entertainment verwenden. Oder Sie spielen eigene Medien ab, indem Sie Ihr externes Gerät (z. B. Smartphone) mit dem Kopfhörer verbinden. Hierbei haben Sie die Wahl zwischen Bluetooth-Verbindung und Klinken- bzw. USB-Verbindung (Typ C). Mit Ihren externen Geräten können Sie den Kopfhörer natürlich auch außerhalb des Fahrzeugs nutzen.</p>		U58 464,00 400,00	●	●	●	●	●	●	●

● lieferbar gegen Mehrpreis



○ als Sonderausstattung ohne Mehrpreis lieferbar

S Serienausstattung

– nicht lieferbar

Serien- und Sonderausstattung.

Technik

	Code	Preis Euro inkl. MwSt. exkl. MwSt.	GLE 350 de 4MATIC	GLE 350 e 4MATIC	GLE 350 d 4MATIC	GLE 400 d 4MATIC	Mercedes-AMG GLE 53 4MATIC+	Mercedes-AMG GLE 63 4MATIC+	Mercedes-AMG GLE 63 S 4MATIC+
<p>Kraftstoffbehälter mit 85 Liter Inhalt</p> <p>Mit dem Kraftstoffbehälter mit größerem Volumen können Sie längere Strecken zurücklegen, ohne einen Tankstopp einlegen zu müssen. Damit sind Sie noch flexibler in Ihrer Routenplanung.</p> 	915	116,00 100,00	–	–	●	●	S	S	S
<p>Sportlicher Motorsound</p> <p>Der Sportliche Motorsound steigert Ihren Fahrspaß, ohne aufdringlich auf Außenstehende zu wirken. Über das Soundsystem wird der im Innenraum hörbare Klang des Motors beim Beschleunigen verstärkt, wenn Sie sich in einem sportlichen Fahrprogramm befinden. So gibt Ihr Fahrzeug auf Knopfdruck den Sportler, beherrscht aber auch vornehme Zurückhaltung.</p> <p>Nicht mit Burmester® High-End 3D-Surround-Soundsystem (811)</p>	U68	406,00 350,00	–	–	●	●	–	–	–
<p>Akustischer Umfeldschutz</p> <p>Damit ihr Fahrzeug auch bei rein elektrischer und beinahe lautloser Fahrt nicht zur Gefahr für Fußgänger und Radfahrer wird, generiert der Akustische Umfeldschutz bis zu einer Geschwindigkeit von etwa 30 km/h einen Mercedes-Benz spezifischen Sound außerhalb des Fahrzeugs. Das sogenannte Acoustic Vehicle Alerting System (AVAS) ist nicht abschaltbar.</p> 	B53	0,00 0,00	S	S	–	–	–	–	–

Serien- und Sonderausstattung.

Antrieb

9G-TRONIC

Überlassen Sie Ihrem Fahrzeug die Schaltarbeit: Die Gangwechsel des Automatikgetriebes 9G-TRONIC spüren Sie kaum. Neun Gänge ermöglichen niedrige Drehzahlen, das senkt Ihren Kraftstoffverbrauch und sorgt für ein angenehmeres Geräuschniveau.



Code
Preis Euro
inkl. MwSt.
exkl. MwSt.

421

0,00
0,00

GLE 350 de 4MATIC

S

GLE 350 e 4MATIC

S

GLE 350 d 4MATIC

S

GLE 400 d 4MATIC

S

Mercedes-AMG
GLE 53 4MATIC+

–

Mercedes-AMG
GLE 63 4MATIC+

–

Mercedes-AMG
GLE 63 S 4MATIC+

–

AMG SPEEDSHIFT TCT 9G

Das AMG SPEEDSHIFT TCT 9G begeistert sportliche Fahrer mit einer dynamischen Schaltcharakteristik und der emotionalen Zwischengasfunktion. Es beherrscht je nach Fahrprogramm sportlich-schnelle oder komfortable, kaum spürbare Schaltvorgänge. Dank seiner 9 Gänge befindet sich der Motor besonders häufig im optimalen Drehzahlbereich.

421

0,00
0,00

–

–

–

–

S

S

S

Serien- und Sonderausstattung.

Fahrwerk

	Code	Preis Euro inkl. MwSt. exkl. MwSt.	GLE 350 de 4MATIC	GLE 350 e 4MATIC	GLE 350 d 4MATIC	GLE 400 d 4MATIC	Mercedes-AMG GLE 53 4MATIC+	Mercedes-AMG GLE 63 4MATIC+	Mercedes-AMG GLE 63 S 4MATIC+	
AIRMATIC Paket Im AIRMATIC Paket trifft ein adaptives Dämpfungssystem auf eine moderne Luftfederung. Das Ergebnis: ein intelligentes Komfort-Fahrwerk, das sich automatisch an Fahrsituation, Geschwindigkeit und Beladung anpassen kann. Damit profitieren Sie auf guten wie schlechten Wegen von einer ausgleichenden Fahrstabilität mit erstklassigem Komfort.		489	2.088,00 1.800,00	●	●	●	●	-	-	-
AMG RIDE CONTROL+ Das AMG RIDE CONTROL+ Fahrwerk bietet beste Bedingungen für Ihren sportlichen Fahrstil. Herausragende Agilität trifft auf hervorragende Kontrollierbarkeit. Für ein spürbares Plus an Dynamik und Stabilität – auf allen Wegen und Abwegen. Dank AIRMATIC-Paket genießen Sie zudem die Komfortvorteile einer modernen Luftfederung mit adaptiver Dämpfung.		489	0,00 0,00	-	-	-	-	S	S	S
AMG Hochleistungs-Verbundbremsanlage Bremssättel grau lackiert mit weißem „AMG“ Schriftzug. Profitieren Sie von exzellenten Verzögerungswerten in jeder Situation: Die AMG Hochleistungs-Verbundbremsanlage ist Ihr zuverlässiger Partner, wenn Geschwindigkeit präzise dosiert und auf den Punkt reduziert werden soll. Die großzügig dimensionierten Bremsscheiben sind rundum innenbelüftet.		B06	0,00 0,00	-	-	-	-	-	S	-
Bremsanlage mit größeren Bremsscheiben an der Vorderachse Die Bremsanlage mit größeren Bremsscheiben an der Vorderachse packt auch nach mehreren starken Bremsungen jederzeit kraftvoll zu. Sie können also in allen Fahrsituationen auf standfeste Bremsen vertrauen.		U28	290,00 250,00	●	●	●	●	-	-	-
AMG Hochleistungs-Bremsanlage groß dimensionierte Bremsanlage mit innenbelüfteten und gelochten Bremsscheiben 400 x 38 mm mit 6-Kolben-Festsattel grau lackiert mit weißem „AMG“ Schriftzug vorn und innenbelüfteten und gelochten Bremsscheiben 370 x 32 mm mit 1-Kolben-Kombifauntsattel hinten. Profitieren Sie von exzellenten Verzögerungswerten in jeder Situation: Die AMG Hochleistungs-Bremsanlage ist Ihr zuverlässiger Partner, wenn Geschwindigkeit präzise dosiert und auf den Punkt reduziert werden soll. Die großzügig dimensionierten Bremsscheiben sind rundum innenbelüftet. Nicht mit AMG DYNAMIC PLUS Paket (P71)		U29	2.900,00 2.500,00	-	-	-	-	●	-	-

● lieferbar gegen Mehrpreis

○ als Sonderausstattung ohne Mehrpreis lieferbar

S Serienausstattung

- nicht lieferbar

Serien- und Sonderausstattung.

Fahrwerk

E-ACTIVE BODY CONTROL

Souveränes Fahren in jeder Situation: E-ACTIVE BODY CONTROL ist die Synthese von Komfort, Präzision und Dynamik – verbunden mit einzigartigen Eigenschaften im Gelände. Erleben Sie die erstklassigen nick-, wank- und stoßkompensierenden Effekte eines modernen vollaktiven Fahrwerks. Auf allen Wegen und Abwegen. Bei guten wie schlechten Fahrbedingungen. Bestandteile: vollaktives, elektrohydraulisches Fahrwerk auf 48-Volt-Basis; vier DYNAMIC SELECT Fahrprogramme, zum Teil mit intensivierender Plus-Option: Komfort – mit optionalem ROAD SURFACE SCAN (mit Stereokamera, nur mit Fahrassistenz-Paket (23P) bzw. Fahrassistenz-Paket Plus (P20)), Curve – mit dreistufiger Kurvenneigefunktion CURVE (verfügbar im Fahrgeschwindigkeitsbereich von 30 bis 160 km/h), Sport/Sport plus – für eine sportliche Abstimmung von Dämpfung, Lenkung und Antrieb (Sport plus nur für ausgewählte Motorisierungen verfügbar); Offroad/Offroad plus – für leichtes/schweres Gelände; Unterfahrschutz für den gesamten Unterboden (481).

Nur mit AIRMATIC Paket (489)



Code	Preis Euro inkl. MwSt. exkl. MwSt.	GLE 350 de 4MATIC	GLE 350 e 4MATIC	GLE 350 d 4MATIC	GLE 400 d 4MATIC	Mercedes-AMG GLE 53 4MATIC+	Mercedes-AMG GLE 63 4MATIC+	Mercedes-AMG GLE 63 S 4MATIC+
490	7.540,00 6.500,00	–	–	●	●	–	–	–

Original-Zubehör.

Bei dem hier beschriebenen Zubehör handelt es sich um einen Auszug aus dem umfangreichen Zubehör-Sortiment für das GLE Coupé. Die ausführlichen Zubehör-Informationen mit den genauen Produktbeschreibungen erhalten Sie bei Ihrem Mercedes-Benz Partner oder online unter <http://configurator.mercedes-benz-accessories.com>. Die angegebenen Preise verstehen sich ohne eventuelle Ein- bzw. Anbaukosten. Änderungen und Irrtümer vorbehalten.



Preis Euro
inkl. MwSt.
exkl. MwSt.

Exterieur

	Bild-Nr.	Teilenummer	Preis Euro inkl. MwSt. exkl. MwSt.
50,8 cm (20") Leichtmetallrad im 5-Doppelspeichen-Design vanadiumsilber, mit bspw. VA 275/50 R 20 auf 8,5 J x 20 ET 55,6	1	A167 401 2400 7X45	466,92 402,52
53,3 cm (21") Leichtmetallrad im 5-Speichen-Design himalayagrau matt, glanzgedreht mit bspw. VA 275/45 R 21 auf 10 J x 21 ET 54,6	2	A167 401 6800 7X69	526,38 453,78
55,9 cm (22") Leichtmetallrad im 6-Speichen-Design schwarz matt, glanzgedreht mit bspw. VA 285/40 R 22 auf 10 J x 22 ET 58	3	A167 401 3000 7X36	570,26 491,60
LED Projektor, Mercedes Stern, 2-teilig		A247 820 8702	134,53 115,97
Schneekette, RUD-matic Nur für Reifengröße 275/55 R 19 oder 275/50 R 20		B6 755 0041	632,64 545,38
Radnabenabdeckung, Stern erhaben, schwarz	4	A000 400 3800 9040	15,11 13,03
Radnabenabdeckung, Stern mit Lorbeerkranz	5	A167 401 5900 9040	15,11 13,03
Ventilzierkappen, Set, 4-teilig, chrom Zierkappen für Ventile, verchromt	6	B6 647 2002	14,13 12,18
Reifenluftdruckprüfer, schwarz Passend für alle Kfz-Reifenventile, auch für Fahrradreifen mit Kfz-Ventil	7	B6 658 8140	23,88 20,59
Bordwerkzeug Beinhaltet eine schwarze Tasche mit folgenden Werkzeugen: Wagenheber, Radschlüssel, Radzentrierbolzen, Unterlegekeil, Unterlegeplatte und Handschuhe	8	A166 580 6900	66,19 57,06

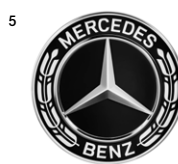

Original-Zubehör.

Interieur

	Bild-Nr.	Teilenummer	Preis Euro inkl. MwSt. exkl. MwSt.
Produkte für Style & Travel Equipment			
- Basisträger		A000 810 3300	25,35 21,85
- Halter für Tablet PC Nur mit Basisträger A000 810 3300, optimale Funktion mit Style & Travel Equipment Schutzhülle	1	A000 827 2000	93,58 80,67
- Schutzhülle, bspw. für Samsung Galaxy Tab S2	1	A000 580 1500	45,82 39,50
- Klapptisch Nur mit Basisträger A000 810 3300	2	A000 816 0000	113,08 97,48
- Kleiderbügel Nur mit Basisträger A000 810 3300	3	A000 810 3400	74,09 63,87
USB Power Charger Eine rasche und komfortable Aufladung über den Zigarettenanzünder; mit dezent beleuchteten USB Steckplätzen zur einfachen Bedienung auch im Dunkeln	4	A213 820 0803	30,22 26,05
Kindersitz BABY-SAFE plus II, mit AKSE, grau/schwarz, bis 13 kg Bei Fahrzeugen mit Automatische Beifahrerairbag-Abschaltung (U10) und bei Verwendung des BABY-SAFE plus II mit AKSE wird der Beifahrerairbag automatisch deaktiviert		A000 970 3802	321,68 277,31
Kindersitz DUO plus, mit ISOFIX, grau/schwarz, 9 bis 18 kg	5	A000 970 4302	370,42 319,33
Kindersitz KIDFIX XP, mit ISOFIT, grau/schwarz, 15 bis 36 kg		A000 970 4902	311,94 268,91
AMG Kindersitz KIDFIX XP, mit ISOFIT, schwarz, 15 bis 36 kg	6	A000 970 3302	438,65 378,15
Allwettermatten Dynamic Squares, bspw. Fahrer-/Beifahrermatte, 2-teilig Strapazierfähig mit hochgezogener Umlaufkante	7	A167 680 6306 9G33	77,99 67,23
Ripsmatten CLASSIC in schwarz, bspw. Fahrer-/Beifahrermatte, 2-teilig, schwarz		A167 680 9004 9G32	67,26 57,98
Flakon, bspw. Forest Mood Nur mir Air-Balance Paket (P21)	8	A167 899 1500	65,31 56,30

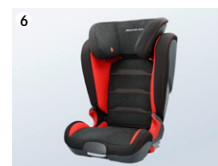

Original-Zubehör.

Cargo and Care

	Bild-Nr.	Teilenummer	Preis Euro inkl. MwSt. exkl. MwSt.
Mercedes-Benz Dachbox, Dachbox 400, beidseitig öffnend, bspw. silberfarben, matt Nur mit Träger für Dachaufbauten (E22)		A000 840 1300	457,18 394,12
Mercedes-Benz Dachbox, Dachbox 450, beidseitig öffnend, bspw. schwarz Nur mit Träger für Dachaufbauten (E22)	1	A000 840 1200	632,64 545,38
Fahrradträger Nur mit Träger für Dachaufbauten (E22) und Distanzadapter für Fahrradträger, A002 990 0399	2	A000 890 0293	160,85 138,66
Distanzadapter für Fahrradträger		A002 990 0399	31,19 26,89
Heckfahrradträger für Anhängervorrichtung, klappbar, für 2 Fahrräder Nur mit Anhängervorrichtung mit ESP® Anhängerstabilisierung (550)		A000 890 1700	554,65 478,15
Heckfahrradträger für Anhängervorrichtung, klappbar, 3 Fahrräder Nur mit Anhängervorrichtung mit ESP® Anhängerstabilisierung (550)	3	A000 890 1800	652,13 562,18
Kofferraumwanne, flach, schwarz	4	A167 814 0300	78,00 67,24
Zick-Zack-Ladekantenschutz, schwarz	5	A253 693 2000	35,09 30,25
Staubbox, schwarz	4	A000 814 0041	77,01 66,39
Einkaufsbox, klappbar	6	A203 840 0020	10,72 9,24
Kühlbox Kühlt oder wärmt nach Wunsch; Volumen 24 Liter; Anschluss über den Zigarettenanzünder oder eine 12-Volt-Steckdose	7	A000 820 4206	190,09 163,87
Ladegerät mit Ladeerhaltungsfunktion, 5 A, für Bleisäure- und Lithiumbatterien	8	A000 982 3021	104,31 89,92



Weitere technische Daten.

Typ	Leergewicht/ Zuladung ⁶ / Zulässiges Gesamtgewicht (kg)	Gepäckraum- volumen ⁷ (l)	Anhängelast ungebremst/ gebremst (kg)	Tankinhalt/ davon Reserve (l)
Diesel				
GLE 350 d 4MATIC	2.290/750/3.040	655 - 1.790	750/2.700	65/9
GLE 400 d 4MATIC	2.295/745/3.040	655 - 1.790	750/2.700	65/9

Bei Wahl von Anhängervorrichtung (550) und AIRMATIC-Paket (489) erhöhte Anhängelast mit 3,5 t (557)

Typ	Leergewicht/ Zuladung ⁶ / Zulässiges Gesamtgewicht (kg)	Gepäckraum- volumen ⁷ (l)	Anhängelast ungebremst/ gebremst (kg)	Tankinhalt/ davon Reserve (l)
Benziner				
Mercedes-AMG GLE 53 4MATIC+	2.325/725/3.050	655 - 1.795	750/3.500	85/9
Mercedes-AMG GLE 63 4MATIC+	2.440/680/3.120	655 - 1.790	750/3.500	85/12
Mercedes-AMG GLE 63 S 4MATIC+	2.445/675/3.120	655 - 1.790	750/3.500	85/12

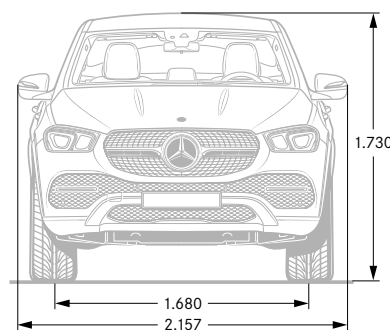
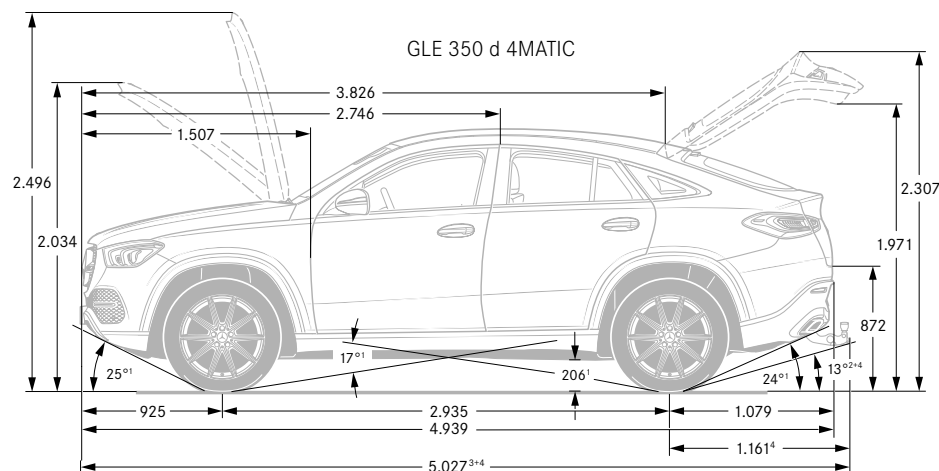

¹ Bei Minimum- bis Maximumhöhe mit Stahlfederung ² Bei Beladung fahrfertig EG mit Fahrer 75 kg, Tank 90% gefüllt und allen Flüssigkeiten ³ Bei zulässigem Gesamtgewicht ⁴ Inkl. Kennzeichen-Adapter (6 mm) ⁵ Mit Anhängerkupplung (Sonderausstattung)

⁶ Masse des Kraftfahrzeugs in fahrbereitem Zustand mit dem zu mindestens 90 % seines Fassungsvermögens gefüllten Kraftstofftank, zuzüglich der Masse des Fahrers (per Gesetz pauschal mit 75 kg veranschlagt), des Kraftstoffs und der Flüssigkeiten, ausgestattet mit der Standardausrüstung gemäß den Herstellerangaben sowie, sofern vorhanden, der Masse des Aufbaus, des Führerhauses, der Anhängervorrichtung und des Ersatzrads/der Ersatzräder sowie des Werkzeugs. Sonderausstattungen, Zusatzausrüstungen und Zubehör können einen Einfluss auf Gewicht, verbleibende Nutzlast, Rollwiderstand, Aerodynamik usw. haben und damit auch die Verbrauchs- und CO₂-Werte beeinflussen.

⁷ In Anlehnung an Richtlinie ISO 3832:2002-06. Gepäckraumvolumen kann je nach Sonderausstattung abweichen.

Service.

Mercedes-Benz KomplettService-Paket

Ihr Mercedes-Benz Service sorgt dafür, dass vom ersten Kilometer an die Sicherheit, Zuverlässigkeit und der Wert Ihres Mercedes bestmöglich bewahrt werden. So genießen Sie mit unserem KomplettService-Paket vielfältige Leistungen - und sind damit jederzeit einfach entspannt unterwegs. Das KomplettService-Paket umfasst bis zu fünf Jahre lang sämtliche Service-Arbeiten.¹

z. B. für 36 Monate und 45.000 km nur:

¹ Gemäß den jeweiligen Bedingungen des KomplettService-Pakets.

² Ausgenommen: Teilnahme an Fahrveranstaltungen mit Renncharakter oder aus den dazugehörigen Übungsfahrten

³ Ausgenommen: Code B07

⁴ Zusatzvereinbarung für AMG Fahrzeuge

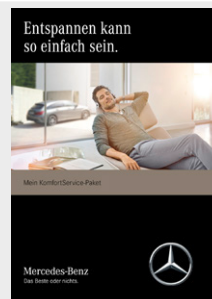

Preis/Monat
inkl. MwSt.

GLE 350 de 4MATIC

GLE 350 e 4MATIC

GLE 350 d 4MATIC

GLE 400 d 4MATIC

Mercedes-AMG
GLE 53 4MATIC+

Mercedes-AMG
GLE 63 4MATIC+

Mercedes-AMG
GLE 63 S 4MATIC+

89,68

–

–

●

–

–

–

–

91,63

●

●

–

–

–

–

–

94,55

–

–

–

●

–

–

–

ab 111,13^{2,3,4}

–

–

–

–

●

–

–

ab 135,50^{2,3,4}

–

–

–

–

–

●

–

ab 138,42^{2,3,4}

–

–

–

–

–

–

●

Mercedes-Benz Garantie-Paket

Verlängern Sie ganz einfach Ihren Schutz vor unvorhersehbaren Reparaturen. Das Mercedes-Benz Garantie-Paket gibt Ihnen nach Ablauf der Neufahrzeug-Garantie finanzielle Sicherheit.

Sie können es günstig bereits beim Neufahrzeugkauf oder erst zu einem späteren Zeitpunkt abschließen und bis ins 12. Laufjahr Ihres Fahrzeugs immer wieder verlängern. Sie sichern sich damit umfangreiche Garantie- und Reparaturleistungen⁵ von Ihrem Mercedes-Benz Service.

⁵ Gemäß den jeweiligen Bedingungen des Garantie-Pakets.

⁶ Gemäß dem Bundesministerium für Finanzen (BMF) ist der temporär reduzierte Mehrwertsteuersatz von 16 % nicht auf Garantieverprechen, die nach dem 31.12.2020 enden, anwendbar.



Kaufpreis⁶
inkl. MwSt.

565,00

●

●

●

●

–

–

–

599,00

–

–

–

●

–

–

–

759,00

–

–

–

–

●

●

●

Garantie-Paket 12 Monate

Garantie-Paket 24 Monate

Garantie-Paket 36 Monate

1.189,00

●

●

●

●

–

–

–

1.249,00

–

–

–

●

–

–

–

1.709,00

–

–

–

–

●

●

●

2.029,00

●

●

●

–

–

–

–

2.199,00

–

–

–

●

–

–

–

3.029,00

–

–

–

–

●

●

●

● lieferbar gegen Mehrpreis

○ als Sonderausstattung ohne Mehrpreis lieferbar

S Serienausstattung

– nicht lieferbar

Finanzdienstleistungen und Versicherungen.

Mercedes-Benz Bank

Profitieren Sie von der Mercedes-Benz Qualität, Zuverlässigkeit und Sicherheit auch in Ihren finanziellen Angelegenheiten. Mit unseren Finanzierungs- und Leasingprodukten haben Sie flexible Möglichkeiten, sich Ihren Wunsch eines neuen Mercedes zu erfüllen. Und unsere Versicherungen bieten zuverlässigen Schutz für Ihr Auto und Ihr Budget. Darüber hinaus runden Produkte zum Anlegen das Angebot ab. Erfahren Sie mehr unter www.mercedes-benz-bank.de



Mobilität aus einer Hand

Wählen Sie die individuelle Kombination, die zu Ihrem Leben passt.

Mit Leasing und Service-Leasing bietet Ihnen die Mercedes-Benz Bank Gruppe zwei attraktive Produkte, wenn Sie sich Ihre Flexibilität bewahren und regelmäßig auf ein neues Modell umsteigen wollen. Bei der Plus3-Finanzierung entscheiden Sie am Vertragsende, ob Sie Ihr Fahrzeug behalten, verkaufen oder zum vertraglich garantierten Restwert* zurückgeben möchten. Und für Ihren flexiblen Mobilitätsbedarf ermöglicht Ihnen Mercedes-Benz Rent den Mercedes Ihrer Wahl zur Miete.

*Diese Option beruht auf einer Zusatzvereinbarung zwischen Ihnen und Ihrem Händler.



Mercedes Credit Card

Die neue Mercedes Credit Card* ist auf höchste Ansprüche zugeschnitten. Mit der Mercedes Credit Card bezahlen Sie weltweit komfortabel und profitieren von Reise- und Versicherungsleistungen, automobilen Leistungen, einem attraktiven Bonusprogramm und finanziellen Freiheiten. Und Sie können ganz individuell auch optionale Versicherungen wie ein Reise- oder Shopping-Paket auswählen.

Informieren Sie sich und beantragen Sie die neue Mercedes Credit Card unter: <https://www.mercedes-creditcard.de/>

*Kartenherausgebendes Institut und Vertragspartner ist die Landesbank Baden-Württemberg/BW-Bank.

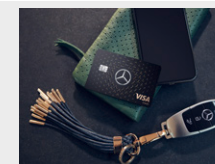

„InScore“ – die Telematik Autoversicherung

Mit der digitalen Autoversicherung „InScore“* und Ihrem vernetzten Fahrzeug können Sie selbst bestimmen, wie hoch die Versicherungsprämie ist. Denn bei der Telematik Autoversicherung hat die persönliche Fahrweise Einfluss auf Ihre Versicherungsprämie. Neben dem umfassenden Versicherungsschutz sind bis zu 30 % Nachlass auf die reguläre Prämie erhältlich:

- 10 % Welcome-Nachlass automatisch mit Abschluss der digitalen Versicherung „InScore“
- 10 % exklusiven Sonderrabatt bei Abschluss bis zum Aktionsende am 31.12.2020
- und zusätzlich bis zu 10 % Nachlass abhängig von Ihrem Fahrverhalten

Mehr dazu erfahren Sie unter <https://www.mercedes-benz-bank.de/inscore>.

*Versicherer: HDI Versicherung AG, HDI-Platz 1, 30659 Hannover, vermittelt durch die Mercedes-Benz Bank AG, Siemensstraße 7, 70469 Stuttgart. Es gelten die allgemeinen Versicherungsbedingungen.



Kaufpreisschutz

Erweitern Sie die Leistungen Ihrer Vollkaskoversicherung. Der Kaufpreisschutz* schließt bei Totalschaden, Diebstahl oder Zerstörung bis zu 48 Monate lang die Lücke zwischen Kaufpreis und Wiederbeschaffungswert. So steht Ihnen für den Kauf eines neuen Fahrzeugs der ursprüngliche Kaufpreis erneut zur Verfügung.

*Versicherer: Zurich Insurance plc NDL für Deutschland, vermittelt durch die Mercedes-Benz Bank AG. Es gelten die allgemeinen Versicherungsbedingungen.

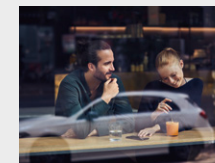

Fahrzeugabholung.

Mehr Informationen zur Fahrzeugabholung im Kundencenter finden Sie in unserer praktischen Web-App.



Bequem den QR-Code scannen oder www.mbkundencenter.com besuchen.

Besuchen Sie die Erfinder des Automobils und erleben Sie Ihre ganz persönlichen Sternstunden in einem der Mercedes-Benz Kundencenter. Erfahren Sie hautnah, wie wir mit modernster Technik Fahrzeuge nach den individuellen Wünschen unserer Kunden entstehen lassen, und nehmen Sie an einer Werkbesichtigung durch unsere Automobilfertigung teil!

Mercedes-Benz Kundencenter Bremen

Erleben Sie das Werk in Bremen als Kompetenzzentrum der C-Klasse: Limousine, T-Modell, Coupé, Cabriolet und GLC oder als Sportwagenschmiede für SL, SLC, E-Klasse Coupé und E-Klasse Cabriolet. Lernen Sie unseren Geländewagen-Parcours „The Rock“ kennen und stellen Sie den GLC auf die Probe. Das Kundencenter freut sich darauf, seinen Gästen einen unvergesslichen Tag zu bereiten.

Die Abholung Ihres neuen GLE Coupé ist im Mercedes-Benz Kundencenter Bremen gegen einen Aufpreis von 580,00 € (inklusive Mehrwertsteuer) möglich.

Im Holter Feld
28309 Bremen
Telefon: +49 421 419-5350
E-Mail:
kundencenter.bremen@daimler.com



Mercedes-Benz Kundencenter Rastatt

Gehen Sie mit auf Entdeckungstour und werden Sie Zeuge, wie die A- und B-Klasse sowie der GLA im Mercedes-Benz Werk Rastatt, dem Kompetenzzentrum der Kompaktfahrzeuge, entstehen. Auf dem neuen Erlebnis-Parcours „A-Rock“ wird das Fahren zum Abenteuer. Offroad Begeisterte können sich hier von der Qualität des im Werk Rastatt produzierten GLA selbst überzeugen. Erleben Sie bei uns einen Tag wie keinen anderen! Wir freuen uns auf Sie.

Die Abholung Ihres neuen GLE Coupé ist im Mercedes-Benz Kundencenter Rastatt gegen einen Aufpreis von 580,00 € (inklusive Mehrwertsteuer) möglich.

Gottlieb-Daimler-Straße
76437 Rastatt
Telefon: +49 7222 9123388
E-Mail:
kundencenter.rastatt@daimler.com



Mercedes-Benz Kundencenter Sindelfingen

Das Mercedes-Benz Werk Sindelfingen ist Kompetenzzentrum für Fahrzeuge der Ober- und Luxusklasse. Hier entstehen S- und E-Klasse sowie CLS und Mercedes-AMG GT. Im Kundencenter in Sindelfingen trifft Tradition auf Moderne. Seit 1953 können Kunden auf Wunsch ihren neuen Mercedes direkt im Werk in Empfang nehmen. Die neu gestalteten Räumlichkeiten des Kundencenters bieten Ihnen mehr Anlass denn je für einen Besuch. Überzeugen Sie sich selbst!

Die Abholung Ihres neuen GLE Coupé ist im Mercedes-Benz Kundencenter Sindelfingen gegen einen Aufpreis von 580,00 € (inklusive Mehrwertsteuer) möglich.

Käsbrünnelestraße
71063 Sindelfingen
Telefon: +49 7031 90-70403
E-Mail:
kundencenter.sindelfingen@daimler.com



AMG Kundencenter in Affalterbach

Eine Begegnung der unvergesslichen Art erwartet Sie in Affalterbach: Das Headquarter von Mercedes-AMG ist der ideale Ort, um Ihren neuen Traumwagen entgegenzunehmen. In der Heimat der Driving Performance spüren Sie den AMG-Spirit hautnah. Bei einer Werksführung lernen Sie die berühmte Motorenmanufaktur kennen und erleben die Philosophie „One Man - One Engine“ in Aktion. Nach einer Stärkung in der AMG Private Lounge ist es soweit: Ihr Mercedes-AMG erwartet Sie. Genießen Sie den Augenblick! Sobald Sie bereit sind, macht Sie Ihr AMG-Experte mit der Technik vertraut. Und dann starten Sie mit einem vollgetankten Fahrzeug und einer kleinen Überraschung zu Ihrer ersten Fahrt.

Die Abholung Ihres neuen AMG-Fahrzeugs ist im Kundencenter Affalterbach gegen einen Aufpreis von 1.024,00 € (inklusive Mehrwertsteuer) möglich.

Mercedes-AMG GmbH
Daimlerstraße 1
71563 Affalterbach
Telefon: +49 7144 -302 0
E-Mail:
fahrzeugabholung-amg@daimler.com



Fragen Sie Ihren Mercedes-Benz Vertragspartner zu näheren Details.

Mercedes me connect.

Voraussetzung:

Für die Nutzung der nachfolgend aufgeführten Dienste ist eine Registrierung im Mercedes me Portal sowie die Zustimmung zu den Nutzungsbedingungen für die Mercedes me connect Dienste notwendig. Zusätzlich muss das jeweilige Fahrzeug mit dem Benutzerkonto verknüpft sein. Nach Ablauf der initialen Laufzeit können die Dienste kostenpflichtig verlängert werden. Die erstmalige Aktivierung der Dienste ist innerhalb von 1 Jahr ab Erstzulassung oder Inbetriebnahme durch den Kunden möglich, je nachdem was zuerst erfolgt.

	Vertragsrechtliche Einschränkungen	MBUX
Basisdienste Wartungsmanagement, Unfallmanagement, Pannenmanagement, Telediagnose, Fahrzeugdiagnose.	Unbegrenzte Laufzeit	S
Vorrüstung für Live Traffic Information (367) Stressfrei auf dem besten Weg ans Ziel – ob in der Rushhour oder auf Reisen. Mit Live Traffic Information empfängt Ihr Navigationssystem Verkehrsdaten in Echtzeit und optimiert die dynamische Routenführung. Dank präziser und aktueller Informationen über Staus, Stop&Go-Verkehr und mehr werden Sie bei der Reduzierung von Fahrtzeiten unterstützt.	3 Jahre ab Aktivierung kostenfrei nutzbar	S
Remote Services Plus (33U) Das Paket Remote Services Plus macht Mobilität zu einem neuen Erlebnis und bringt mehr Komfort und Sicherheit. Statusabfragen informieren über die Reichweite. Sie können bestimmte Funktionen fernbedienen und Ihr Fahrzeug lokalisieren. Dienste wie das Wartungsmanagement koordinieren Servicetermine und Sie sparen wertvolle Zeit.	3 Jahre ab Aktivierung kostenfrei nutzbar	S
Remote Services Premium (34U) Das Paket Remote Services Premium verbindet Sie noch enger mit Ihrem Fahrzeug. Sie können es auf Wunsch lokalisieren sowie ausgewählte Funktionen fernbedienen. Dienste wie das Wartungsmanagement koordinieren Servicetermine und Sie sparen wertvolle Zeit. Die Ortung gestohlener Fahrzeuge erhöht die Chance zur Wiederbeschaffung Ihres Eigentums. Die Ortung gestohlener Fahrzeuge ist unabhängig von der Fahrzeugortung, die ein Fahrzeugnutzer selbst aktivieren oder deaktivieren kann. Die Ortung gestohlener Fahrzeuge startet dagegen – in enger Abstimmung mit der Polizei – ausschließlich ein Mitarbeiter des Sicherheitscenters unseres zertifizierten Partners.	3 Jahre ab Aktivierung kostenfrei nutzbar	●
Vorrüstung für Remote- und Navigationsdienste (13U) Die Welt von Mercedes me bietet viele Dienste für Ihr Elektro-Komforterlebnis. Ladestationen finden, die Reichweite kontrollieren oder das Fahrzeug vorklimatisieren: die Remote- und Navigationsdienste enthalten alle Basis-Funktionalitäten für die komfortable Nutzung von Mercedes-Benz EQ Power Modellen.	10 Jahre ab Aktivierung kostenfrei nutzbar	S Nur bei Plug-In Hybriden
Vorrüstung für Car Sharing (20U) Teilen Sie Ihr Fahrzeug so einfach wie nie mit Freunden und Familienmitgliedern – egal, wo Sie gerade sind. Dabei behalten Sie die volle Kontrolle und entscheiden bequem per App, ob Sie einer Nutzung zustimmen. Über die mobile Anwendung wird das Fahrzeug auch lokalisiert und entriegelt. Erst mit Leihbeginn aktiviert sich ein hinterlegter Schlüssel.	3 Jahre ab Aktivierung kostenfrei nutzbar	○ Nur mit MBUX High-End-Paket (DN2)
Konnektivitäts-Paket Navigation (PBF) (365 + 01U) Diese Kombination von Mercedes me connect Diensten (01U) und der Festplatten-Navigation (365) macht Ihnen den Alltag einfacher. So finden Sie immer den richtigen Weg und sind bestens informiert. Ihr Fahrzeug beantwortet Ihnen Fragen zu Ihrer Reise. Sie erfahren aktuelle Tankstellenpreise am Reiseziel (nicht bei Elektrofahrzeugen), die Anzahl aktuell verfügbarer Parkplätze oder das aktuelle Wetter. Damit gelingt Ihnen die Reiseplanung noch leichter.	3 Jahre ab Aktivierung kostenfrei nutzbar	●

Mercedes me connect.

Voraussetzung:

Für die Nutzung der nachfolgend aufgeführten Dienste ist eine Registrierung im Mercedes me Portal sowie die Zustimmung zu den Nutzungsbedingungen für die Mercedes me connect Dienste notwendig. Zusätzlich muss das jeweilige Fahrzeug mit dem Benutzerkonto verknüpft sein. Nach Ablauf der initialen Laufzeit können die Dienste kostenpflichtig verlängert werden. Die erstmalige Aktivierung der Dienste ist innerhalb von 1 Jahr ab Erstzulassung oder Inbetriebnahme durch den Kunden möglich, je nachdem was zuerst erfolgt.

	Vertragsrechtliche Einschränkungen	MBUX
<p>Public Charging Pakage (DAP) (38U + Ladekabel B83) Das Public-Charging Paket beinhaltet den Remote und Charging Services Plus (38U), sowie das Ladekabel für Wallbox und öffentliche Ladestationen, 5m, glatt (B33). Mit Mercedes me Charge reisen Sie flexibler. Laden Sie an einer Vielzahl von öffentlichen Stationen. Ihr Zugang ist in das MBUX Multimediastem und das Mercedes me Ökosystem integriert. Alles auf einen Blick und beste Kostenkontrolle: Für alle Abrechnungen genügt ein Vertrag. Das Ladekabel für Wallbox und öffentliche Ladestationen, 5m, glatt (B33),-, ermöglicht Ihnen das Aufladen der Fahrzeugbatterie an der Wallbox oder an öffentlichen Ladestationen mit bis zu 11 kW (Typ 2, 3-phasig, 20 A). Mit dem Public Charging Paket sind Sie für das Laden an öffentlichen Stationen bestens ausgestattet.</p>	<p>1 Jahr ab Aktivierung kostenfrei nutzbar</p>	<p>● Nur für Plug-In Hybride</p>
<p>Mercedes-Benz Notrufsystem (351) Das Mercedes-Benz Notrufsystem kann im Notfall für den entscheidenden Zeitvorteil sorgen. Über ein Kommunikationsmodul mit eigener SIM-Karte wird bei einem erkannten Unfall automatisch ein Notruf ausgelöst, der die Zeit bis zum Eintreffen von Rettungskräften verkürzen kann. Der Notruf kann auch manuell ausgelöst werden, um Hilfe zu organisieren.</p>	<p>Unbegrenzte Laufzeit</p>	<p>Keine Nutzungsvoraussetzungen</p>
<p>Kommunikationsmodul LTE (362) für die Nutzung von Mercedes me connect Diensten Das Kommunikationsmodul (LTE) bietet Ihnen ein klares Plus an Komfort und Sicherheit. Es verknüpft das Fahrzeug mit dem Internet – damit Sie hilfreiche Dienste wie die Live Traffic Information von Mercedes me connect nutzen können. Zwei Mobilfunkantennen und eine LTE-fähige SIM-Karte sorgen für eine schnelle Verbindung.</p>	<p>Unbegrenzte Laufzeit</p>	<p>Keine Nutzungsvoraussetzungen</p>

Ihr Weg, um diese Dienste nutzen zu können:

Rufen Sie die Seite Mercedes me connect (<https://me.mercedes-benz.com>) auf und klicken Sie dann auf „Registrieren“. Geben Sie jetzt die geforderten Daten ein und klicken Sie anschließend auf „Registrieren“. Im Anschluss erhalten Sie eine E-Mail. Klicken Sie in dieser auf den Link „Registrierung abschließen“ und legen Sie Ihr individuelles Passwort fest. Klicken Sie nun auf „Nutzungsbedingungen akzeptieren“. Lesen Sie die Nutzungsbedingungen durch und akzeptieren Sie diese. Ihr Fahrzeug können Sie nun mit Ihrem Profil bei Ihrem Mercedes-Benz Partner verknüpfen lassen. Hierfür ist Ihre E-Mail-Adresse, der Fahrzeugschein und der Ausweis notwendig. Richten Sie sich anschließend auf Ihrem Smartphone/Tablet die Seite <http://connect.mercedes.me> ein oder laden Sie die Mercedes App me auf Ihr Smartphone, um die Dienste bequem von überall zu nutzen.



Mercedes-Benz ist einer der Gründungspartner der Stiftung „Laureus Sport for Good Foundation“.

Seit der Stiftungsgründung im Jahr 2000 unterstützt und fördert Mercedes-Benz die Ziele und Werte dieses weltweiten, gemeinnützigen Programms: mit sozialen Sportprojekten das Leben von benachteiligten oder kranken Kindern und Jugendlichen zu verbessern. Laureus wurde zu einem grundlegenden Bestandteil der gesellschaftlichen Verantwortung von Mercedes-Benz. Jeder neue Mercedes ist daher ein Botschafter dieser Werte. Mit dem Kauf eines Mercedes unterstützen Sie die Stiftung „Laureus Sport for Good Foundation“.

Speicherung technischer Daten im Fahrzeug: Elektronische Fahrzeugkomponenten (z.B. Airbag-Steuergerät, Motorsteuergerät, etc.) enthalten Datenspeicher für technische Fahrzeugdaten, wie z. B. Meldungen im Falle von Funktionsstörungen, Geschwindigkeit des Fahrzeuges, Bremsstärke oder Funktionsweise von Rückhalte- und Fahrerassistenz-Systemen im Falle eines Unfallereignisses (Audio- und Videodaten werden nicht gespeichert). Die Daten werden flüchtig, punktuell als Momentaufnahme z. B. im Falle einer Störungsmeldung, über einen sehr kurzen Aufzeichnungszeitraum (maximal wenige Sekunden) z. B. im Falle eines Unfalls oder in zusammengefasster Form z.B. zur Bewertung der Bauteilbeanspruchung gespeichert. Die gespeicherten Daten können über Schnittstellen im Fahrzeug ausgelesen, von geschulten Technikern zur Diagnose und Behebung etwaiger Funktionsstörungen oder vom Hersteller zur Analyse und zur weiteren Verbesserung von Fahrzeugfunktionen verarbeitet und genutzt werden. Auf Wunsch des Kunden können Daten auch als Basis für weitere optionale Dienstleistungen dienen. Eine Übertragung der Daten aus dem Fahrzeug heraus an den Hersteller bzw. Dritte erfolgt grundsätzlich nur aufgrund gesetzlicher Erlaubnis (z.B. Fahrzeugnotruf e-Call), oder aufgrund vertraglichen Einverständnisses mit dem Kunden unter Berücksichtigung des Datenschutzes. Weitere Informationen zu gespeicherten Daten im Fahrzeug befinden sich in der Betriebsanleitung des Fahrzeugs. Diese finden Sie gedruckt und interaktiv im Fahrzeug oder online unter www.mercedes-benz.de/betriebsanleitung.

Nach Redaktionsschluss können sich am Produkt Änderungen ergeben haben.

Mercedes-Benz AG, Mercedes-Benz Cars Vertrieb Deutschland, Mühlenstraße 30, 10243 Berlin, MBD/VPP (aktualisiert: 15. Oktober 2020)

www.mercedes-benz.de