

G-Klasse

Geländewagen



Preisliste gültig ab 08. Januar 2019

Mercedes-Benz
Das Beste oder nichts.



Willkommen.

In der Markenwelt von Mercedes-Benz.



„Das Beste oder nichts.“

Diese Worte von Gottlieb Daimler sind über 100 Jahre alt. Zugleich sind sie heute aktueller denn je. Wir möchten den Satz sogar noch ergänzen: Das Beste oder nichts – für Sie, unsere Kunden. Wir forschen, konstruieren und gestalten, um Ihre Ansprüche und Wünsche zu erfüllen. Für Ihren Traum von einem Mercedes.

Erste auf allen Wegen.

Was immer auch vor ihr liegt, die G-Klasse leistet seit mehr als 35 Jahren Pionierarbeit. Sie hat sich auf Gelände gewagt, das als uneinnehmbar gilt. Und dringt selbst bis in die tiefsten Schluchten der Metropolen vor. Unbeeindruckt. Geradlinig. Immer vorneweg.

Sie ahnen es bereits: Es gibt nahezu grenzenlose Möglichkeiten, die G-Klasse ganz nach Ihren persönlichen Wünschen zu gestalten. Nehmen Sie sich die Zeit, stöbern Sie in aller Ruhe in dieser Preislise, konfigurieren Sie Ihr Wunschfahrzeug online und sprechen Sie uns vor Ort bei Ihrem Mercedes-Benz Partner an. Gerne können Sie auch eine Probefahrt vereinbaren und sich höchstpersönlich von unserem Anspruch überzeugen:

„Das Beste oder nichts.“

Ihr Mercedes-Benz Team

Über den detaillierten Umfang der Sonderausstattungen informiert Sie gerne Ihr Mercedes-Benz Partner. Weitere Informationen erhalten Sie unter www.mercedes-benz.de und über unsere Mercedes-Benz Kundenbetreuung: Montag bis Freitag von 8.30 – 18.00 Uhr
Telefon: 00800 9 7777777

Inhalt.

Vorwort	2
Produkt-Highlights	4
Modellvarianten und technische Daten	5
Design	6
Lines und Design-Pakete	
Zierelemente	
Lacke	
Kombinationsmöglichkeiten Polster und Lacke	
Mercedes-AMG	17
designo manufaktur	29
Exklusiv Interieur zweifarbig	
Exklusiv Interieur Plus	
Zierelemente	
Lacke	
Kombinationsmöglichkeiten Polster und Lacke	
Serien- und Sonderausstattung	35
Exterieur	
Interieur	
Sicherheit und Assistenzsysteme	
Parken und Rangieren	
Infotainment, Navigation und Kommunikation	
Technik	
Antrieb	
Fahrwerk	
Original-Zubehör	60
Weitere technische Daten	62
Service	65
Finanzdienstleistungen und Versicherungen	66
Fahrzeugabholung	67
Mercedes me connect	68



Produkt-Highlights.

Die G-Klasse hat seit nunmehr 39 Jahren einen ganz besonderen Charakter. Markante Formen, Ecken und Kanten in Kombination mit außergewöhnlichen Details prägen das Erscheinungsbild des Legendewagens. Diese Design-Elemente finden sich auch im Interieur wieder. Ohne Authentizität zu verlieren, sorgen exklusive Ausstattungen, moderne Technik, funktionale Bedienelemente und sorgfältige Verarbeitung mit Manufakturcharakter für Exklusivität, Komfort und hohe Wertanmutung.

Auf ins Gelände – der G übertrifft sich selbst.

Im Gelände sucht die G-Klasse weiterhin ihresgleichen. Als Basis sorgt der verwindungssteife Leiterraum für eine unübertroffene Robustheit und Stabilität. Zudem gibt es spür- und messbare Verbesserungen in der Offroad-Performance, welche sich positiv auf Bodenfreiheit, Wassertiefe, Schräglage, Rampen- und Böschungswinkel auswirken und den G damit noch geländegängiger machen. Die 100% Differentialsperren in Kombination mit der Geländeunterstützung, durch welche sich die Schaltbereiche des 9G-TRONIC Getriebes anpassen, komplettieren die Fähigkeiten der G-Klasse im Gelände, sodass die Ikone weiterhin als Benchmark unter den Geländewagen gilt.

Ab auf die Straße – ein Geländewagen erfindet sich neu.

Im Gelände setzt die G-Klasse bereits Maßstäbe. Nun bringen der einmalige Fahrspaß, die beeindruckende Wertanmutung und auch das großzügige Platzangebot im Innenraum die G-Klasse auf ein neues Onroad-Level. Die neue Verstelldämpfung, eine neue Lenkung und die Einzelradaufhängung vorne lassen den G weit weg von Schlamm, Sand und Hügeln mit verbessertem Fahrkomfort über die Straße gleiten. Dabei unterstützen intelligente Assistenzsysteme wie der Aktive Spurhalte-Assistent, das PRE-SAFE System oder DYNAMIC SELECT. Durch das modernisierte Interieurdesign mit zahlreichen Neuerungen wie neu gestalteten Sitzen und hochwertigen Materialien vollzieht die G-Klasse in ihrem großzügigen Innenraum markante Veränderungen und bleibt sich dabei dennoch treu.

Einzigartiges Design – die G-Klasse bleibt sich treu.

Manche Dinge sollten bleiben, wie sie sind. Dazu zählt auch das einzigartige und charakteristische Design der Geländewagen-Ikone, welches sich nicht wesentlich verändert. Die kantige Silhouette, robuste Außenschutzleisten, das exponierte Ersatzrad an der Hecktür und augenfällige Blinker lassen die G-Klasse weiterhin im ikonischen Design erstrahlen. Zudem macht die Manufaktur in Graz jede G-Klasse zu einem charakteristischen Einzelstück. So setzt der Klassiker bereits seit 1979 Standards für alle Geländewagenliebhaber.



Modellvarianten und technische Daten.

Typ Geländewagen, 5 Sitzer, 5 Türen	Motor/Zylinder Hubraum (cm ³)	Getriebe	Nennleistung kW (PS) Drehmoment Nm	Höchstgeschwindigkeit (km/h) Beschleunigung 0-100 km/h (s)	Verbrauch EU (l/100 km) ¹ innerorts/ außerorts/ kombiniert	CO ₂ -Emissionen kombiniert (g/km) ¹ Emissionsklasse Effizienzklasse ²	Preis Euro inkl. MwSt. exkl. MwSt.
G 350 d	Dieser R6 2.925	9G -TRONIC	210 (286) 600/1.200 - 3.200	199 7,4	11,0 - 10,8 9,2 - 8,9 9,8 - 9,6	259 - 252 Euro 6d-TEMP E	95.021,50 79.850,00
G 500	Benziner V8 Biturbo 3.982	9G -TRONIC	310 (422) 610/2.000 - 4.750	210 5,9	14,1 - 13,4 10,8 - 10,3 12,1 - 11,5	276 - 263 Euro 6d-TEMP E	107.040,50 89.950,00
Mercedes-AMG G 63	Benziner V8 Biturbo 3.982	AMG SPEEDSHIFT PLUS 9G-TRONIC	430 (585) 850/2.500 - 3.500	220 4,5	16,5 11,1 13,1	299 Euro 6d-TEMP F	148.434,65 124.735,00

¹ Die angegebenen Werte wurden nach dem vorgeschriebenen Messverfahren ermittelt. Es handelt sich um die „NEFZ-CO₂-Werte“ i.S.v. Art. 2 Nr. 1 Durchführungsverordnung (EU) 2017/1153. Die Kraftstoffverbrauchswerte wurden auf Basis dieser Werte errechnet. Die Angaben beziehen sich nicht auf ein einzelnes Fahrzeug und sind nicht Bestandteil des Angebots, sondern dienen allein Vergleichszwecken zwischen verschiedenen Fahrzeugtypen. Die Werte variieren in Abhängigkeit der gewählten Sonderausstattungen.

² Die Angaben beziehen sich nicht auf ein einzelnes Fahrzeug und sind nicht Bestandteil des Angebots, sondern dienen allein Vergleichszwecken zwischen den verschiedenen Fahrzeugtypen. Die Werte variieren in Abhängigkeit der gewählten Sonderausstattungen.



Jetzt Wunschrate berechnen: www.mercedes-benz-bank.de/ratenrechner-g-klasse

Der mobile Ratenrechner: QR-Code scannen und ganz bequem die Leasing- und Finanzierungsraten für Ihren Mercedes berechnen.

Sämtliche Kaufpreise verstehen sich für die Serienausstattung ab Herstellerwerk. Bei Auslieferung über eine Niederlassung oder Vertretung fallen zusätzlich Überführungskosten an. Die Kaufpreise für Sonderausstattungen gelten nur für den Einbau im Herstellerwerk. Änderungen in Konstruktion und Ausführung sowie Irrtümer und Druckfehler sind vorbehalten. Die Abbildungen können auch Zubehör und Sonderausstattungen enthalten, die nicht zum serienmäßigen Lieferumfang gehören. Farbabweichungen sind drucktechnisch bedingt.

Design.



Lines und Design-Pakete	7
Serienausstattung	7
AMG Line	9
Night-Paket	11
Exklusiv Interieur	12
Edelstahl-Paket	13
Zierelemente	14
Lacke	15
Kombinationsmöglichkeiten	
Polster und Lacke	16

Design.

Lines und Design-Pakete Serienausstattung

Elemente der Serienausstattung im Exterieur: 45,7 cm (18") Leichtmetallräder im 5-Doppelspeichen-Design, Kühlerverkleidung im 3 Lamellen Design (C84), Metallic Lackierung; Außen-Schutzleiste in schwarz ohne Einleger; Anbauteile in Wagenfarbe: Vorrüstung für Dachgepäckträgersysteme, Längsträgerverkleidung, Heckleuchten in LED-Technik, LED High Performance-Scheinwerfer, KEYLESS-GO Start-Funktion.

Elemente der Serienausstattung im Interieur: Multifunktions-Sportlenkrad in Leder Nappa im 3-Speichen-Design, mit Touch-Control Buttons, Kombiinstrument in 2-Tubenoptik mit 11,4 cm (4,5") Multifunktionsdisplay, Sitzbezüge in Leder, Klimatisierungsautomatik THERMOTRONIC mit 3 Klimazonen, Ambientebeleuchtung 8 Farben.



45,7 cm (18") Leichtmetallräder im 5-Doppelspeichen-Design

silber lackiert mit
265/60 R 18 auf 8 J x 18 ET 43,
4-fach, Reserverad an Hecktür 155/80 R 19¹
Nicht mit AMG Line (PL1) oder Night-Paket (NP1)



RK8 **476,00**
400,00

●

S

45,7 cm (18") Leichtmetallräder im 5-Doppelspeichen-Design

silber lackiert mit
265/60 R 18 auf 7,5 J x 18 ET 43,
4-fach, Reserverad an Hecktür 155/80 R 19¹
Nicht mit AMG Line (PL1) oder Night-Paket (NP1)



RM9 **0,00**
0,00

S

○

45,7 cm (18") Leichtmetallräder im 5-Speichen-Design

silber lackiert mit
265/60 R 18 auf 8 J x 18 ET 43,
4-fach, Reserverad an Hecktür 155/80 R 19¹
Nicht mit AMG Line (PL1) oder Night-Paket (NP1)



RK1 **476,00**
400,00







●

●

¹ Die gesetzlichen Vorgaben zur Winterreifenpflicht seit dem 01.01.2018 werden nicht erfüllt. Entsprechende Winterreifenempfehlungen können über die Kollegen im Servicebereich eingeholt werden.

Design.

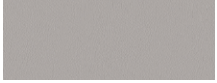
Lines und Design-Pakete Serienausstattung

		Code	Preis Euro inkl. MwSt. exkl. MwSt.	G 350 d	G 500
45,7 cm (18") Leichtmetallräder im 5-Speichen-Design schwarz matt lackiert mit 265/60 R 18 auf 7,5 J x 18 ET 43, 4-fach, All Terrain-Reifen, Reserverad an Hecktür 155/80 R 19 ¹ Nicht mit AMG Line (PL1) oder Night-Paket (NP1)		RK7	1.166,20 980,00	●	●
48,3 cm (19") Leichtmetallräder im 5-Doppelspeichen-Design titangrau lackiert und glanzgedreht mit 275/55 R 19 auf 8,5 J x 19 ET 52, Reserverad an Hecktür 265/55 R 19 ¹ Nicht mit AMG Line (PL1) oder Night-Paket (NP1)		RK2	952,00 800,00	●	●
48,3 cm (19") Leichtmetallräder im 8-Speichen-Design titangrau lackiert und glanzgedreht mit 275/55 R 19 AS auf 8,5 J x 19 ET 52, 5-fach, Reserverad an Hecktür 265/55 R 19 ¹ Nicht mit AMG Line (PL1) oder Night-Paket (NP1)		RK3	952,00 800,00	●	●
Polster Leder schwarz Nicht mit Abwahlcode Wegfall farbige Ziernähte (X91) und Entfall farbige Sicherheitsgurte (X92)		201	0,00 0,00	S	S
Polster Leder nussbraun/schwarz		214	0,00 0,00	○	○
Polster Leder macchiato beige/schwarz		215	0,00 0,00	○	○
Multifunktions-Sportlenkrad in Leder Nappa im 3-Speichen-Design, mit Touch-Control Buttons. Das Multifunktionslenkrad in Leder Nappa repräsentiert die hochklassige Anmutung der G-Klasse. Die ergonomischen Touch-Control Buttons steuern intuitiv die meisten Funktionen. Innovativ: Der integrierte TEMPOMAT im linken Griffbereich.		VK9	0,00 0,00	S	S

Bitte beachten Sie: Je geringer bei einer bestimmten Radgröße der Querschnitt der Reifen ist, desto schlechter ist der Fahrkomfort auf schlechten Straßen. Abroll- und Dämpfungskomfort nehmen ab und die Gefahr, dass es beim Überfahren von Hindernissen zu Beschädigung von Reifen und Rädern kommt, steigt.

¹ Die gesetzlichen Vorgaben zur Winterreifenpflicht seit dem 01.01.2018 werden nicht erfüllt. Entsprechende Winterreifenempfehlungen können über die Kollegen im Servicebereich eingeholt werden.

● lieferbar gegen Mehrpreis ○ als Sonderausstattung ohne Mehrpreis lieferbar S Serienausstattung – nicht lieferbar Abbildungen können Sonderausstattungen beinhalten.

Design.

Lines und Design-Pakete

AMG Line

Elemente der AMG Line Exterieur: AMG Styling bestehend aus hochglanzchrom Einlegern in Front- und Heckschürze; 50,8 cm (20") AMG Leichtmetallräder im Vielspeichen-Design (RK4); optional: 50,8 cm (20") AMG Leichtmetallräder im Vielspeichen-Design in schwarz lackiert und glanzgedreht (RG6); Radlaufverbreiterung; Bremsscheiben vorne gelocht und Bremsattel vorne mit Schriftzug „Mercedes Benz“ (BS4); Außenschutzleisten mit Ziereinlage in gebürstetem Aluminium (C98); Sportabgasanlage (K69).

Elemente der AMG Line Interieur: Multifunktions-Sportlenkrad in Leder Nappa (L5B) im 3-Speichen-Design, unten abgeflacht, im Griffbereich tief geprägt, Lenkrad L5B icht i.V. mit Exklusiv Paket Interieur Plus (SR2), mit Touch-Control Buttons; i.V.m. Polster Leder schwarz (201) oder Polster designo Leder Nappa schwarz (501) mit roten Kontrastziernähten; AMG Fußmatten (V43); designo Sicherheitsgurte rot (S39).

Nur mit Edelstahl-Paket (PA3)

Nicht mit 45,7 cm (18") Leichtmetallräder im 5-Speichen-Design (RK1), 45,7 cm (18") Leichtmetallräder im 5-Doppelspeichen-Design (RK8), 45,7 cm (18") Leichtmetallräder im 5-Doppelspeichen-Design (RM9), 45,7 cm (18") Leichtmetallräder im 5-Speichen-Design (RK7), 48,3 cm (19") Leichtmetallräder im 5-Doppelspeichen-Design (RK2), oder 48,3 cm (19") Leichtmetallräder im 8-Speichen-Design (RK3)



50,8 cm (20") AMG Leichtmetallräder im Vielspeichen-Design

titangrau lackiert und glanzgedreht mit 275/50 R 20 auf 8,5 J x 20 ET 32, Reserverad an Hecktür 265/50 R 20¹



RK4

0,00
0,00

S

S

50,8 cm (20") AMG Leichtmetallräder im Vielspeichen-Design

schwarz lackiert und glanzgedreht mit 275/50 R 20 auf 8,5 J x 20 ET 32, Reserverad an Hecktür 265/50 R 20¹



RG6

0,00
0,00

○

○

Polster Leder AMG Line schwarz

Nur mit farblich abgestimmte Ziernähte rot (SQ4) und designo Sicherheitsgurt rot (S39)

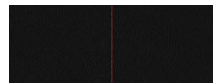

201

0,00
0,00

S

S

Bitte beachten Sie: Je geringer bei einer bestimmten Radgröße der Querschnitt der Reifen ist, desto schlechter ist der Fahrkomfort auf schlechten Straßen. Abroll- und Dämpfungskomfort nehmen ab und die Gefahr, dass es beim Überfahren von Hindernissen zu Beschädigung von Reifen und Rädern kommt, steigt.







¹ Die gesetzlichen Vorgaben zur Winterreifenpflicht seit dem 01.01.2018 werden nicht erfüllt. Entsprechende Winterreifenempfehlungen können über die Kollegen im Servicebereich eingeholt werden.

● lieferbar gegen Mehrpreis ○ als Sonderausstattung ohne Mehrpreis lieferbar S Serienausstattung – nicht lieferbar Abbildungen können Sonderausstattungen beinhalten.

Design.

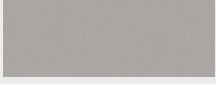
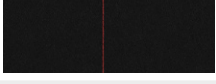
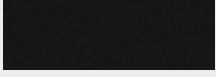
Lines und Design-Pakete

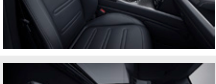
AMG Line

		Code	Preis Euro inkl. MwSt. exkl. MwSt.	G 350 d	G 500
Polster Leder schwarz Nur mit Abwahlcode Wegfall farbige Ziernähte (X91) und Entfall farbige Sicherheitsgurte (X92)		201	0,00 0,00	<input type="radio"/>	<input type="radio"/>
Polster Leder nussbraun/schwarz Nicht mit Farblich abgestimmte Ziernähte rot (SQ4) oder designo Sicherheitsgurt rot (S39)		214	0,00 0,00	<input type="radio"/>	<input type="radio"/>
Polster Leder macchiato beige/schwarz Nicht mit Farblich abgestimmte Ziernähte rot (SQ4) oder designo Sicherheitsgurt rot (S39)		215	0,00 0,00	<input type="radio"/>	<input type="radio"/>
Polster Leder Nappa AMG Line schwarz Nur mit Exklusiv Interieur (SR1), Farblich abgestimmte Ziernähte rot (SQ4) und designo Sicherheitsgurt rot (S39) Nicht mit Abwahlcode Wegfall farbige Ziernähte (X91) und Entfall farbige Sicherheitsgurte (X92)		501	0,00 0,00	<input type="radio"/>	<input type="radio"/>
Polster Leder Nappa schwarz Nur mit Exklusiv Interieur (SR1) Nicht mit Farblich abgestimmte Ziernähte rot (SQ4) oder designo Sicherheitsgurt rot (S39)		501	0,00 0,00	<input type="radio"/>	<input type="radio"/>
Wegfall farbige Ziernähte Nur mit AMG Line (PL1) und Entfall farbige Sicherheitsgurte (X92)		X91	0,00 0,00	<input type="radio"/>	<input type="radio"/>
Entfall farbige Sicherheitsgurte Alternativ zu den roten Gurten stehen auch Gurte in Ausstattungsfarbe zur Verfügung. Nur mit AMG Line (PL1) und Wegfall farbige Ziernähte (X91)		X92	0,00 0,00	<input type="radio"/>	<input type="radio"/>
Multifunktions-Sportlenkrad in Leder Nappa Das Multifunktions-Sportlenkrad in Leder Nappa schwarz im 3-Speichen-Design, unten abgeflacht, im Griffbereich tief geprägt, mit Lenkradschalt paddles und Lenkradblende in Silberchrom galvanisiert hat in den Bedienfeldern links und rechts jeweils einen Touch-Control Button und 4 Tasten. Nicht mit Multifunktionslenkrad beheizt (LH1) Bei Wahl von Multifunktionslenkrad beheizt (LH1) entfällt Multifunktions-Sportlenkrad in Leder Nappa (L5B)		L5B	0,00 0,00	S	S

Weitere Lederfarben der Pakete Exklusiv Interieur (SR1) und Exklusiv Interieur Plus (SR2) können mit der AMG Line kombiniert werden

Design.

Lines und Design-Pakete Night-Paket

Elemente des Night-Paket: abgedunkelte Blinker- und Rückleuchten sowie Scheinwerfer; Außenschutzleiste mit Ziereinlage in Schwarz Nadelstreifenoptik (C90); 50,8 cm (20") AMG Leichtmetallräder im Vielspeichen-Design (RG6); wärmedämmend dunkel getöntes Glas (W72).
 Folgende Bestandteile lackiert in obsidianschwarz: Kühlergrill-Lamellen und Einfassung Mercedes-Stern; Außenspiegelgehäuse; Reserveradring; Zierelemente im Stoßfänger.
 Nur mit AMG Line (PL1)
 Nicht mit verchromten Zierelementen in Kühlerverkleidung (CA1), Uni-Lack: schwarz (040), Metallic-Lack: magnetischwarz (183) oder designo Lack metallic: designo platinschwarz (046)



50,8 cm (20") AMG Leichtmetallräder im Vielspeichen-Design
 schwarz lackiert und glanzgedreht mit
 275/50 R 20 auf 8,5 J x 20 ET 32,
 Reserverad an Hecktür mit 265/50 R 20¹



Code	Preis Euro inkl. MwSt. exkl. MwSt.	G 350 d	G 500
NP1	2.261,00 1.900,00	●	●
RG6	0,00 0,00	○	○





Bitte beachten Sie: Je geringer bei einer bestimmten Radgröße der Querschnitt der Reifen ist, desto schlechter ist der Fahrkomfort auf schlechten Straßen. Abroll- und Dämpfungskomfort nehmen ab und die Gefahr, dass es beim Überfahren von Hindernissen zu Beschädigung von Reifen und Rädern kommt, steigt.

¹ Die gesetzlichen Vorgaben zur Winterreifenpflicht seit dem 01.01.2018 werden nicht erfüllt. Entsprechende Winterreifenempfehlungen können über die Kollegen im Servicebereich eingeholt werden.

● lieferbar gegen Mehrpreis ○ als Sonderausstattung ohne Mehrpreis lieferbar S Serienausstattung – nicht lieferbar Abbildungen können Sonderausstattungen beinhalten.

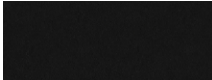
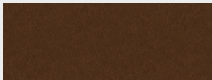
Design.

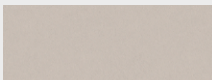
Lines und Design-Pakete Exklusiv Interieur

	Code	Preis Euro inkl. MwSt. exkl. MwSt.	G 350 d	G 500
<p>Elemente des Exklusiv Interieurs einfarbig: Nappa Leder auf den Sitzbezügen und Türmittelfeldern inkl. Hecktüre; Ober- und Unterteil der Instrumententafel beledert (JC9) mit erweitertem Ziernahtumfang; designo Innenhimmel Mikrofaser DINAMICA schwarz (FH2); rahmenloser Innenspiegel (F75); Luftdüsen silvershadow; Fußmatte Velours schwarz mit Einfassung in Leder (VP3).</p> <p>Nicht mit Exklusiv Interieur Plus (SR2)</p> 	SR1	5.944,05 4.995,00	●	●
<p>Polster Leder Nappa schwarz Nur mit Farblich abgestimmte Ziernähte rot (SQ4) oder designo Sicherheitsgurt rot (S39)</p> 	501	0,00 0,00	○	○
<p>Polster Leder Nappa sattelbraun/schwarz Nicht mit Farblich abgestimmte Ziernähte rot (SQ4) oder designo Sicherheitsgurt rot (S39)</p> 	524	0,00 0,00	○	○
<p>Polster Leder Nappa tartufobraun/schwarz Nicht mit Farblich abgestimmte Ziernähte rot (SQ4) oder designo Sicherheitsgurt rot (S39)</p> 	525	0,00 0,00	○	○
<p>Polster Leder Nappa macchiato beige/schwarz Nicht mit Farblich abgestimmte Ziernähte rot (SQ4) oder designo Sicherheitsgurt rot (S39)</p> 	535	0,00 0,00	○	○
<p>designo Innenhimmel Mikrofaser DINAMICA Zugesteuert bei Exklusiv Interieur (SR1)</p> 	FH2	0,00 0,00	○	○

Weitere Farbmöglichkeiten finden Sie unter unserem Individualisierungsprogramm designo manufaktur auf Seite 32

Design.

Lines und Design-Pakete Edelstahl-Paket

Elemente des Edelstahl-Pakets: Reserveradabdeckung in Edelstahl mit 3-D Mercedes-Benz Stern (RB9); Trittbretter seitlich links und rechts (T84); Einstiegsleisten in Edelstahl, 4fach beleuchtet, vorn mit „Mercedes-Benz“ Schriftzug; Ladekantenschutz hinten in Edelstahl, geriffelt; Außenschutzleiste mit Ziereinlage in Schwarz Streifenoptik (C91).

Mit 45,7 cm (18") Leichtmetallräder im 5-Doppelspeichen-Design (RM9), 45,7 cm (18") Leichtmetallräder im 5-Speichen-Design (RK7), 45,7 cm (18") Leichtmetallräder im 5-Speichen-Design (RK1) oder 45,7 cm (18") Leichtmetallräder im 5-Doppelspeichen-Design (RK8) wird vollwertiges 265/60 R 18 Reserverad (RR7) zugesteuert

Nicht mit Schmutzfänger vorne (P47)



Außenschutzleiste mit Ziereinlage in Schwarz Streifenoptik

Die über die gesamte Fahrzeugseite verlaufende Außenschutzleiste mit Ziereinlage in Schwarz Streifenoptik betont den kantigen Charakter des Fahrzeugs und macht es noch einzigartiger.



Trittbretter seitlich

Die seitlich am Fahrzeug angebrachten Trittbretter erleichtern das Ein- und Aussteigen und betonen das Exterieurdesign des Geländewagens.







Reserveradabdeckung Edelstahl



Code	Preis Euro inkl. MwSt. exkl. MwSt.	G 350 d	G 500
PA3	2.058,70 1.730,00	●	●
C91	0,00 0,00	○	○
T84	0,00 0,00	○	○
RB9	0,00 0,00	○	○

Design.









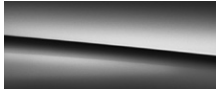

Zierelemente

		Code	Preis Euro inkl. MwSt. exkl. MwSt.	G 350 d	G 500
Zierelemente Holz Walnuss natur offenporig		VA2	0,00 0,00	S	S
Zierelemente Holz Esche braun glänzend		VA3	404,60 340,00	●	●
Zierelemente Holz Sen hellbraun glänzend Nicht mit Polster Leder Nappa sattelbraun/schwarz (524)		VA4	404,60 340,00	●	●
Zierelemente Metallstruktur		VA5	535,50 450,00	●	●
AMG Zierelemente Carbon		ZG6	4.165,00 3.500,00	●	●

Weitere Zierelemente finden Sie unter unserem Individualisierungsprogramm designo manufaktur auf Seite 34

Design.

Lacke

			Preis Euro inkl. MwSt. exkl. MwSt.	G 350 d	G 500	
Uni-Lacke			0,00 0,00	S	S	
	schwarz (040)	polarweiß (149)				
Metallic-Lacke			1.201,90 1.010,00	●	S	
	magnetitschwarz (183)	obsidianschwarz (197)				
						
	rubellitrot (660)					
						
	iridiumsilber (775)	mojavesilber (859)	cavansitblau (890)			
						
	brillantblau (896)	smaragdgrün (989)	selenitgrau (992)			

Uni-Lack: schwarz (040), Metallic-Lack: magnetitschwarz (183) nicht mit Night-Paket (NP1)

Metallic-Lack: rubellitrot (660) nicht mit Polster Leder nussbraun/schwarz (214) oder Polster Leder Nappa sattelbraun/schwarz (524)

Weitere Lacke finden Sie unter unserem Individualisierungsprogramm designo manufaktur auf Seite 35

● lieferbar gegen Mehrpreis ○ als Sonderausstattung ohne Mehrpreis lieferbar S Serienausstattung – nicht lieferbar

Design.

Kombinationsmöglichkeiten Polster und Lacke

	Code	Leder schwarz	nussbraun/schwarz	macchiato beige /schwarz	AMG Line schwarz	Leder Nappa schwarz	sattelbraun/schwarz	tartufibraun/schwarz	macchiato beige /schwarz	AMG Line schwarz	designo Leder Nappa schwarz	espresso braun/schwarz	macchiato beige /espresso braun	classicrot/schwarz	designo Leder Nappa zweifarbig	yachtblau/schwarz	platinweiß/schwarz	classicrot/schwarz	
		201	214	215	201	501	524	525	535	501	801	804	805	807		582	583	587	
UNI-LACKE																			
schwarz	040	●	○	●	●	●	●	●	●	●	●	●	●	●		●	●	●	
polarweiß	149	●	●	○	●	●	●	●	○	●	●	●	○	●		●	●	●	
METALLIC-LACKE																			
magnetischwarz	183	●	●	●	●	●	●	●	●	●	●	●	●	●		●	●	●	
obsidianschwarz	197	●	●	●	●	●	●	●	●	●	●	●	●	●		●	●	●	
rubellitrot	660	●	-	●	○	●	-	○	●	○	●	△	●	△		△	●	△	
iridiumsilber	775	●	●	●	●	●	●	●	●	●	●	●	●	●		●	●	●	
mojavesilber	859	●	●	●	●	●	●	●	●	●	●	△	●	○		●	●	○	
cavansitblau	890	●	●	●	○	●	●	●	●	○	●	●	●	△		○	○	△	
brillantblau	896	●	●	●	○	●	●	●	●	○	●	○	○	△		△	●	△	
smaragdgrün	989	●	○	●	○	●	●	●	●	○	●	●	●	△		△	○	△	
selenitgrau	992	●	●	●	●	●	●	●	●	●	●	●	●	●		●	●	●	

Weitere Kombinationsmöglichkeiten finden Sie unter unserem Individualisierungsprogramm designo manufaktur auf Seite 36

● empfehlenswert ○ möglich △ nicht empfehlenswert - nicht lieferbar

Mercedes-AMG.



Mercedes-AMG	18
Serienausstattung	18
AMG Night-Paket	21
Exklusiv Interieur	22
Edelstahl-Paket	23
AMG Technik/Performance Studio	24
Zierelemente	27
Lacke	28

Mercedes-AMG.

Mercedes-AMG G 63 Serienausstattung

Elemente der Serienausstattung im Exterieur: AMG Styling bestehend aus spezifischer Front- und Heckschürze mit Zierteilen in silberchrom, AMG spezifischer Kühlerverkleidung, AMG Radlaufverbreiterung in Wagenfarbe lackiert und AMG Bremssättel vorne und hinten rot lackiert, "V8-BITURBO"-Schriftzug, AMG Hochleistungs-Bremsanlage mit innenbelüfteten und gelochten Bremsscheiben, AMG Performance-Abgasanlage schaltbar, 50,8 cm (20") AMG Leichtmetallräder im 10-Speichen-Design titangrau lackiert und glanzgedreht, Heckleuchten in LED-Technik, LED High Performance-Scheinwerfer, Außenschutzleiste mit Ziereinlage in Schwarz.

Elemente der Serienausstattung im Interieur: Exklusiv Interieur einfarbig mit Sitzbezügen in Leder Nappa, AMG Einstiegsleisten in Edelstahl weiß beleuchtet, glänzend, mit "AMG"-Schriftzug, AMG Kombiinstrument in 2-Tubenoptik mit 11,4 cm (4,5") Multifunktions-Farbdisplay und 280 km/h-Skala im AMG-Design, AMG Performance Lenkrad in Leder Nappa im 3-Speichen-Design, unten abgeflacht, Lenkradblende in Silberchrom mit AMG-Schriftzug, Aluminium-Schalt paddles und Touch-Control Buttons, AMG spezifische Analoguhr im IWC-Design, Offroad-Bildschirm, THERMOTRONIC mit 3 Klimazonen und 3 Klimastilen, Ambientebeleuchtung 8 Farben.

Bild fünf enthält Reserveradabdeckung Edelstahl (RB9)



50,8 cm (20") AMG Leichtmetallräder im 10-Speichen-Design

titangrau lackiert und glanzgedreht mit 275/50 R 20 auf 9,5 J x 20 ET 35, Reserverad an Hecktür 265/50 R 20¹
Nicht mit Night-Paket (NP1)



RG1

Preis Euro
inkl. MwSt.
0,00
exkl. MwSt.
0,00

S

53,3 cm (21") AMG Leichtmetallräder im 5-Doppelspeichen-Design

schwarz matt lackiert und Felgenhorn glanzgedreht 285/45 R 21 auf 10 J x 21 ET 33, Reserverad an Hecktür 265/50 R 20¹



RG3

1.249,50
1.050,00





●

Mercedes-AMG G 63

¹ Die gesetzlichen Vorgaben zur Winterreifenpflicht seit dem 01.01.2018 werden nicht erfüllt. Entsprechende Winterreifenempfehlungen können über die Kollegen im Servicebereich eingeholt werden.

Mercedes-AMG.

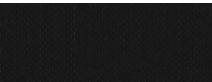
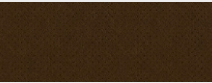
Mercedes-AMG G 63 Serienausstattung

		Code	Preis Euro inkl. MwSt. exkl. MwSt.	Mercedes-AMG G 63
53,3 cm (21") AMG Leichtmetallräder im 5-Doppelspeichen-Design titangrau lackiert und glanzgedreht mit 285/45 R 21 auf 10 J x 21 ET 33, Reserverad an Hecktür 265/50 R 20 ¹ (IM6, Sommerreifen) Nicht mit Night-Paket (NP1)		RG2	1.249,50 1.050,00	●
55,9 cm (22") AMG Schmiederäder im Kreuzspeichen-Design titangrau lackiert und glanzgedreht mit 295/40 R 22 auf 10 J x 22 ET 36, Reserverad an Hecktür mit 265/50 R 20 ¹ (Bereifung IM7, Sommerreifen) Nicht mit Night-Paket (NP1)		RG5	3.570,00 3.000,00	●
55,9 cm (22") AMG Schmiederäder im Kreuzspeichen-Design schwarz matt lackiert und Felgenhorn glanzgedreht mit 295/40 R 22 auf 10 J x 22 ET 36, 4-fach, Reserverad an Hecktür mit 265/50 R 20 ¹		RG4	4.165,00 3.500,00	●
Polster Leder Nappa AMG schwarz Nur mit Farblich abgestimmte Ziernähte rot (SQ4) oder designo Sicherheitsgurt rot (S39)		501	0,00 0,00	○
Polster Leder Nappa AMG sattelbraun/schwarz Nicht mit Farblich abgestimmte Ziernähte rot (SQ4) oder designo Sicherheitsgurt rot (S39)		524	0,00 0,00	○
Polster Leder Nappa AMG tartufobraun/schwarz Nicht mit Farblich abgestimmte Ziernähte rot (SQ4) oder designo Sicherheitsgurt rot (S39)		525	0,00 0,00	○
Polster Leder Nappa AMG macchiato beige/schwarz Nicht mit Farblich abgestimmte Ziernähte rot (SQ4) oder designo Sicherheitsgurt rot (S39)		535	0,00 0,00	○



Bitte beachten Sie: Je geringer bei einer bestimmten Radgröße der Querschnitt der Reifen ist, desto schlechter ist der Fahrkomfort auf schlechten Straßen. Abroll- und Dämpfungskomfort nehmen ab und die Gefahr, dass es beim Überfahren von Hindernissen zu Beschädigung von Reifen und Rädern kommt, steigt.

¹ Die gesetzlichen Vorgaben zur Winterreifenpflicht seit dem 01.01.2018 werden nicht erfüllt. Entsprechende Winterreifenempfehlungen können über die Kollegen im Servicebereich eingeholt werden.

● lieferbar gegen Mehrpreis ○ als Sonderausstattung ohne Mehrpreis lieferbar S Serienausstattung – nicht lieferbar Abbildungen können Sonderausstattungen beinhalten.

Mercedes-AMG.

Mercedes-AMG G 63 Serienausstattung

		Code	Preis Euro inkl. MwSt. exkl. MwSt.	Mercedes-AMG G 63
designo Innenhimmel Mikrofaser DINAMICA		FH2	0,00 0,00	○
AMG Performance Lenkrad in Leder Nappa schwarz im 3-Speichen-Design, unten abgeflacht, Lenkradblende in Silberchrom mit „AMG“ Schriftzug, silberfarbenen Aluminium-Schaltpaddles, 12-Uhr-Markierung und Touch-Control Buttons. Besonders sportlich und griffig präsentiert sich das AMG Performance-Lenkrad in Leder Nappa - es entwickelt sich echtes Rennsport-Flair. Touch-Control Buttons erlauben eine intuitive Steuerung der meisten Funktionen. Innovativ: Der integrierte TEMPOMAT im linken Griffbereich. Nicht mit AMG Performance Lenkrad in Carbon/Mikrofaser DINAMICA (L6H), AMG Performance Lenkrad in Holz-Leder-Ausführung (L6L) oder AMG Performance Lenkrad in Leder Nappa/Mikrofaser DINAMICA (L6K)		VL9	0,00 0,00	S

Mercedes-AMG.

Mercedes-AMG G 63 AMG Night-Paket

Elemente des AMG Night-Pakets: abgedunkelte Blinker- und Rückleuchten sowie Scheinwerfer; Außenschutzleiste mit Ziereinlage Schwarz (C92); 53,3 cm (21") AMG Leichtmetallräder im 5-Doppelspeichen-Design (RG3); 55,9 cm (22") AMG Leichtmetallräder im 5-Doppelspeichen-Design (RG4), optional; wärmedämmend dunkel getöntes Glas (W72).

Folgende Bestandteile lackiert in obsidianschwarz: Außenspiegelgehäuse; Reserveradring; Zierelemente in Stoßfänger; Unterschutz.

Uni-Lack: schwarz (040), Metallic-Lack: magnetischwarz (183) oder designo Lack metallic: designo platinschwarz (046)



53,3 cm (21") AMG Leichtmetallräder im 5-Doppelspeichen-Design

schwarz matt lackiert und Felgenhorn glanzgedreht
285/45 R 21 auf 10 J x 21 ET 33,
Reserverad an Hecktür 265/50 R 20¹



RG3

0,00
0,00

55,9 cm (22") AMG Schmiederäder im Kreuzspeichen-Design

schwarz matt lackiert und Felgenhorn glanzgedreht
mit 295/40 R 22 auf 10 J x 22 ET 36, 4-fach,
Reserverad an Hecktür mit 265/50 R 20¹



RG4

2.915,50
2.450,00

Code

Preis Euro
inkl. MwSt.
exkl. MwSt.

NP1

3.546,20
2.980,00

Mercedes-AMG G 63



Bitte beachten Sie: Je geringer bei einer bestimmten Radgröße der Querschnitt der Reifen ist, desto schlechter ist der Fahrkomfort auf schlechten Straßen. Abroll- und Dämpfungskomfort nehmen ab und die Gefahr, dass es beim Überfahren von Hindernissen zu Beschädigung von Reifen und Rädern kommt, steigt.

¹ Die gesetzlichen Vorgaben zur Winterreifenpflicht seit dem 01.01.2018 werden nicht erfüllt. Entsprechende Winterreifenempfehlungen können über die Kollegen im Servicebereich eingeholt werden.

● lieferbar gegen Mehrpreis ○ als Sonderausstattung ohne Mehrpreis lieferbar S Serienausstattung – nicht lieferbar Abbildungen können Sonderausstattungen beinhalten.

Mercedes-AMG.

Mercedes-AMG G 63 Exklusiv Interieur

Elemente des Exklusiv Interieurs einfarbig: Nappa Leder auf den Sitzbezügen und Türmittelfeldern inkl. Hecktüre; Ober- und Unterteil der Instrumententafel beledert (JC9) mit erweitertem Ziernahtumfang; designo Innenhimmel Mikrofaser DINAMICA schwarz (FH2); Luftdüsen silvershadow; AMG Fußmatten (V43); AMG spezifisches Sitzdesign.
Nicht mit Exklusiv Interieur Plus (SR2)

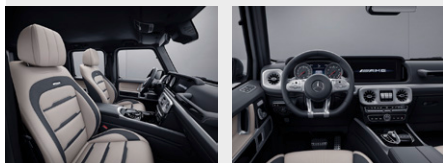

Polster Leder Nappa AMG schwarz

Nur mit Farblich abgestimmte Ziernähte rot (SQ4) oder designo Sicherheitsgurt rot (S39)



501

0,00
0,00

○

Polster Leder Nappa AMG sattelbraun/schwarz

Nicht mit Farblich abgestimmte Ziernähte rot (SQ4) oder designo Sicherheitsgurt rot (S39)

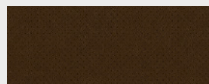

524

0,00
0,00

○

Polster Leder Nappa AMG tartufobraun/schwarz

Nicht mit Farblich abgestimmte Ziernähte rot (SQ4) oder designo Sicherheitsgurt rot (S39)



525

0,00
0,00

○

Polster Leder Nappa AMG macchiato beige/schwarz

Nicht mit Farblich abgestimmte Ziernähte rot (SQ4) oder designo Sicherheitsgurt rot (S39)

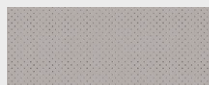

535

0,00
0,00

○

designo Innenhimmel Mikrofaser DINAMICA

Zugesteuert bei Exklusiv Interieur (SR1)



FH2

0,00
0,00

○

Mercedes-AMG G 63

S

Weitere Farbmöglichkeiten finden Sie unter unserem Individualisierungsprogramm designo manufaktur auf Seite 32

Mercedes-AMG.

Mercedes-AMG G 63 Edelstahl-Paket

Elemente des Edelstahl-Pakets: Reserveradabdeckung in Edelstahl mit 3-D Mercedes-Benz Stern (RB9); Trittbretter seitlich links und rechts (T84); Einstiegsleisten in Edelstahl, 4fach beleuchtet, vorn mit „Mercedes-Benz“ Schriftzug; Ladekantenschutz hinten in Edelstahl, geriffelt.
Nicht mit Schmutzfänger vorne (P47)



Trittbretter seitlich

Die seitlich am Fahrzeug angebrachten Trittbretter erleichtern das Ein- und Aussteigen und betonen das Exterieurdesign des Geländewagens.



Reserveradabdeckung Edelstahl



Code	Preis Euro inkl. MwSt. exkl. MwSt.	Mercedes-AMG G 63
PA3	0,00 0,00	S
T84	0,00 0,00	○
RB9	0,00 0,00	○

Mercedes-AMG.

AMG Technik/Performance Studio

AMG Performance-Abgasanlage schaltbar

Die AMG Performance-Abgasanlage verstärkt das emotionale Sounderlebnis. Der Fahrer kann das Klangbild per Tastendruck über verstellbare Abgasklappen verändern und das Fahrzeug akustisch in Szene setzen. Ein maximales Sounderlebnis, von komfortabel bis hoch emotional, wird so ermöglicht.



Code

Preis Euro
inkl. MwSt.
exkl. MwSt.

Mercedes-AMG G 63

U78

0,00
0,00

S

AMG Bremssättel

vorne und hinten rot lackiert. Um die Leistungsfähigkeit der Bremsanlage auch optisch deutlich zu unterstreichen, sind die Bremssättel an Vorder- und Hinterachse rot lackiert und mit schwarzem AMG Schriftzug versehen.

Nicht mit AMG Bremssättel (BS1)



BS2

0,00
0,00

S

AMG Bremssättel

vorne und hinten silberfarben anstatt rot lackiert. Die silberfarben lackierten Bremssättel mit weißem AMG Schriftzug an Vorder- und Hinterachse bieten eine weitere Individualisierungsmöglichkeit des G 63.

Nicht mit AMG Bremssättel (BS2)



BS1

0,00
0,00

○

Entfall AMG Sport-Streifen seitlich (foliert)

Nur mit Edition 1 (P97)



P89

0,00
0,00

○

AMG Fußmatten

mit „AMG“ Schriftzug. Hoher Qualitäts- und Designanspruch zeigt sich auch bei den AMG Fußmatten aus hochwertigem Velours mit einer Einfassung in Nubukledernachbildung und gesticktem „AMG“ Schriftzug.



V43

0,00
0,00

S

Unterschutz

lackiert in Obsidianschwarz.

Nur mit Edition 1 (P97) oder AMG Night-Paket (NP1)



C55

0,00
0,00

○

Mercedes-AMG.

AMG Technik/Performance Studio

AMG Motorabdeckung Carbon

Hochwertiges Echt-Carbon unterstreicht eindrucksvoll die Leistungsstärke des Motors. Die Abdeckung betont sowohl die Sportlichkeit des Fahrzeugs als auch die strukturierte Anordnung der Motorkomponenten.



Code

B14

Preis Euro
inkl. MwSt.
exkl. MwSt.

892,50
750,00

Mercedes-AMG G 63



AMG Performance Lenkrad in Leder Nappa/Mikrofaser DINAMICA

in schwarz im 3-Speichen-Design, unten abgeflacht, im mittleren Griffbereich DINAMICA schwarz, Lenkradblende in Silberchrom mit „AMG“ Schriftzug, silberfarbenen Aluminium-Schalt paddles, 12-Uhr-Markierung und Touch-Control Buttons. Sportliches Design und einzigartige Haptik machen das AMG Performance Lenkrad in Leder Nappa mit Griffbereich in Mikrofaser DINAMICA unverwechselbar. Touch-Control Buttons erlauben eine intuitive Steuerung der meisten Funktionen. Innovativ: Der integrierte TEMPOMAT im linken Griffbereich.

Nur mit Zierelemente designo Holz Esche geriegelt schwarz offenporig (VA1), Zierelemente designo Klavierlack schwarz (ZG2), Zierelemente Metallstruktur (VA5) oder Zierelemente AMG Carbon (ZG6)

Nicht mit Polster macchiatobeige/espressobraun (805)



L6K

499,80
420,00



AMG Performance Lenkrad in Holz-Leder-Ausführung

im 3-Speichen-Design, unten abgeflacht, im mittleren Griffbereich Leder Nappa schwarz, Lenkradblende in Silberchrom mit „AMG“ Schriftzug, oben und unten Einlagen aus Holz, mit Lenkradschalt paddles in Silberchrom, 12-Uhr-Markierung und Touch-Control Buttons. Die Kombination von hochwertigem Leder im Griffbereich und Einlagen aus edlem Holz oben und unten machen dieses Lenkrad zu einem optischen und haptischen Highlight. Die Ausführung des Holzes erfolgt in Klavierlack schwarz.

Nur mit Zierelemente designo Klavierlack schwarz (ZG2) oder Zierelemente AMG Carbon (ZG6)

Nicht mit Polster macchiatobeige/espressobraun (805)



L6L

737,80
620,00



AMG Performance Lenkrad in Carbon/Mikrofaser DINAMICA

im 3-Speichen-Design, unten abgeflacht, im mittleren Griffbereich DINAMICA schwarz, Lenkradblende in Silberchrom mit „AMG“ Schriftzug, oben und unten Einlagen aus Carbon, mit Lenkradschalt paddles in Silberchrom, 12-Uhr-Markierung und Touch-Control Buttons. Für noch mehr Griffbarkeit bei sportlichen Fahrmanövern ist beim AMG Performance Lenkrad in Carbon der Griffbereich mit Mikrofaser DINAMICA bezogen. Silberfarbene Aluminium-Schalt paddles und eine 12-Uhr-Markierung runden das sportliche Design ab.

Nur mit Zierelemente designo Klavierlack schwarz (ZG2) oder Zierelemente AMG Carbon (ZG6)

Nicht mit Polster macchiatobeige/espressobraun (805)



L6H

975,80
820,00



Mercedes-AMG.

AMG Technik/Performance Studio

AMG Driver's Package

Durch die Erweiterung der Höchstgeschwindigkeitsbegrenzung auf 240 km/h bietet das AMG Driver's Package ein noch sportlicheres Fahrgefühl.









Code	Preis Euro inkl. MwSt. exkl. MwSt.
Z10	2.261,00 1.900,00

Mercedes-AMG G 63

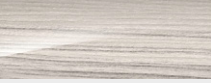

Mercedes-AMG.

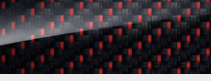







Zierelemente

		Code	Preis Euro inkl. MwSt. exkl. MwSt.	Mercedes-AMG G 63
Zierelemente Holz Walnuss natur offenporig		VA2	0,00 0,00	<input type="radio"/>
Zierelemente Holz Esche braun glänzend		VA3	0,00 0,00	<input type="radio"/>
Zierelemente Holz Sen hellbraun glänzend Nicht mit Polster Leder Nappa sattelbraun/schwarz (524)		VA4	0,00 0,00	<input type="radio"/>
Zierelemente Metallstruktur		VA5	0,00 0,00	<input type="radio"/>
AMG Zierelemente Carbon red pepper Zugesteuert bei Edition 1 (P97)		VA6	0,00 0,00	<input type="radio"/>
AMG Zierelemente Carbon		ZG6	4.165,00 3.500,00	<input checked="" type="radio"/>

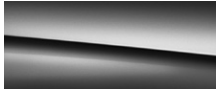
Weitere Zierelemente finden Sie unter unserem Individualisierungsprogramm designo manufaktur auf Seite 34

Mercedes-AMG.

Lacke

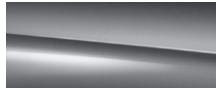
			Preis Euro inkl. MwSt. exkl. MwSt.	Mercedes-AMG G 63	
Uni-Lacke			0,00 0,00	S	
	schwarz (040)	polarweiß (149)			
Metallic-Lacke			0,00 0,00	S	
	magnetitschwarz (183)	obsidianschwarz (197)			
		rubellitrot (660)			
					
	iridiumsilber (775)	mojavesilber (859)	cavansitblau (890)		
					
	brillantblau (896)	smaragdgrün (989)	selenitgrau (992)		

Uni-Lack: schwarz (040), Metallic-Lack: magnetitschwarz (183) nicht mit Night-Paket (NP1)

Metallic-Lack: rubellitrot (660) nicht mit Polster Leder nussbraun/schwarz (214) oder Polster Leder Nappa sattelbraun/schwarz (524)

Weitere Lacke finden Sie unter unserem Individualisierungsprogramm **designo manufaktur** auf Seite 35

designo manufaktur.



designo manufaktur	30
Exklusiv Interieur zweifarbig	30
Exklusiv Interieur Plus	31
Zierelemente	32
Lacke	33
Kombinationsmöglichkeiten Polster und Lacke	34

Exklusiv Interieur

Elemente des Exklusiv Interieurs zweifarbig: designo Leder Nappa für G 500 bzw. Leder Nappa AMG für Mercedes-AMG G 63 auf den Sitzbezügen und Türmittelfeldern inkl. Hecktüre; Ober- und Unterteil Instrumententafel beledert (JC9) mit erweitertem Ziernahtumfang; designo Innenhimmel Mikrofaser DINAMICA schwarz (FH2); rahmenloser Innenspiegel (F75); Luftdüsen silver-shadow; Fußmatte Velours schwarz mit Einfassung in Leder (VP3) für G 500, AMG Fußmatten aus hochwertigem Velours mit einer Einfassung in Nubukledernachbildung und gesticktem „AMG“ Schriftzug (V43) für Mercedes-AMG G 63.

Nicht mit Exklusiv Interieur Plus (SR2)



Polster designo Leder Nappa zweifarbig yachtblau/schwarz

Für Mercedes-AMG G 63 mit Leder Nappa AMG

Nicht mit Farblich abgestimmte Ziernähte rot (SQ4) oder designo Sicherheitsgurt rot (S39)



582

0,00
0,00

○

○

○

Polster designo Leder Nappa zweifarbig platinweiß/schwarz

Für Mercedes-AMG G 63 mit Leder Nappa AMG

Nicht mit Farblich abgestimmte Ziernähte rot (SQ4) oder designo Sicherheitsgurt rot (S39)

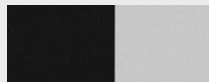

583

0,00
0,00

○

○

○

Polster designo Leder Nappa zweifarbig classicrot/schwarz

Für Mercedes-AMG G 63 mit Leder Nappa AMG

Nicht mit Farblich abgestimmte Ziernähte rot (SQ4) oder designo Sicherheitsgurt rot (S39)



587

0,00
0,00

○

○

○

designo Innenhimmel Mikrofaser DINAMICA

Zugesteuert bei Exklusiv Interieur (SR1)



FH2

0,00
0,00

○

○

○

Code
Preis Euro
inkl. MwSt.
exkl. MwSt.

G 350 d

G 500

Mercedes-AMG G 63

●

●

-

-

-

●

designo manufaktur.

Exklusiv Interieur Plus

Elemente des Exklusiv Interieur Plus Interieurs: Fahrer und Beifahrersitz in designo Leder Nappa für G 500 bzw. Leder Nappa AMG für Mercedes-AMG G 63 mit Rautensteppung, Sitzflächen perforiert; Fondsitzebank in designo Leder Nappa mit Rautensteppung, Sitzflächen perforiert; Ober- und Unterteil der Instrumententafel in Leder Nappa (JC8); Türmittelfelder, Türverkleidung, Armlehnen in den Türen in Leder Nappa; Armauflage und Kneepads seitlich der Mittelkonsole in Leder Nappa; Luftdüsen in silvershadow; designo Fußmatten Velours mit Einfassung in Leder Nappa, schwarz oder espressobraun (i.V.m (805)) inklusive „designo“ Metallplaketten (VP4); designo Innenhimmel in Mikrofaser DINAMICA schwarz oder macchiatobeige (i.V.m (805) (FH2)), Innenspiegel rahmenlos (F75).
Nur mit Aktiv-Multikontursitz-Paket (PA9)
Nicht mit Exklusiv Interieur (SR1)



Polster designo Leder Nappa schwarz

Für Mercedes-AMG G 63 mit Leder Nappa AMG

Nicht mit Farblich abgestimmte Ziernähte rot (SQ4) oder designo Sicherheitsgurt rot (S39)



801

0,00
0,00

○

○

○

Polster designo Leder Nappa espressobraun/schwarz

Für Mercedes-AMG G 63 mit Leder Nappa AMG

Nicht mit Farblich abgestimmte Ziernähte rot (SQ4) oder designo Sicherheitsgurt rot (S39)

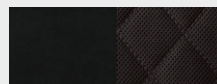

804

0,00
0,00

○

○

○

Polster designo Leder Nappa macchiatobeige/espressobraun

Für Mercedes-AMG G 63 mit Leder Nappa AMG

Nicht mit Farblich abgestimmte Ziernähte rot (SQ4) oder designo Sicherheitsgurt rot (S39)

Mit Polster designo Leder Nappa macchiatobeige/espressobraun (805) ist das Lenkrad espressobraun, mit Mercedes-AMG G 63 Lenkrad in schwarz



805

0,00
0,00

○

○

○

Polster designo Leder Nappa classicrot/schwarz

Für Mercedes-AMG G 63 mit Leder Nappa AMG

Nicht mit Farblich abgestimmte Ziernähte rot (SQ4) oder designo Sicherheitsgurt rot (S39)

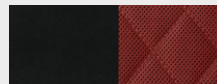

807

0,00
0,00

○

○

○

designo Innenhimmel Mikrofaser DINAMICA

Zugesteuert bei Exklusiv Interieur Plus (SR2)



FH2

0,00
0,00

○

○

○

Code	Preis Euro inkl. MwSt. exkl. MwSt.	G 350 d	G 500	Mercedes-AMG G 63
------	--	---------	-------	-------------------

SR2	10.489,85 8.815,00 4.545,80 3.820,00	● -	● -	- ●
-----	---	--------	--------	--------

designo manufaktur.

Zierelemente

Zierelemente designo Klavierlack schwarz

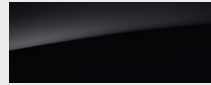

Code

ZG2

Preis Euro
inkl. MwSt.
exkl. MwSt.

7 14,00
600,00

G 350 d



G 500



Mercedes-AMG G 63



Zierelemente designo Holz Esche geriegelt schwarz offenporig













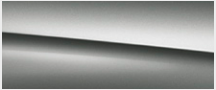

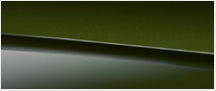
VA1

7 14,00
600,00



designo manufaktur.

Lacke

				Preis Euro inkl. MwSt. exkl. MwSt.	G 350 d	G 500	Mercedes-AMG G 63
designo Lacke metallic				3.451,00	●	-	-
	designo meerblau (026)	designo graphit (041)	designo platinschwarz (046)	2.900,00	-	●	●
				2.261,00			
	designo oliv (255)	designo hyazinthrot (996)		1.900,00			
designo manufaktur Lacke bright				4.879,00	●	-	-
	designo mysticblau (032)	designo mysticbraun (052)		4.100,00	-	●	●
				3.689,00			
designo diamantweiß (799)			3.100,00				
designo Lacke Uni				5.593,00	●	-	-
	designo wüstensand (464)			4.700,00	-	●	●
				4.403,00			
				3.700,00			
designo manufaktur Lacke magno				6.307,00	●	-	-
	designo platin (051)	designo nachtschwarz (056)		5.300,00	-	●	●
				5.117,00			
	designo citrinbraun (271)	designo gelboliv (671)		4.300,00			

designo Lack metallic: designo platinschwarz (046) nicht mit Night-Paket (NP1)

Kombinationsmöglichkeiten Polster und Lacke

	Code	Leder schwarz	nussbraun/schwarz	macchiato beige/schwarz	AMG Line schwarz	Leder Nappa schwarz	sattelbraun/schwarz	tartufbraun/schwarz	macchiato beige/schwarz	AMG Line schwarz	designo Leder Nappa schwarz	espresso braun/schwarz	macchiato beige/espresso braun	classic rot/schwarz	designo Leder Nappa zweifarbig	yachtblau/schwarz	platinweiß/schwarz	classic rot/schwarz	
		201	214	215	201	501	524	525	535	501	801	804	805	807		582	583	587	
designo metallic LACKE																			
meerblau	026	●	○	●	●	●	●	○	●	●	●	●	●	△		△	●	△	
graphit	041	●	●	●	●	●	●	●	●	●	●	○	○	●		△	●	●	
platinschwarz	046	●	●	●	●	●	●	●	●	●	●	●	●	●		●	●	●	
oliv	255	●	○	●	○	●	△	●	●	○	●	●	●	△		△	●	△	
hyazinthrot	996	●	△	●	●	●	○	○	●	●	●	△	●	△		△	●	△	
designo manufaktur LACKE bright																			
mysticblau	032	●	●	●	●	●	●	●	●	●	●	●	●	△		●	●	△	
mysticbraun	052	●	●	●	●	●	●	●	●	●	●	●	●	△		△	●	△	
diamantweiß	799	●	●	●	●	●	●	●	●	●	●	●	●	●		●	●	●	
designo Uni LACKE																			
wüstensand	464	●	●	●	●	●	△	○	●	●	●	●	●	△		△	●	△	
designo manufaktur LACKE magno																			
platin	051	●	●	●	●	●	●	●	●	●	●	●	●	●		○	●	●	
nachtschwarz	056	●	●	●	●	●	●	●	●	●	●	●	●	●		●	●	●	
citrinbraun	271	●	●	●	○	●	△	●	●	○	●	●	●	△		○	●	△	
gelboliv	671	●	○	●	●	●	△	△	●	●	●	●	●	△		△	●	△	

● empfehlenswert ○ möglich △ nicht empfehlenswert

Serien- und Sonderausstattung.



Exterieur	36
Licht und Sicht	36
Schließsysteme	36
Scheiben und Spiegel	37
Dachsysteme	39
Anbauteile	39
Anhängevorrichtung	41
Ersatzräder	42
Interieur	43
Lenkräder	43
Sitze	43
Fußraum	45
Klimatisierung	46
Ablagen	46
Koffer- und Laderaum	48
Sicherheit und Assistenzsysteme	49
Parken und Rangieren	53
Infotainment, Navigation und Kommunikation	54
Technik	57
Antrieb	58
Fahrwerk	58

Serien- und Sonderausstattung.

Exterieur

Licht und Sicht

Fahrlicht-Assistent

Je nach Umgebungshelligkeit schaltet der Fahrlicht-Assistent automatisch das Abblendlicht ein bzw. aus. Insbesondere bei schnell wechselnden Lichtverhältnissen kann das System so die Fahrsicherheit erhöhen und den Fahrer entlasten, zum Beispiel bei der Fahrt in Tunneln oder Parkhäusern.



Code

Preis Euro
inkl. MwSt.
exkl. MwSt.

G 350 d

G 500

Mercedes-AMG G 63

0,00
0,00

S

S

S

Heckleuchten in LED-Technik

Die Beleuchtung im Heckbereich ist komplett in LED-Technik ausgeführt.



0,00
0,00

S

S

S

LED High Performance-Scheinwerfer

Mehr Sicherheit bei Nacht und eine unverwechselbare, markante Optik bieten die LED High Performance Scheinwerfer. Dank LED-Technik leuchten sie die Fahrbahn besser aus als konventionelle Scheinwerfer – bei niedrigerem Energieverbrauch.



0,00
0,00

S

S

S

MULTIBEAM LED

Die MULTIBEAM LED Scheinwerfer ermöglichen Dauerfernlicht, ohne andere Verkehrsteilnehmer zu blenden. Einzel steuerbare LEDs sparen andere Fahrzeuge präzise aus und beleuchten gleichzeitig fast taghell das Umfeld.



L57

1.368,50
1.150,00

●

●

●

Schließsysteme

Fahrzeugschlüssel in Schwarz Hochglanz mit Zierrahmen in Chrom matt

Über Tasten auf dem formschönen elektronischen Schlüssel können die Türen, die Laderaumtür sowie die Tankklappe des Fahrzeugs aus der Ferne ent- und verriegelt werden. Mit dem integrierten Schlüssel kann die Fahrertür auch über das mechanische Türschloss entriegelt werden.



0,00
0,00

S

S

S

Serien- und Sonderausstattung.

Exterieur

Schließsysteme

KEYLESS-GO Start-Funktion

Mit dem System lässt sich das Fahrzeug allein durch Mitführen des elektronischen Schlüssels starten, auf dem die Zugangs- und Fahrberechtigungs-Funktionen abgespeichert sind. Der Fahrer drückt dazu bei gedrücktem Bremspedal einmal auf die im Zündschloss steckende Start-Stopp-Taste.



Code

Preis Euro
inkl. MwSt.
exkl. MwSt.

G 350 d

G 500

Mercedes-AMG G 63

0,00
0,00

S

S

S

Zentralverriegelung

mit Innenschalter, automatischer Verriegelung (abschaltbar) und Crash-Sensor mit Notöffnung. Die Zentralverriegelung kann über einen Innenschalter oder die Infrarot-Funk-Fernbedienung bedient werden. Bei der Fahrt werden die Türen automatisch verriegelt.



0,00
0,00

S

S

S

Garagentoröffner

im Innenspiegel integriert. Der im Innenspiegel integrierte Garagentoröffner ermöglicht es, das Garagentor und weitere Empfängereinheiten direkt vom Fahrzeug aus ohne separate Fernbedienung zu bedienen.



YF9

273,70
230,00

●

●

●

Diebstahlschutz-Paket

inklusive Einbruch-Diebstahl-Warnanlage. Eine Kombination verschiedener Sicherheitsausstattungen trägt dazu bei, vor Aufbruch, Diebstahl und Abschleppen wirkungsvoll zu warnen. Bei erkanntem Eindringen in den Innenraum oder Lageveränderungen des Fahrzeugs wird ein Alarm ausgelöst.



FZ8

523,60
440,00

●

●

●

Scheiben und Spiegel

Außenspiegel links und rechts beheizt, von innen elektrisch einstellbar

fahrerseitig automatisch abblendend, links und rechts elektrisch heranklappbar, mit asphärisch gewölbtem Spiegelglas, integrierter Blinkleuchte und Einparkstellung, in Wagenfarbe lackiert. Die Außenspiegel sind vom Fahrersitz aus elektrisch einstell- und anklappbar und verfügen über eine Memory-Funktion. Das asphärisch gewölbte Spiegelglas verkleinert den toten Winkel und sorgt so für erhöhte Fahrsicherheit.



0,00
0,00

S







S

S

Serien- und Sonderausstattung.

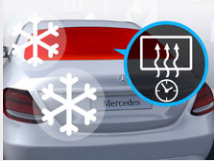
Exterieur

Scheiben und Spiegel

		Code	Preis Euro inkl. MwSt. exkl. MwSt.	G 350 d	G 500	Mercedes-AMG G 63
Innenspiegel automatisch abblendend			0,00 0,00	S	S	S
Fensterheber elektrisch mit Komfortbetätigung und Einklemmschutz 4-fach. Über Bedientasten in den Armlehnen der Türen lassen sich die Fenster elektrisch öffnen und schließen. Dazu reicht ein kurzes Antippen. Ein Einklemmschutz beugt Verletzungen und Beschädigungen beim Schließen vor. Mit den Tasten in der Fahrertür können alle Fenster angesteuert werden.			0,00 0,00	S	S	S
Heckscheibe heizbar mit Zeitsteuerung Ist die Heckscheibe vereist oder beschlagen, sorgt die Beheizung in kurzer Zeit wieder für eine klare Sicht nach hinten. Die Zeitsteuerung passt die Einschaltdauer an die Außentemperatur und an die Fahrzeuggeschwindigkeit an.			0,00 0,00	S	S	S
Heckscheibenwischer mit Intervallschaltung und automatischer Zuschaltung bei Rückwärtsfahrt. Der Heckscheibenwischer besitzt eine Intervallfunktion und schaltet sich bei Rückwärtsfahrt automatisch hinzu.			0,00 0,00	S	S	S
Scheibenwischer mit Regensensor			0,00 0,00	S	S	S
Frontscheibe, beheizt Auch bei vereister Frontscheibe schnell freie Sicht schaffen – ganz ohne Kratzen. Eine in die Scheibe integrierte Heizung taut in ca. 3,5 Minuten das Eis so weit an, dass es sich mit den Scheibenwischern leicht entfernen lässt.		F49	535,50 450,00	●	●	●

Serien- und Sonderausstattung.

Exterieur

Scheiben und Spiegel

Wärme- und geräuschkämmendes Verbundsicherheitsglas

Wärme- und geräuschkämmendes, Infrarot- und UV-schützendes Verbundsicherheitsglas in Windschutzscheibe und Seitenscheiben, Windschutzscheibe mit Infrarot-absorbierender Beschichtung. Diese Ausstattung sorgt für eine hervorragende Wärmedämmung und einen hohen Geräuschkomfort.



Code
Preis Euro
inkl. MwSt.
exkl. MwSt.

0,00
0,00

G 350 d

S

G 500

S

Mercedes-AMG G 63

S

Wärmedämmend dunkel getöntes Glas

Durch die Ausführung der Seitenfenster Fond und Kofferraum sowie der Heckscheibe in wärmedämmend dunkel getöntem Glas werden die Fondpassagiere vor neugierigen Blicken und direkter Sonneneinstrahlung geschützt.

Enthalten in Night-Paket (NP1)



W72

470,05
395,00

●

●

●

Dachsysteme

Vorrüstung für Dachträgersysteme



0,00
0,00

S

S

S

Schiebedach

elektrisch in Glasausführung mit Komfort- und automatischer Regenschließung, Einklemmschutz sowie PRE-SAFE® Schließfunktion. Für eine angenehme Belüftung im Innenraum sorgt das elektrische Schiebedach. Durch die Ausführung in Glas schafft es gleichzeitig ein helleres Ambiente. Als Sonnenschutz dient ein verschiebbares Himmelelement. Bei erkanntem Regen fährt das geöffnete Dach automatisch in die Hubstellung.



F15

1.796,90
1.510,00

●

●

●

Anbauteile

"V8"-Schriftzug

Der G 500 ist in der Seitenansicht eindeutig durch den chromfarbenen "V8"-Schriftzug auf den vorderen Kotflügeln zu erkennen.



0,00
0,00





-

S

-

Serien- und Sonderausstattung.

Exterieur Anbauteile

		Code	Preis Euro inkl. MwSt. exkl. MwSt.	G 350 d	G 500	Mercedes-AMG G 63
Wegfall Emblem seitlich Durch diese Sonderausstattung entfällt das serienmäßige V8 Emblem seitlich am Kotflügel.		X94	0,00 0,00	-	○	○
Wegfall Typkennzeichen am Heckbereich Durch diese Sonderausstattung entfällt das serienmäßige Typkennzeichen am Heck.		X93	0,00 0,00	○	○	○
Kühlerverkleidung im 3 Lamellen Design. Die unverwechselbare Kühlerverkleidung zeichnet sich durch drei in Fahrzeugfarbe lackierte Lamellen mit dem signifikanten Zentralstern aus.			0,00 0,00	S	S	-
AMG spezifische Kühlerverkleidung Die AMG Kühlerverkleidung überzeugt mit vertikalen Lamellen und Zentralstern in hochglänzendem Chrom. Der Mercedes-AMG G 63 differenziert sich somit signifikant vom Basismodell, der dynamische Charakter des Fahrzeugs wird hervorgehoben.			0,00 0,00	-	-	S
Kühlerverkleidung mit Zierelementen in Chrom Die Kühlerverkleidung mit Zierelementen in Chrom verfügt über Silber lackierte Lamellen mit Einleger in Silvershadow und unterstreicht damit das exklusive Frontdesign. Nicht mit Night-Paket (NP1)		CA1	238,00 200,00	●	●	-
Längsträgerverkleidung Die neu geformte Längsträgerverkleidung bildet nicht nur eine formschöne Verbindung zwischen den beiden Radläufen und ergänzt harmonisch das Design, sondern erhöht gleichzeitig den Steinschlagschutz.			0,00 0,00	S	S	-

Serien- und Sonderausstattung.

Exterieur Anbauteile

Schmutzfänger hinten

Die Schmutzfänger hinten schützen vor Kratzern und Steinschlägen im Bereich der Seitenflanken, des Hecks und im Unterbodenbereich. Sie bewahren auch den nachfolgenden Verkehr vor Steinschlag, Spritzwasser und Verschmutzung. Außerdem lässt sich die Bildung von Sprühnebel minimieren.



Code

P48

Preis Euro
inkl. MwSt.
exkl. MwSt.

59,50
50,00

G 350 d

●

G 500

●

Mercedes-AMG G 63

●

Schmutzfänger vorne

Die Schmutzfänger vorne schützen vor Kratzern und Steinschlägen im Bereich der Seitenflanken und im Unterbodenbereich. Sie bewahren auch den nachfolgenden Verkehr vor Steinschlag, Spritzwasser und Verschmutzung. Außerdem lässt sich die Bildung von Sprühnebel minimieren. Nicht mit Edelstahl-Paket (PA3)



P47

59,50
50,00

●

●

-

Unterschutz

(technisch). Der Unterschutz wird durch die Chrom Behandlung optisch aufgewertet und kann zusätzlichen Schutz bei Fahrten im Gelände bieten.



C58

285,60
240,00

●

●

-

Anhängervorrichtung

Vorrüstung für Anhängervorrichtung

Die Vorrüstung für die Anhängervorrichtung ermöglicht eine schnelle und unkomplizierte Nachrüstung der Anhängerkupplung.



Q30

428,40
360,00

●

●

●

Anhängervorrichtung, Kugelkopf

Die Anhängervorrichtung mit Kugelkopf hat eine starre Kugelkopfkupplung. Die zulässige Anhängelast beträgt gebremst 3.500 kg und ungebremst 750 kg. Die zulässige Stützlast beträgt 140 kg.



Q55

714,00
600,00

●

●

●

Serien- und Sonderausstattung.

Exterieur Ersatzräder

Reserverad

Das vollwertige Reserverad sichert die Mobilität auch im Falle einer Reifenpanne. Es ersetzt das beschädigte Rad durch ein identisches Rad mit einer 18" Bereifung. Das Ersatzrad ist ein lafrichtungsgelbundenes Notrad. Durch eine Abdeckung geschützt, ist es an der Hecktür angebracht.

Zugesteuert bei Edelstahl-Paket (PA3)

Reserverad 265/60 R 18 mit 45,7 cm (18") Leichtmetallräder im 5-Speichen-Design (RK1), 45,7 cm (18") Leichtmetallräder 5-Doppelspeichen-Design (RM9), 45,7 cm (18") Leichtmetallräder im 5-Speichen-Design (RK7) oder 45,7 cm (18") Leichtmetallräder im 5-Doppelspeichen-Design (RK8)



Code

RR7

Preis Euro
inkl. MwSt.
exkl. MwSt.

0,00
0,00

G 350 d

G 500

Mercedes-AMG G 63

-

Bitte beachten Sie: Je geringer bei einer bestimmten Radgröße der Querschnitt der Reifen ist, desto schlechter ist der Fahrkomfort auf schlechten Straßen. Abroll- und Dämpfungskomfort nehmen ab und die Gefahr, dass es beim Überfahren von Hindernissen zu Beschädigung von Reifen und Rädern kommt, steigt.

● lieferbar gegen Mehrpreis ○ als Sonderausstattung ohne Mehrpreis lieferbar S Serienausstattung – nicht lieferbar Abbildungen können Sonderausstattungen beinhalten.

Serien- und Sonderausstattung.

Interieur

Innenraumlicht-Paket

Das Innenraumlicht-Paket schafft eine angenehme Lichtstimmung im Interieur, erleichtert den Passagieren die Orientierung im Dunkeln und sorgt für mehr Sicherheit. Die Beleuchtungsfunktionen sind in LED-Technik umgesetzt. Die Beleuchtungsfarbe ist weiß.



Code
Preis Euro
inkl. MwSt.
exkl. MwSt.

0,00
0,00

G 350 d

S

G 500

S

Mercedes-AMG G 63

S

Ambientebeleuchtung

8 Farben. Die Ambientebeleuchtung taucht den Innenraum des Fahrzeugs in ein angenehmes, indirektes Licht und sorgt damit für eine sichere Bedienung bei schwachen äußeren Lichtverhältnissen. Es können 8 verschiedene Farben gewählt werden.



FR1

0,00
0,00

S

S

S

Ambientebeleuchtung

64 Farben und 10 Farbwelten. Die Ambientebeleuchtung inszeniert das Interieur wie ein Kunstwerk. Ihre zehn Farbwelten betonen die technisch-moderne Atmosphäre und strukturieren den Raum. In einem Dynamik-Modus wechseln sich Farben sogar ab. Emotionaler Effekt: Farben untermalen die Temperatureinstellung.

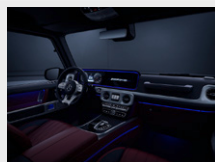

FR2

476,00
400,00

●

●

●

Lenkräder

Multifunktionslenkrad beheizt

Der beheizte Lenkradkranz erwärmt an kalten Tagen in kürzester Zeit die Grifffläche des Lenkrads auf ca. 35 °C und sorgt damit für angenehm warme Hände. Das Ein- und Ausschalten erfolgt durch Drehen des Bedienhebels zur Einstellung des Multifunktionslenkrads.

Nicht mit Multifunktions-Sportlenkrad in Leder Nappa ((L5B), Bestandteil von AMG Line (PL1))



LH1

321,30
270,00

●

●

●

Sitze

Vordersitze elektrisch einstellbar

für Fahrer und Beifahrer. Bei den Vordersitzen sind die Kopfstützen, die Längsverstellung, die Sitzhöhe sowie die Lehnenneigung elektrisch einstellbar. Die vollelektrische Sitzeinstellung bietet den Passagieren Komfort und Sicherheit.



0,00
0,00

S

S

S

Serien- und Sonderausstattung.

Sitze

	Code	Preis Euro inkl. MwSt. exkl. MwSt.	G 350 d	G 500	Mercedes-AMG G 63
Sitzheizung für Fahrer und Beifahrer An kalten Tagen sorgt die Sitzheizung für Fahrer und Beifahrer in kürzester Zeit für wohlige Wärme nach Wunsch. Per Tastendruck kann individuell für jeden Sitz zwischen 3 verschiedenen Heizstufen gewählt werden.		0,00 0,00	S	S	S
Sitzheizung im Fond Wer an kalten Tagen im Fond Platz nimmt, genießt mit der Sitzheizung in kürzester Zeit wohlige Wärme nach Wunsch. Die Passagiere auf den beiden äußeren Fondsitzen können per Tastendruck jeweils zwischen 3 Stufen wählen. Die Heizung schaltet automatisch zurück und ab.		0,00 0,00	S	S	S
Memoryfunktion für Sitze und Kopfstützen vorn Neben der Sitzposition lassen sich auch die Kopfstützen für Fahrer und Beifahrer stufenlos elektrisch einstellen. Die Einstellungen können in 3 Positionen gespeichert und wieder abgerufen werden.		0,00 0,00	S	S	S
ArMLEHNE für Fahrer und Beifahrer klappbar mit Fach.		0,00 0,00	S	S	S
Kopfstützen im Fond einstellbar in Höhe und Neigung. Für angepassten Schutz sind die Kopfstützen der Fondsitze in der Höhe und auf den äußeren Fondplätzen auch in der Neigung manuell einstellbar.		0,00 0,00	S	S	S
i-Size Kindersitzbefestigung auf den äußeren Sitzplätzen im Fond. Das System ermöglicht eine schnelle und sichere Befestigung von i-Size und ISOFIX Kindersitzen im Fond für bestmöglichen Schutz des Kindes bei einem Unfall. Top Tether-Befestigungspunkte bieten zusätzliche Sicherheit durch die Verankerung des Kindersitzes hinter den Fondkopfstützen.	8U8	0,00 0,00	S	S	S

Serien- und Sonderausstattung.

Interieur Sitze

Sitzlehnen im Fond klappbar

1/3 zu 2/3 geteilt und in der Neigung verstellbar. Im Fondbereich lassen sich die Lehnen individuell neigen und im Verhältnis 1/3 zu 2/3 umlegen. Für den Transport langer Gegenstände, gibt es die praktische Durchlademöglichkeit oberhalb der Armlehne im Fond.



Code
Preis Euro
inkl. MwSt.
exkl. MwSt.

G 350 d

G 500

Mercedes-AMG G 63

S
S
S

Aktiv-Multikontursitz-Paket

Die Aktiv-Multikontursitze mit Fahrdynamikfunktion und Massagefunktion sorgen durch aufblasbare Luftkammern sowie Lordose-Stütze für bestmöglichen Sitzkomfort und hervorragenden Seitenhalt. 8 Massageprogramme zusammen mit Sitzheizung PLUS und Sitzklimatisierung steigern das Wohlbefinden.



PA9

3.623,55
3.045,00

●

●

●

Fußraum

AMG Fußmatten

mit „AMG“ Schriftzug. Hoher Qualitäts- und Designanspruch zeigt sich auch bei den AMG Fußmatten aus hochwertigem Velours mit einer Einfassung in Nubukledernachbildung und gesticktem „AMG“ Schriftzug.



V43

0,00
0,00

-

-

S

Fußmatten Velours

schwarz, vorne und hinten. Die schwarzen Fußmatten in Velours schützen das Interieur effektiv vor Verschmutzungen.

Nicht mit Fußmatten Velours mit Einfassung in Leder (VP3), designo Fußmatten (VP4) oder AMG Fußmatten (V43)



VL2

113,05
95,00

●

●

-

Fußmatten Gummi

Die Fußmatten schützen Fahrgastraum vor Verschmutzung und Beschädigung.



PA2

208,25
175,00

●

●

●





Serien- und Sonderausstattung.

Interieur Klimatisierung

	Code	Preis Euro inkl. MwSt. exkl. MwSt.	G 350 d	G 500	Mercedes-AMG G 63
Klimatisierungsautomatik THERMOTRONIC mit 3 Klimazonen und den 3 Klimastilen „medium“, „diffus“ und „fokussiert“, Temperatur für Fahrer, Beifahrer und Fond getrennt regulierbar, Feinstaub-Aktivkohlefilter zur Staub- und Geruchsreduktion, Luftgütesensor mit automatischer Umluftschaltung, Motorrestwärmenutzung, Beschlagsensor, Bediengerät im Fond mit Temperaturregelung, Boostergebläse für Fondraumbelüftung, Belüftungsdüsen an den B-Säulen. Mit 3 Klimazonen und 3 Klimastilen ermöglicht die Klimatisierungsautomatik ein individuelles Wohlfühlklima an Bord. Fahrer und Beifahrer können unabhängig voneinander Temperatur und Luftverteilung regulieren. Für den Fond sind Temperatur und Luftmenge separat einstellbar.		0,00 0,00	S	S	S
Ionisierung der Innenraumluft inklusive Feinstaub-Aktivkohlefiltersystem. Die Luftqualität im Fahrzeuginnenraum kann durch Ionisierung sowie durch eine optimierte Filterung der Außen- und Innenluft verbessert werden.		HA1 238,00 200,00	●	●	●
Standheizung inklusive Standlüftung im Sommer. Für eisfreie Sicht und ganzjährig angenehmere Temperaturen im Innenraum ab Fahrtantritt sorgt die Standheizung inklusive Standlüftung, die sich per Knopfdruck, Fernbedienung oder Smartphone steuern lässt und so einen spürbaren Komfort- und Sicherheitsgewinn erzielt.		H12 1.630,30 1.370,00	●	●	●
Fernbedienung für Standheizung Die Standheizung für den Innenraum des Fahrzeugs lässt sich mit der Funkfernbedienung bequem aus einer Entfernung von bis zu 300 Metern aktivieren. Sie gibt dabei Rückmeldung über den erfolgreichen Aufbau der Funkstrecke und zeigt die verbleibende Restheiz- oder Restbelüftungsdauer an. Nur mit Standheizung (H12)		B24 238,00 200,00	●	●	●
Ablagen Ablage-Paket inklusive herausnehmbarem Doppelcupholder in der Mittelkonsole, Flaschenhalter in den Türtaschen, Kartentaschen an der Rückseite der Vordersitze, Brillenfach in Dachbedieneinheit. Das Ablage-Paket umfasst eine Vielzahl nützlicher Ordnungshilfen, wie zum Beispiel Doppelcupholder in der Mittelkonsole, Flaschenhalter in den Türtaschen und Kartentaschen an der Rückseite der Vordersitze.		0,00 0,00	S	S	S

Serien- und Sonderausstattung.

Interieur Ablagen

		Code	Preis Euro inkl. MwSt. exkl. MwSt.	G 350 d	G 500	Mercedes-AMG G 63
ArMLEHNE im Fond klappbar mit Cupholder 2-fach.			0,00 0,00	S	S	S
Befestigungshaken 2-fach im Laderaum.			0,00 0,00	S	S	S
Doppelcupholder in der Mittelkonsole. Eine sichere Aufnahme für 2 Becher oder Flaschen bietet der Doppelcupholder im vorderen Bereich der Mittelkonsole.			0,00 0,00	S	S	S
Aschenbechereinsatz für Cupholder mit Zigarettenanzünder Ein herausnehmbarer Einsatz verwandelt den Cupholder in der Mittelkonsole in einen praktischen Aschenbecher mit Deckel. Komplettiert wird die Ausstattung durch einen Zigarettenanzünder.		F90	53,55 45,00	●	●	●
Handschuhfach beleuchtet und abschließbar.			0,00 0,00	S	S	S

Serien- und Sonderausstattung.

Interieur

Koffer- und Laderaum

Durchlademöglichkeit

über Armlehne im Fond. Für den Transport langer Gegenstände, gibt es die praktische Durchlademöglichkeit oberhalb der Armlehne im Fond. Zum Beladen wird vom Gepäckraum aus eine Klappe geöffnet. Die beiden äußeren Fondplätze können weiterhin genutzt werden.



Code

Preis Euro
inkl. MwSt.
exkl. MwSt.

0,00
0,00

G 350 d

S

G 500

S

Mercedes-AMG G 63

S

Gummimatte für Laderaum

Die Gummimatte schützt den Laderaum effektiv gegen Verschmutzung und Beschädigung.



VL4

130,90
110,00

●

●

●

EASY-PACK Laderaumabdeckung

Die Ausstattung schützt das Gepäck vor Sonne und neugierigen Blicken. Sie besteht aus einem Rollo, das hinter den Fondsitzen angebracht ist. Im Bedarfsfall kann die EASY-PACK Laderaumabdeckung herausgenommen werden.



V57

166,60
140,00

●

●

●

Trennnetz

Das Trennnetz kann hinter der 1. oder der 2. Sitzreihe angebracht werden. Es trennt die Sitzbereiche vom Laderaum.



FB1

178,50
150,00

●

●

●

Serien- und Sonderausstattung.

Sicherheit und Assistenzsysteme

	Code	Preis Euro inkl. MwSt. exkl. MwSt.	G 350 d	G 500	Mercedes-AMG G 63
Airbag Airbag Fahrer, Airbag Beifahrer, Sidebags für Fahrer und Beifahrer (kombinierter Thorax-/Pelvisbag), Windowbags links/rechts, Kneebag für Fahrer und Beifahrer.		0,00 0,00	S	S	S
PRE-SAFE® System als präventiver Insassenschutz. Das System kann kritische Fahrsituationen bereits im Vorfeld erkennen und bei drohender Unfallgefahr vorbeugende Maßnahmen zum Insassenschutz einleiten. Zum Funktionsumfang gehört, neben der reversiblen Gurtstraffung und anderen Maßnahmen, neuerdings auch PRE-SAFE® Sound.	JP0	0,00 0,00	S	S	S
Sidebags im Fond links und rechts. Die Fondpassagiere werden bei einem schweren Seitenaufprall durch die Sidebags im Brustbereich geschützt. Sie sind in den Seitenflanken der Fondlehne integriert und entfalten sich in Brusthöhe zwischen Fahrzeugseite und Insassen.	SH1	452,20 380,00	●	●	●
ATTENTION ASSIST kann typische Anzeichen von Müdigkeit über das Fahrerverhalten erkennen und den Fahrer vor zunehmender Müdigkeit oder Unaufmerksamkeit warnen. Dieses System kann insbesondere auf langen Strecken und bei Nachtfahrten die Fahrsicherheit erhöhen. ATTENTION ASSIST erkennt aufgrund des Lenkverhaltens typische Anzeichen von Ermüdung und starker Unaufmerksamkeit und warnt ihn visuell und akustisch vor drohendem Sekundenschlaf.	JW8	0,00 0,00	S	S	S
Kindersicherung mechanisch in den Fondtüren sowie elektrisch für Fensterheber im Fond. Mit der Kindersicherung lässt sich das Öffnen von Türen und das Betätigen der Fensterheber im Fond verhindern. Die Kindersicherung wird in den Fondtüren mechanisch und für die Fensterheber elektrisch eingestellt.		0,00 0,00	S	S	S
ADAPTIVE BRAKE mit HOLD-Funktion, Berganfahrhilfe, Vorfällen und Trockenbremsen bei Nässe. Das Bremssystem steigert Fahrkomfort und Sicherheit. Einerseits hilft es mit der Grundfunktion Anti-Blockier-System (ABS), kritische Bremsmanöver sicherer zu meistern, andererseits unterstützt es den Fahrer durch Komfortfunktionen im Alltag, wie zum Beispiel mit der Berganfahrhilfe.		0,00 0,00	S	S	S

● lieferbar gegen Mehrpreis

○ als Sonderausstattung ohne Mehrpreis lieferbar





S Serienausstattung

– nicht lieferbar

Abbildungen können Sonderausstattungen beinhalten.



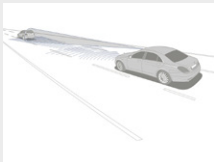

Serien- und Sonderausstattung.

Sicherheit und Assistenzsysteme

	Code	Preis Euro inkl. MwSt. exkl. MwSt.	G 350 d	G 500	Mercedes-AMG G 63
Adaptives Bremslicht Das blinkende Bremslicht kann bei einer Notbremsung dazu beitragen, die Reaktionszeit des nachfolgenden Verkehrsteilnehmers deutlich zu verkürzen. Das Adaptive Bremslicht in LED-Technik leistet damit einen wichtigen Beitrag zur Vermeidung von Auffahrunfällen.		0,00 0,00	S	S	S
Aktiver Brems-Assistent bestehend aus Abstands- und Kollisionswarnung, situationsgerechter Bremsunterstützung sowie autonomer Bremsfunktion für vorausfahrende Fahrzeuge, querende Fußgänger und Fahrradfahrer. Dieses System kann helfen, Unfälle mit vorausfahrenden Fahrzeugen sowie mit querenden Fußgängern zu verhindern bzw. Unfallfolgen abzumildern. Es umfasst eine Abstands- und Kollisionswarnung, eine situationsgerechte Bremsunterstützung und eine autonome Bremsfunktion.		0,00 0,00	S	S	S
Feststellbremse elektrisch mit automatischem Lösen beim Anfahren. Über einen Griff unterhalb des Lichtschalters lässt sich die elektrische Feststellbremse einfach und sicher bedienen. Für noch mehr Komfort und Sicherheit erfolgt in bestimmten Situationen ein automatisches Lösen oder Feststellen.		0,00 0,00	S	S	S
Assistenzpaket Das Assistenzpaket beinhaltet den Aktiven Abstands-Assistent DISTRONIC sowie den Totwinkel-Assistent. Diese entlasten den Fahrer sowohl im Stadt, als auch im Überlandverkehr und sorgen während der Fahrt für mehr Sicherheit durch Überwachung des "toten Winkels" des Fahrzeugs.		EM4 1.606,50 1.350,00	●	●	●
Aktiver Abstands-Assistent DISTRONIC Der Aktive Abstands-Assistent DISTRONIC verknüpft eine automatische Geschwindigkeitsregelung mit einer Abstandsregelung und entlastet den Fahrer in verschiedenen Fahrsituationen. Zugesteuert bei Fahrassistenz-Paket (EM4)		EZ9 0,00 0,00	○	○	○
Totwinkel-Assistent Das System macht eine der größten Gefahrenquellen im Straßenverkehr sichtbar: Fahrzeuge im toten Winkel. Der Totwinkel-Assistent kann auf Autobahnen ebenso wie im Stadtverkehr vor seitlichen Kollisionen warnen. Zugesteuert bei Fahrassistenz-Paket (EM4)		EA2 0,00 0,00	○	○	○

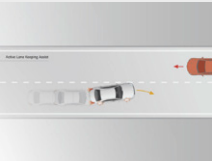
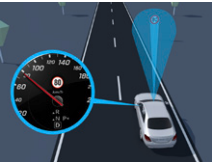
Serien- und Sonderausstattung.

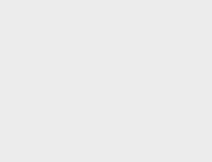
Sicherheit und Assistenzsysteme

	Code	Preis Euro inkl. MwSt. exkl. MwSt.	G 350 d	G 500	Mercedes-AMG G 63
Aktiver Spurhalte-Assistent Das System kann ein unbeabsichtigtes Verlassen der Fahrspur erkennen, den Fahrer durch Lenkradvibrationen haptisch warnen und durch einseitige Bremsenriffe dazu beitragen, das Fahrzeug zurück in die Spur zu führen.	A53	0,00 0,00	S	S	S
					
Verkehrszeichen-Assistent Das System kann erkannte Geschwindigkeitsbegrenzungen, Einfahr- und Überholverbote sowie deren Aufhebung anzeigen. Bei erkannten verkehrswidrigem Einfahren in eine Straße entgegen der Fahrtrichtung erfolgt bei entsprechend erkannter Beschilderung eine optische und akustische Warnung.	JA9	0,00 0,00	S	S	S
					
Anti-Blockier-System (ABS) Insbesondere bei Gefahrenbremsungen sorgt das Anti-Blockier-System (ABS) für mehr Fahrsicherheit, indem es das Blockieren der Räder verhindert. Dies unterstützt den Fahrer dabei, die Kontrolle über das Fahrzeug zu behalten, z.B. bei Ausweichmanövern oder beim Bremsen auf glatter Fahrbahn.		0,00 0,00	S	S	S
					
Antriebs-Schlupf-Regelung (ASR) Anfahren und Beschleunigen auf Schnee, nasser Fahrbahn oder losem Untergrund – in derartigen Situationen verringert die Antriebs-Schlupf-Regelung (ASR) ein Durchdrehen einzelner Räder, um einem seitlichen Ausbrechen des Fahrzeugs vorzubeugen.		0,00 0,00	S	S	S
					
Elektronisches Traktions-System 4ETS für Allrad. Dieses automatisch arbeitende System kann über Bremsenriffe ein einseitiges Durchdrehen der Antriebsräder beim Anfahren und Beschleunigen sowie ein kurzzeitiges beidseitiges Durchdrehen der Antriebsräder bei Kurvenfahrt innerhalb vorgegebener Geschwindigkeitsbereiche verhindern.		0,00 0,00	S	S	S
					
Upfront- und Überrollsensoren mit situationsgerechter Auslösung der Rückhaltesysteme. Das System sorgt bei einem Frontalaufprall oder Überschlag für eine schnelle und situationsgerechte Auslösung der Rückhaltesysteme wie Airbags und Gurtstraffer.		0,00 0,00	S	S	S
					

Serien- und Sonderausstattung.

Sicherheit und Assistenzsysteme

	Code	Preis Euro inkl. MwSt. exkl. MwSt.	G 350 d	G 500	Mercedes-AMG G 63
Verbandstasche 		0,00 0,00	S	S	S
Warndreieck unten an der Fondsitzebank. Das Warndreieck ist unten an der Fondsitzebank angebracht.		0,00 0,00	S	S	S
Warnweste für Fahrer Nicht mit Warnweste für Fahrer und Passagiere (FM2)	FM1	5,95 5,00	●	●	●
Warnwesten für Fahrer und Passagiere für jeden Sitzplatz. Nicht mit Warnweste für Fahrer (FM1)	FM2	29,75 25,00	●	●	●
Feuerlöscher montiert vorn am Fahrersitz. Der Feuerlöscher befindet sich unterhalb der Vorderseite des Fahrersitzes.	Y16	148,75 125,00	●	●	●

Serien- und Sonderausstattung.

Parken und Rangieren

Park-Paket mit Rückfahrkamera

Das Park-Paket mit Rückfahrkamera erleichtert die Parkplatzsuche und -auswahl sowie das Ein- und Ausparken in Längs- und Querparklücken oder Garagen. Der Aktive Park-Assistent unterstützt den Fahrer mit automatischem Fahrstufenwechsel, Lenkeingriffen und Geschwindigkeitsregelung.

Bestehend aus: Park-Assistent PARKTRONIC (EZ8) und Rückfahrkamera (FR8)

Nicht mit Park-Paket mit 360°-Kamera (PA8)



Code
EZ7
Preis Euro
inkl. MwSt.
exkl. MwSt.
1.344,70
1.130,00

G 350 d

G 500

Mercedes-AMG G 63

Park-Paket mit 360°-Kamera

Das Park-Paket mit 360°-Kamera und Aktivem Park-Assistenten erleichtert sowohl die Parkplatzsuche als auch das Ein- und Ausparken in Längs- und Querparklücken und ermöglicht durch vier vernetzte Kameras ein realitätsnahes Bild auf dem Display des Multimediasystems.

Bestehend aus: Park-Assistent PARKTRONIC (EZ8) und 360° Kamera (JS1)

Nicht mit Park-Paket mit Rückfahrkamera (EZ7)



Code
PA8
Preis Euro
inkl. MwSt.
exkl. MwSt.
2.368,10
1.990,00

●

●

●

Park-Assistent PARKTRONIC

Durch optische und akustische Warnsignale unterstützt der Park-Assistent PARKTRONIC den Fahrer beim Parken und Rangieren. Dies erleichtert das Ein- und Ausparken auch bei beengten Verhältnissen.

Zugesteuert bei Park-Paket mit Rückfahrkamera (EZ7) oder Park-Paket mit 360°-Kamera (PA8)



Code
EZ8
Preis Euro
inkl. MwSt.
exkl. MwSt.
0,00
0,00

○

○

○

Rückfahrkamera

mit dynamischen Hilfslinien im Display des Multimediasystems. Rückwärts Einparken und Rangieren wird mit der Rückfahrkamera deutlich einfacher und sicherer. Sie schaltet sich automatisch beim Einlegen des Rückwärtsgangs ein und zeigt dem Fahrer auf dem Display des Multimediasystems die Umgebung hinter dem Fahrzeug mit dynamischen Hilfslinien.

Zugesteuert bei Park-Paket mit Rückfahrkamera (EZ7)



Code
FR8
Preis Euro
inkl. MwSt.
exkl. MwSt.
0,00
0,00

○

○

○

360°-Kamera

Parken und Rangieren mit realistischem Rundumblick ermöglicht dieses System mit Hilfe von 4 vernetzten Kameras. Das direkte Fahrzeugumfeld kann im Display des Multimediasystems angezeigt werden und auch Hindernisse unterhalb der Fensterlinie für den Fahrer sichtbar machen.

Zugesteuert bei Park-Paket mit 360°-Kamera (PA8)



Code
JS1
Preis Euro
inkl. MwSt.
exkl. MwSt.
0,00
0,00

○

○

○

Serien- und Sonderausstattung.

Infotainment, Navigation und Kommunikation

	Code	Preis Euro inkl. MwSt. exkl. MwSt.	G 350 d	G 500	Mercedes-AMG G 63
<p>COMAND Online onlinefähiges Multimediasystem mit Display (31,2 cm (12,3")), Touchpad mit Controller, Touch-Control-Buttons am Lenkrad und Sprachbedienungssystem LINGUATRONIC, Festplattenavigation mit Satellitenkarten-Darstellung, Smartphone-Integration, Kommunikationsmodul für die Mercedes me Dienste, 3 Jahre kostenlose Online-Kartenupdates, Live Traffic Information, Mercedes me connect Basisdienste, Mercedes-Benz Apps, Mercedes-Benz Notrufsystem, Car-to-X-Communication, Concierge-Service. COMAND Online lässt bezüglich Infotainment, Navigation und Kommunikation kaum Wünsche offen. Die Anzeige erfolgt auf dem 31,2 cm (12,3") großen Display des Multimedia-systems. Die Festplattenavigation führt mithilfe von Live Traffic Information, Verkehrsdaten in Echtzeit, schnell ans Ziel.</p>	EU4	0,00 0,00	S	S	S
<p>Digitales Radio für die Standards DAB, DMB und DAB+. Das digitale Radio bietet rauschfreien Klang in CD-Qualität über DAB (inkl. DAB+ und DMB) und programmbegleitende Zusatzinformationen, z. B. Cover, Wetterkarten, Nachrichten und Staukarten. Drei DAB-Tuner sorgen im Hintergrund immer für die beste Empfangsqualität des eingestellten Senders.</p>	EF6	606,90 510,00	●	●	●
<p>Auto-Telefonie für optimale Telefonie und Internetkonnektivität, mit SIM-Kartenleser und Bluetooth® Protokoll SAP. Diese Ausstattung erlaubt die Anbindung eines Mobiltelefons mittels Bluetooth® Protokoll SAP oder direkten Betrieb durch Einlegen einer SIM-Karte in den integrierten SIM-Kartenleser und Bedienung unter anderem über das Lenkrad. Die Außenantenne sorgt für bestmöglichen Empfang.</p>	EG1	535,50 450,00	●	●	●
<p>Smartphone Integration bestehend aus Apple CarPlay™ und Android Auto. Mit dieser Ausstattung lassen sich via Apple CarPlay™ und Android Auto kompatible Smartphones mit entsprechendem Betriebssystem ins Fahrzeug integrieren und z.B. über Sprachsteuerung bedienen. Unterstützt werden Anwendungen und Apps inklusive der Navigation.</p>	EV1	0,00 0,00	S	S	S
<p>TV-Tuner für digitalen Fernsehempfang mit Unterstützung u. a. von Mehrkanalton, EPG (Elektronische Programmzeitschrift) und Videotext. Fernsehen mit großer Programmauswahl in exzellenter Qualität – der TV-Tuner macht das auch im Fahrzeug möglich. Er unterstützt den Empfang digitaler Sender nach dem DVB-T- und DVB-T2-Standard sowie den Empfang verschlüsselter Sender dank CA-Schacht zur Aufnahme entsprechender CI+-Module. Nicht mit Digitales Radio für die Standards DAB, DMB und DAB+ (EF6)</p>	EM8	1.190,00 1.000,00	●	●	●

Serien- und Sonderausstattung.

Infotainment, Navigation und Kommunikation

	Code	Preis Euro inkl. MwSt. exkl. MwSt.	G 350 d	G 500	Mercedes-AMG G 63
Lautsprecher 7-fach 		0,00 0,00	S	S	S
Burmester® Surround-Soundsystem 15 Hochleistungslautsprecher und präzise auf den Innenraum abgestimmte Elektronik- und Akustik- elemente sorgen für den erstklassigen Burmester-Klang. Die Surround-Funktion oder die Sound- Optimierung für die vorderen und hinteren Plätze machen das Hörerlebnis noch intensiver. Nur mit Schiebedach (F15)	EU8	1.547,00 1.300,00	●	●	●
Media Interface Kabel Kit für universelle Schnittstelle in der Mittelkonsole bestehend aus: Mikro-USB, iPod® Dock und iPod® Lightning Kabel. Eine universelle Schnittstelle in der Mittelkonsole erlaubt die einfache Anbindung portabler Medien-Player wie iPod® oder iPhone®. Die Audioinhalte können so über die Infotainment- Systeme des Fahrzeugs komfortabel gesteuert und wiedergegeben werden.	EH3	59,50 50,00	●	●	●
Widescreen Cockpit erweitert das 31,2 cm (12,3") Display des Multimediasystems um ein hochauflösendes 31,2 cm (12,3") Instrumenten-Display mit 3 wählbaren Anzeigestilen unter einer durchgängigen Glasscheibe. Auf dem Instrumenten-Display des Widescreen Cockpits können die Informationen des Kombiinstrumentes variabler dargestellt werden. Seine hochauflösende Anzeige, 31,2 cm (12,3") Bildschirmdiagonale und 3 wählbare Anzeigestile machen die Darstellung von Fahrzeugfunktionen noch besser erlebbar.	J25	1.011,50 850,00	●	●	●
Vorrüstung für Fond-Entertainment Die in den Rückenlehnen von Fahrer- und Beifahrersitz integrierte Vorrüstung bietet für unterschied- liche Entertainment und Komfort Ausstattungen eine universelle und komfortable Anbindung ans Fahrzeug mit integrierter Stromversorgung. Die Vorrüstung ist ausschließlich für die Verwendung von Original Zubehör der MBAccessoires geeignet und ist nicht nachrüstbar.	EM3	202,30 170,00	●	●	●
Fond-Entertainment Filme, Internet, Videospiele oder Musik - das Fond-Entertainment mit diversen Schnittstellen für externe Medien sorgt für Kurzweiligkeit. Die zwei 25,65-cm (10") großen, an den Lehnen ange- brachten Touchscreens und sorgen für brillante Bildqualität. Nur mit Vorrüstung für Fond-Entertainment (EM3)	EM7	2.380,00 2.000,00	●	●	●

● lieferbar gegen Mehrpreis

○ als Sonderausstattung ohne Mehrpreis lieferbar

S Serienausstattung

– nicht lieferbar

Abbildungen können Sonderausstattungen beinhalten.

Serien- und Sonderausstattung.

Infotainment, Navigation und Kommunikation

	Code	Preis Euro inkl. MwSt. exkl. MwSt.	G 350 d	G 500	Mercedes-AMG G 63
Konnektivitäts-Paket Komfort Das Konnektivitäts-Paket Komfort beinhaltet das Kommunikationsmodul LTE für die Nutzung von Mercedes me Connect Diensten, sowie die Ausstattung Fahrzeug-Monitoring. Bestehend aus Kommunikationsmodul (LTE) für die Nutzung von Mercedes me connect Diensten Vorbereitung (EK1) und Fahrzeug Monitoring (09U)	PBG	297,50 250,00	●	●	●
Kommunikationsmodul (LTE) für die Nutzung von Mercedes me connect Diensten Vorbereitung für die Nutzung von Mercedes me connect Diensten mit besonders schneller und zuverlässiger Datenübertragung. Das Kommunikationsmodul LTE schafft mit einer fest eingebauten SIM-Karte, die Daten besonders schnell und zuverlässig überträgt, die technische Voraussetzung zur Nutzung der Mercedes me connect Dienste, die teilweise separat bei der Daimler AG gebucht werden müssen. Zugesteuert mit Konnektivitäts-Paket Komfort (PBG)	EK1	0,00 0,00	○	○	○
Kommunikationsmodul (UMTS) für die Nutzung von Mercedes me connect Diensten Vorbereitung für die Nutzung von Mercedes me connect Diensten. Das Kommunikationsmodul UMTS schafft mit einer fest eingebauten SIM-Karte die technische Voraussetzung für die Nutzung der Mercedes me connect Dienste, die teilweise separat bei der Daimler AG gebucht werden müssen. Da UMTS ab 2019 abgeschaltet wird, empfehlen wir Kommunikationsmodul (LTE) für die Nutzung von Mercedes me connect Diensten Vorbereitung (EK1) mit dem Konnektivitäts-Paket Komfort (PBG) zu wählen	EM2	0,00 0,00	S	S	S
Fahrzeug Monitoring Die Ausstattung Fahrzeug Monitoring schafft die technische Grundlage für die Nutzung von Ortungsdiensten. Auf Basis dieser Vorbereitung können unter anderem Dienste wie Geografische Fahrzeugüberwachung, Fahrzeugortung und Anzeige des Fahrzeugstandorts genutzt werden. Zugesteuert mit Konnektivitäts-Paket Komfort (PBG)	09U	0,00 0,00	○	○	○
Fahrzeug Setup Mit dem Fahrzeug Setup lassen sich über das Smartphone Fahrzeugeinstellungen ändern oder Fahrzeuginformationen abrufen, ganz bequem von zu Hause aus oder von unterwegs.	08U	0,00 0,00	S	S	S

Serien- und Sonderausstattung.

Infotainment, Navigation und Kommunikation

Live Traffic Information

Die Nutzung dieses Dienstes ermöglicht den Empfang aktueller und präziser Verkehrsinformationen für eine optimierte dynamische Zielführung und genauer berechnete Ankunftszeiten. Die Datenübertragung erfolgt mit Hilfe eines Kommunikationsmoduls über eine mobile Internetverbindung.

Bestandteil von COMAND Online (EU4)

Mit Kommunikationsmodul (LTE) (EK1) oder Kommunikationsmodul (UMTS) für die Nutzung von Mercedes me connect Diensten (EM2)



Code
Preis Euro
inkl. MwSt.
exkl. MwSt.

EM0 0,00
0,00

G 350 d

S

G 500

S

Mercedes-AMG G 63

S

Mercedes-Benz Notrufsystem

Bei einem Unfall kann das Mercedes-Benz Notrufsystem dazu beitragen, die Zeitspanne bis zum Eintreffen der Rettungskräfte an der Unfallstelle entscheidend zu verkürzen. Die Datenübertragung erfolgt über ein Kommunikationsmodul mit eigener SIM-Karte. Dafür ist kein Mobiltelefon notwendig.



EK0 0,00
0,00

S

S

S

Technik

ECO Start-Stopp-Funktion

Das automatische Abschalten des Motors im Stand, zum Beispiel im Stau oder an Ampeln, reduziert den Verbrauch, verringert Emissionen und spart Kraftstoffkosten. Die ECO Start-Stopp-Funktion arbeitet besonders wirkungsvoll, schnell und leise.



0,00
0,00

S

S

S

Direktlenkung

Den Komfort einer geschwindigkeitsabhängigen Servolenkung ergänzt die Direktlenkung mit einer vom Lenkradwinkel abhängigen variablen Übersetzung. Dies führt zum Beispiel auf kurvenreichen Straßen zu agileren Fahrzeugreaktionen und erhöht bei der Geradeausfahrt die Spurstabilität.



0,00
0,00

S

S

S

Kraftstoffbehälter mit größerem Volumen (100l)

Der Kraftstofftank mit größerem Volumen fasst 100l, davon 12l Reserve.



K81 119,00
100,00





●

●

S

Serien- und Sonderausstattung.

Antrieb

	Code	Preis Euro inkl. MwSt. exkl. MwSt.	G 350 d	G 500	Mercedes-AMG G 63
Allradantrieb Mit dem permanenten Allradantrieb wird die Motorleistung auf alle vier Räder übertragen. Drei Differenzial-Ausgleichsgetriebe sorgen für den Ausgleich der Drehzahlunterschiede.		0,00 0,00	S	S	S
Geländeuntersetzung elektrisch während der Fahrt zuschaltbar. Die Geländeuntersetzung passt die Schaltbereiche des Getriebes auf Fahrten im Gelände und bei Steigungen an und lässt sich durch einen Schalter im unteren Bedienfeld auf der Mittelkonsole einschalten.		0,00 0,00	S	S	S
9G-TRONIC Mit 9 Vorwärtsgängen ermöglicht dieses Automatikgetriebe Effizienz, Komfort und Dynamik auf einem ganz neuen Niveau. Es begeistert mit noch schnelleren Gangwechseln und sanfteren Schaltvorgängen. Gleichzeitig trägt die 9G-TRONIC dazu bei, den Kraftstoffverbrauch zu senken.		G43 0,00 0,00	S	S	-
AMG SPEEDSHIFT TCT 9-Gang-Sportgetriebe Mit 9 Gängen, fahrprogrammspezifischen Antriebseinstellungen, einem manuellen Modus sowie Zwischengas ermöglicht dieses Getriebe emotionale und dynamische Beschleunigungsmanöver. Für höchste Agilität sorgen kürzeste Schalt- und Reaktionszeiten.		G44 0,00 0,00	-	-	S
AGILITY CONTROL Fahrwerk Dieses Fahrwerk mit einem selektiven passiven Dämpfungssystem sorgt für ausgewogenen Fahrkomfort, indem es Abrollverhalten, Dämpfungswirkung und Stabilisierung entsprechend der Fahrbahnbeschaffenheit optimiert.		0,00 0,00	S	S	-

Serien- und Sonderausstattung.

Fahrwerk

Differentialsperren 100%

Drei Differentialsperren ermöglichen selbst schwierigste Geländepassagen zu meistern, in denen im Extremfall nur ein Rad Traktion aufbauen kann. Aktiviert werden diese über drei prominent im Mitteldom platzierte Tasten.



Code
Preis Euro
inkl. MwSt.
exkl. MwSt.

0,00
0,00

G 350 d

S

G 500

S

Mercedes-AMG G 63

S

DYNAMIC SELECT

Ein komfortables, sportliches, effizientes oder ganz individuelles Fahrverhalten lässt sich mit DYNAMIC SELECT per Fingerwippen abrufen. Je nach gewähltem Fahrprogramm werden Parameter wie die Charakteristik von Motor, Getriebe, ESP® und Lenkung angepasst.



0,00
0,00

S

S

S

Fahrwerk mit adaptiver Verstelldämpfung

Das Fahrwerk mit adaptiver Verstelldämpfung steigert den Fahrkomfort und das erlebbare Fahrgefühl. Das System variiert je nach Untergrund kontinuierlich die Dämpferkennung und verbessert das bereits hohe Niveau des Serien-Fahrwerks mit frequenzselektiver Passivdämpfung.



A20
1.547,00
1.300,00

●

●

-

AMG RIDE CONTROL Fahrwerk

Das Fahrwerk bietet mit seiner adaptiven Verstelldämpfung drei Fahrwerksstufen. Per DYNAMIC SELECT kann der Fahrer zwischen "Comfort", "Sport" und "Sport+" wählen und so die Dämpfungscharakteristik anpassen - vom Cruisen bis zu betont sportlicher Fahrweise.



A20
0,00
0,00

-

-

S

Original-Zubehör.

Bei dem hier beschriebenen Zubehör handelt es sich um einen Auszug aus dem umfangreichen Zubehör-Sortiment für die G-Klasse. Den ausführlichen Zubehör-Katalog mit den genauen Produktbeschreibungen erhalten Sie bei Ihrem Mercedes-Benz Partner oder online unter <http://configurator.mercedes-benz-accessories.com>.

Die angegebenen Preise verstehen sich ohne eventuelle Ein- bzw. Anbaukosten. Änderungen und Irrtümer vorbehalten.



Preis Euro
inkl. MwSt.
exkl. MwSt.

Exterieur

	Bild-Nr.	Teilenummer	Preis Euro inkl. MwSt. exkl. MwSt.
Reifenluftdruckprüfer, schwarz	1	B6 658 8140	23,00 19,33
Radnabenabdeckung, Stern erhaben, schwarz	2	B6 647 0200	14,50 12,19
Radnabenabdeckung, Stern mit Lorbeerkranz, schwarz	3	A171 400 0125 9040	14,50 12,19
Ventilzierkappe, Set, 4-teilig, chrom	4	B6 647 2002	13,50 11,34

Interieur

USB Power Charger	5	A213 820 0803	29,90 25,12
Kindersitz BABY-SAFE plus II, mit AKSE, schwarz, Limited Black, bis 13 kg	6	A000 970 1302	319,00 268,07
Kindersitz DUO plus, mit ISOFIX, schwarz, Limited Black, 9 bis 18 kg	7	A000 970 1702	377,00 316,81
Kindersitz KIDFIX XP, mit ISOFIT, schwarz, Limited Black, 15 bis 36 kg	8	A000 970 2302	300,00 252,10

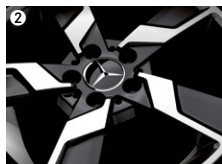

Original-Zubehör.

	Bild-Nr.	Teilenummer	Preis Euro inkl. MwSt. exkl. MwSt.
Cargo und Care			
Grundträger		A463 890 2900	450,00 378,15
Mercedes-Benz Dachbox, bspw. Dachbox 400, beidseitig öffnend, schwarz metallic	1	A000 840 0000	525,00 441,18
Ski- und Snowboardträger Standard, bspw. für bis zu 4 Paar Ski oder 2 Snowboards	2	A000 890 0493	120,00 100,84
Ski- und Snowboardträger Komfort, bspw. für bis zu 6 Paar Ski oder 4 Snowboards		A000 890 0393	200,00 168,07
Kofferraumwanne, bspw. flach, schwarz	3	A463 814 0000	80,00 67,23
Zick-Zack-Ladekantenschutz, schwarz		A253 693 2000	40,00 33,61
Einkaufsbox, klappbar, anthrazit		A203 840 0020	11,00 9,24
Gepäckfixierung, schwarz	4	A000 987 0400	21,00 17,65
Verzurrgurt, schwarz	5	A000 890 0294	36,00 30,25
Kühlbox	6	A000 820 4206	195,00 163,87
Ladegerät mit Ladeerhaltungsfunktion, 5A, für Bleisäure- und Lithiumbatterien	7	A000 982 3021	99,00 83,19



Weitere technische Daten.

Typ	Leergewicht/ Zuladung ⁴ / Zulässiges Gesamtgewicht (kg)	Gepäckraum- volumen (VDA) (l)	Anhängelast ungebremst/ gebremst (kg)	Tankinhalt/ davon Reserve (l)
Geländewagen 5 Sitzer, 5 Türen Diesel				
G 350 d	2.451/699/3150	667 - 1.941	750/3.500 ¹	75/10

¹ Gesetzliche Anforderungen mit 12% bei 3.500 kg erfüllt.

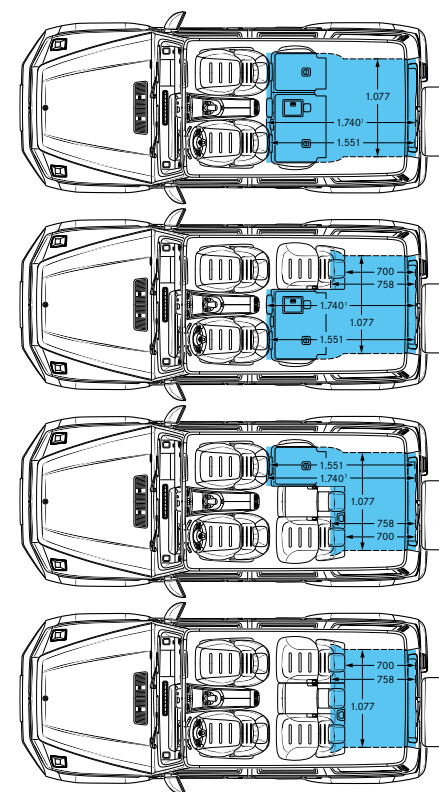
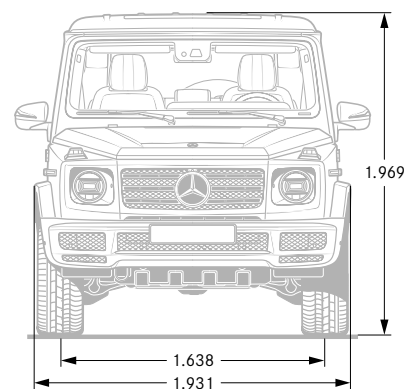
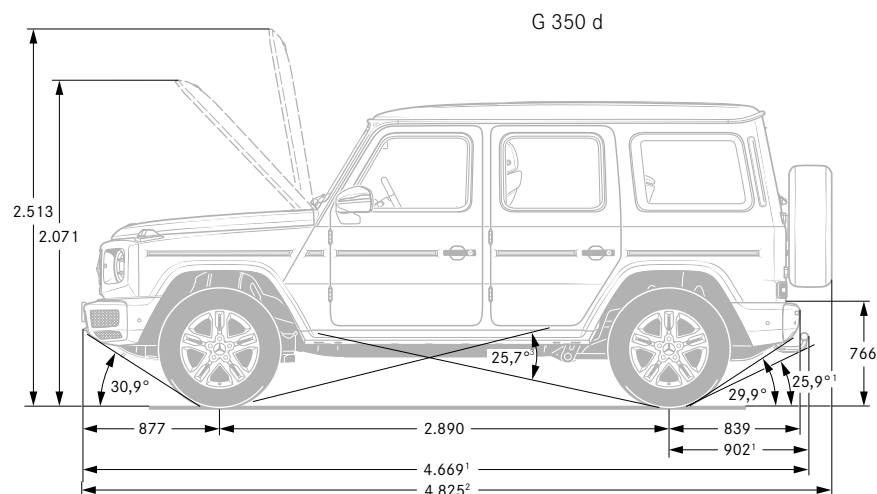

¹ Mit Anhängerkupplung Sonderausstattung ² Inkl. Kennzeichen-Adapter (8mm)

³ Masse des Kraftfahrzeugs in fahrbereitem Zustand mit dem zu mindestens 90 % seines Fassungsvermögens gefüllten Kraftstofftank, zuzüglich der Masse des Fahrers (per Gesetz pauschal mit 75 kg veranschlagt), des Kraftstoffs und der Flüssigkeiten, ausgestattet mit der Standardausrüstung gemäß den Herstellerangaben sowie, sofern vorhanden, der Masse des Aufbaus, des Führerhauses, der Anhängervorrichtung und des Ersatzrads/der Ersatzräder sowie des Werkzeugs. Sonderausstattungen, Zusatzausrüstungen und Zubehör können einen Einfluss auf Gewicht, verbleibende Nutzlast, Rollwiderstand, Aerodynamik usw. haben und damit auch die Verbrauchs- und CO₂-Werte beeinflussen.

¹ Gemessen bei 14,4° Neigung

Weitere technische Daten.

Typ	Leergewicht/ Zuladung ⁴ / Zulässiges Gesamtgewicht (kg)	Gepäckraum- volumen (VDA) (l)	Anhängelast ungebremst/ gebremst (kg)	Tankinhalt/ davon Reserve (l)
Geländewagen 5 Sitzer, 5 Türen Benziner				
G 500	2.429/721/3.150	667 - 1.941	750/3.500 ¹	75/10

¹ Gesetzliche Anforderungen mit 12% bei 3.500 kg erfüllt.

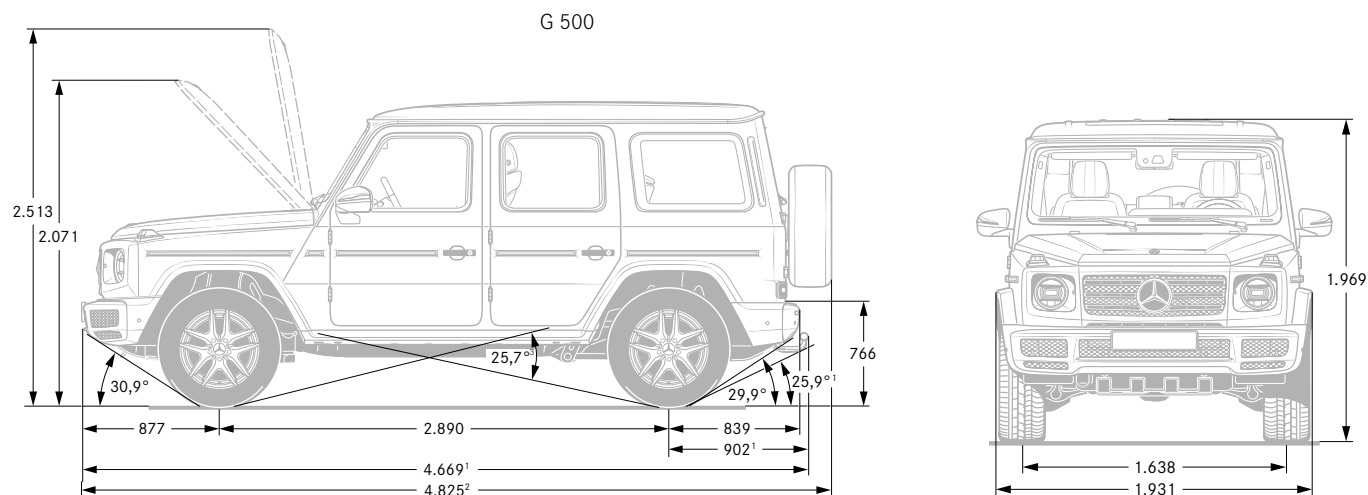

¹ Mit Anhängerkupplung Sonderausstattung ² Inkl. Kennzeichen-Adapter (8mm)

¹ Gemessen bei 14,4° Neigung

³ Masse des Kraftfahrzeugs in fahrbereitem Zustand mit dem zu mindestens 90 % seines Fassungsvermögens gefüllten Kraftstofftank, zuzüglich der Masse des Fahrers (per Gesetz pauschal mit 75 kg veranschlagt), des Kraftstoffs und der Flüssigkeiten, ausgestattet mit der Standardausrüstung gemäß den Herstellerangaben sowie, sofern vorhanden, der Masse des Aufbaus, des Führerhauses, der Anhängervorrichtung und des Ersatzrads/der Ersatzräder sowie des Werkzeugs. Sonderausstattungen, Zusatzausrüstungen und Zubehör können einen Einfluss auf Gewicht, verbleibende Nutzlast, Rollwiderstand, Aerodynamik usw. haben und damit auch die Verbrauchs- und CO₂-Werte beeinflussen.

Weitere technische Daten.

Typ	Leergewicht/ Zuladung ⁴ / Zulässiges Gesamtgewicht (kg)	Gepäckraum- volumen (VDA) (l)	Anhängelast ungebremst/ gebremst (kg)	Tankinhalt/ davon Reserve (l)
Geländewagen 5 Sitzer, 5 Türen Benziner				
Mercedes-AMG G 63	2.560/640/3.200	667 - 1.941	750/3.500	100/12

¹ Gesetzliche Anforderungen mit 12% bei 3.500 kg erfüllt.

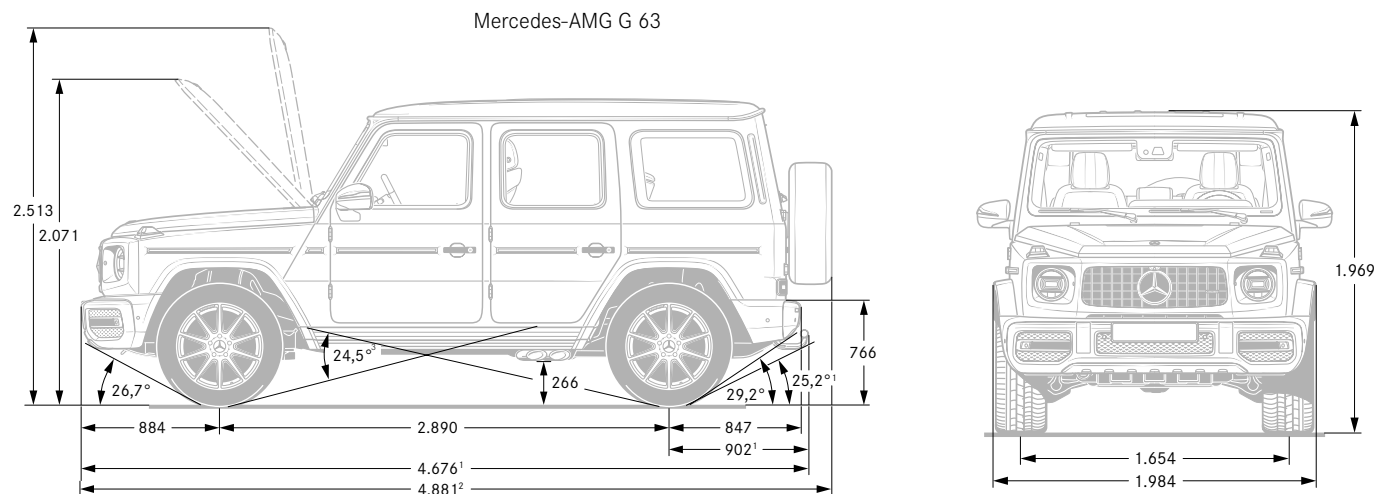

¹ Mit Anhängerkupplung Sonderausstattung ² Inkl. Kennzeichen-Adapter (8mm)

¹ Gemessen bei 14,4° Neigung

³ Masse des Kraftfahrzeugs in fahrbereitem Zustand mit dem zu mindestens 90 % seines Fassungsvermögens gefüllten Kraftstofftank, zuzüglich der Masse des Fahrers (per Gesetz pauschal mit 75 kg veranschlagt), des Kraftstoffs und der Flüssigkeiten, ausgestattet mit der Standardausrüstung gemäß den Herstellerangaben sowie, sofern vorhanden, der Masse des Aufbaus, des Führerhauses, der Anhängervorrichtung und des Ersatzrads/der Ersatzräder sowie des Werkzeugs. Sonderausstattungen, Zusatzausrüstungen und Zubehör können einen Einfluss auf Gewicht, verbleibende Nutzlast, Rollwiderstand, Aerodynamik usw. haben und damit auch die Verbrauchs- und CO₂-Werte beeinflussen.

Service.

Mercedes-Benz KomfortService-Paket

Ihr Mercedes-Benz Service sorgt dafür, dass vom ersten Kilometer an die Sicherheit, Zuverlässigkeit und der Wert Ihres Mercedes bestmöglich bewahrt werden. So genießen Sie mit unserem KomfortService-Paket vielfältige Leistungen – und sind damit jederzeit einfach entspannt. Das KomfortService-Paket umfasst alle Wartungsarbeiten sowie bei Bedarf definierte Verschleißreparaturen*

z. B. für 36 Monate und 45.000 km nur:

*Gemäß den jeweiligen Bedingungen des KomfortService-Pakets.

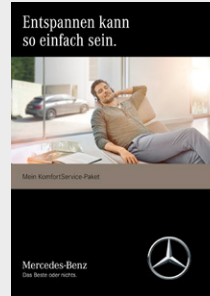

Preis/Monat
inkl. 19% MwSt.

auf Anfrage

G 350 d

G 500

Mercedes-AMG G 63

Mercedes-Benz Garantie-Paket

Verlängern Sie ganz einfach Ihren Schutz vor unvorhersehbaren Reparaturen. Das Mercedes-Benz Garantie-Paket gibt Ihnen nach Ablauf der Neufahrzeug-Garantie finanzielle Sicherheit.

Sie können es günstig bereits beim Neufahrzeugkauf oder erst zu einem späteren Zeitpunkt abschließen und bis ins 12. Laufjahr Ihres Fahrzeugs immer wieder verlängern. Sie sichern sich damit umfangreiche Garantie- und Reparaturleistungen* von Ihrem Mercedes-Benz Service.

*Gemäß den jeweiligen Bedingungen des Garantie-Pakets.

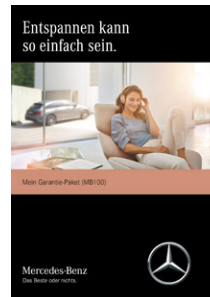

Kaufpreis
inkl. 19% MwSt.

Garantie-Paket 12 Monate

565,00

749,00

Garantie-Paket 24 Monate

1.169,00

1.695,00

Garantie-Paket 36 Monate

1.999,00

2.999,00

Finanzdienstleistungen und Versicherungen.

Mercedes-Benz Bank

Profitieren Sie von der Mercedes-Benz Qualität, Zuverlässigkeit und Sicherheit auch in Ihren finanziellen Angelegenheiten. Mit unseren Finanzierungs- und Leasingprodukten haben Sie flexible Möglichkeiten, sich Ihren Wunsch eines neuen Mercedes zu erfüllen. Und unsere Versicherungen bieten zuverlässigen Schutz für Ihr Auto und Ihr Budget. Darüber hinaus runden Produkte zum Anlegen das Angebot ab.

Erfahren Sie mehr unter www.mercedes-benz-bank.de



Mobilität aus einer Hand

Wählen Sie die individuelle Kombination, die zu Ihrem Leben passt.

Mit Business-Leasing plus für Firmenkunden und Privat-Leasing plus für Privatkunden erhalten Sie Leasing und Versicherung in einer festen monatlichen Rate.

Bei der Plus3-Finanzierung entscheiden Sie am Vertragsende, ob Sie Ihr Fahrzeug behalten, verkaufen oder zum vertraglich garantierten Restwert* zurückgeben möchten. Und für Ihren flexiblen Mobilitätsbedarf ermöglicht Ihnen Mercedes-Benz Rent den Mercedes Ihrer Wahl zur Miete.

*Diese Option beruht auf einer Zusatzvereinbarung zwischen Ihnen und Ihrem Händler.



MercedesCard

Die neue MercedesCard* ist auf höchste Ansprüche zugeschnitten. Mit der MercedesCard bezahlen Sie weltweit komfortabel und profitieren von Reise- und Versicherungsleistungen, automobilen Leistungen, einem attraktiven Bonusprogramm und finanziellen Freiheiten. Und Sie können ganz individuell auch optionale Versicherungen wie ein Reise- oder Shopping-Paket auswählen.

Informieren Sie sich und beantragen Sie die neue MercedesCard unter: <https://mercedescard.bw-bank.de/vergleich/>

*Kartenherausgebendes Institut und Vertragspartner ist die Landesbank Baden-Württemberg/BW-Bank.



Mercedes-Benz Autoversicherung

Ein Mercedes sollte auch wie ein Mercedes versichert sein. Aus diesem Grund sichert die Mercedes-Benz Autoversicherung* Ihren Wagen nicht nur umfassend ab.

Im Schadenfall wird Ihr Mercedes außerdem stets nach Herstellervorgaben in einer Mercedes-Benz Werkstatt repariert.

*Versicherer: HDI Versicherung AG, vermittelt durch die Mercedes-Benz Bank AG. Es gelten die allgemeinen Versicherungsbedingungen.

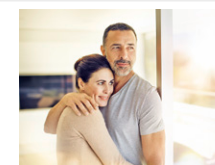

Kaufpreisschutz

Erweitern Sie die Leistungen Ihrer Vollkaskoversicherung. Der Kaufpreisschutz* schließt bei Totalschaden, Diebstahl oder Zerstörung bis zu 48 Monate lang die Lücke zwischen Kaufpreis und Wiederbeschaffungswert. So steht Ihnen für den Kauf eines neuen Fahrzeugs der ursprüngliche Kaufpreis erneut zur Verfügung.

*Versicherer: Zurich Insurance plc NDL für Deutschland, vermittelt durch die Mercedes-Benz Bank AG. Es gelten die allgemeinen Versicherungsbedingungen.

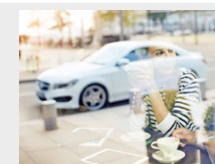

Fahrzeugabholung.

Mehr Informationen zur Fahrzeugabholung im Kundencenter finden Sie in unserer praktischen Web-App.



Bequem den QR-Code scannen oder www.mbkundencenter.com besuchen.

Besuchen Sie die Erfinder des Automobils und erleben Sie Ihre ganz persönlichen Sternstunden in einem der Mercedes-Benz Kundencenter. Erfahren Sie hautnah, wie wir mit modernster Technik Fahrzeuge nach den individuellen Wünschen unserer Kunden entstehen lassen, und nehmen Sie an einer Werkbesichtigung durch unsere Automobilfertigung teil!

Mercedes-Benz Kundencenter Bremen

Erleben Sie das Werk in Bremen als Kompetenzzentrum der C-Klasse: Limousine, T-Modell, Coupé, Cabriolet und GLC oder als Sportwagenschmiede für SL, SLC, E-Klasse Coupé und E-Klasse Cabriolet. Lernen Sie unseren Geländewagen-Parcours „The Rock“ kennen und stellen Sie den GLC auf die Probe. Das Kundencenter freut sich darauf, seinen Gästen einen unvergesslichen Tag zu bereiten.

Die Abholung Ihrer neuen G-Klasse ist im Mercedes-Benz Kundencenter Bremen für Sie kostenlos.

Im Holter Feld
28309 Bremen
Telefon: +49 421 419-5350
E-Mail:
kundencenter.bremen@daimler.com



Mercedes-Benz Kundencenter Rastatt

Gehen Sie mit auf Entdeckungstour und werden Sie Zeuge, wie die A- und B-Klasse sowie der GLA im Mercedes-Benz Werk Rastatt, dem Kompetenzzentrum der Kompaktfahrzeuge, entstehen. Auf dem neuen Erlebnis-Parcours „A-Rock“ wird das Fahren zum Abenteuer. Offroad Begeisterte können sich hier von der Qualität des im Werk Rastatt produzierten GLA selbst überzeugen. Erleben Sie bei uns einen Tag wie keinen anderen! Wir freuen uns auf Sie.

Die Abholung Ihrer neuen G-Klasse ist im Mercedes-Benz Kundencenter Rastatt für Sie kostenlos.

Gottlieb-Daimler-Straße
76437 Rastatt
Telefon: +49 7222 9123388
E-Mail:
kundencenter.rastatt@daimler.com



Mercedes-Benz Kundencenter Sindelfingen

Das Mercedes-Benz Werk Sindelfingen ist Kompetenzzentrum für Fahrzeuge der Ober- und Luxusklasse. Hier entstehen S- und E-Klasse sowie CLS und Mercedes-AMG GT. Im Kundencenter in Sindelfingen trifft Tradition auf Moderne. Seit 1953 können Kunden auf Wunsch ihren neuen Mercedes direkt im Werk in Empfang nehmen. Die neu gestalteten Räumlichkeiten des Kundencenters bieten Ihnen mehr Anlass denn je für einen Besuch. Überzeugen Sie sich selbst!

Die Abholung Ihrer neuen G-Klasse ist im Mercedes-Benz Kundencenter Sindelfingen für Sie kostenlos.

Käsbrünnelestraße
71063 Sindelfingen
Telefon: +49 7031 90-70403
E-Mail:
kundencenter.sindelfingen@daimler.com



AMG Kundencenter in Affalterbach

Eine Begegnung der unvergesslichen Art erwartet Sie in Affalterbach: Das Headquarter von Mercedes-AMG ist der ideale Ort, um Ihren neuen Traumwagen entgegenzunehmen. In der Heimat der Driving Performance spüren Sie den AMG-Spirit hautnah. Bei einer Werksführung lernen Sie die berühmte Motorenmanufaktur kennen und erleben die Philosophie „One Man - One Engine“ in Aktion. Nach einer Stärkung in der AMG Private Lounge ist es soweit: Ihr Mercedes-AMG erwartet Sie. Genießen Sie den Augenblick! Sobald Sie bereit sind, macht Sie Ihr AMG-Experte mit der Technik vertraut. Und dann starten Sie mit einem vollgetankten Fahrzeug und einer kleinen Überraschung zu Ihrer ersten Fahrt.

Die Abholung Ihres neuen AMG-Fahrzeugs ist im Kundencenter Affalterbach gegen einen Aufpreis von 892,50 € (inklusive Mehrwertsteuer) möglich.

Mercedes-AMG GmbH
Daimlerstraße 1
71563 Affalterbach
Telefon: +49 7144 -302 0
E-Mail:
fahrzeugabholung-amg@daimler.com



Fragen Sie Ihren Mercedes-Benz Vertragspartner zu näheren Details.

Mercedes me connect.

Voraussetzung:

Für die Nutzung der nachfolgend aufgeführten Dienste ist eine Registrierung im Mercedes me Portal sowie die Zustimmung zu den Nutzungsbedingungen für die Mercedes me connect Dienste notwendig. Zusätzlich muss das jeweilige Fahrzeug mit dem Benutzerkonto verknüpft sein. Nach Ablauf der initialen Laufzeit können die Dienste kostenpflichtig verlängert werden. Die erstmalige Aktivierung der Dienste ist innerhalb von 1 Jahr ab Erstzulassung oder Inbetriebnahme durch den Kunden möglich, je nachdem was zuerst erfolgt.

	Vertragsrechtliche Einschränkungen	COMAND Online (EU4)
Basisdienste Wartungsmanagement, Unfallmanagement, Pannenmanagement, Telediagnose, Fahrzeugdiagnose.	Unbegrenzte Laufzeit	S
Mercedes-Benz Notrufsystem (EK0) Bei einem Unfall kann das Mercedes-Benz Notrufsystem dazu beitragen, die Zeitspanne bis zum Eintreffen der Rettungskräfte an der Unfallstelle entscheidend zu verkürzen. Die Datenübertragung erfolgt über ein Kommunikationsmodul mit eigener SIM-Karte. Dafür ist kein Mobiltelefon notwendig.	Unbegrenzte Laufzeit	S
Vorrüstung für Bürofunktion im Fahrzeug (02U) Nutzen Sie Ihre Zeit im Auto so sinnvoll und effektiv wie möglich. Dieser Dienst bringt eine Vielzahl der Microsoft Office 365-Funktionalitäten und direkten Zugriff auf benötigte Daten in Ihr Fahrzeug – sogar ohne eine zusätzliche App. Alle Bürofunktionen werden ablenkungsarm über die vertrauten Bedien- und Anzeigeelemente des Fahrzeugs gesteuert.	1 Jahr ab Aktivierung kostenfrei nutzbar	S
Vorrüstung für Fahrzeug Monitoring (09U) Die Ausstattung Fahrzeug Monitoring schafft die technische Grundlage für die Nutzung von Ortungsdiensten. Auf Basis dieser Vorbereitung können unter anderem Dienste wie Geografische Fahrzeugüberwachung, Fahrzeugortung und Anzeige des Fahrzeugstandorts genutzt werden.	3 Jahre ab Aktivierung kostenfrei nutzbar	S
Vorrüstung für Fahrzeug Setup (08U) Mit dem Fahrzeug Setup lassen sich über das Smartphone Fahrzeugeinstellungen ändern oder Fahrzeuginformationen abrufen, ganz bequem von zu Hause aus oder von unterwegs.	3 Jahre ab Aktivierung kostenfrei nutzbar	S
Vorrüstung für Live Traffic Information (EM0) Die Nutzung dieses Dienstes ermöglicht den Empfang aktueller und präziser Verkehrsinformationen für eine optimierte dynamische Zielführung und genauer berechnete Ankunftszeiten. Die Datenübertragung erfolgt mit Hilfe eines Kommunikationsmoduls über eine mobile Internetverbindung.	3 Jahre ab Aktivierung kostenfrei nutzbar	S
Vorrüstung für Live Traffic Information (01U) Wo auch immer Sie hinfahren, Sie sind immer bestens informiert. Ihr Fahrzeug beantwortet Ihnen Fragen zu Ihrer Reise und Sie erfahren aktuelle Tankstellenpreise am Reiseziel, die Anzahl verfügbarer Parkplätze oder das aktuelle Wetter. Damit gelingt Ihnen die Reiseplanung noch leichter.	3 Jahre ab Aktivierung kostenfrei nutzbar	S

Ihr Weg, um diese Dienste nutzen zu können:

Rufen Sie die Seite Mercedes me connect (<https://me.mercedes-benz.com>) auf und klicken Sie dann auf „Registrieren“. Geben Sie jetzt die geforderten Daten ein und klicken Sie anschließend auf „Registrieren“. Im Anschluss erhalten Sie eine E-Mail. Klicken Sie in dieser auf den Link „Registrierung abschließen“ und legen Sie Ihr individuelles Passwort fest. Klicken Sie nun auf „Nutzungsbedingungen akzeptieren“. Lesen Sie die Nutzungsbedingungen durch und akzeptieren Sie diese. Ihr Fahrzeug können Sie nun mit Ihrem Profil bei Ihrem Mercedes-Benz Partner verknüpfen lassen. Hierfür ist Ihre E-Mail-Adresse, der Fahrzeugschein und der Ausweis notwendig. Richten Sie sich anschließend auf Ihrem Smartphone/Tablet die Seite <http://connect.mercedes.me> ein oder laden Sie die Mercedes App me auf Ihr Smartphone, um die Dienste bequem von überall zu nutzen.

● lieferbar gegen Mehrpreis ○ als Sonderausstattung ohne Mehrpreis lieferbar S Serienausstattung – nicht lieferbar



Mercedes-Benz ist einer der Gründungspartner der Stiftung „Laureus Sport for Good Foundation“.

Seit der Stiftungsgründung im Jahr 2000 unterstützt und fördert Mercedes-Benz die Ziele und Werte dieses weltweiten, gemeinnützigen Programms: mit sozialen Sportprojekten das Leben von benachteiligten oder kranken Kindern und Jugendlichen zu verbessern. Laureus wurde zu einem grundlegenden Bestandteil der gesellschaftlichen Verantwortung von Mercedes-Benz. Jeder neue Mercedes ist daher ein Botschafter dieser Werte. Mit dem Kauf eines Mercedes unterstützen Sie die Stiftung „Laureus Sport for Good Foundation“.

Speicherung technischer Daten im Fahrzeug: Elektronische Fahrzeugkomponenten (z.B. Airbag-Steuergerät, Motorsteuergerät, etc.) enthalten Datenspeicher für technische Fahrzeugdaten, wie z. B. Meldungen im Falle von Funktionsstörungen, Geschwindigkeit des Fahrzeuges, Bremsstärke oder Funktionsweise von Rückhalte- und Fahrerassistenz-Systemen im Falle eines Unfallereignisses (Audio- und Videodaten werden nicht gespeichert). Die Daten werden flüchtig, punktuell als Momentaufnahme z. B. im Falle einer Störungsmeldung, über einen sehr kurzen Aufzeichnungszeitraum (maximal wenige Sekunden) z. B. im Falle eines Unfalls oder in zusammengefasster Form z. B. zur Bewertung der Bauteilbeanspruchung gespeichert. Die gespeicherten Daten können über Schnittstellen im Fahrzeug ausgelesen, von geschulten Technikern zur Diagnose und Behebung etwaiger Funktionsstörungen oder vom Hersteller zur Analyse und zur weiteren Verbesserung von Fahrzeugfunktionen verarbeitet und genutzt werden. Auf Wunsch des Kunden können Daten auch als Basis für weitere optionale Dienstleistungen dienen. Eine Übertragung der Daten aus dem Fahrzeug heraus an den Hersteller bzw. Dritte erfolgt grundsätzlich nur aufgrund gesetzlicher Erlaubnis (z.B. Fahrzeugnotruf e-Call), oder aufgrund vertraglichen Einverständnisses mit dem Kunden unter Berücksichtigung des Datenschuttsrechts. Weitere Informationen zu gespeicherten Daten im Fahrzeug befinden sich in der Betriebsanleitung des Fahrzeugs. Diese finden Sie gedruckt und interaktiv im Fahrzeug oder online unter www.mercedes-benz.de/betriebsanleitung.

Nach Redaktionsschluss können sich am Produkt Änderungen ergeben haben.

Daimler AG, Mercedes-Benz Cars Vertrieb Deutschland, Mühlenstraße 30, 10243 Berlin, MBD/VPV 1800 · 0119 / 63 · Ausgabe 1

(aktualisiert: 22. Januar 2019)

www.mercedes-benz.de