

# G-Klasse

Geländewagen



Preisliste gültig ab 01. Juli 2019

**Mercedes-Benz**  
Das Beste oder nichts.



# Willkommen.

In der Markenwelt von Mercedes-Benz.



„Das Beste oder nichts.“

Diese Worte von Gottlieb Daimler sind über 100 Jahre alt. Zugleich sind sie heute aktueller denn je. Wir möchten den Satz sogar noch ergänzen: Das Beste oder nichts – für Sie, unsere Kunden. Wir forschen, konstruieren und gestalten, um Ihre Ansprüche und Wünsche zu erfüllen. Für Ihren Traum von einem Mercedes.

Erste auf allen Wegen.

Was immer auch vor ihr liegt, die G-Klasse leistet seit 40 Jahren Pionierarbeit. Sie hat sich auf Gelände gewagt, das als uneinnehmbar gilt. Und dringt selbst bis in die tiefsten Schluchten der Metropolen vor. Unbeeindruckt. Geradlinig. Immer vorneweg.

Sie ahnen es bereits: Es gibt nahezu grenzenlose Möglichkeiten, die G-Klasse ganz nach Ihren persönlichen Wünschen zu gestalten. Nehmen Sie sich die Zeit, stöbern Sie in aller Ruhe in dieser Preisliste, konfigurieren Sie Ihr Wunschfahrzeug online und sprechen Sie uns vor Ort bei Ihrem Mercedes-Benz Partner an. Gerne können Sie auch eine Probefahrt vereinbaren und sich höchstpersönlich von unserem Anspruch überzeugen:

„Das Beste oder nichts.“

Ihr Mercedes-Benz Team

Über den detaillierten Umfang der Sonderausstattungen informiert Sie gerne Ihr Mercedes-Benz Partner. Weitere Informationen erhalten Sie unter [www.mercedes-benz.de](http://www.mercedes-benz.de) und über unsere Mercedes-Benz Kundenbetreuung: Montag bis Freitag von 8.30 – 18.00 Uhr  
Telefon: 00800 9 7777777

# Inhalt.

<b>Vorwort</b>	<b>2</b>
<b>Produkt-Highlights</b>	<b>4</b>
<b>Modellvarianten und technische Daten</b>	<b>5</b>
<b>Design</b>	<b>6</b>
Lines und Design-Pakete	
Zierelemente	
Lacke	
Kombinationsmöglichkeiten Polster und Lacke	
<b>Mercedes-AMG</b>	<b>20</b>
<b>G manufaktur</b>	<b>34</b>
<b>STRONGER THAN TIME Editions</b>	<b>52</b>
<b>Serien- und Sonderausstattung</b>	<b>62</b>
Exterieur	
Interieur	
Sicherheit und Assistenzsysteme	
Parken und Rangieren	
Infotainment, Navigation und Kommunikation	
Technik	
Antrieb	
Fahrwerk	
<b>Original-Zubehör</b>	<b>91</b>
<b>Weitere technische Daten</b>	<b>93</b>
<b>Service</b>	<b>97</b>
<b>Finanzdienstleistungen und Versicherungen</b>	<b>98</b>
<b>Fahrzeugabholung</b>	<b>99</b>
<b>Mercedes me connect</b>	<b>100</b>



# Produkt-Highlights.

Seit über drei Jahrzehnten steht die G-Klasse für **überragende Geländegängigkeit** und **innovative, zuverlässige Technik**. Das seit ihrer Markteinführung 1979 nahezu unveränderte Exterieurdesign zeigt sich gegen jeden Trend erhaben und macht die G-Klasse zum zeitlosen Klassiker. Die neue Generation der G-Klasse kombiniert die **Funktionalität eines echten Geländewagens** mit **unübertroffen hohem Fahr- und Bedienkomfort** und vermittelt durch hochwertige Materialien und ausgewählte Details im Interieur ein **exklusives, zeitloses Ambiente**.

## Auf ins Gelände – der G übertrifft sich selbst.

Im Gelände sucht die G-Klasse weiterhin ihresgleichen. Als Basis sorgt der verwindungssteife Leiterraum für eine unübertroffene Robustheit und Stabilität. Zudem gibt es spür- und messbare Verbesserungen in der Offroad-Performance, welche sich positiv auf Bodenfreiheit, Wadentiefe, Schräglage, Rampen- und Böschungswinkel auswirken und den G damit noch geländegängiger machen. Die 100% Differentialsperren in Kombination mit der Geländeunterstützung, durch welche sich die Schaltbereiche des 9G-TRONIC Getriebes anpassen, komplettieren die Fähigkeiten der G-Klasse im Gelände, sodass die Ikone weiterhin als Benchmark unter den Geländewagen gilt.

## Ab auf die Straße – ein Geländewagen erfindet sich neu.

Im Gelände setzt die G-Klasse bereits Maßstäbe. Nun bringen der einmalige Fahrspaß, die beeindruckende Wertanmutung und auch das großzügige Platzangebot im Innenraum die G-Klasse auf ein neues Onroad-Level. Die neue Verstelldämpfung, eine neue Lenkung und die Einzelradaufhängung vorne lassen den G weit weg von Schlamm, Sand und Hügeln mit verbessertem Fahrkomfort über die Straße gleiten. Dabei unterstützen intelligente Assistenzsysteme wie der Aktive Spurhalte-Assistent, das PRE-SAFE System oder DYNAMIC SELECT. Durch das modernisierte Interieurdesign mit zahlreichen Neuerungen wie neu gestalteten Sitzen und hochwertigen Materialien vollzieht die G-Klasse in ihrem großzügigen Innenraum markante Veränderungen und bleibt sich dabei dennoch treu.

## Einzigtages Design – die G-Klasse bleibt sich treu.

Manche Dinge sollten bleiben, wie sie sind. Dazu zählt auch das einzigartige und charakteristische Design der Geländewagen-Ikone, welches sich nicht wesentlich verändert. Die kantige Silhouette, robuste Außenschutzleisten, das exponierte Ersatzrad an der Hecktür und augenfällige Blinker lassen die G-Klasse weiterhin im ikonischen Design erstrahlen. Zudem macht die Manufaktur in Graz jede G-Klasse zu einem charakteristischen Einzelstück. So setzt der Klassiker bereits seit 1979 Standards für alle Geländewagenliebhaber.

## Besondere Kunden haben besondere Ansprüche:

Keine andere Baureihe kann einen so hohen Individualisierungsgrad aufweisen wie die G-Klasse – viele Käufer möchten ein echtes Unikat ihr Eigen nennen. Mit der G manufaktur hat Mercedes-Benz eine exklusive Ausstattungslinie ausschließlich für die Ikone unter den Geländewagen entwickelt. Beste Qualität, exklusive Details und ein mehr als nur stimmiges Zusammenspiel zwischen Exterieur und Interieur zeichnen diese hochwertigen Manufakturprodukte aus. Das hochklassige Leder Nappa für die unterschiedlichen Sitzvarianten fertigt eine Grazer Sattlerei in traditioneller Handarbeit, Mercedes-Benz stellt anschließend den entsprechenden Sitz fertig. Die Leder-Produktion ist äußerst zeitintensiv und dauert etwa fünf Mal so lange wie bei einer Mercedes-Benz A-Klasse. Doch nur so ist die exklusive Qualität der G manufaktur Produkte gewährleistet – „Handmade in Graz“.



# Modellvarianten und technische Daten.

Typ Geländewagen, 5 Sitzer, 5 Türen	Motor/Zylinder Hubraum (cm <sup>3</sup> )	Getriebe	Nennleistung kW (PS) Drehmoment Nm	Höchstgeschwindigkeit (km/h) Beschleunigung 0-100 km/h (s)	Verbrauch EU (l/100 km) <sup>1</sup> innerorts/ außerorts/ kombiniert	CO <sub>2</sub> -Emissionen kombiniert (g/km) <sup>1</sup> Emissionsklasse Effizienzklasse <sup>2</sup>	Preis Euro inkl. MwSt. exkl. MwSt.
<b>G 350 d</b>	Dieser R6 2.925	9G -TRONIC	<b>210</b> (286) 600/1.200 - 3.200	199 7,4	11,0 - 10,8 9,2 - 8,9 9,8 - 9,6	259 - 252 Euro 6d-TEMP-EVAP-ISC D	<b>97.115,90</b> 81.610,00
<b>G 400 d STRONGER THAN TIME Edition</b>	Dieser R6 2.925	9G -TRONIC	<b>243</b> (330) 700/1.200 - 3.200	210 6,4	10,8 8,9 9,6	253 Euro 6d-TEMP-EVAP-ISC E	<b>137.742,50</b> 115.750,00
<b>G 500</b>	Benziner V8 Biturbo 3.982	9G -TRONIC	<b>310</b> (422) 610/2.000 - 4.750	210 5,9	14,1 - 13,4 10,8 - 10,3 12,1 - 11,5	276 - 263 Euro 6d-TEMP-EVAP-ISC E	<b>110.205,90</b> 92.610,00
<b>Mercedes-AMG G 63</b>	Benziner V8 Biturbo 3.982	AMG SPEEDSHIFT PLUS 9G-TRONIC	<b>430</b> (585) 850/2.500 - 3.500	220 4,5	16,5 11,5 - 11,1 13,3 - 13,1	304 - 299 Euro 6d-TEMP-EVAP-ISC F	<b>152.724,60</b> 128.340,00

<sup>1</sup> Die angegebenen Werte wurden nach dem vorgeschriebenen Messverfahren ermittelt. Es handelt sich um die „NEFZ-CO<sub>2</sub>-Werte“ i.S.v. Art. 2 Nr. 1 Durchführungsverordnung (EU) 2017/1153. Die Kraftstoffverbrauchswerte wurden auf Basis dieser Werte errechnet. Die Angaben beziehen sich nicht auf ein einzelnes Fahrzeug und sind nicht Bestandteil des Angebots, sondern dienen allein Vergleichszwecken zwischen verschiedenen Fahrzeugtypen. Die Werte variieren in Abhängigkeit der gewählten Sonderausstattungen.

<sup>2</sup> Die Angaben beziehen sich nicht auf ein einzelnes Fahrzeug und sind nicht Bestandteil des Angebots, sondern dienen allein Vergleichszwecken zwischen den verschiedenen Fahrzeugtypen. Die Werte variieren in Abhängigkeit der gewählten Sonderausstattungen.



Jetzt Wunschrate berechnen: [www.mercedes-benz-bank.de/ratenrechner-g-klasse](http://www.mercedes-benz-bank.de/ratenrechner-g-klasse)

Der mobile Ratenrechner: QR-Code scannen und ganz bequem die Leasing- und Finanzierungsraten für Ihren Mercedes berechnen.

Sämtliche Kaufpreise verstehen sich für die Serienausstattung ab Herstellerwerk. Bei Auslieferung über eine Niederlassung oder Vertretung fallen zusätzlich Überführungskosten an. Die Kaufpreise für Sonderausstattungen gelten nur für den Einbau im Herstellerwerk. Änderungen in Konstruktion und Ausführung sowie Irrtümer und Druckfehler sind vorbehalten. Die Abbildungen können auch Zubehör und Sonderausstattungen enthalten, die nicht zum serienmäßigen Lieferumfang gehören. Farbabweichungen sind drucktechnisch bedingt.

# Design.



<b>Lines und Design-Pakete</b>	<b>7</b>
Serienausstattung	7
AMG Line	10
Night-Paket	13
Exklusiv Interieur	14
Exklusiv Interieur Plus	15
Edelstahl-Paket	16
<b>Zierelemente</b>	<b>17</b>
<b>Lacke</b>	<b>18</b>
<b>Kombinationsmöglichkeiten Polster und Lacke</b>	<b>19</b>

# Design.







## Lines und Design-Pakete Serienausstattung

	Code	Preis Euro inkl. MwSt. exkl. MwSt.	G 350 d	G 500
<p>Elemente der Serienausstattung im Exterieur: 45,7 cm (18") Leichtmetallräder im 5-Doppelspeichen-Design, Kühlerverkleidung im 3 Lamellen Design (C84), Außen-Schutzleiste in schwarz ohne Einleger; Anbauteile in Wagenfarbe: Vorrüstung für Dachgepäckträgersysteme, Längsträgerverkleidung, Heckleuchten in LED-Technik, LED High Performance-Scheinwerfer, KEYLESS-GO Start-Funktion.</p> <p>Elemente der Serienausstattung im Interieur: Multifunktions-Sportlenkrad in Leder Nappa im 3-Speichen-Design, mit Touch-Control Buttons, Kombiinstrument in 2-Tubenoptik mit 11,4 cm (4,5") Multifunktionsdisplay, Sitzbezüge in Leder, Klimatisierungsautomatik THERMOTRONIC mit 3 Klimazonen, Ambientebeleuchtung 8 Farben.</p>		0,00 0,00	S	S
<p><b>45,7 cm (18") Leichtmetallräder im 5-Doppelspeichen-Design</b> silber lackiert mit 265/60 R 18 auf 7,5 J x 18 ET 43, 4-fach, Reserverad an Hecktür 155/80 R 19<sup>1</sup> Nicht mit AMG Line (PL1) oder Night-Paket (NP1)</p>	RM9	0,00 0,00	S	○
<p><b>45,7 cm (18") Leichtmetallräder im 5-Doppelspeichen-Design</b> silber lackiert mit 265/60 R 18 auf 8 J x 18 ET 43, 4-fach, Reserverad an Hecktür 155/80 R 19<sup>1</sup> Nicht mit AMG Line (PL1) oder Night-Paket (NP1)</p>	RK8	476,00 400,00	●	S
<p><b>45,7 cm (18") Leichtmetallräder im 5-Speichen-Design</b> silber lackiert mit 265/60 R 18 auf 8 J x 18 ET 43, 4-fach, Reserverad an Hecktür 155/80 R 19<sup>1</sup> Nicht mit AMG Line (PL1) oder Night-Paket (NP1)</p>	RK1	476,00 400,00	●	●

<sup>1</sup> Die gesetzlichen Vorgaben zur Winterreifenpflicht seit dem 01.01.2018 werden nicht erfüllt. Entsprechende Winterreifenempfehlungen können über die Kollegen im Servicebereich eingeholt werden.

# Design.

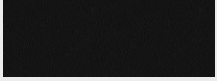
## Lines und Design-Pakete Serienausstattung

		Code	Preis Euro inkl. MwSt. exkl. MwSt.	G 350 d	G 500
<b>45,7 cm (18") Leichtmetallräder im 5-Speichen-Design</b> schwarz matt lackiert mit 265/60 R 18 auf 7,5 J x 18 ET 43, 4-fach, All Terrain-Reifen, Reserverad an Hecktür 155/80 R 19 <sup>1</sup> Nicht mit AMG Line (PL1) oder Night-Paket (NP1)		RK7	<b>1.166,20</b> 980,00	●	●
<b>48,3 cm (19") Leichtmetallräder im 5-Doppelspeichen-Design</b> titangrau lackiert und glanzgedreht mit 275/55 R 19 auf 8,5 J x 19 ET 52, Reserverad an Hecktür 265/55 R 19 <sup>1</sup> Nicht mit AMG Line (PL1) oder Night-Paket (NP1)		RK2	<b>952,00</b> 800,00	●	●
<b>48,3 cm (19") Leichtmetallräder im 8-Speichen-Design</b> titangrau lackiert und glanzgedreht mit 275/55 R 19 AS auf 8,5 J x 19 ET 52, 5-fach, Reserverad an Hecktür 265/55 R 19 <sup>1</sup> Nicht mit AMG Line (PL1) oder Night-Paket (NP1)		RK3	<b>952,00</b> 800,00	●	●
<b>48,3 cm (19") Leichtmetallräder im 5-Doppelspeichen-Design</b> schwarz lackiert mit 275/55 R 19 auf 8,5 J x 19 ET 52, 4-fach, Reserverad an Hecktür mit 265/55 R 19 <sup>1</sup> Nicht mit AMG Line (PL1) oder Night-Paket (NP1)		RJ4	<b>1.428,00</b> 1.200,00	●	●
<b>Polster Leder schwarz</b> Nicht mit Abwahlcode Wegfall farbige Ziernähte (X91) und Entfall farbige Sicherheitsgurte (X92)		201	<b>0,00</b> 0,00	S	S
<b>Polster Leder nussbraun/schwarz</b>		214	<b>0,00</b> 0,00	○	○

Bitte beachten Sie: Je geringer bei einer bestimmten Radgröße der Querschnitt der Reifen ist, desto schlechter ist der Fahrkomfort auf schlechten Straßen. Abroll- und Dämpfungskomfort nehmen ab und die Gefahr, dass es beim Überfahren von Hindernissen zu Beschädigung von Reifen und Rädern kommt, steigt.

<sup>1</sup> Die gesetzlichen Vorgaben zur Winterreifenpflicht seit dem 01.01.2018 werden nicht erfüllt. Entsprechende Winterreifenempfehlungen können über die Kollegen im Servicebereich eingeholt werden.

● lieferbar gegen Mehrpreis   ○ als Sonderausstattung ohne Mehrpreis lieferbar   S Serienausstattung   – nicht lieferbar   Abbildungen können Sonderausstattungen beinhalten.



# Design.

## Lines und Design-Pakete Serienausstattung

Polster Leder macchiato beige/schwarz



Code

215

Preis Euro  
inkl. MwSt.  
exkl. MwSt.

0,00  
0,00

G 350 d

G 500

### Multifunktionslenkrad in Leder Nappa

Das Multifunktions-Sportlenkrad in Leder Nappa mit Bedienelementen in Chrom ist im Griffbereich perforiert – eine ausgezeichnete Qualifikation für sportliches Fahren. Das werden Sie nicht nur sehen, sondern bei der Berührung des Lenkrads sofort spüren. Das hochwertige weiche Nappa-Leder ist ein Qualitätserlebnis für sich.



VK9

0,00  
0,00

S

S

# Design.

## Lines und Design-Pakete

### AMG Line

Elemente der AMG Line Exterieur: AMG Styling bestehend aus Einlegern in Front- und Heckschürze in Hochglanzchrom sowie Radlaufverbreiterungen; 50,8 cm (20") AMG Leichtmetallräder im Vielspeichen-Design, titangrau lackiert und glanzgedreht (RK4); optional: 50,8 cm (20") AMG Leichtmetallräder im Vielspeichen-Design, schwarz lackiert und glanzgedreht (RG6) oder 50,8 cm (20") AMG Leichtmetallräder im Vielspeichen-Design, schwarz lackiert (RJ5); Bremssättel vorn mit Schriftzug „Mercedes Benz“ (BS4); Außenschutzleisten mit Ziereinlage in gebürsteter Aluminiumoptik (C98); Sportabgasanlage (K69).

Elemente der AMG Line Interieur: Multifunktions-Sportlenkrad in Leder Nappa (L5B) im 3-Speichen-Design, unten abgeflacht, im Griffbereich tief geprägt, Lenkrad L5B nicht i.V. mit Exklusiv Paket Interieur Plus (SR2), mit Touch-Control Buttons; i.V.m. Polster Leder schwarz (201) oder Polster Leder Nappa schwarz (501) mit roten Kontrastziernähten; AMG Fußmatten (V43); G manufaktur Sicherheitsgurte rot (S39).

Nur mit Edelstahl-Paket (PA3)

Nicht mit 45,7 cm (18") Leichtmetallräder im 5-Speichen-Design (RK1), 45,7 cm (18") Leichtmetallräder im 5-Doppelspeichen-Design (RK8), 45,7 cm (18") Leichtmetallräder im 5-Doppelspeichen-Design (RM9), 45,7 cm (18") Leichtmetallräder im 5-Speichen-Design (RK7), 48,3 cm (19") Leichtmetallräder im 5-Doppelspeichen-Design (RK2), oder 48,3 cm (19") Leichtmetallräder im 8-Speichen-Design (RK3)



#### 50,8 cm (20") AMG Leichtmetallräder im Vielspeichen-Design

titangrau lackiert und glanzgedreht mit 275/50 R 20 auf 8,5 J x 20 ET 32, Reserverad an Hecktür 265/50 R 20<sup>1</sup>



RK4 0,00  
0,00

#### 50,8 cm (20") AMG Leichtmetallräder im Vielspeichen-Design

schwarz lackiert und glanzgedreht mit 275/50 R 20 auf 8,5 J x 20 ET 32, Reserverad an Hecktür 265/50 R 20<sup>1</sup>



RG6 238,00  
200,00



Code	Preis Euro inkl. MwSt. exkl. MwSt.	G 350 d	G 500
PL1	3.653,30 3.070,00	●	●
		S	S
		●	●

<sup>1</sup> Die gesetzlichen Vorgaben zur Winterreifenpflicht seit dem 01.01.2018 werden nicht erfüllt. Entsprechende Winterreifenempfehlungen können über die Kollegen im Servicebereich eingeholt werden.

# Design.

## Lines und Design-Pakete

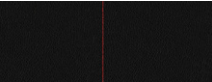
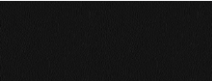
### AMG Line

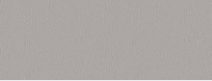
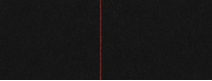
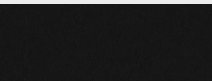
		Code	Preis Euro inkl. MwSt. exkl. MwSt.	G 350 d	G 500
<b>50,8 cm (20") AMG Leichtmetallräder im Vielspeichen-Design</b> schwarz lackiert mit 275/50 R 20 auf 8,5 J x 20 ET 32, Reserverad an Hecktür mit 265/50 R 20 <sup>1</sup> Nur mit Night-Paket (NP1)		RJ5	<b>773,50</b> 650,00	●	●
<b>Polster Leder AMG Line schwarz</b> Nur mit farblich abgestimmte Ziernähte rot (SQ4) und G manufaktur Sicherheitsgurt rot (S39)		201	<b>0,00</b> 0,00	S	S
<b>Polster Leder schwarz</b> Nur mit Abwahlcode Wegfall farbige Ziernähte (X91) und Entfall farbige Sicherheitsgurte (X92)		201	<b>0,00</b> 0,00	○	○
<b>Polster Leder nussbraun/schwarz</b> Nicht mit Farblich abgestimmte Ziernähte rot (SQ4) oder G manufaktur Sicherheitsgurt rot (S39)		214	<b>0,00</b> 0,00	○	○
<b>Polster Leder macchiato beige/schwarz</b> Nicht mit Farblich abgestimmte Ziernähte rot (SQ4) oder G manufaktur Sicherheitsgurt rot (S39)		215	<b>0,00</b> 0,00	○	○
<b>Polster Leder Nappa AMG Line schwarz</b> Nur mit Exklusiv Interieur (SR1), Farblich abgestimmte Ziernähte rot (SQ4) und G manufaktur Sicherheitsgurt rot (S39) Nicht mit Abwahlcode Wegfall farbige Ziernähte (X91) und Entfall farbige Sicherheitsgurte (X92)		501	<b>0,00</b> 0,00	○	○
<b>Polster Leder Nappa schwarz</b> Nur mit Exklusiv Interieur (SR1) Nicht mit Farblich abgestimmte Ziernähte rot (SQ4) oder G manufaktur Sicherheitsgurt rot (S39)		501	<b>0,00</b> 0,00	○	○

**Weitere Lederfarben der Pakete Exklusiv Interieur (SR1) und Exklusiv Interieur Plus (SR2) sowie die Lederfarben der Pakete G manufaktur Interieur (GM1) oder G manufaktur Interieur Plus (GM2) können mit der AMG Line kombiniert werden**

Bitte beachten Sie: Je geringer bei einer bestimmten Radgröße der Querschnitt der Reifen ist, desto schlechter ist der Fahrkomfort auf schlechten Straßen. Abroll- und Dämpfungskomfort nehmen ab und die Gefahr, dass es beim Überfahren von Hindernissen zu Beschädigung von Reifen und Rädern kommt, steigt.

<sup>1</sup> Die gesetzlichen Vorgaben zur Winterreifenpflicht seit dem 01.01.2018 werden nicht erfüllt. Entsprechende Winterreifenempfehlungen können über die Kollegen im Servicebereich eingeholt werden.

● lieferbar gegen Mehrpreis   ○ als Sonderausstattung ohne Mehrpreis lieferbar   S Serienausstattung   – nicht lieferbar   Abbildungen können Sonderausstattungen beinhalten.

# Design.

## Lines und Design-Pakete

### AMG Line

#### Wegfall farbige Ziernähte

Nur mit AMG Line (PL1) und Entfall farbige Sicherheitsgurte (X92)

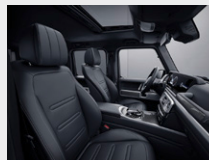

Code

X91

Preis Euro  
inkl. MwSt.  
exkl. MwSt.

0,00  
0,00

G 350 d

G 500

#### Entfall farbige Sicherheitsgurte

Alternativ zu den roten Gurten stehen auch Gurte in Ausstattungsfarbe zur Verfügung.

Nur mit AMG Line (PL1) und Wegfall farbige Ziernähte (X91)



X92

0,00  
0,00

#### Multifunktions-Sportlenkrad in Leder Nappa

Das Multifunktions-Sportlenkrad in Leder Nappa schwarz im 3-Speichen-Design, unten abgeflacht, im Griffbereich tief geprägt, mit Lenkradschaltpaddles und Lenkradblende in Silberchrom galvanisiert hat in den Bedienfeldern links und rechts jeweils einen Touch-Control Button und 4 Tasten.

Nicht mit Multifunktionslenkrad beheizt (LH1)

Bei Wahl von Multifunktionslenkrad beheizt (LH1) entfällt Multifunktions-Sportlenkrad in Leder Nappa (L5B)



L5B

0,00  
0,00

**S**

**S**

# Design.

## Lines und Design-Pakete

### Night-Paket

Elemente des Night-Paket: abgedunkelte Blinker- und Rückleuchten sowie Scheinwerfer; Außenschutzleiste mit Ziereinlage in Schwarz Nadelstreifenoptik (C90); 50,8 cm (20") AMG Leichtmetallräder im Vielspeichen-Design (RK4); wärmedämmend dunkel getöntes Glas (W72).

Folgende Bestandteile lackiert in obsidianschwarz: Kühlergrill-Lamellen und Einfassung Mercedes-Stern; Außenspiegelgehäuse; Reserveradring; Zierelemente im Stoßfänger.

Nur mit AMG Line (PL1)

Nicht mit verchromten Zierelementen in Kühlerverkleidung (CA1), Uni-Lack: schwarz (040), Metallic-Lack: magnetitschwarz (183) oder G manufaktur Lack metallic: G manufaktur platinenschwarz (046)



#### 50,8 cm (20") AMG Leichtmetallräder im Vielspeichen-Design

titangrau lackiert und glanzgedreht mit 275/50 R 20 auf 8,5 J x 20 ET 32, Reserverad an Hecktür 265/50 R 20<sup>1</sup>



RK4

0,00  
0,00

S

S

#### 50,8 cm (20") AMG Leichtmetallräder im Vielspeichen-Design

schwarz lackiert und glanzgedreht mit 275/50 R 20 auf 8,5 J x 20 ET 32, Reserverad an Hecktür mit 265/50 R 20<sup>1</sup>



RG6

238,00  
200,00

●

●

#### 50,8 cm (20") AMG Leichtmetallräder im Vielspeichen-Design

schwarz lackiert mit 275/50 R 20 auf 8,5 J x 20 ET 32, Reserverad an Hecktür mit 265/50 R 20<sup>1</sup>



RJ5

773,50  
650,00

●

●

Bitte beachten Sie: Je geringer bei einer bestimmten Radgröße der Querschnitt der Reifen ist, desto schlechter ist der Fahrkomfort auf schlechten Straßen. Abroll- und Dämpfungskomfort nehmen ab und die Gefahr, dass es beim Überfahren von Hindernissen zu Beschädigung von Reifen und Rädern kommt, steigt.

<sup>1</sup> Die gesetzlichen Vorgaben zur Winterreifenpflicht seit dem 01.01.2018 werden nicht erfüllt. Entsprechende Winterreifenempfehlungen können über die Kollegen im Servicebereich eingeholt werden.

● lieferbar gegen Mehrpreis   ○ als Sonderausstattung ohne Mehrpreis lieferbar   S Serienausstattung   – nicht lieferbar   Abbildungen können Sonderausstattungen beinhalten.

# Design.

## Lines und Design-Pakete Exklusiv Interieur

	Code	Preis Euro inkl. MwSt. exkl. MwSt.	G 350 d	G 500
<p>Elemente des Exklusiv Interieurs einfarbig: Nappa Leder auf den Sitzbezügen und Türmittelfeldern inkl. Hecktüre; Ober- und Unterteil der Instrumententafel beledert (JC9) mit erweitertem Ziernahtumfang; G manufaktur Innenhimmel Mikrofaser DINAMICA schwarz (FH2); rahmenloser Innenspiegel (F75); Luftdüsen silvershadow; Fußmatte Velours schwarz mit Einfassung in Leder (VP3).</p> <p>Nicht mit Exklusiv Interieur Plus (SR2)</p>	SR1	<b>5.944,05</b> 4.995,00	●	●
<p><b>Polster Leder Nappa schwarz</b> Nur mit Farblich abgestimmte Ziernähte rot (SQ4) oder G manufaktur Sicherheitsgurt rot (S39)</p>	501	<b>0,00</b> 0,00	○	○
<p><b>Polster Leder Nappa classicrot/schwarz</b> Nur mit Farblich abgestimmte Ziernähte rot (SQ4) oder G manufaktur Sicherheitsgurt rot (S39)</p>	507	<b>0,00</b> 0,00	○	○
<p><b>Polster Leder Nappa tartufobraun/schwarz</b> Nicht mit Farblich abgestimmte Ziernähte rot (SQ4) oder G manufaktur Sicherheitsgurt rot (S39)</p>	525	<b>0,00</b> 0,00	○	○
<p><b>Polster Leder Nappa macchiatobeige/schwarz</b> Nicht mit Farblich abgestimmte Ziernähte rot (SQ4) oder G manufaktur Sicherheitsgurt rot (S39)</p>	535	<b>0,00</b> 0,00	○	○
<p><b>G manufaktur Innenhimmel Mikrofaser DINAMICA</b> Zugesteuert bei Exklusiv Interieur (SR1)</p>	FH2	<b>0,00</b> 0,00	○	○

Weitere Farbmöglichkeiten finden Sie unter unserem Individualisierungsprogramm G manufaktur auf Seite 34

# Design.

## Lines und Design-Pakete Exklusiv Interieur Plus

Elemente des Exklusiv Interieur Plus Interieurs: Fahrer und Beifahrersitz in Leder Nappa mit Rautensteppung, Sitzflächen perforiert; Fondsitzebank in Leder Nappa mit Rautensteppung, Sitzflächen perforiert; Ober- und Unterteil der Instrumententafel in Leder Nappa (JC8); Türmittelfelder, Türverkleidung, Armlehnen in den Türen in Leder Nappa; Armauflage und Kneepads seitlich der Mittelkonsole in Leder Nappa; Luftdüsen in silvershadow;  
Fußmatten Velours mit Einfassung in Leder Nappa (VP3); G manufaktur Innenhimmel in Mikrofaser DINAMICA schwarz oder macchiatobeige (i.V.m (805) (FH2)), Innenspiegel rahmenlos (F75).  
Nur mit Aktiv-Multikontursitz-Paket (PA9) und Polster Leder Nappa schwarz (801), Polster Leder Nappa macchiatobeige/espressobraun (805), Polster Leder Nappa classicrot/schwarz (807) oder Polster Leder Nappa tartofubraun/schwarz (815)  
Nicht mit Exklusiv Interieur (SR1), G manufaktur Interieur (GM1) oder G manufaktur Interieur Plus (GM2)



### Polster Leder Nappa schwarz

Für Mercedes-AMG G 63 mit Leder Nappa

Nicht mit Farblisch abgestimmte Ziernähte rot (SQ4) oder G manufaktur Sicherheitsgurt rot (S39)



801

0,00  
0,00

○

○

○

### Polster Leder Nappa macchiatobeige/espressobraun

Für Mercedes-AMG G 63 mit Leder Nappa

Nicht mit Farblisch abgestimmte Ziernähte rot (SQ4) oder G manufaktur Sicherheitsgurt rot (S39)

Mit Polster Leder Nappa macchiatobeige/espressobraun (805) ist das Lenkrad espressobraun, mit Mercedes-AMG G 63 Lenkrad in schwarz

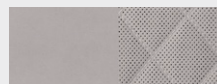

805

0,00  
0,00

○

○

○

### Polster Leder Nappa classicrot/schwarz

Für Mercedes-AMG G 63 mit Leder Nappa

Nicht mit Farblisch abgestimmte Ziernähte rot (SQ4) oder G manufaktur Sicherheitsgurt rot (S39)



807

0,00  
0,00

○

○

○

### Polster Leder Nappa tartofubraun/schwarz

Für Mercedes-AMG G 63 mit Leder Nappa

Nicht mit Farblisch abgestimmte Ziernähte rot (SQ4) oder G manufaktur Sicherheitsgurt rot (S39)

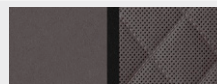

815

0,00  
0,00

○

○

○

### G manufaktur Innenhimmel Mikrofaser DINAMICA

Zugesteuert bei Exklusiv Interieur Plus (SR2)



FH2

0,00  
0,00

○

○

○

Code	Preis Euro inkl. MwSt. exkl. MwSt.	G 350 d	G 500	Mercedes-AMG G 63
------	--	---------	-------	-------------------

SR2

10.489,85  
8.815,00  
4.545,80  
3.820,00

●

●

-

-

-

●

# Design.

## Lines und Design-Pakete Edelstahl-Paket

Elemente des Edelstahl-Pakets: Reserveradabdeckung in Edelstahl mit 3-D Mercedes-Benz Stern (RB9); Trittbretter seitlich links und rechts (T84); Einstiegsleisten in Edelstahl, 4fach beleuchtet, vorn mit „Mercedes-Benz“ Schriftzug; Ladekantenschutz hinten in Edelstahl, geriffelt; Außenschutzleiste mit Ziereinlage in Schwarz Streifenoptik (C91).

Mit 45,7 cm (18") Leichtmetallräder im 5-Doppelspeichen-Design (RM9), 45,7 cm (18") Leichtmetallräder im 5-Speichen-Design (RK7), 45,7 cm (18") Leichtmetallräder im 5-Speichen-Design (RK1) oder 45,7 cm (18") Leichtmetallräder im 5-Doppelspeichen-Design (RK8) wird vollwertiges 265/60 R 18 Reserverad (RR7) zugesteuert

Nicht mit Schmutzfänger vorne (P47)







	Code	Preis Euro inkl. MwSt. exkl. MwSt.	G 350 d	G 500
Edelstahl-Paket	PA3	<b>2.058,70</b> 1.730,00	●	●



# Design.

## Zierelemente











		Code	Preis Euro inkl. MwSt. exkl. MwSt.	G 350 d	G 500
Zierelemente Holz Walnuss natur offenporig		VA2	0,00 0,00	S	S
Zierelemente Holz Esche braun glänzend		VA3	404,60 340,00	●	●
Zierelemente Holz Sen hellbraun glänzend Nicht mit Polster Leder Nappa sattelbraun/schwarz (524)		VA4	404,60 340,00	●	●
Zierelemente Metallstruktur		VA5	535,50 450,00	●	●
Mit STRONGER THAN TIME Edition (J40) mit Polster G manufaktur Leder Nappa zweifarbig, macchiatobeige/yachtblau (972)			0,00 0,00	○	○
AMG Zierelemente Carbon		ZG6	4.165,00 3.500,00	●	●
Mit STRONGER THAN TIME Edition (J40) mit Polster Leder Nappa schwarz mit Kontrastzier- naht in Gold (971), Polster G manufaktur Leder Nappa zweifarbig, macchiatobeige/yachtblau (972) oder Polster G manufaktur Leder Nappa zweifarbig, macchiatobeige/loungerot (977)			0,00 0,00	○	○

Weitere Zierelemente finden Sie unter unserem Individualisierungsprogramm G manufaktur auf Seite 43

● lieferbar gegen Mehrpreis   ○ als Sonderausstattung ohne Mehrpreis lieferbar   S Serienausstattung   – nicht lieferbar

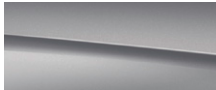
# Design.

## Lacke

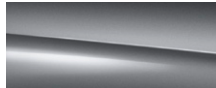
			Preis Euro inkl. MwSt. exkl. MwSt.	G 350 d	G 500
Uni-Lacke	 schwarz (040)	 polarweiß (149)	0,00 0,00	S	S
Metallic-Lacke	 magnetitschwarz (183)	 obsidianschwarz (197)	1.201,90 1.010,00	●	S
	 rubellitrot (660)				
	 iridiumsilber (775)	 mojavesilber (859)			
	 cavansitblau (890)				
	 brillantblau (896)	 smaragdgrün (989)			
	 selenitgrau (992)				

Uni-Lack: schwarz (040), Metallic-Lack: magnetitschwarz (183) nicht mit Night-Paket (NP1) und Dach lackiert in Schwarz (F85)  
 Metallic-Lack: rubellitrot (660) nicht mit Polster Leder nussbraun/schwarz (214) oder Polster Leder Nappa sattelbraun/schwarz (524)

Weitere Lacke finden Sie unter unserem Individualisierungsprogramm G manufaktur auf Seite 44

# Design.

## Kombinationsmöglichkeiten Polster und Lacke

	Code	Leder schwarz	nussbraun/schwarz	macchiato beige/schwarz	AMG Line schwarz	Leder Nappa schwarz	tartufobraun/schwarz	macchiato beige/schwarz	classicrot/schwarz	AMG Line schwarz	G manufaktur Leder Nappa schwarz	macchiato beige/espresso braun	classicrot/schwarz	tartufobraun/schwarz	
		201	214	215	201	501	525	535	507	501	801	805	807	815	
<b>UNI-LACKE</b>															
schwarz	040	●	○	●	●	●	●	●	●	●	●	●	●	●	
polarweiß	149	●	●	○	●	●	●	○	●	●	●	○	●	●	
<b>METALLIC-LACKE</b>															
magnetischwarz	183	●	●	●	●	●	●	●	●	●	●	●	●	●	
obsidianschwarz	197	●	●	●	●	●	●	●	●	●	●	●	●	●	
rubellitrot	660	●	-	●	○	●	○	●	△	○	●	●	△	○	
iridiumsilber	775	●	●	●	●	●	●	●	●	●	●	●	●	●	
mojavesilber	859	●	●	●	●	●	●	●	○	●	●	●	○	●	
cavansitblau	890	●	●	●	○	●	●	●	△	○	●	●	△	●	
brillantblau	896	●	●	●	○	●	●	●	△	○	●	○	△	●	
smaragdgrün	989	●	○	●	○	●	●	●	△	○	●	●	△	●	
selenitgrau	992	●	●	●	●	●	●	●	●	●	●	●	●	●	

Weitere Kombinationsmöglichkeiten finden Sie unter unserem Individualisierungsprogramm G manufaktur auf Seite 46

● empfehlenswert ○ möglich △ nicht empfehlenswert - nicht lieferbar

# Mercedes-AMG.



<b>Mercedes-AMG</b>	<b>20</b>
Serienausstattung	21
AMG Night-Paket	24
AMG Trail Package	25
Exklusiv Interieur	27
Edelstahl-Paket	28
<b>AMG Technik/Performance Studio</b>	<b>29</b>
<b>Zierelemente</b>	<b>32</b>
<b>Lacke</b>	<b>33</b>

# Mercedes-AMG.

## Mercedes-AMG G 63 Serienausstattung

Elemente der Serienausstattung im Exterieur: AMG-spezifische Kühlerverkleidung; AMG Bremssättel (BS2); AMG Styling; 50,8 cm (20") AMG Leichtmetallräder im 10-Speichen-Design, titangrau lackiert und glanzgedreht (RG1); LED High Performance-Scheinwerfer; Fahrlicht-Assistent; Heckleuchten in LED-Technik; Technischer Unterschutz; Scheibenwischer mit Regensensor; Außenschutzleiste mit Ziereinlage in Schwarz (C92); Umfeldbeleuchtung mit Projektion des Markenlogos; KEYLESS-GO Start-Funktion.

Elemente der Serienausstattung im Interieur: COMAND Online (EU4); Digitales Radio (EF6); AMG Einstiegsleisten in Edelstahl; AMG Kombiinstrument; AMG Performance Lenkrad in Leder Nappa (VL9); Exklusiv Interieur (SR1); Sitzbezüge in Leder Nappa schwarz (501); G manufaktur Zierelemente Klavierlack schwarz (ZG2); Ambientebeleuchtung mit 8 Farben (FR1); AMG spezifische Analoguhr im IWC-Design; Haltegriff für Beifahrer auf Instrumententafel; TEMPOMAT; Touchpad mit Controller; Klimatisierungsautomatik THERMOTRONIC; Memoryfunktion für Sitze und Kopfstützen vorn; Doppelcupholder; Kneebag; Sidebags für Fahrer und Beifahrer (kombinierter Thorax-/Pelvisbag; Sitzheizung für Fahrer und Beifahrer; Sitzheizung im Fond; Sidebags im Fond (SH1); Durchlademöglichkeit; Kommunikationsmodul (LTE) für die Nutzung von Mercedes me connect Diensten (EK1); Smartphone-Integration (EV1).

Bild fünf enthält Reserveradabdeckung Edelstahl (RB9)



### 50,8 cm (20") AMG Leichtmetallräder im 10-Speichen-Design

titangrau lackiert und glanzgedreht mit  
275/50 R 20 auf 9,5 J x 20 ET 35,  
Reserverad an Hecktür 265/50 R 20<sup>1</sup> (Bereifung IM5, All Season)  
Nicht mit AMG Trail Package (TP1)



RG1

0,00  
0,00

S

### 53,3 cm (21") AMG Leichtmetallräder im 5-Doppelspeichen-Design

titangrau lackiert und glanzgedreht mit  
285/45 R 21 auf 10 J x 21 ET 33,  
Reserverad an Hecktür 265/50 R 20<sup>1</sup> (Bereifung IM6, Sommerreifen)



RG2

1.249,50  
1.050,00

●





Code  
Preis Euro  
inkl. MwSt.  
exkl. MwSt.

Mercedes-AMG G 63

<sup>1</sup> Die gesetzlichen Vorgaben zur Winterreifenpflicht seit dem 01.01.2018 werden nicht erfüllt. Entsprechende Winterreifenempfehlungen können über die Kollegen im Servicebereich eingeholt werden.

# Mercedes-AMG.

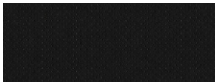
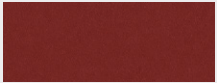
## Mercedes-AMG G 63 Serienausstattung

		Code	Preis Euro inkl. MwSt. exkl. MwSt.	Mercedes-AMG G 63
<b>53,3 cm (21") AMG Leichtmetallräder im 5-Doppelspeichen-Design</b> schwarz matt lackiert mit 285/45 R 21 auf 10 J x 21 ET 33, 4-fach, Reserverad an Hecktür mit 265/50 R 20 <sup>1</sup> (Bereifung IM6, Sommerreifen)		RJ6	<b>2.023,00</b> 1.700,00	●
<b>55,9 cm (22") AMG Schmiederäder im Kreuzspeichen-Design</b> titangrau lackiert und glanzgedreht mit 295/40 R 22 auf 10 J x 22 ET 36, Reserverad an Hecktür mit 265/50 R 20 <sup>1</sup> (Bereifung IM7, Sommerreifen)		RG5	<b>3.570,00</b> 3.000,00	●
<b>55,9 cm (22") AMG Schmiederäder im Kreuzspeichen-Design</b> schwarz matt lackiert und Felgenhorn glanzgedreht mit 295/40 R 22 auf 10 J x 22 ET 36, 4-fach, Reserverad an Hecktür mit 265/50 R 20 <sup>1</sup> (Bereifung IM7, Sommerreifen)		RG4	<b>4.343,50</b> 3.650,00	●
<b>Polster Leder Nappa AMG schwarz</b>		501	<b>0,00</b> 0,00	○
<b>Polster Leder Nappa AMG classicrot/schwarz</b>		507	<b>0,00</b> 0,00	○
<b>Polster Leder Nappa AMG tartufobraun/schwarz</b> Nicht mit Farblich abgestimmte Ziernähte rot (SQ4) oder G manufaktur Sicherheitsgurt rot (S39)		525	<b>0,00</b> 0,00	○
<b>Polster Leder Nappa AMG macchiatobeige/schwarz</b> Nicht mit Farblich abgestimmte Ziernähte rot (SQ4) oder G manufaktur Sicherheitsgurt rot (S39)		535	<b>0,00</b> 0,00	○

Bitte beachten Sie: Je geringer bei einer bestimmten Radgröße der Querschnitt der Reifen ist, desto schlechter ist der Fahrkomfort auf schlechten Straßen. Abroll- und Dämpfungskomfort nehmen ab und die Gefahr, dass es beim Überfahren von Hindernissen zu Beschädigung von Reifen und Rädern kommt, steigt.

<sup>1</sup> Die gesetzlichen Vorgaben zur Winterreifenpflicht seit dem 01.01.2018 werden nicht erfüllt. Entsprechende Winterreifenempfehlungen können über die Kollegen im Servicebereich eingeholt werden.

● lieferbar gegen Mehrpreis   ○ als Sonderausstattung ohne Mehrpreis lieferbar   S Serienausstattung   – nicht lieferbar   Abbildungen können Sonderausstattungen beinhalten.

# Mercedes-AMG.

## Mercedes-AMG G 63 Serienausstattung

G manufaktur Innenhimmel Mikrofaser DINAMICA



Code

FH2

Preis Euro  
inkl. MwSt.  
exkl. MwSt.

0,00  
0,00

Mercedes-AMG G 63

○

### AMG Performance Lenkrad in Leder Nappa schwarz

im 3-Speichen-Design, unten abgeflacht, Lenkradblende in Silberchrom mit „AMG“ Schriftzug, silberfarbenen Aluminium-Schaltpaddles, 12-Uhr-Markierung und Touch-Control Buttons. Besonders sportlich und griffig präsentiert sich das AMG Performance-Lenkrad in Leder Nappa - es entwickelt sich echtes Rennsport-Flair. Touch-Control Buttons erlauben eine intuitive Steuerung der meisten Funktionen. Innovativ: Der integrierte TEMPOMAT im linken Griffbereich.

Nicht mit AMG Performance Lenkrad in Carbon/Mikrofaser DINAMICA (L6H), AMG Performance Lenkrad in Holz-Leder-Ausführung (L6L) oder AMG Performance Lenkrad in Leder Nappa/Mikrofaser DINAMICA (L6K)



VL9

0,00  
0,00

S

# Mercedes-AMG.

## Mercedes-AMG G 63 AMG Night-Paket

Elemente des AMG Night-Pakets: Kühlerverkleidung inklusive Lamellen und Einfassung Mercedes Stern lackiert in Obsidianschwarz; abgedunkelte Blinker- und Rückleuchten sowie Scheinwerfer, Außenspiegelgehäuse lackiert in Obsidianschwarz, Reserveradabdeckung lackiert in Obsidianschwarz, Zierelemente in Stoßfänger lackiert in Obsidianschwarz; Außenschutzleiste mit Ziereinlage in Schwarz Nadelstreifenoptik (C90); wärmedämmend dunkel getöntes Glas, optional abwählbar (W72).  
Uni-Lack: schwarz (040), Metallic-Lack: magnetitschwarz (183) oder G manufaktur Lack metallic: G manufaktur platinschwarz (046)

Code

Preis Euro  
inkl. MwSt.  
exkl. MwSt.

NP1

**2.915,50**  
2.450,00

Mercedes-AMG G 63



Bitte beachten Sie: Je geringer bei einer bestimmten Radgröße der Querschnitt der Reifen ist, desto schlechter ist der Fahrkomfort auf schlechten Straßen. Abroll- und Dämpfungskomfort nehmen ab und die Gefahr, dass es beim Überfahren von Hindernissen zu Beschädigung von Reifen und Rädern kommt, steigt.

<sup>1</sup> Die gesetzlichen Vorgaben zur Winterreifenpflicht seit dem 01.01.2018 werden nicht erfüllt. Entsprechende Winterreifenempfehlungen können über die Kollegen im Servicebereich eingeholt werden.

● lieferbar gegen Mehrpreis   ○ als Sonderausstattung ohne Mehrpreis lieferbar   S Serienausstattung   – nicht lieferbar   Abbildungen können Sonderausstattungen beinhalten.



# Mercedes-AMG.

## Mercedes-AMG G 63 AMG Trail Package

Elemente des AMG Trail Packages: AMG RIDE CONTROL Fahrwerk mit offroad-optimierter, weicherer Verstelldämpfung (verbesserte Gelände- und Reiseeigenschaften); 50,8 cm (20") AMG Leichtmetallräder im 5-Doppelspeichen-Design, mattschwarz lackiert und glanzgedreht (RG7); für Offroad-Einsatz optimierter All-Terrain-Reifen (IM9), abwählbar; Technischer Unterschutz schwarz (C55); Trittbretter schwarz (T86); Schmutzfänger hinten (P48); wärmedämmend dunkel getöntes Glas (W72); Fußmatten Gummi für den Fahrgastraum (PA2).

Uni-Lack: schwarz (040), Metallic-Lack: magnetischwarz (183) oder G manufaktur Lack metallic: G manufaktur platin schwarz (046)



Mit AMG Night-Paket (NP1)

**50,8 cm (20") AMG Leichtmetallräder im 5-Doppelspeichen-Design**  
schwarz matt lackiert und glanzgedreht  
mit 275/50 R 20 auf 9,5 J x 20 ET 35, 4-fach, (Bereifung IM9, All Terrain)  
Reserverad an Hecktür mit 265/50 R 20<sup>1</sup> (Bereifung IM5, All Season)



**53,3 cm (21") AMG Leichtmetallräder im 5-Doppelspeichen-Design**  
titangrau lackiert und glanzgedreht mit  
285/45 R 21 auf 10 J x 21 ET 33,  
Reserverad an Hecktür 265/50 R 20<sup>1</sup> (IM6, Sommerreifen)



**53,3 cm (21") AMG Leichtmetallräder im 5-Doppelspeichen-Design**  
schwarz matt lackiert mit  
285/45 R 21 auf 10 J x 21 ET 33, 4-fach,  
Reserverad an Hecktür mit 265/50 R 20<sup>1</sup> (Bereifung IM6, Sommerreifen)



Code Preis Euro  
inkl. MwSt.  
exkl. MwSt.

TP1 3.094,00  
2.600,00

2.707,25  
2.275,00

RG7 0,00  
0,00

RG2 7 14,00  
600,00

RJ6 1.487,50  
1.250,00

Mercedes-AMG G 63

Bitte beachten Sie: Je geringer bei einer bestimmten Radgröße der Querschnitt der Reifen ist, desto schlechter ist der Fahrkomfort auf schlechten Straßen. Abroll- und Dämpfungskomfort nehmen ab und die Gefahr, dass es beim Überfahren von Hindernissen zu Beschädigung von Reifen und Rädern kommt, steigt.

<sup>1</sup> Die gesetzlichen Vorgaben zur Winterreifenpflicht seit dem 01.01.2018 werden nicht erfüllt. Entsprechende Winterreifenempfehlungen können über die Kollegen im Servicebereich eingeholt werden.

● lieferbar gegen Mehrpreis ○ als Sonderausstattung ohne Mehrpreis lieferbar S Serienausstattung – nicht lieferbar Abbildungen können Sonderausstattungen beinhalten.

# Mercedes-AMG.

## Mercedes-AMG G 63 AMG Trail Package

**55,9 cm (22") AMG Schmiederäder im Kreuzspeichen-Design**  
titangrau lackiert und glanzgedreht mit  
295/40 R 22 auf 10 J x 22 ET 36,  
Reserverad an Hecktür mit 265/50 R 20<sup>1</sup> (Bereifung IM7, Sommerreifen)



Code

RG5

Preis Euro  
inkl. MwSt.  
exkl. MwSt.

**3.034,50**  
2.550,00

Mercedes-AMG G 63

**55,9 cm (22") AMG Schmiederäder im Kreuzspeichen-Design**  
schwarz matt lackiert und Felgenhorn glanzgedreht  
mit 295/40 R 22 auf 10 J x 22 ET 36, 4-fach,  
Reserverad an Hecktür mit 265/50 R 20<sup>1</sup>



RG4

**3.808,00**  
3.200,00

# Mercedes-AMG.

## Mercedes-AMG G 63 Exklusiv Interieur

Elemente des Exklusiv Interieurs einfarbig: Nappa Leder auf den Sitzbezügen und Türmittelfeldern inkl. Hecktüre; Ober- und Unterteil der Instrumententafel beledert (JC9) mit erweitertem Ziernahtumfang; G manufaktur Innenhimmel Mikrofaser DINAMICA schwarz (FH2); Luftdüsen silvershadow; AMG Fußmatten (V43); AMG spezifisches Sitzdesign.  
Nicht mit Exklusiv Interieur Plus (SR2)

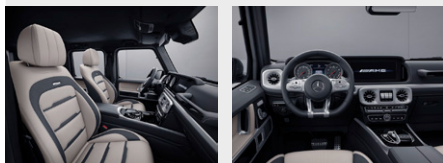

### Polster Leder Nappa AMG schwarz

Nur mit Farblich abgestimmte Ziernähte rot (SQ4) oder G manufaktur Sicherheitsgurt rot (S39)



501

0,00  
0,00

### Polster Leder Nappa AMG classicrot/schwarz

Nur mit Farblich abgestimmte Ziernähte rot (SQ4) oder G manufaktur Sicherheitsgurt rot (S39)

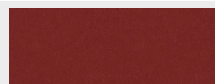

507

0,00  
0,00

### Polster Leder Nappa AMG tartufobraun/schwarz

Nicht mit Farblich abgestimmte Ziernähte rot (SQ4) oder G manufaktur Sicherheitsgurt rot (S39)



525

0,00  
0,00

### Polster Leder Nappa AMG macchiato beige/schwarz

Nicht mit Farblich abgestimmte Ziernähte rot (SQ4) oder G manufaktur Sicherheitsgurt rot (S39)

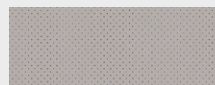

535

0,00  
0,00

### G manufaktur Innenhimmel Mikrofaser DINAMICA

Zugesteuert bei Exklusiv Interieur (SR1)

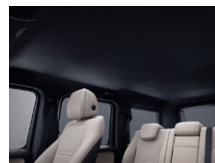

FH2

0,00  
0,00

Code  
Preis Euro  
inkl. MwSt.  
exkl. MwSt.

Mercedes-AMG G 63

S

Weitere Farbmöglichkeiten finden Sie unter unserem Individualisierungsprogramm G manufaktur auf Seite 34

# Mercedes-AMG.

## Mercedes-AMG G 63 Edelstahl-Paket

Elemente des Edelstahl-Pakets: Reserveradabdeckung in Edelstahl mit 3-D Mercedes-Benz Stern (RB9); Trittbretter seitlich links und rechts (T84); Einstiegsleisten in Edelstahl, 4fach beleuchtet, vorn mit „Mercedes-Benz“ Schriftzug; Ladekantenschutz hinten in Edelstahl, geriffelt.

Nicht mit Schmutzfänger vorne (P47)



Code	Preis Euro inkl. MwSt. exkl. MwSt.
------	--

PA3	0,00 0,00
-----	--------------

Mercedes-AMG G 63

S

# Mercedes-AMG.

## AMG Technik/Performance Studio

### AMG Performance-Abgasanlage schaltbar

Die AMG Performance-Abgasanlage verstärkt das emotionale Sounderlebnis. Der Fahrer kann das Klangbild per Tastendruck über verstellbare Abgasklappen verändern und das Fahrzeug akustisch in Szene setzen. Ein maximales Sounderlebnis, von komfortabel bis hoch emotional, wird so ermöglicht.



Code

U78

Preis Euro  
inkl. MwSt.  
exkl. MwSt.

0,00  
0,00

Mercedes-AMG G 63

S

### AMG Bremssättel

vorne und hinten rot lackiert. Um die Leistungsfähigkeit der Bremsanlage auch optisch deutlich zu unterstreichen, sind die Bremssättel an Vorder- und Hinterachse rot lackiert und mit schwarzem AMG Schriftzug versehen.

Nicht mit AMG Bremssättel (BS1)



BS2

0,00  
0,00

S

### AMG Bremssättel

vorne und hinten silberfarben anstatt rot lackiert. Die silberfarben lackierten Bremssättel mit weißem AMG Schriftzug an Vorder- und Hinterachse bieten eine weitere Individualisierungsmöglichkeit des G 63.

Nicht mit AMG Bremssättel (BS2)



BS1

0,00  
0,00

○

### AMG Fußmatten

mit „AMG“ Schriftzug. Hoher Qualitäts- und Designanspruch zeigt sich auch bei den AMG Fußmatten aus hochwertigem Velours mit einer Einfassung in Nubukledernachbildung und gesticktem „AMG“ Schriftzug.



V43

0,00  
0,00

S

### Unterschutz

lackiert in Obsidianschwarz.

Nur mit AMG Night-Paket (NP1)



C55

0,00  
0,00

○

### AMG Motorabdeckung Carbon

Hochwertiges Echt-Carbon unterstreicht eindrucksvoll die Leistungsstärke des Motors. Die Abdeckung betont sowohl die Sportlichkeit des Fahrzeugs als auch die strukturierte Anordnung der Motorkomponenten.



B14

892,50  
750,00

●

● lieferbar gegen Mehrpreis

○ als Sonderausstattung ohne Mehrpreis lieferbar

S Serienausstattung

– nicht lieferbar

Abbildungen können Sonderausstattungen beinhalten.

# Mercedes-AMG.

## AMG Technik/Performance Studio

### AMG Performance Lenkrad in Leder Nappa/Mikrofaser DINAMICA

in schwarz im 3-Speichen-Design, unten abgeflacht, im mittleren Griffbereich DINAMICA schwarz, Lenkradblende in Silberchrom mit „AMG“ Schriftzug, silberfarbenen Aluminium-Schalt paddles, 12-Uhr-Markierung und Touch-Control Buttons. Sportliches Design und einzigartige Haptik machen das AMG Performance Lenkrad in Leder Nappa mit Griffbereich in Mikrofaser DINAMICA unverwechselbar. Touch-Control Buttons erlauben eine intuitive Steuerung der meisten Funktionen. Innovativ: Der integrierte TEMPOMAT im linken Griffbereich.

Nur mit Zierelemente G manufaktur Holz Esche geriegelt schwarz offenporig (VA1), Zierelemente G manufaktur Klavierlack schwarz (ZG2), Zierelemente Metallstruktur (VA5) oder Zierelemente AMG Carbon (ZG6)

Nicht mit Polster macchiato beige/espressobraun (805)



Code

L6K

Preis Euro  
inkl. MwSt.  
exkl. MwSt.

499,80  
420,00

Mercedes-AMG G 63



### AMG Performance Lenkrad in Holz-Leder-Ausführung

im 3-Speichen-Design, unten abgeflacht, im mittleren Griffbereich Leder Nappa schwarz, Lenkradblende in Silberchrom mit „AMG“ Schriftzug, oben und unten Einlagen aus Holz, mit Lenkradschalt paddles in Silberchrom, 12-Uhr-Markierung und Touch-Control Buttons. Die Kombination von hochwertigem Leder im Griffbereich und Einlagen aus edlem Holz oben und unten machen dieses Lenkrad zu einem optischen und haptischen Highlight. Die Ausführung des Holzes erfolgt in Klavierlack schwarz.

Nur mit Zierelemente G manufaktur Klavierlack schwarz (ZG2) oder Zierelemente AMG Carbon (ZG6)

Nicht mit Polster macchiato beige/espressobraun (805)



L6L

737,80  
620,00



### AMG Performance Lenkrad in Carbon/Mikrofaser DINAMICA

im 3-Speichen-Design, unten abgeflacht, im mittleren Griffbereich DINAMICA schwarz, Lenkradblende in Silberchrom mit „AMG“ Schriftzug, oben und unten Einlagen aus Carbon, mit Lenkradschalt paddles in Silberchrom, 12-Uhr-Markierung und Touch-Control Buttons. Für noch mehr Grifffähigkeit bei sportlichen Fahrmanövern ist beim AMG Performance Lenkrad in Carbon der Griffbereich mit Mikrofaser DINAMICA bezogen. Silberfarbene Aluminium-Schalt paddles und eine 12-Uhr-Markierung runden das sportliche Design ab.

Nur mit Zierelemente G manufaktur Klavierlack schwarz (ZG2) oder Zierelemente AMG Carbon (ZG6)

Nicht mit Polster macchiato beige/espressobraun (805)



L6H

975,80  
820,00



### AMG Lenkradtasten

Mit den AMG Lenkradtasten gestalten Sie Ihr Lenkrad radikal sportlich: Diese erlauben eine schnelle und zielsichere Bedienung spezifischer fahrdynamischer Funktionen. Für ein fokussiertes, konzentriertes und leistungsorientiertes Fahrgefühl – und für eine authentische Rennwagen-Atmosphäre im Cockpit.

Nicht mit Multifunktionslenkrad beheizt (LH1)



U88

416,50  
350,00



# Mercedes-AMG.

## AMG Technik/Performance Studio

### AMG Driver's Package

Durch die Erweiterung der Höchstgeschwindigkeitsbegrenzung auf 240 km/h bietet das AMG Driver's Package ein noch sportlicheres Fahrgefühl.







Code	Preis Euro inkl. MwSt. exkl. MwSt.
Z10	<b>2.261,00</b> 1.900,00

Mercedes-AMG G 63



# Mercedes-AMG.

## Zierelemente









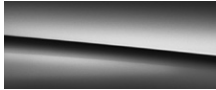

		Code	Preis Euro inkl. MwSt. exkl. MwSt.	Mercedes-AMG G 63
Zierelemente Holz Walnuss natur offenporig		VA2	0,00 0,00	<input type="radio"/>
Zierelemente Holz Esche braun glänzend		VA3	0,00 0,00	<input type="radio"/>
Zierelemente Holz Sen hellbraun glänzend Nicht mit Polster Leder Nappa sattelbraun/schwarz (524)		VA4	0,00 0,00	<input type="radio"/>
Zierelemente Metallstruktur		VA5	0,00 0,00	<input type="radio"/>
AMG Zierelemente Carbon		ZG6	4.165,00 3.500,00	<input checked="" type="radio"/>

Weitere Zierelemente finden Sie unter unserem Individualisierungsprogramm G manufaktur auf Seite 43



# Mercedes-AMG.

## Lacke

				Preis Euro inkl. MwSt. exkl. MwSt.	Mercedes-AMG G 63
Uni-Lacke				0,00	S
	schwarz (040)	polarweiß (149)		0,00	
Metallic-Lacke				0,00	S
	magnetischwarz (183)	obsidianschwarz (197)	rubellitrot (660)	0,00	
					
	iridiumsilber (775)	mojavesilber (859)	cavansitblau (890)		
					
	brillantblau (896)	smaragdgrün (989)	selenitgrau (992)		

Uni-Lack: schwarz (040), Metallic-Lack: magnetischwarz (183) nicht mit Night-Paket (NP1), Dach lackiert in Schwarz (F85) oder Stoßfänger und Radlaufverbreiterungen in Schwarz (CK4)  
 Metallic-Lack: rubellitrot (660) nicht mit Polster Leder nussbraun/schwarz (214) oder Polster Leder Nappa sattelbraun/schwarz (524)

Weitere Lacke finden Sie unter unserem Individualisierungsprogramm G manufaktur auf Seite 46

# G manufaktur.



G manufaktur Interieur	35
G manufaktur Interieur	40
Zierelemente	44
G manufaktur Exterieur	45
G manufaktur Exterieur Black Accents	46
Lacke	47
Kombinationsmöglichkeiten Polster und Lacke	49

# G manufaktur.

## G manufaktur Interieur

Elemente des G manufaktur Interieurs: folgende einfarbige Polster stehen zur Wahl: bengalrot (927), espressobraun (924), platinweiß (923), sattelbraun (934), titangrau pearl (928), yachtblau (922), schwarz mit Kontrastziernaht in Bronze (904), schwarz mit Kontrastziernaht in Gold (909), schwarz mit Kontrastziernaht in Limettengrün (906), schwarz mit Kontrastziernaht in Rot (907), schwarz mit Kontrastziernaht in Weiß (903), schwarz mit Kontrastziernaht in Yachtblau (902); folgende zweifarbige Polster stehen zur Wahl: bengalrot/schwarz (957), espressobraun/schwarz (954), platinweiß/schwarz (953), titangrau pearl/schwarz (958), yachtblau/schwarz (952), sattelbraun/schwarz (964); folgende zusätzliche zweifarbige Polster stehen für den G 63 zur Wahl: platinweiß mit A-Band in Schwarz (913) sattelbraun mit A-Band in Schwarz (914), schwarz mit A-Band in Bengalrot (917), schwarz mit A-Band in Limettengrün (916), schwarz mit A-Band in Yachtblau (912); Innenhimmel Mikrofaser DINAMICA schwarz (FH2); „G manufaktur“-Plakette auf Haltegriff für Beifahrer; Ober- und Unterteil der Instrumententafel in Leder (JC9) mit erweitertem Ziernahtumfang; obere Türmittelfelder, Kneepads, Armlehnen in der Tür und Mittelkonsole sowie Innenseite der Hecktür in Leder Nappa; obere Türmittelfelder und Innenseite der Hecktür in der Ausstattungsfarbe analog zum Sitzmittelfeld; rahmenloser Innenspiegel; Lüftungsdüsen in Silberchrom; Fußmatten Velours schwarz mit Einfassung in Leder und abgestimmte Kontrastziernähte, je nach Ausstattungsfarbe; Multifunktionslenkrad in Leder Nappa zweifarbig (ZL3) für bestimmte Polster, optional mit Aufpreis.

Nur mit Burmester Surround-Soundsystem (EU8) und Aktiv-Multikontursitz-Paket (PA9)

Nicht mit Exklusiv Interieur (SR1), Exklusiv Interieur Plus (SR2) oder G manufaktur Interieur Plus (GM2)

Sitzbilder variieren bei Serien- und AMG-Ausstattung

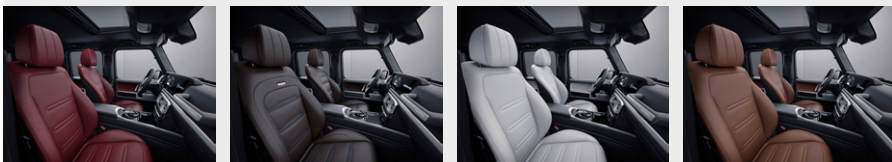

### Polster G manufaktur Leder Nappa bengalrot

Nicht mit Exklusiv Interieur (SR1) oder Exklusiv Interieur Plus (SR2)



927

0,00  
0,00

○

-

○

○

### Polster G manufaktur Leder Nappa espressobraun

Nicht mit Exklusiv Interieur (SR1) oder Exklusiv Interieur Plus (SR2)

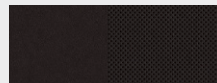

924

0,00  
0,00

○

-

○

○

### Polster G manufaktur Leder Nappa platinweiß

Nicht mit Exklusiv Interieur (SR1) oder Exklusiv Interieur Plus (SR2)



923

0,00  
0,00

○

-

○

○

### Polster G manufaktur Leder Nappa sattelbraun

Nicht mit Exklusiv Interieur (SR1) oder Exklusiv Interieur Plus (SR2)

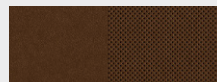

934

0,00  
0,00

○

-

○

○

Code  
Preis Euro  
inkl. MwSt.  
exkl. MwSt.

G 350 d

G 400 d

G 500

Mercedes-AMG G 63

GM1

6.896,05  
5.795,00  
952,00  
800,00

●

-

●

-

-

-

-

●

● lieferbar gegen Mehrpreis

○ als Sonderausstattung ohne Mehrpreis lieferbar









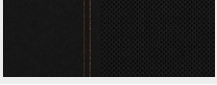

S Serienausstattung

- nicht lieferbar

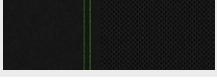
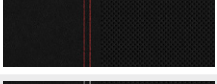
Abbildungen können Sonderausstattungen beinhalten.







# G manufaktur.

## G manufaktur Interieur

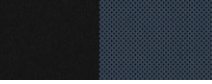
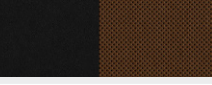
		Code	Preis Euro inkl. MwSt. exkl. MwSt.	G 350 d	G 400 d	G 500	Mercedes-AMG G 63
<b>Polster G manufaktur Leder Nappa titangrau pearl</b> Nicht mit Exklusiv Interieur (SR1) oder Exklusiv Interieur Plus (SR2)		928	0,00 0,00	○	-	○	○
<b>Polster G manufaktur Leder Nappa yachtblau</b> Nicht mit Exklusiv Interieur (SR1) oder Exklusiv Interieur Plus (SR2)		922	0,00 0,00	○	-	○	○
<b>G manufaktur Sitzbezüge Leder Nappa schwarz mit Kontrastziernaht in Bronze</b> Nicht mit Exklusiv Interieur (SR1) oder Exklusiv Interieur Plus (SR2)		904	0,00 0,00	○	-	○	○
<b>G manufaktur Sitzbezüge Leder Nappa schwarz mit Kontrastziernaht in Gold</b> Nicht mit Exklusiv Interieur (SR1) oder Exklusiv Interieur Plus (SR2)		909	0,00 0,00	○	-	○	○
<b>G manufaktur Sitzbezüge Leder Nappa schwarz mit Kontrastziernaht in Limettengrün</b> Nicht mit Exklusiv Interieur (SR1) oder Exklusiv Interieur Plus (SR2)		906	0,00 0,00	○	-	○	○
<b>G manufaktur Sitzbezüge Leder Nappa schwarz mit Kontrastziernaht in Rot</b> Nicht mit Exklusiv Interieur (SR1) oder Exklusiv Interieur Plus (SR2)		907	0,00 0,00	○	-	○	○
<b>G manufaktur Sitzbezüge Leder Nappa schwarz mit Kontrastziernaht in Weiß</b> Nicht mit Exklusiv Interieur (SR1) oder Exklusiv Interieur Plus (SR2)		903	0,00 0,00	○	-	○	○
<b>G manufaktur Sitzbezüge Leder Nappa schwarz mit Kontrastziernaht in Yachtblau</b> Nicht mit Exklusiv Interieur (SR1) oder Exklusiv Interieur Plus (SR2)		902	0,00 0,00	○	-	○	○
<b>Polster G manufaktur Leder Nappa zweifarbig bengalrot/schwarz</b> Nicht mit Exklusiv Interieur (SR1) oder Exklusiv Interieur Plus (SR2)		957	0,00 0,00	○	-	○	○
<b>Polster G manufaktur Leder Nappa zweifarbig espressobraun/schwarz</b> Nicht mit Exklusiv Interieur (SR1) oder Exklusiv Interieur Plus (SR2)		954	0,00 0,00	○	-	○	○
<b>Polster G manufaktur Leder Nappa zweifarbig platinweiß/schwarz</b> Nicht mit Exklusiv Interieur (SR1) oder Exklusiv Interieur Plus (SR2)		953	0,00 0,00	○	-	○	○

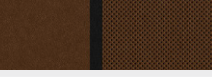

# G manufaktur.

## G manufaktur Interieur



		Code	Preis Euro inkl. MwSt. exkl. MwSt.	G 350 d	G 400 d	G 500	Mercedes-AMG G 63
<b>Polster G manufaktur Leder Nappa zweifarbig titangrau pearl/schwarz</b> Nicht mit Exklusiv Interieur (SR1) oder Exklusiv Interieur Plus (SR2)		958	0,00 0,00	○	-	○	○
<b>Polster G manufaktur Leder Nappa zweifarbig yachtblau/schwarz</b> Nicht mit Exklusiv Interieur (SR1) oder Exklusiv Interieur Plus (SR2)		952	0,00 0,00	○	-	○	○
<b>Polster G manufaktur Leder Nappa zweifarbig sattelbraun/schwarz</b> Nicht mit Exklusiv Interieur (SR1) oder Exklusiv Interieur Plus (SR2)		964	0,00 0,00	○	-	○	○
<b>Polster G manufaktur Leder Nappa zweifarbig platinweiß mit A-Band in Schwarz</b> Nicht mit Exklusiv Interieur (SR1) oder Exklusiv Interieur Plus (SR2)		913	0,00 0,00	-	-	-	○
<b>Polster G manufaktur Leder Nappa zweifarbig sattelbraun mit A-Band in Schwarz</b> Nicht mit Exklusiv Interieur (SR1) oder Exklusiv Interieur Plus (SR2)		914	0,00 0,00	-	-	-	○
<b>Polster G manufaktur Leder Nappa zweifarbig schwarz mit A-Band in Bengalrot</b> Nicht mit Exklusiv Interieur (SR1) oder Exklusiv Interieur Plus (SR2)		917	0,00 0,00	-	-	-	○
<b>Polster G manufaktur Leder Nappa zweifarbig schwarz mit A-Band in Limettengrün</b> Nicht mit Exklusiv Interieur (SR1) oder Exklusiv Interieur Plus (SR2)		916	0,00 0,00	-	-	-	○
<b>Polster G manufaktur Leder Nappa zweifarbig schwarz mit A-Band in Yachtblau</b> Nicht mit Exklusiv Interieur (SR1) oder Exklusiv Interieur Plus (SR2)		912	0,00 0,00	-	-	-	○
<b>G manufaktur Innenhimmel Mikrofaser DINAMICA</b> Zugesteuert bei Exklusiv Interieur Plus (SR2), G manufaktur Interieur (GM1), G manufaktur Interieur Plus (GM2) und Exklusiv Interieur (SR1)		FH2	0,00 0,00	○	-	○	○

# G manufaktur.

## G manufaktur Interieur

	Code	Preis Euro inkl. MwSt. exkl. MwSt.	G 350 d	G 400 d	G 500	Mercedes-AMG G 63
<b>Sicherheitsgurte in Rot</b> Enthalten in AMG Line (PL1) Nicht mit Polster (805, 917, 927, 957), STRONGER THAN TIME Edition (J40) oder STRONGER THAN TIME Edition (P92)	 S39	<b>428,40</b> 360,00	●	-	●	●
<b>Sicherheitsgurte in Macchiatobeige</b> Nicht mit STRONGER THAN TIME Edition (P92) Zugesteuert bei STRONGER THAN TIME Edition (J40) mit Polster G manufaktur Leder Nappa zweifarbig, macchiatobeige/yachtblau (972) oder Polster G manufaktur Leder Nappa zweifarbig, macchiatobeige/loungerot (977)	 S44	<b>428,40</b> 360,00	●	-	●	●
<b>Haltegriffe in Leder</b> Höchste Qualität für Ihr Interieur: Die Dachhaltegriffe sind im Griffbereich mit feinstem Leder Nappa überzogen – für ein vollendetes Design und ein besonders angenehmes haptisches Erlebnis. Auch der belederte Zuziehgriff der Hecktür unterstreicht Ihren gehobenen Anspruch. Enthalten in STRONGER THAN TIME Edition (J40) oder STRONGER THAN TIME Edition (P92) Nur mit Exklusiv Interieur (SR1), Exklusiv Interieur Plus (SR2), G manufaktur Interieur (GM1) oder G manufaktur Interieur Plus (GM2)	V36	<b>654,50</b> 550,00	●	S	●	●

# G manufaktur.

		Code	Preis Euro inkl. MwSt. exkl. MwSt.	G 350 d	G 400 d	G 500	Mercedes-AMG G 63
<p><b>Multifunktionslenkrad in Holz-Leder-Ausführung</b> Holz Sen hellbraun glänzend. Das Multifunktionslenkrad in Holz-Leder-Ausführung in Holz Sen hellbraun glänzend vereint edle Materialien mit innovativem Bedienkomfort. Ergonomisch angeordnete Touch-Control Buttons erlauben Ihnen die intuitive Steuerung von Navigation, Telefonie oder Entertainment. Damit haben Sie alles unter Kontrolle, ohne die Hände vom Lenkrad zu nehmen. Nur mit Zierelemente Holz Sen hellbraun glänzend (VA4) Nicht mit AMG Line (PL1) und Multifunktionslenkrad beheizt (LH1)</p>		VK7	952,00 800,00	●	-	●	-
<p><b>Multifunktionslenkrad in Holz-Leder-Ausführung</b> Holz Esche braun glänzend. Das Multifunktionslenkrad in Holz-Leder-Ausführung in Holz Esche braun glänzend vereint edle Materialien mit innovativem Bedienkomfort. Ergonomisch angeordnete Touch-Control Buttons erlauben Ihnen die intuitive Steuerung von Navigation, Telefonie oder Entertainment. Damit haben Sie alles unter Kontrolle, ohne die Hände vom Lenkrad zu nehmen. Nur mit Zierelemente Holz Esche braun glänzend (VA3) Nicht mit Multifunktionslenkrad beheizt (LH1)</p>		VK8	952,00 800,00	●	-	●	-
<p><b>Multifunktionslenkrad in Leder Nappa zweifarbig</b> Bringen Sie noch mehr von Ihrer Lieblingsfarbe in Ihr Fahrzeug: Das Multifunktionslenkrad in Leder Nappa zweifarbig wird Sie begeistern – bei jeder Berührung und bei jedem Anblick. Ober- und Unterteil sind in Leder Nappa entsprechend Ihrer Ausstattung eingefärbt, der Griffbereich ist stets schwarz ausgeführt. Nur mit G manufaktur Interieur (GM1) oder G manufaktur Interieur Plus (GM2) und Polster (922, 923, 924, 927, 928, 934, 957, 953, 954, 964, 952 oder 958) und Multifunktionslenkrad in Leder Nappa (VK9), Multifunktionslenkrad beheizt (LH1) oder Multifunktions-Sportlenkrad in Leder Nappa (L5B) Nicht mit Exklusiv Interieur (SR1) oder Exklusiv Interieur Plus (SR2)</p>		ZL3	952,00 800,00	●	-	●	-

● lieferbar gegen Mehrpreis

○ als Sonderausstattung ohne Mehrpreis lieferbar

S Serienausstattung

– nicht lieferbar

Abbildungen können Sonderausstattungen beinhalten.

# G manufaktur.

## G manufaktur Interieur Plus

Elemente des G manufaktur Interieurs Plus: G manufaktur Sitzbezüge in Leder Nappa und Sitzgrafik im Rauten-Design mit Perforierung; folgende einfarbige Polster stehen zur Wahl: schwarz mit Kontrastziernaht in Bronze (904), schwarz mit Kontrastziernaht in Gold (909), schwarz mit Kontrastziernaht in Limettengrün (906), schwarz mit Kontrastziernaht in Rot (907), schwarz mit Kontrastziernaht in Weiß (903), schwarz mit Kontrastziernaht in Yachtblau (902); bengalrot (927), espressobraun (924), platinweiß (923), sattelbraun (934), titangrau pearl (928), yachtblau (922); folgende zweifarbige Polster stehen zur Wahl: platinweiß mit A-Band in Schwarz (913), sattelbraun mit A-Band in Schwarz (914), schwarz mit A-Band in Bengalrot (917), schwarz mit A-Band in Limettengrün (916), schwarz mit A-Band in Yachtblau (912), yachtblau/schwarz (952A), sattelbraun/schwarz (964), platinweiß/schwarz (953), titangrau pearl/schwarz (958), bengalrot/schwarz (957), espressobraun/schwarz (954); AMG Plakette auf den Vordersitzen, nur i. V. mit G 63; Innenhimmel in Mikrofaser DINAMICA schwarz; „G manufaktur“-Plakette auf Haltegriff für Beifahrer; Ober- und Unterteil der Instrumententafel in Leder Nappa (JC8) mit erweitertem Ziernahtumfang; Armlehnen in der Tür und Mittelkonsole sowie die kompletten Türverkleidungen in Leder Nappa; obere Türmittelfelder, Kneepads sowie Innenseite der Hecktür in Leder Nappa mit Rauten-Design; obere Türmittelfelder und Innenseite der Hecktür in der Ausstattungsfarbe analog zum Sitzmittelfeld; rahmenloser Innenspiegel; Lüftungsdüsen in Silberchrom; Fußmatten in Velours schwarz mit Einfassung in Leder und abgestimmte Kontrastziernahte, je nach Ausstattungsfarbe; Multifunktionslenkrad in Leder Nappa zweifarbig (ZL3) für bestimmte Polsterungen, optional mit Aufpreis; zweifarbige Instrumententafel (Z13) für bestimmte Polsterungen, optional mit Aufpreis.

Nur mit Burmester Surround-Soundsystem (EU8) und Aktiv-Multikontursitz-Paket (PA9)

Nicht mit Exklusiv Interieur (SR1), Exklusiv Interieur Plus (SR2) oder G manufaktur Interieur (GM1)

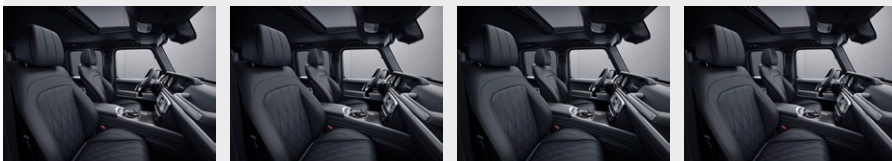

### G manufaktur Sitzbezüge Leder Nappa schwarz mit Kontrastziernaht in Bronze

Nicht mit Exklusiv Interieur (SR1) oder Exklusiv Interieur Plus (SR2)

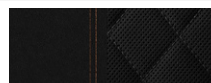

904

0,00  
0,00

○

-

○

○

### G manufaktur Sitzbezüge Leder Nappa schwarz mit Kontrastziernaht in Gold

Nicht mit Exklusiv Interieur (SR1) oder Exklusiv Interieur Plus (SR2)

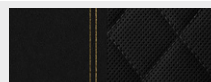

909

0,00  
0,00

○

-

○

○

### G manufaktur Sitzbezüge Leder Nappa schwarz mit Kontrastziernaht in Limettengrün

Nicht mit Exklusiv Interieur (SR1) oder Exklusiv Interieur Plus (SR2)

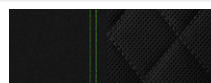

906

0,00  
0,00

○

-

○

○

### G manufaktur Sitzbezüge Leder Nappa schwarz mit Kontrastziernaht in Rot

Nicht mit Exklusiv Interieur (SR1) oder Exklusiv Interieur Plus (SR2)

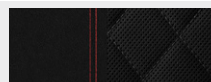

907

0,00  
0,00

○

-

○











○

	Code	Preis Euro inkl. MwSt. exkl. MwSt.	G 350 d	G 400 d	G 500	Mercedes-AMG G 63
<p>Elemente des G manufaktur Interieurs Plus: G manufaktur Sitzbezüge in Leder Nappa und Sitzgrafik im Rauten-Design mit Perforierung; folgende einfarbige Polster stehen zur Wahl: schwarz mit Kontrastziernaht in Bronze (904), schwarz mit Kontrastziernaht in Gold (909), schwarz mit Kontrastziernaht in Limettengrün (906), schwarz mit Kontrastziernaht in Rot (907), schwarz mit Kontrastziernaht in Weiß (903), schwarz mit Kontrastziernaht in Yachtblau (902); bengalrot (927), espressobraun (924), platinweiß (923), sattelbraun (934), titangrau pearl (928), yachtblau (922); folgende zweifarbige Polster stehen zur Wahl: platinweiß mit A-Band in Schwarz (913), sattelbraun mit A-Band in Schwarz (914), schwarz mit A-Band in Bengalrot (917), schwarz mit A-Band in Limettengrün (916), schwarz mit A-Band in Yachtblau (912), yachtblau/schwarz (952A), sattelbraun/schwarz (964), platinweiß/schwarz (953), titangrau pearl/schwarz (958), bengalrot/schwarz (957), espressobraun/schwarz (954); AMG Plakette auf den Vordersitzen, nur i. V. mit G 63; Innenhimmel in Mikrofaser DINAMICA schwarz; „G manufaktur“-Plakette auf Haltegriff für Beifahrer; Ober- und Unterteil der Instrumententafel in Leder Nappa (JC8) mit erweitertem Ziernahtumfang; Armlehnen in der Tür und Mittelkonsole sowie die kompletten Türverkleidungen in Leder Nappa; obere Türmittelfelder, Kneepads sowie Innenseite der Hecktür in Leder Nappa mit Rauten-Design; obere Türmittelfelder und Innenseite der Hecktür in der Ausstattungsfarbe analog zum Sitzmittelfeld; rahmenloser Innenspiegel; Lüftungsdüsen in Silberchrom; Fußmatten in Velours schwarz mit Einfassung in Leder und abgestimmte Kontrastziernahte, je nach Ausstattungsfarbe; Multifunktionslenkrad in Leder Nappa zweifarbig (ZL3) für bestimmte Polsterungen, optional mit Aufpreis; zweifarbige Instrumententafel (Z13) für bestimmte Polsterungen, optional mit Aufpreis.</p> <p>Nur mit Burmester Surround-Soundsystem (EU8) und Aktiv-Multikontursitz-Paket (PA9)</p> <p>Nicht mit Exklusiv Interieur (SR1), Exklusiv Interieur Plus (SR2) oder G manufaktur Interieur (GM1)</p>	GM2	11.560,85 9.715,00 5.616,80 4.720,00	● -	- -	● -	- ●
	<p><b>G manufaktur Sitzbezüge Leder Nappa schwarz mit Kontrastziernaht in Bronze</b> Nicht mit Exklusiv Interieur (SR1) oder Exklusiv Interieur Plus (SR2)</p>	904	0,00 0,00	○	-	○
<p><b>G manufaktur Sitzbezüge Leder Nappa schwarz mit Kontrastziernaht in Gold</b> Nicht mit Exklusiv Interieur (SR1) oder Exklusiv Interieur Plus (SR2)</p>	909	0,00 0,00	○	-	○	○
<p><b>G manufaktur Sitzbezüge Leder Nappa schwarz mit Kontrastziernaht in Limettengrün</b> Nicht mit Exklusiv Interieur (SR1) oder Exklusiv Interieur Plus (SR2)</p>	906	0,00 0,00	○	-	○	○
<p><b>G manufaktur Sitzbezüge Leder Nappa schwarz mit Kontrastziernaht in Rot</b> Nicht mit Exklusiv Interieur (SR1) oder Exklusiv Interieur Plus (SR2)</p>	907	0,00 0,00	○	-	○	○





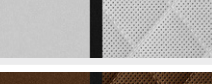



# G manufaktur.

## G manufaktur Interieur Plus



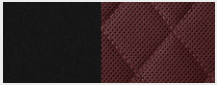
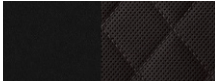
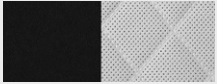

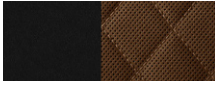
		Code	Preis Euro inkl. MwSt. exkl. MwSt.	G 350 d	G 400 d	G 500	Mercedes-AMG G 63
<b>G manufaktur Sitzbezüge Leder Nappa schwarz mit Kontrastziernaht in Weiß</b> Nicht mit Exklusiv Interieur (SR1) oder Exklusiv Interieur Plus (SR2)		903	0,00 0,00	<input type="radio"/>	-	<input type="radio"/>	<input type="radio"/>
<b>G manufaktur Sitzbezüge Leder Nappa schwarz mit Kontrastziernaht in Yachtblau</b> Nicht mit Exklusiv Interieur (SR1) oder Exklusiv Interieur Plus (SR2)		902	0,00 0,00	<input type="radio"/>	-	<input type="radio"/>	<input type="radio"/>
<b>Polster G manufaktur Leder Nappa bengalrot</b> Nicht mit Exklusiv Interieur (SR1) oder Exklusiv Interieur Plus (SR2)		927	0,00 0,00	<input type="radio"/>	-	<input type="radio"/>	<input type="radio"/>
<b>Polster G manufaktur Leder Nappa espressobraun</b> Nicht mit Exklusiv Interieur (SR1) oder Exklusiv Interieur Plus (SR2)		924	0,00 0,00	<input type="radio"/>	-	<input type="radio"/>	<input type="radio"/>
<b>Polster G manufaktur Leder Nappa platinweiß</b> Nicht mit Exklusiv Interieur (SR1) oder Exklusiv Interieur Plus (SR2)		923	0,00 0,00	<input type="radio"/>	-	<input type="radio"/>	<input type="radio"/>
<b>Polster G manufaktur Leder Nappa sattelbraun</b> Nicht mit Exklusiv Interieur (SR1) oder Exklusiv Interieur Plus (SR2)		934	0,00 0,00	<input type="radio"/>	-	<input type="radio"/>	<input type="radio"/>
<b>Polster G manufaktur Leder Nappa titangrau pearl</b> Nicht mit Exklusiv Interieur (SR1) oder Exklusiv Interieur Plus (SR2)		928	0,00 0,00	<input type="radio"/>	-	<input type="radio"/>	<input type="radio"/>
<b>Polster G manufaktur Leder Nappa yachtblau</b> Nicht mit Exklusiv Interieur (SR1) oder Exklusiv Interieur Plus (SR2)		922	0,00 0,00	<input type="radio"/>	-	<input type="radio"/>	<input type="radio"/>
<b>Polster G manufaktur Leder Nappa zweifarbig platinweiß mit A-Band in Schwarz</b> Nicht mit Exklusiv Interieur (SR1) oder Exklusiv Interieur Plus (SR2)		913	0,00 0,00	<input type="radio"/>	-	<input type="radio"/>	<input type="radio"/>
<b>Polster G manufaktur Leder Nappa zweifarbig sattelbraun mit A-Band in Schwarz</b> Nicht mit Exklusiv Interieur (SR1) oder Exklusiv Interieur Plus (SR2)		914	0,00 0,00	<input type="radio"/>	-	<input type="radio"/>	<input type="radio"/>
<b>Polster G manufaktur Leder Nappa zweifarbig schwarz mit A-Band in Bengalrot</b> Nicht mit Exklusiv Interieur (SR1) oder Exklusiv Interieur Plus (SR2)		917	0,00 0,00	<input type="radio"/>	-	<input type="radio"/>	<input type="radio"/>

# G manufaktur.

## G manufaktur Interieur Plus



		Code	Preis Euro inkl. MwSt. exkl. MwSt.	G 350 d	G 400 d	G 500	Mercedes-AMG G 63
<b>Polster G manufaktur Leder Nappa zweifarbig schwarz mit A-Band in Limettengrün</b> Nicht mit Exklusiv Interieur (SR1) oder Exklusiv Interieur Plus (SR2)		916	0,00 0,00	<input type="radio"/>	-	<input type="radio"/>	<input type="radio"/>
<b>Polster G manufaktur Leder Nappa zweifarbig schwarz mit A-Band in Yachtblau</b> Nicht mit Exklusiv Interieur (SR1) oder Exklusiv Interieur Plus (SR2)		912	0,00 0,00	<input type="radio"/>	-	<input type="radio"/>	<input type="radio"/>
<b>Polster G manufaktur Leder Nappa zweifarbig bengalrot/schwarz</b> Nicht mit Exklusiv Interieur (SR1) oder Exklusiv Interieur Plus (SR2)		957	0,00 0,00	<input type="radio"/>	-	<input type="radio"/>	<input type="radio"/>
<b>Polster G manufaktur Leder Nappa zweifarbig espressobraun/schwarz</b> Nicht mit Exklusiv Interieur (SR1) oder Exklusiv Interieur Plus (SR2)		954	0,00 0,00	<input type="radio"/>	-	<input type="radio"/>	<input type="radio"/>
<b>Polster G manufaktur Leder Nappa zweifarbig platinweiß/schwarz</b> Nicht mit Exklusiv Interieur (SR1) oder Exklusiv Interieur Plus (SR2)		953	0,00 0,00	<input type="radio"/>	-	<input type="radio"/>	<input type="radio"/>
<b>Polster G manufaktur Leder Nappa zweifarbig titangrau pearl/schwarz</b> Nicht mit Exklusiv Interieur (SR1) oder Exklusiv Interieur Plus (SR2)		958	0,00 0,00	<input type="radio"/>	-	<input type="radio"/>	<input type="radio"/>
<b>Polster G manufaktur Leder Nappa zweifarbig yachtblau/schwarz</b> Nicht mit Exklusiv Interieur (SR1) oder Exklusiv Interieur Plus (SR2)		952	0,00 0,00	<input type="radio"/>	-	<input type="radio"/>	<input type="radio"/>
<b>Polster G manufaktur Leder Nappa zweifarbig sattelbraun/schwarz</b> Nicht mit Exklusiv Interieur (SR1) oder Exklusiv Interieur Plus (SR2)		964	0,00 0,00	<input type="radio"/>	-	<input type="radio"/>	<input type="radio"/>
<b>G manufaktur Innenhimmel Mikrofaser DINAMICA</b> Zugesteuert bei Exklusiv Interieur Plus (SR2), G manufaktur Interieur (GM1), G manufaktur Interieur Plus (GM2) und Exklusiv Interieur (SR1)		FH2	0,00 0,00	<input type="radio"/>	-	<input type="radio"/>	<input type="radio"/>

# G manufaktur.

		Code	Preis Euro inkl. MwSt. exkl. MwSt.	G 350 d	G 400 d	G 500	Mercedes-AMG G 63
<p><b>Multifunktionslenkrad in Holz-Leder-Ausführung</b> Holz Sen hellbraun glänzend. Das Multifunktionslenkrad in Holz-Leder-Ausführung in Holz Sen hellbraun glänzend vereint edle Materialien mit innovativem Bedienkomfort. Ergonomisch angeordnete Touch-Control Buttons erlauben Ihnen die intuitive Steuerung von Navigation, Telefonie oder Entertainment. Damit haben Sie alles unter Kontrolle, ohne die Hände vom Lenkrad zu nehmen. Nur mit Zierelemente Holz Sen hellbraun glänzend (VA4) Nicht mit Multifunktionslenkrad beheizt (LH1)</p>		VK7	952,00 800,00	●	-	●	-
<p><b>Multifunktionslenkrad in Holz-Leder-Ausführung</b> Holz Esche braun glänzend. Das Multifunktionslenkrad in Holz-Leder-Ausführung in Holz Esche braun glänzend vereint edle Materialien mit innovativem Bedienkomfort. Ergonomisch angeordnete Touch-Control Buttons erlauben Ihnen die intuitive Steuerung von Navigation, Telefonie oder Entertainment. Damit haben Sie alles unter Kontrolle, ohne die Hände vom Lenkrad zu nehmen. Nur mit Zierelemente Holz Esche braun glänzend (VA3) Nicht mit Multifunktionslenkrad beheizt (LH1)</p>		VK8	952,00 800,00	●	-	●	-
<p><b>Multifunktionslenkrad in Leder Nappa zweifarbig</b> Bringen Sie noch mehr von Ihrer Lieblingsfarbe in Ihr Fahrzeug: Das Multifunktionslenkrad in Leder Nappa zweifarbig wird Sie begeistern – bei jeder Berührung und bei jedem Anblick. Ober- und Unterteil sind in Leder Nappa entsprechend Ihrer Ausstattung eingefärbt, der Griffbereich ist stets schwarz ausgeführt. Nur mit G manufaktur Interieur (GM1) oder G manufaktur Interieur Plus (GM2) und Polster (922, 923, 924, 927, 928, 934, 957, 953, 954, 964, 952 oder 958) und Multifunktionslenkrad in Leder Nappa (VK9), Multifunktionslenkrad beheizt (LH1) oder Multifunktions-Sportlenkrad in Leder Nappa (L5B) Nicht mit Exklusiv Interieur (SR1) oder Exklusiv Interieur Plus (SR2)</p>		ZL3	952,00 800,00	●	-	●	-
<p><b>Instrumententafel zweifarbig</b> Ein Interieur, ganz nach Ihrem persönlichen Geschmack: Mit der zweifarbigem Instrumententafel bringen Sie noch mehr Farbe in das Innere Ihres Fahrzeugs und schaffen so maximale Exklusivität. Das Instrumententafel-Unterteil, die mittige Armauflage sowie der seitliche Teil der Mittelkonsole sind im gleichen Farbton gehalten wie Ihre Lederausstattung. Nur mit G manufaktur Interieur Plus (GM2) und Polster (927, 923, 934, 924, 922, 928, 957, 953, 954, 964, 952 oder 958) Nicht mit Exklusiv Interieur (SR1), Exklusiv Interieur Plus (SR2) oder G manufaktur Interieur (GM1)</p>		ZI3	7 14,00 600,00	●	-	●	●

# G manufaktur.

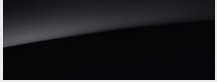
## Zierelemente

		Code	Preis Euro inkl. MwSt. exkl. MwSt.	G 350 d	G 400 d	G 500	Mercedes-AMG G 63
Zierelemente G manufaktur Klavierlack schwarz		ZG2	7 14,00 600,00	●	-	●	S
Mit STRONGER THAN TIME Edition (J40) und Polster G manufaktur Leder Nappa zweifarbig, macchiato beige/loungerot (977)			0,00 0,00	-	○	○	-
Zierelemente G manufaktur Holz Esche geriegelt schwarz offenporig <small>Nicht mit STRONGER THAN TIME Edition (P92)</small>		VA1	7 14,00 600,00	●	-	●	●
Mit STRONGER THAN TIME Edition (J40) und Polster Leder Nappa schwarz mit Kontrastziernaht in Gold (971)			0,00 0,00	-	○	○	-

# G manufaktur.

## G manufaktur Exterieur

### Reserveradring lackiert in Wagenfarbe

Black is beautiful: Mit den G manufaktur Black Accents betonen Sie die Individualität und Dynamik Ihres Fahrzeugs noch weiter. Sie haben die Wahl, punktuelle Akzente zu setzen oder Ihr Fahrzeug bis auf die seitlichen Trittbretter komplett in Schwarz auftreten zu lassen.

Enthalten in STRONGER THAN TIME Edition (P92)

Nur mit Edelstahl-Paket (PA3)



Nicht mit STRONGER THAN TIME Edition (J40)



Code	Preis Euro inkl. MwSt. exkl. MwSt.	G 350 d	G 400 d	G 500	Mercedes-AMG G 63
RB5	1.285,20 1.080,00	●	-	●	●













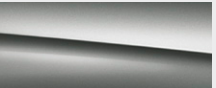

# G manufaktur.

## G manufaktur Exterieur Black Accents

	Code	Preis Euro inkl. MwSt. exkl. MwSt.	G 350 d	G 400 d	G 500	Mercedes-AMG G 63
<p><b>Dach lackiert in Schwarz</b> Black is beautiful: Mit den G manufaktur Black Accents betonen Sie die Individualität und Dynamik Ihres Fahrzeugs noch weiter. Sie haben die Wahl, punktuelle Akzente zu setzen oder Ihr Fahrzeug bis auf die seitlichen Trittbretter komplett in Schwarz auftreten zu lassen.</p>	 F85	1.428,00 1.200,00	●	-	●	●
<p><b>Mercedes-Benz Stern vorne und hinten in Schwarz</b> Black is beautiful: Mit den G manufaktur Black Accents betonen Sie die Individualität und Dynamik Ihres Fahrzeugs noch weiter. Sie haben die Wahl, punktuelle Akzente zu setzen oder Ihr Fahrzeug bis auf die seitlichen Trittbretter komplett in Schwarz auftreten zu lassen. Nur mit Night-Paket (NP1) Nicht mit STRONGER THAN TIME Edition (J40)</p>	 CS1	190,40 160,00	●	-	●	-
<p><b>Reserveradring lackiert in Obsidianschwarz</b> Black is beautiful: Mit den G manufaktur Black Accents betonen Sie die Individualität und Dynamik Ihres Fahrzeugs noch weiter. Sie haben die Wahl, punktuelle Akzente zu setzen oder Ihr Fahrzeug bis auf die seitlichen Trittbretter komplett in Schwarz auftreten zu lassen. Nur mit Edelstahl-Paket (PA3) Nicht mit Lack G manufaktur platinschwarz metallic (046), Metallic-Lack: magnetischwarz (183) oder Uni-Lack: schwarz (040)</p>	 RB4	1.118,60 940,00	●	S	●	●
<p><b>Stoßfänger und Radlaufverbreiterungen in Schwarz</b> Black is beautiful: Mit den G manufaktur Black Accents betonen Sie die Individualität und Dynamik Ihres Fahrzeugs noch weiter. Sie haben die Wahl, punktuelle Akzente zu setzen oder Ihr Fahrzeug bis auf die seitlichen Trittbretter komplett in Schwarz auftreten zu lassen. Nur mit Night-Paket (NP1), AMG Night-Paket (NP1) und Dach lackiert in Schwarz (F85)</p>	CK4	714,00 600,00	●	-	●	●

# G manufaktur.

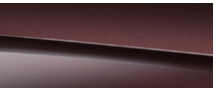
## Lacke

				Preis Euro inkl. MwSt. exkl. MwSt.	G 350 d	G 400 d	G 500	Mercedes-AMG G 63	
G manufaktur Lacke metallic		meerblau (026)		3.451,00 2.900,00 2.261,00 1.900,00	●	-	-	-	
		graphit (041)			-	-	●	●	
	platin schwarz metallic (046)		oliv (255)			-	-	-	-
		südseeblau (162)		citrinbraun (796)		-	-	-	-
		travertinbeige (693)	indiumgrau (963)		hyazinrot (996)	-	-	-	-
		mysticblau (032)		mysticbraun (052)	4.879,00 4.100,00 3.689,00 3.100,00	●	○	-	-
		diamantweiß (799)			-	-	●	●	

G manufaktur Lack metallic: G manufaktur platin schwarz metallic (046) nicht mit Night-Paket (NP1) und Dach lackiert in Schwarz (F85)

# G manufaktur.

## Lacke

				Preis Euro inkl. MwSt. exkl. MwSt.	G 350 d	G 400 d	G 500	Mercedes-AMG G 63
G manufaktur Lacke Uni				<b>5.593,00</b>	●	-	-	-
	wüstensand (464)	jupiterrot (589)	dunkelblau (904)	4.700,00	-	-	●	●
				<b>4.403,00</b> 3.700,00				
G manufaktur Lacke magno				<b>6.307,00</b>	●	-	-	-
	platin (051)	Monza grau (054)	nachtschwarz (056)	5.300,00	-	●	-	-
				<b>4.069,80</b> 3.420,00	-	-	●	●
				<b>5.117,00</b> 4.300,00	-	-	-	-
	citrinbraun (271)	dunkeloliv (164)	manganitgrau (795)					

G manufaktur Lacke mango nicht mit Dach lackiert in Schwarz (F85) und Stoßfänger und Radlaufverbreiterungen in Schwarz (CK4)



# G manufaktur.

## Kombinationsmöglichkeiten Polster und Lacke

	Code	Leder schwarz	nussbraun/schwarz	macchiato beige/ schwarz	AMG Line schwarz	Leder Nappa schwarz	tartufobraun/ schwarz	macchiato beige/ schwarz	classicrot/schwarz	AMG Line schwarz	Leder Nappa schwarz	macchiato beige/ espresso braun	classicrot/schwarz	tartufobraun/ schwarz	
		201	214	215	201	501	525	535	507	501	801	805	807	815	
<b>G manufaktur metallic LACKE</b>															
meerblau	026	●	○	●	●	●	○	●	△	●	●	●	△	○	
mokkaschwarz	033	●	●	●	●	●	●	●	●	●	●	●	●	●	
graphit	041	●	●	●	●	●	●	●	●	●	●	○	●	●	
platinschwarz	046	●	●	●	●	●	●	●	●	●	●	●	●	●	
südseeblau	162	●	○	●	○	●	○	●	△	○	●	○	△	○	
oliv	255	●	○	●	○	●	●	●	△	○	●	●	△	●	
periklasgrün metallic	300	●	●	●	○	●	●	●	○	○	●	●	○	●	
travertinbeige	693	-	●	●	●	●	●	●	●	●	●	○	●	●	
citrinbraun metallic	796	●	●	●	●	●	●	●	△	●	●	●	△	●	
indiumgrau	963	●	●	●	●	●	●	●	●	●	●	●	●	●	
hyazinthrot	996	●	△	●	●	●	○	●	△	●	●	●	△	○	
<b>G manufaktur manufaktur LACKE bright</b>															
mysticblau	032	●	●	●	●	●	●	●	△	●	●	●	△	●	
mysticbraun	052	●	●	●	●	●	●	●	△	●	●	●	△	●	
diamantweiß	799	●	●	●	●	●	●	●	●	●	●	●	●	●	
<b>G manufaktur Uni LACKE</b>															
wüstensand	464	●	●	●	●	●	○	●	△	●	●	●	△	○	
jupiterrot	589	●	△	●	●	●	○	●	△	●	●	●	△	○	
dunkelblau	904	●	●	●	●	●	●	●	●	●	●	○	●	●	
<b>G manufaktur manufaktur LACKE magno</b>															
platin	051	●	●	●	●	●	●	●	●	●	●	●	●	●	
monzagrau	054	●	●	●	●	●	●	●	●	●	●	●	●	●	
nachtschwarz	056	●	●	●	●	●	●	●	●	●	●	●	●	●	
citrinbraun	271	●	●	●	○	●	●	●	△	○	●	●	△	●	
dunkeloliv	164	●	○	●	●	●	△	●	●	●	●	●	△	●	
manganitgrau	795	●	●	●	●	●	●	●	●	●	●	●	●	●	

● empfehlenswert ○ möglich △ nicht empfehlenswert

# G manufaktur.

## Kombinationsmöglichkeiten Polster und Lacke

	Code	G manufaktur Leder Nappa schwarz	Kontrastziernahnt rot	Kontrastziernahnt weiß	Kontrastziernahnt gold	Kontrastziernahnt bronze	Kontrastziernahnt yachtblau	Kontrastziernahnt limettengrün	G manufaktur Leder Nappa zweifarbig	schwarz mit A-Band bengalrot	platinweiß mit A-Band schwarz	sattelbraun mit A-Band schwarz	schwarz mit A-Band yachtblau	schwarz mit A-Band limettengrün	G manufaktur Leder Nappa bengalrot	platinweiß	espresso Braun	sattelbraun	yachtblau	titangrau pearl	G manufaktur Leder Nappa zweifarbig	bengalrot/schwarz	platinweiß/schwarz	espresso Braun/schwarz	sattelbraun/schwarz	yachtblau/schwarz	titangrau pearl/schwarz
		907	903	909	904	902	906		917	913	914	912	916		927	923	924	934	922	928	957	953	954	964	952	958	
<b>UNI-LACKE</b>																											
schwarz	040	●	●	●	●	●	●		●	●	●	●	●		●	●	●	●	●	●	●	●	●	●	●	●	●
polarweiß	149	●	●	●	●	●	●		●	●	●	●	●		●	●	●	●	●	●	●	●	●	●	●	●	●
<b>METALLIC-LACKE</b>																											
magnetitschwarz	183	●	●	●	●	●	●		●	●	●	●	●		●	●	●	●	●	●	●	●	●	●	●	●	●
obsidianschwarz	197	●	●	●	●	●	●		●	●	●	●	●		●	●	●	●	●	●	●	●	●	●	●	●	●
rubellitrot	660	○	●	●	●	●	△		△	●	△	△	△		△	●	○	△	△	●	△	●	○	△	△	●	●
iridiumsilber	775	●	●	●	●	●	●		●	●	●	●	●		●	●	●	●	●	●	●	●	●	●	●	●	●
mojavesilber	859	●	●	●	●	●	●		○	●	●	●	●		○	●	●	●	●	△	○	●	●	●	●	●	△
cavansitblau	890	○	●	●	●	●	●		●	○	●	○	●		●	○	●	●	○	●	●	○	●	●	○	●	●
brillantblau	896	○	●	●	●	●	○		△	●	●	△	△		△	●	○	●	△	●	△	●	○	●	△	●	●
smaragdgrün	989	○	●	●	●	△	△		△	○	●	△	△		△	○	●	●	△	●	△	○	●	●	△	●	●
selenitgrau	992	●	●	●	●	●	●		●	●	●	●	●		●	●	●	●	●	○	●	●	●	●	●	○	○

● empfehlenswert ○ möglich △ nicht empfehlenswert

# G manufaktur.

## Kombinationsmöglichkeiten Polster und Lacke

	Code	G manufaktur Leder Nappa schwarz	Kontrastziernahm rot	Kontrastziernahm weiß	Kontrastziernahm gold	Kontrastziernahm bronze	Kontrastziernahm yachtblau	Kontrastziernahm limettengrün	G manufaktur Leder Nappa zweifarbig	schwarz mit A-Band bengalrot	platinweiß mit A-Band schwarz	sattelbraun mit A-Band schwarz	schwarz mit A-Band yachtblau	schwarz mit A-Band limettengrün	G manufaktur Leder Nappa bengalrot	platinweiß	espresso Braun	sattelbraun	yachtblau	titangrau pearl	G manufaktur Leder Nappa zweifarbig	bengalrot/schwarz	platinweiß/schwarz	espresso Braun/schwarz	sattelbraun/schwarz	yachtblau/schwarz	titangrau pearl/schwarz
		907	903	909	904	902	906		917	913	914	912	916		927	923	924	934	922	928	957	953	954	964	952	958	
<b>G manufaktur metallic LACKE</b>																											
meerblau	026	●	●	●	●	○	△		●	●	●	△	△		●	●	●	●	△	●	●	●	●	●	●	△	●
mokkaschwarz	033	●	●	●	●	●	●		●	●	●	●	●		●	●	●	●	●	●	●	●	●	●	●	●	●
graphit	041	●	●	●	●	●	●		●	●	●	△	●		●	●	○	●	△	●	●	●	○	●	△	●	
platinschwarz	046	●	●	●	●	●	●		●	●	●	●	●		●	●	●	●	●	●	●	●	●	●	●	●	●
südseeblau	162	○	●	●	●	●	△		△	●	●	△	△		△	●	○	○	△	●	△	●	○	○	△	●	
oliv	255	○	●	●	●	△	△		△	●	△	△	△		△	●	●	△	△	○	△	●	●	△	△	○	
periklasgrün metallic	300	○	●	●	●	△	△		△	●	●	△	△		△	●	●	●	△	○	△	●	●	●	△	○	
travertinbeige	693	●	●	●	●	●	●		●	○	●	●	○		●	○	●	○	●	●	●	○	●	○	●	●	
citrinbraun metallic	796	●	●	●	●	●	●		●	●	●	●	△		●	●	●	●	○	●	●	●	●	●	○	●	
indiumgrau	963	●	●	●	●	●	●		●	●	●	●	●		●	●	●	●	●	●	●	●	●	●	●	●	
hyazinthrot	996	●	●	●	●	●	△		△	●	○	△	△		△	●	○	○	△	●	△	●	○	○	△	●	
<b>G manufaktur manufaktur LACKE bright</b>																											
mysticblau	032	●	●	●	●	●	△		●	●	●	●	△		●	●	●	●	●	●	●	●	●	●	●	●	●
mysticbraun	052	●	●	●	●	△	△		△	●	●	△	△		△	●	●	●	△	●	△	●	●	●	△	●	
diamantweiß	799	●	●	●	●	●	●		●	●	●	●	●		●	●	●	●	●	●	●	●	●	●	●	●	
<b>G manufaktur Uni LACKE</b>																											
wüstensand	464	●	●	●	●	△	○		●	●	△	△	△		●	●	●	△	△	○	●	●	●	△	△	○	
jupiterrot	589	●	●	●	●	●	△		△	●	○	●	△		△	●	○	○	●	●	△	●	○	○	●	●	
dunkelblau	904	●	●	●	●	●	●		●	●	●	●	●		●	●	●	●	○	●	●	●	●	●	○	●	
<b>G manufaktur manufaktur LACKE magno</b>																											
platin	051	●	●	●	●	●	●		●	●	●	○	●		●	●	●	●	○	●	●	●	●	●	○	●	
monzagrau	054	●	●	●	●	●	●		●	●	●	●	●		●	●	●	●	●	●	●	●	●	●	●	●	
nachtschwarz	056	●	●	●	●	●	●		●	●	●	●	●		●	●	●	●	●	●	●	●	●	●	●	●	
citrinbraun	271	○	●	●	●	●	○		○	●	△	○	△		○	●	●	△	○	○	○	●	●	△	○	○	
dunkeloliv	164	●	●	●	●	△	△		△	●	△	△	△		△	●	●	△	△	△	△	●	●	△	△	△	
manganitgrau	795	●	●	●	●	●	●		●	●	●	●	●		●	●	●	●	●	●	●	●	●	●	●	●	

● empfehlenswert ○ möglich △ nicht empfehlenswert

# Editions.



## **STRONGER THAN TIME**

STRONGER THAN TIME Edition exklusiv

STRONGER THAN TIME Edition traditionell

STRONGER THAN TIME Edition

**52**

53



56

59

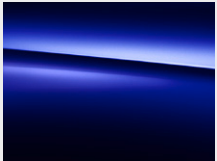
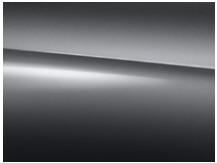

# Editions.

## STRONGER THAN TIME Edition exklusiv

		Code	Preis Euro inkl. MwSt. exkl. MwSt.	G 400 d	G 500	Mercedes-AMG G 63
brillantblau		896	0,00 0,00	<input type="radio"/>	<input type="radio"/>	-
selinitgrau		992	0,00 0,00	<input type="radio"/>	<input type="radio"/>	-
G manufaktur diamantweiß		799	0,00 0,00	<input type="radio"/>	<input type="radio"/>	-
<b>50,8 cm (20") AMG Leichtmetallräder im Vielspeichen-Design</b> schwarz lackiert und glanzgedreht mit 275/50 R 20 auf 8,5 J x 20 ET 32, Reserverad an Hecktür 265/50 R 20 <sup>1</sup> Zugesteuert bei STRONGER THAN TIME Edition (J40) in Verbindung mit Polster G manufaktur Leder Nappa zweifarbig, macchiato beige/yachtblau (972) oder Polster G manufaktur Leder Nappa zweifarbig, macchiato beige/loungerot (977) Nur mit AMG Line (PL1) oder Night-Paket (NP1)		RG6	0,00 0,00	<input type="radio"/>	<input type="radio"/>	-







Bitte beachten Sie: Je geringer bei einer bestimmten Radgröße der Querschnitt der Reifen ist, desto schlechter ist der Fahrkomfort auf schlechten Straßen. Abroll- und Dämpfungskomfort nehmen ab und die Gefahr, dass es beim Überfahren von Hindernissen zu Beschädigung von Reifen und Rädern kommt, steigt.

<sup>1</sup> Die gesetzlichen Vorgaben zur Winterreifenpflicht seit dem 01.01.2018 werden nicht erfüllt. Entsprechende Winterreifenempfehlungen können über die Kollegen im Servicebereich eingeholt werden.

● lieferbar gegen Mehrpreis    ○ als Sonderausstattung ohne Mehrpreis lieferbar    S Serienausstattung    – nicht lieferbar    Abbildungen können Sonderausstattungen beinhalten.

# Editions.

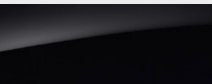
## STRONGER THAN TIME Edition exklusiv

		Code	Preis Euro inkl. MwSt. exkl. MwSt.	G 400 d	G 500	Mercedes-AMG G 63
<b>Polster G manufaktur Leder Nappa zweifarbig, macchiato beige/yachtblau</b> Nicht mit Exklusiv Interieur (SR1), G manufaktur Interieur (GM1) oder G manufaktur Interieur Plus (GM2)		972	0,00 0,00	<input type="radio"/>	<input type="radio"/>	-
<b>Polster G manufaktur Leder Nappa zweifarbig, macchiato beige/loungerot</b> Nur mit STRONGER THAN TIME Edition (J40) und Exklusiv Interieur Plus (SR2) (Multifunktionslenkrad in Leder Nappa (VK9) anstatt Multifunktions-Sportlenkrad in Leder Nappa (L5B)) Nicht mit Exklusiv Interieur (SR1), G manufaktur Interieur (GM1) oder G manufaktur Interieur Plus (GM2)		977	0,00 0,00	<input type="radio"/>	<input type="radio"/>	-
<b>Zierelemente Holz Sen hellbraun glänzend</b> Enthalten in STRONGER THAN TIME Edition (J40) mit Polster G manufaktur Leder Nappa zweifarbig, macchiato beige/yachtblau (972) Nicht mit Polster Leder Nappa sattelbraun/schwarz (524)		VA4	0,00 0,00	<input type="radio"/>	<input type="radio"/>	-
<b>Zierelemente Metallstruktur</b> Enthalten in STRONGER THAN TIME Edition (J40) mit Polster Leder Nappa schwarz mit Kontrastziernaht in Gold (971), Polster G manufaktur Leder Nappa zweifarbig, macchiato beige/yachtblau (972) oder Polster G manufaktur Leder Nappa zweifarbig, macchiato beige/loungerot (977) Nicht mit STRONGER THAN TIME Edition (P92)		VA5	0,00 0,00	<input type="radio"/>	<input type="radio"/>	-
<b>Zierelemente G manufaktur Klavierlack schwarz</b> Enthalten in STRONGER THAN TIME Edition (J40) mit Polster G manufaktur Leder Nappa zweifarbig, macchiato beige/loungerot (977) Nicht mit STRONGER THAN TIME Edition (P92)		ZG2	0,00 0,00	<input type="radio"/>	<input type="radio"/>	-
<b>AMG Zierelemente Carbon</b> Enthalten in STRONGER THAN TIME Edition (P92)		ZG6	3.534,30 2.970,00	<input checked="" type="radio"/>	<input checked="" type="radio"/>	-
<b>Multifunktionslenkrad in Leder Nappa</b> Das Multifunktions-Sportlenkrad in Leder Nappa mit Bedienfeldern in Chrom ist im Griffbereich perforiert – eine ausgezeichnete Qualifikation für sportliches Fahren. Das werden Sie nicht nur sehen, sondern bei der Berührung des Lenkrads sofort spüren. Das hochwertige weiche Nappa-Leder ist ein Qualitätserlebnis für sich. Nur mit Polster G manufaktur Leder Nappa zweifarbig, macchiato beige/yachtblau (972) oder Polster G manufaktur Leder Nappa zweifarbig, macchiato beige/loungerot (977) Nicht mit Multifunktionslenkrad in Holz-Leder-Ausführung (VK7) oder Multifunktionslenkrad in Holz-Leder-Ausführung (VK8)		VK9	0,00 0,00	<input type="radio"/>	<input type="radio"/>	-

# Editions.

## STRONGER THAN TIME Edition traditionell

Die STRONGER THAN TIME Edition zelebriert Ihren Kult-Geländewagen auf besonders emotionale Weise. Dieses Modell betont mit seiner markanten Optik die traditionellen Werte der G-Klasse als robustes, geländegängiges Fahrzeug. Exklusiv in der Edition erhältlich: die drehmomentstarke Motorisierung 400 d.

Elemente der STRONGER THAN TIME Edition im Exterieur: „STRONGER THAN TIME“-Badge hinter den vorderen Kotflügeln; „V8“-Schriftzug, nur für G 500; Bremssättel mit „Mercedes-Benz“-Schriftzug (BS4); Edelstahl-Paket (PA3); AMG Line (PL1); Night-Paket (NP1); Umfeldbeleuchtung mit Projektion des Edition-Logos STRONGER THAN TIME; Steinschlagschutzgitter (L30); LED High Performance-Scheinwerfer; Schiebedach (F15); 50,8 cm (20") AMG Leichtmetallräder im Vielspeichen-Design, schwarz lackiert (RJ5); verfügbare Lacke: obsidianschwarz (197), G manufaktur oliv metallic (255), G manufaktur diamantweiß (799), mojav Silber (859), G manufaktur monza grau magno (054), G manufaktur citrinbraun magno (271), G manufaktur manganitgrau magno (795); folgende Lacke enthalten stets exklusive Anbauteile nachtschwarz magno (CK8): G manufaktur monza grau magno (054), G manufaktur citrinbraun magno (271), G manufaktur manganitgrau magno (795); Vorrüstung für Anhängervorrichtung (Q30); optional mit Aufpreis mit MULTIBEAM LED (L57) erhältlich, dadurch Entfall Steinschlagschutzgitter für Scheinwerfer (L30).

Elemente der STRONGER THAN TIME Edition im Interieur: G manufaktur Interieur Plus (GM2) mit G manufaktur Leder Nappa schwarz mit Kontrastziernaht in Gold (971) und Zierelementen G manufaktur Holz Esche geriegelt schwarz offenporig (VA1); Zierelemente Metallstruktur (VA5), optional ohne Aufpreis; AMG Zierelemente Carbon (ZG6), optional mit Aufpreis; Haltegriff für Beifahrer in Leder Nappa mit „STRONGER THAN TIME“-Plakette; Widescreen Cockpit (J25); Aktiv-Multikontursitz-Paket (PA9); Haltegriffe in Leder Nappa (V36); Burmester Surround-Soundsystem (EU8); Ambientebeleuchtung mit 64 Farben (FR2); Warnwesten für Fahrer und Passagiere für jeden Sitzplatz (FM2); Trennnetz (FB1); EASY-PACK Laderaumabdeckung (V57).

Nur mit Polster Leder Nappa schwarz mit Kontrastziernaht in Gold (971), 50,8 cm (20") AMG Leichtmetallräder im Vielspeichen-Design (RJ5), Steinschlagschutzgitter für Scheinwerfer (L30) oder mit Aufpreis MULTIBEAM LED (L57) und verfügbare Lacke: G manufaktur monza grau magno (054) G manufaktur oliv metallic (255), G manufaktur citrinbraun magno (271), obsidianschwarz (197), G manufaktur manganitgrau magno (795), mojav Silber (859) oder manufaktur diamantweiß (799) oder Polster G manufaktur Leder Nappa zweifarbig, macchiato beige/yachtblau (972) oder Polster G manufaktur Leder Nappa zweifarbig, macchiato beige/loungerot (977) und 50,8 cm (20") AMG Leichtmetallräder im Vielspeichen-Design (RG6), MULTIBEAM LED (L57), G manufaktur diamantweiß bright (799), mojav Silber (859), obsidianschwarz (197), brillantblau (896), selinitgrau (992)



obsidianschwarz

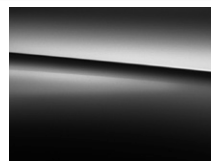





	Code	Preis Euro inkl. MwSt. exkl. MwSt.	G 400 d	G 500	Mercedes-AMG G 63
Die STRONGER THAN TIME Edition zelebriert Ihren Kult-Geländewagen auf besonders emotionale Weise. Dieses Modell betont mit seiner markanten Optik die traditionellen Werte der G-Klasse als robustes, geländegängiges Fahrzeug. Exklusiv in der Edition erhältlich: die drehmomentstarke Motorisierung 400 d.	J40	36.533,00 30.700,00	S	●	-
Elemente der STRONGER THAN TIME Edition im Exterieur: „STRONGER THAN TIME“-Badge hinter den vorderen Kotflügeln; „V8“-Schriftzug, nur für G 500; Bremssättel mit „Mercedes-Benz“-Schriftzug (BS4); Edelstahl-Paket (PA3); AMG Line (PL1); Night-Paket (NP1); Umfeldbeleuchtung mit Projektion des Edition-Logos STRONGER THAN TIME; Steinschlagschutzgitter (L30); LED High Performance-Scheinwerfer; Schiebedach (F15); 50,8 cm (20") AMG Leichtmetallräder im Vielspeichen-Design, schwarz lackiert (RJ5); verfügbare Lacke: obsidianschwarz (197), G manufaktur oliv metallic (255), G manufaktur diamantweiß (799), mojav Silber (859), G manufaktur monza grau magno (054), G manufaktur citrinbraun magno (271), G manufaktur manganitgrau magno (795); folgende Lacke enthalten stets exklusive Anbauteile nachtschwarz magno (CK8): G manufaktur monza grau magno (054), G manufaktur citrinbraun magno (271), G manufaktur manganitgrau magno (795); Vorrüstung für Anhängervorrichtung (Q30); optional mit Aufpreis mit MULTIBEAM LED (L57) erhältlich, dadurch Entfall Steinschlagschutzgitter für Scheinwerfer (L30).					
Elemente der STRONGER THAN TIME Edition im Interieur: G manufaktur Interieur Plus (GM2) mit G manufaktur Leder Nappa schwarz mit Kontrastziernaht in Gold (971) und Zierelementen G manufaktur Holz Esche geriegelt schwarz offenporig (VA1); Zierelemente Metallstruktur (VA5), optional ohne Aufpreis; AMG Zierelemente Carbon (ZG6), optional mit Aufpreis; Haltegriff für Beifahrer in Leder Nappa mit „STRONGER THAN TIME“-Plakette; Widescreen Cockpit (J25); Aktiv-Multikontursitz-Paket (PA9); Haltegriffe in Leder Nappa (V36); Burmester Surround-Soundsystem (EU8); Ambientebeleuchtung mit 64 Farben (FR2); Warnwesten für Fahrer und Passagiere für jeden Sitzplatz (FM2); Trennnetz (FB1); EASY-PACK Laderaumabdeckung (V57).					
Nur mit Polster Leder Nappa schwarz mit Kontrastziernaht in Gold (971), 50,8 cm (20") AMG Leichtmetallräder im Vielspeichen-Design (RJ5), Steinschlagschutzgitter für Scheinwerfer (L30) oder mit Aufpreis MULTIBEAM LED (L57) und verfügbare Lacke: G manufaktur monza grau magno (054) G manufaktur oliv metallic (255), G manufaktur citrinbraun magno (271), obsidianschwarz (197), G manufaktur manganitgrau magno (795), mojav Silber (859) oder manufaktur diamantweiß (799) oder Polster G manufaktur Leder Nappa zweifarbig, macchiato beige/yachtblau (972) oder Polster G manufaktur Leder Nappa zweifarbig, macchiato beige/loungerot (977) und 50,8 cm (20") AMG Leichtmetallräder im Vielspeichen-Design (RG6), MULTIBEAM LED (L57), G manufaktur diamantweiß bright (799), mojav Silber (859), obsidianschwarz (197), brillantblau (896), selinitgrau (992)					
obsidianschwarz	197	0,00 0,00	○	○	-



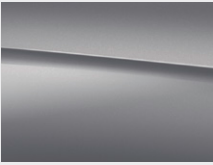
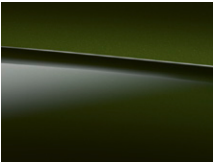

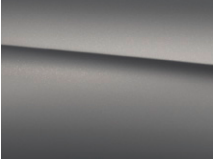
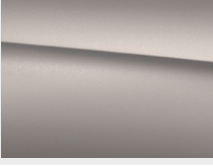

# Editions.

## STRONGER THAN TIME Edition traditionell

		Code	Preis Euro inkl. MwSt. exkl. MwSt.	G 400 d	G 500	Mercedes-AMG G 63
mojavesilber		859	0,00 0,00	○	○	-
G manufaktur oliv metallic		255	0,00 0,00	○	○	-
G manufaktur diamantweiß		799	0,00 0,00	○	○	-
G manufaktur Monza grau magno		054	4.069,80 3.420,00	●	●	-
G manufaktur manganitgrau magno Inklusive exklusive Anbauteile in nachtschwarz magno (CK8) an Stoßfänger und Radlaufverbreiterungen, Außenspiegel, Zierteile in der Stoßstange vorne und hinten sowie die Kühlerverkleidung mit Ziereinlagen und Umrandung des Mercedes-Benz Stern.		795	4.069,80 3.420,00	●	●	-
G manufaktur citrinbraun magno Inklusive exklusive Anbauteile in nachtschwarz magno (CK8) an Stoßfänger und Radlaufverbreiterungen, Außenspiegel, Zierteile in der Stoßstange vorne und hinten sowie die Kühlerverkleidung mit Ziereinlagen und Umrandung des Mercedes-Benz Stern. Monza grau (054), manganitgrau (795) und citrinbraun (271) in Verbindung mit STRONGER THAN TIME Edition (J40) Nicht mit Dach lackiert in Schwarz (F85) oder Stoßfänger und Radlaufverbreiterungen in Schwarz (CK4)		271	4.069,80 3.420,00	●	●	-

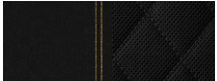
# Editions.

## STRONGER THAN TIME Edition traditionell

		Code	Preis Euro inkl. MwSt. exkl. MwSt.	G 400 d	G 500	Mercedes-AMG G 63
<b>50,8 cm (20") AMG Leichtmetallräder im Vielspeichen-Design</b> schwarz lackiert mit 275/50 R 20 auf 8,5 J x 20 ET 32, Reserverad an Hecktür mit 265/50 R 20 <sup>1</sup> Zugesteuert bei STRONGER THAN TIME Edition (J40) in Verbindung mit Polster Leder Nappa schwarz mit Kontrastziernaht in Gold (971) Nur mit AMG Line (PL1) oder Night-Paket (NP1)		RJ5	0,00 0,00	<input type="radio"/>	<input type="radio"/>	-
<b>Polster Leder Nappa schwarz mit Kontrastziernaht in Gold</b> Nicht mit Exklusiv Interieur (SR1), G manufaktur Interieur (GM1) oder G manufaktur Interieur Plus (GM2)		971	0,00 0,00	<input type="radio"/>	<input type="radio"/>	-
<b>Zierelemente Metallstruktur</b>		VA5	0,00 0,00	<input type="radio"/>	<input type="radio"/>	-
<b>Zierelemente G manufaktur Holz Esche geriegelt schwarz offenporig</b>		VA1	0,00 0,00	<input type="radio"/>	<input type="radio"/>	-
<b>AMG Zierelemente Carbon</b>		ZG6	3.534,30 2.970,00	-	<input checked="" type="radio"/>	-
<b>Multifunktionslenkrad in Leder Nappa</b> Das Multifunktions-Sportlenkrad in Leder Nappa mit Bedienelementen in Chrom ist im Griffbereich perforiert – eine ausgezeichnete Qualifikation für sportliches Fahren. Das werden Sie nicht nur sehen, sondern bei der Berührung des Lenkrads sofort spüren. Das hochwertige weiche Nappa- leder ist ein Qualitätserlebnis für sich.		VK9	0,00 0,00	<input type="radio"/>	<input type="radio"/>	-

Bitte beachten Sie: Je geringer bei einer bestimmten Radgröße der Querschnitt der Reifen ist, desto schlechter ist der Fahrkomfort auf schlechten Straßen. Abroll- und Dämpfungskomfort nehmen ab und die Gefahr, dass es beim Überfahren von Hindernissen zu Beschädigung von Reifen und Rädern kommt, steigt.

<sup>1</sup> Die gesetzlichen Vorgaben zur Winterreifenpflicht seit dem 01.01.2018 werden nicht erfüllt. Entsprechende Winterreifenempfehlungen können über die Kollegen im Servicebereich eingeholt werden.

● lieferbar gegen Mehrpreis    ○ als Sonderausstattung ohne Mehrpreis lieferbar    S Serienausstattung    – nicht lieferbar    Abbildungen können Sonderausstattungen beinhalten.

# Editions.

## STRONGER THAN TIME Edition

Die limitierte STRONGER THAN TIME Edition inszeniert den Kult-Geländewagen auf emotionale Weise. Dazu gehören Elemente in Silberchrom wie etwa die AMG Doppelendrohre oder die Trittbretter. Stark und selbstbewusst – seine Botschaft zeigt Ihnen der G 63 auch bei Nacht: Die Umfeldbeleuchtung projiziert das Edition-Logo in den Einstiegsbereich.

Elemente der STRONGER THAN TIME Edition im Exterieur: AMG-spezifische Kühlerverkleidung, dunkel verchromt (CK6); verfügbare Lackierungen: G manufaktur platin magno (051), obsidianschwarz (197), G manufaktur graphit metallic (041), G manufaktur dunkelblau (904), G manufaktur nachtschwarz magno (056), G manufaktur diamantweiß bright (799); folgende Elemente sind in Silberchrom ausgeführt: Zierteile im Front- und Heckstoßfänger, Technischer Unterschutz, Trittbretter seitlich links und rechts, Außenspiegelkappen, AMG Doppelendrohre; Außenschutzleiste mit Ziereinlage in gebürsteter Aluminiumoptik (C98); Umfeldbeleuchtung mit Projektion des G-Klasse-Logos und Edition-Schriftzug; AMG Bremssättel, silberfarben lackiert (BS1); wärmedämmend dunkel getöntes Glas (W72); 55,9 cm (22") AMG Schmiederäder im Kreuzspeichen-Design, mattschwarz lackiert und glanzgedreht (RJ7); MULTIBEAM LED (L57); Reserveradring in Wagenfarbe (RB5).

Elemente der STRONGER THAN TIME Edition im Interieur: G manufaktur Interieur Plus (GM2); Instrumententafel zweifarbig (Z13); G manufaktur Sitzbezüge Leder Nappa titangrau pearl/schwarz (958) mit Rautensteppung; Aktiv-Multikontursitz-Paket (PA9); Haltegriff für Beifahrer in Leder Nappa mit Zierteil in Aluminium mit „STRONGER THAN TIME“-Schriftzug; Haltegriffe in Leder Nappa (V36); Widescreen Cockpit (J25); AMG Zierelemente Carbon (ZG6); Ambientebeleuchtung mit 64 Farben (FR2); Burmester® Surround-Soundsystem (EU8); Schiebedach (F15); EASY-PACK Laderaumabdeckung (V57).

Nur mit G manufaktur graphit metallic (041), G manufaktur platin magno (051), G manufaktur nachtschwarz magno (056), obsidianschwarz (197), G manufaktur diamantweiß bright (799) oder G manufaktur dunkelblau (904)

Nicht mit Night-Paket (NP1) und AMG Trail Package (TP1)





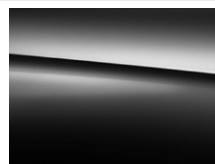

obsidianschwarz

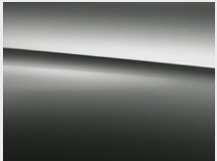

	Code	Preis Euro inkl. MwSt. exkl. MwSt.	G 350 d	G 500	Mercedes-AMG G 63
Die limitierte STRONGER THAN TIME Edition inszeniert den Kult-Geländewagen auf emotionale Weise. Dazu gehören Elemente in Silberchrom wie etwa die AMG Doppelendrohre oder die Trittbretter. Stark und selbstbewusst – seine Botschaft zeigt Ihnen der G 63 auch bei Nacht: Die Umfeldbeleuchtung projiziert das Edition-Logo in den Einstiegsbereich.	P92	<b>28.560,00</b> 24.000,00	-	-	●
Elemente der STRONGER THAN TIME Edition im Exterieur: AMG-spezifische Kühlerverkleidung, dunkel verchromt (CK6); verfügbare Lackierungen: G manufaktur platin magno (051), obsidianschwarz (197), G manufaktur graphit metallic (041), G manufaktur dunkelblau (904), G manufaktur nachtschwarz magno (056), G manufaktur diamantweiß bright (799); folgende Elemente sind in Silberchrom ausgeführt: Zierteile im Front- und Heckstoßfänger, Technischer Unterschutz, Trittbretter seitlich links und rechts, Außenspiegelkappen, AMG Doppelendrohre; Außenschutzleiste mit Ziereinlage in gebürsteter Aluminiumoptik (C98); Umfeldbeleuchtung mit Projektion des G-Klasse-Logos und Edition-Schriftzug; AMG Bremssättel, silberfarben lackiert (BS1); wärmedämmend dunkel getöntes Glas (W72); 55,9 cm (22") AMG Schmiederäder im Kreuzspeichen-Design, mattschwarz lackiert und glanzgedreht (RJ7); MULTIBEAM LED (L57); Reserveradring in Wagenfarbe (RB5).					
Elemente der STRONGER THAN TIME Edition im Interieur: G manufaktur Interieur Plus (GM2); Instrumententafel zweifarbig (Z13); G manufaktur Sitzbezüge Leder Nappa titangrau pearl/schwarz (958) mit Rautensteppung; Aktiv-Multikontursitz-Paket (PA9); Haltegriff für Beifahrer in Leder Nappa mit Zierteil in Aluminium mit „STRONGER THAN TIME“-Schriftzug; Haltegriffe in Leder Nappa (V36); Widescreen Cockpit (J25); AMG Zierelemente Carbon (ZG6); Ambientebeleuchtung mit 64 Farben (FR2); Burmester® Surround-Soundsystem (EU8); Schiebedach (F15); EASY-PACK Laderaumabdeckung (V57).					
Nur mit G manufaktur graphit metallic (041), G manufaktur platin magno (051), G manufaktur nachtschwarz magno (056), obsidianschwarz (197), G manufaktur diamantweiß bright (799) oder G manufaktur dunkelblau (904)					
Nicht mit Night-Paket (NP1) und AMG Trail Package (TP1)					
obsidianschwarz	197	<b>0,00</b> 0,00	-	-	○

# Editions.

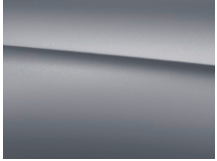
## STRONGER THAN TIME Edition

		Code	Preis Euro inkl. MwSt. exkl. MwSt.	G 350 d	G 500	Mercedes-AMG G 63
G manufaktur graphit metallic		041	2.261,00 1.900,00	-	-	●
G manufaktur diamantweiß		799	3.689,00 3.100,00	-	-	●
G manufaktur dunkelblau		904	4.403,00 3.700,00	-	-	●
G manufaktur platin magno		051	5.117,00 4.300,00	-	-	●
G manufaktur nachtschwarz magno		056	5.117,00 4.300,00	-	-	●

Bitte beachten Sie: Je geringer bei einer bestimmten Radgröße der Querschnitt der Reifen ist, desto schlechter ist der Fahrkomfort auf schlechten Straßen. Abroll- und Dämpfungskomfort nehmen ab und die Gefahr, dass es beim Überfahren von Hindernissen zu Beschädigung von Reifen und Rädern kommt, steigt.

<sup>1</sup> Die gesetzlichen Vorgaben zur Winterreifenpflicht seit dem 01.01.2018 werden nicht erfüllt. Entsprechende Winterreifenempfehlungen können über die Kollegen im Servicebereich eingeholt werden.

● lieferbar gegen Mehrpreis   ○ als Sonderausstattung ohne Mehrpreis lieferbar   S Serienausstattung   – nicht lieferbar   Abbildungen können Sonderausstattungen beinhalten.

# Editions.

## STRONGER THAN TIME Edition

### 55,9 cm (22") AMG Schmiederäder im Kreuzspeichen-Design

schwarz matt lackiert und glanzgedreht mit  
295/40 R 20 auf 10 J x 22 ET 36, 4-fach,  
Reserverad an Hecktür mit 265/50 R 20<sup>1</sup>



Code

RJ7

Preis Euro  
inkl. MwSt.  
exkl. MwSt.

0,00  
0,00

G 350 d

-

G 500

-

Mercedes-AMG G 63

○

### Polster Leder Nappa titangrau pearl/schwarz

Nicht mit Exklusiv Interieur (SR1), G manufaktur Interieur (GM1) oder G manufaktur Interieur Plus (GM2)



958

0,00  
0,00

-

-

○

### AMG Zierelemente Carbon



ZG6

0,00  
0,00

-

-

○

# Serien- und Sonderausstattung.







<b>Exterieur</b>	<b>63</b>
Licht und Sicht	63
Schließsysteme	63
Scheiben und Spiegel	64
Dachsysteme	66
Anbauteile	67
Anhängevorrichtung	69
Ersatzräder	70
<b>Interieur</b>	<b>71</b>
Lenkräder	72
Sitze	73
Fußraum	76
Klimatisierung	77
Ablagen	78
Koffer- und Laderaum	79
<b>Sicherheit und Assistenzsysteme</b>	<b>80</b>
<b>Parken und Rangieren</b>	<b>84</b>
<b>Infotainment, Navigation und Kommunikation</b>	<b>85</b>
<b>Technik</b>	<b>88</b>
<b>Antrieb</b>	<b>89</b>
<b>Fahrwerk</b>	<b>89</b>

# Serien- und Sonderausstattung.

## Exterieur

### Licht und Sicht

	Code	Preis Euro inkl. MwSt. exkl. MwSt.	G 350 d	G 400 d	G 500	Mercedes-AMG G 63
<b>Fahrlicht-Assistent</b> Je nach Umgebungshelligkeit schaltet der Fahrlicht-Assistent automatisch das Abblendlicht ein bzw. aus. Insbesondere bei schnell wechselnden Lichtverhältnissen kann das System so die Fahrsicherheit erhöhen und den Fahrer entlasten, zum Beispiel bei der Fahrt in Tunneln oder Parkhäusern.		0,00 0,00	S	S	S	S
<b>Heckleuchten in LED-Technik</b> Die Beleuchtung im Heckbereich ist komplett in LED-Technik ausgeführt.		0,00 0,00	S	S	S	S
<b>LED High Performance-Scheinwerfer</b> Mehr Sicherheit bei Nacht und eine unverwechselbare, markante Optik bieten die LED High Performance Scheinwerfer. Dank LED-Technik leuchten sie die Fahrbahn besser aus als konventionelle Scheinwerfer – bei niedrigerem Energieverbrauch.		0,00 0,00	S	S	S	S
<b>MULTIBEAM LED</b> Die MULTIBEAM LED Scheinwerfer ermöglichen Dauerfernlicht, ohne andere Verkehrsteilnehmer zu blenden. Einzel steuerbare LEDs sparen andere Fahrzeuge präzise aus und beleuchten gleichzeitig fast taghell das Umfeld. Für G 400 d: Nur mit Kontrastziernaht in Gold (971)		L57 1.368,50 1.150,00	●	●	●	●
<b>Mit STRONGER THAN TIME Edition (J40) mit Polster G manufaktur Leder Nappa zweifarbig, macchiato beige/yachtblau (972) oder Polster G manufaktur Leder Nappa zweifarbig, macchiato beige/loungerot (977)</b>		0,00 0,00	-	S	-	-
<b>Fahrzeugschlüssel in Schwarz Hochglanz mit Zierrahmen in Chrom matt</b> Über Tasten auf dem formschönen elektronischen Schlüssel können die Türen, die Laderaumtür sowie die Tankklappe des Fahrzeugs aus der Ferne ent- und verriegelt werden. Mit dem integrierten Schlüssel kann die Fahrertür auch über das mechanische Türschloss entriegelt werden.		0,00 0,00	S	S	S	S

● lieferbar gegen Mehrpreis

○ als Sonderausstattung ohne Mehrpreis lieferbar

S Serienausstattung

- nicht lieferbar

Abbildungen können Sonderausstattungen beinhalten.

# Serien- und Sonderausstattung.

## Exterieur

### Schließsysteme

#### KEYLESS-GO Start-Funktion

Mit dem System lässt sich das Fahrzeug allein durch Mitführen des elektronischen Schlüssels starten, auf dem die Zugangs- und Fahrberechtigungs-Funktionen abgespeichert sind. Der Fahrer drückt dazu bei gedrücktem Bremspedal einmal auf die im Zündschloss steckende Start-Stopp-Taste.



Code

Preis Euro  
inkl. MwSt.  
exkl. MwSt.

G 350 d

G 400 d

G 500

Mercedes-AMG G 63

0,00  
0,00

S

S

S

S

#### Zentralverriegelung

mit Innenschalter, automatischer Verriegelung (abschaltbar) und Crash-Sensor mit Notöffnung. Die Zentralverriegelung kann über einen Innenschalter oder die Infrarot-Funk-Fernbedienung bedient werden. Bei der Fahrt werden die Türen automatisch verriegelt.



0,00  
0,00

S

S

S

S

#### Garagentoröffner

im Innenspiegel integriert. Der im Innenspiegel integrierte Garagentoröffner ermöglicht es, das Garagentor und weitere Empfängereinheiten direkt vom Fahrzeug aus ohne separate Fernbedienung zu bedienen.



YF9

273,70  
230,00

●

●

●

●

#### Diebstahlschutz-Paket

inklusive Einbruch-Diebstahl-Warnanlage. Eine Kombination verschiedener Sicherheitsausstattungen trägt dazu bei, vor Aufbruch, Diebstahl und Abschleppen wirkungsvoll zu warnen. Bei erkanntem Eindringen in den Innenraum oder Lageveränderungen des Fahrzeugs wird ein Alarm ausgelöst.



FZ8

523,60  
440,00

●

●

●

●

## Scheiben und Spiegel

#### Außenspiegel links und rechts beheizt, von innen elektrisch einstellbar

fahrerseitig automatisch abblendend, links und rechts elektrisch heranklappbar, mit asphärisch gewölbtem Spiegelglas, integrierter Blinkleuchte und Einparkstellung, in Wagenfarbe lackiert. Die Außenspiegel sind vom Fahrersitz aus elektrisch einstell- und anklappbar und verfügen über eine Memory-Funktion. Das asphärisch gewölbte Spiegelglas verkleinert den toten Winkel und sorgt so für erhöhte Fahrsicherheit.



0,00  
0,00

S

S

S







S

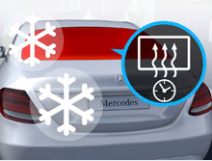

# Serien- und Sonderausstattung.

## Exterieur

### Scheiben und Spiegel

	Code	Preis Euro inkl. MwSt. exkl. MwSt.	G 350 d	G 400 d	G 500	Mercedes-AMG G 63
<b>Innenspiegel automatisch abblendend</b> 		0,00 0,00	S	S	S	S
<b>Fensterheber elektrisch mit Komfortbetätigung und Einklemmschutz</b> 4-fach. Über Bedientasten in den Armlehnen der Türen lassen sich die Fenster elektrisch öffnen und schließen. Dazu reicht ein kurzes Antippen. Ein Einklemmschutz beugt Verletzungen und Beschädigungen beim Schließen vor. Mit den Tasten in der Fahrertür können alle Fenster angesteuert werden. 		0,00 0,00	S	S	S	S
<b>Heckscheibe heizbar mit Zeitsteuerung</b> Ist die Heckscheibe vereist oder beschlagen, sorgt die Beheizung in kurzer Zeit wieder für eine klare Sicht nach hinten. Die Zeitsteuerung passt die Einschaltdauer an die Außentemperatur und an die Fahrzeuggeschwindigkeit an. 		0,00 0,00	S	S	S	S
<b>Heckscheibenwischer</b> mit Intervallschaltung und automatischer Zuschaltung bei Rückwärtsfahrt. Der Heckscheibenwischer besitzt eine Intervallfunktion und schaltet sich bei Rückwärtsfahrt automatisch hinzu. 		0,00 0,00	S	S	S	S
<b>Scheibenwischer mit Regensensor</b> 		0,00 0,00	S	S	S	S
<b>Frontscheibe, beheizt</b> Auch bei vereister Frontscheibe schnell freie Sicht schaffen – ganz ohne Kratzen. Eine in die Scheibe integrierte Heizung taut in ca. 3,5 Minuten das Eis so weit an, dass es sich mit den Scheibenwischern leicht entfernen lässt. 	F49	535,50 450,00	●	●	●	●

● lieferbar gegen Mehrpreis

○ als Sonderausstattung ohne Mehrpreis lieferbar

S Serienausstattung

– nicht lieferbar

Abbildungen können Sonderausstattungen beinhalten.

# Serien- und Sonderausstattung.

## Exterieur

### Scheiben und Spiegel

#### Wärme- und geräuschkämmendes Verbundsicherheitsglas

Wärme- und geräuschkämmendes, Infrarot- und UV-schützendes Verbundsicherheitsglas in Windschutzscheibe und Seitenscheiben, Windschutzscheibe mit Infrarot-absorbierender Beschichtung. Diese Ausstattung sorgt für eine hervorragende Wärmedämmung und einen hohen Geräuschkomfort.



Code	Preis Euro inkl. MwSt. exkl. MwSt.	G 350 d	G 400 d	G 500	Mercedes-AMG G 63
	0,00 0,00	S	S	S	S
W72	470,05 395,00	●	S	●	●
	0,00 0,00	S	S	S	S
F15	1.796,90 1.510,00	●	S	●	●

#### Wärmedämmend dunkel getöntes Glas

Durch die Ausführung der Seitenfenster Fond und Kofferraum sowie der Heckscheibe in wärmedämmend dunkel getöntem Glas werden die Fondpassagiere vor neugierigen Blicken und direkter Sonneneinstrahlung geschützt.

Zugesteuert bei Night-Paket (NP1), STRONGER THAN TIME Edition (P92) und AMG Trail Package (TP1)



## Dachsysteme

#### Vorrüstung für Dachträgersysteme







#### Schiebedach

elektrisch in Glasausführung mit Komfort- und automatischer Regenschließung, Einklemmschutz sowie PRE-SAFE® Schließfunktion. Für eine angenehme Belüftung im Innenraum sorgt das elektrische Schiebedach. Durch die Ausführung in Glas schafft es gleichzeitig ein helleres Ambiente. Als Sonnenschutz dient ein verschiebbares Himmelelement. Bei erkanntem Regen fährt das geöffnete Dach automatisch in die Hubstellung.







# Serien- und Sonderausstattung.

## Exterieur Anbauteile

	Code	Preis Euro inkl. MwSt. exkl. MwSt.	G 350 d	G 400 d	G 500	Mercedes-AMG G 63
<b>"V8"-Schriftzug</b> Der G 500 ist in der Seitenansicht eindeutig durch den chromfarbenen "V8"-Schriftzug auf den vorderen Kotflügeln zu erkennen.		0,00 0,00	-	-	S	-
<b>Wegfall Emblem seitlich</b> Durch diese Sonderausstattung entfällt das serienmäßige V8 Emblem seitlich am Kotflügel.		X94 0,00 0,00	-	-	○	○
<b>Wegfall Typkennzeichen am Heckbereich</b> Durch diese Sonderausstattung entfällt das serienmäßige Typkennzeichen am Heck.		X93 0,00 0,00	○	○	○	○
<b>Kühlerverkleidung</b> im 3 Lamellen Design. Die unverwechselbare Kühlerverkleidung zeichnet sich durch drei in Fahrzeugfarbe lackierte Lamellen mit dem signifikanten Zentralstern aus.		0,00 0,00	S	S	S	-
<b>AMG spezifische Kühlerverkleidung</b> Die AMG Kühlerverkleidung überzeugt mit vertikalen Lamellen und Zentralstern in hochglänzendem Chrom. Der Mercedes-AMG G 63 differenziert sich somit signifikant vom Basismodell, der dynamische Charakter des Fahrzeugs wird hervorgehoben.		0,00 0,00	-	-	-	S

# Serien- und Sonderausstattung.

## Exterieur Anbauteile

	Code	Preis Euro inkl. MwSt. exkl. MwSt.	G 350 d	G 400 d	G 500	Mercedes-AMG G 63
<p><b>Steinschlagschutzgitter für Scheinwerfer</b> Bestens gerüstet für raue Bedingungen. Sparen Sie Geld und schützen Sie mit den mattschwarzen Gittern Ihre hochwertigen Scheinwerfer vor teuren Steinschlägen. Vor allem bei Dunkelheit vermeiden Sie so unnötige Stopps im Gelände. Gleichzeitig steigern die markanten Schutzgitter bereits im Stand die robuste Offroad-Optik Ihrer G-Klasse. Nicht mit MULTIBEAM LED (L57)</p>	 L30	214,20 180,00	●	○	●	-
<p><b>Mit STRONGER THAN TIME Edition (J40) mit Polster Leder Nappa schwarz mit Kontrastziernaht in Gold (971)</b></p>		0,00 0,00	○	○	○	-
<p><b>Kühlerverkleidung mit Zierelementen in Chrom</b> Die Kühlerverkleidung mit Zierelementen in Chrom verfügt über Silber lackierte Lamellen mit Einleger in Silvershadow und unterstreicht damit das exklusive Frontdesign. Nicht mit Night-Paket (NP1)</p>	 CA1	238,00 200,00	●	-	●	-
<p><b>Längsträgerverkleidung</b> Die neu geformte Längsträgerverkleidung bildet nicht nur eine formschöne Verbindung zwischen den beiden Radläufen und ergänzt harmonisch das Design, sondern erhöht gleichzeitig den Steinschlagschutz.</p>		0,00 0,00	S	S	S	-
<p><b>Schmutzfänger hinten</b> Die Schmutzfänger hinten schützen vor Kratzern und Steinschlägen im Bereich der Seitenflanken, des Hecks und im Unterbodenbereich. Sie bewahren auch den nachfolgenden Verkehr vor Steinschlag, Spritzwasser und Verschmutzung. Außerdem lässt sich die Bildung von Sprühnebel minimieren.</p>	 P48	59,50 50,00	●	●	●	●
<p><b>Schmutzfänger vorne</b> Die Schmutzfänger vorne schützen vor Kratzern und Steinschlägen im Bereich der Seitenflanken und im Unterbodenbereich. Sie bewahren auch den nachfolgenden Verkehr vor Steinschlag, Spritzwasser und Verschmutzung. Außerdem lässt sich die Bildung von Sprühnebel minimieren. Nicht mit Edelstahl-Paket (PA3)</p>	 P47	59,50 50,00	●	-	●	-

# Serien- und Sonderausstattung.

## Exterieur Anbauteile

### Unterschutz

(technisch). Der Unterschutz wird durch die Chrom Behandlung optisch aufgewertet und kann zusätzlichen Schutz bei Fahrten im Gelände bieten.



Code

C58

Preis Euro  
inkl. MwSt.  
exkl. MwSt.

285,60  
240,00

G 350 d

G 400 d

G 500

Mercedes-AMG G 63



## Anhängervorrichtung

### Vorrüstung für Anhängervorrichtung

Die Vorrüstung für die Anhängervorrichtung ermöglicht eine schnelle und unkomplizierte Nachrüstung der Anhängerkupplung.

Enthalten in STRONGER THAN TIME Edition (J40)

Nicht mit Anhängervorrichtung mit ESP® Anhängerstabilisierung (Q55)



Q30

0,00  
0,00

S

S

S

S

### Anhängervorrichtung mit ESP® Anhängerstabilisierung

Mit der Anhängervorrichtung erweitern Sie ganz einfach Ihre Transportmöglichkeiten. Ein Plus für Ihre Sicherheit während der Fahrt ist die Anhängerstabilisierung: Im Anhängerbetrieb unterstützt Sie das System bei der Gefahr von unerwünschten Pendelbewegungen.

In Verbindung mit Lines und anderen Ausstattungen kann es zu abweichenden Anhängelasten kommen.

Nicht mit Vorrüstung für Anhängervorrichtung (Q30)



Q55

285,60  
240,00



# Serien- und Sonderausstattung.

## Exterieur Ersatzräder

### Reserverad

Das vollwertige Reserverad sichert die Mobilität auch im Falle einer Reifenpanne. Es ersetzt das beschädigte Rad durch ein identisches Rad mit einer 18" Bereifung. Das Ersatzrad ist ein lauf- richtungsgebundenes Notrad. Durch eine Abdeckung geschützt, ist es an der Hecktür angebracht.

Zugesteuert bei Edelstahl-Paket (PA3)

Reserverad 265/60 R 18 mit 45,7 cm (18") Leichtmetallräder im 5-Speichen-Design (RK1), 45,7 cm (18") Leicht- metallräder 5-Doppelspeichen-Design (RM9), 45,7 cm (18") Leichtmetallräder im 5-Speichen-Design (RK7) oder 45,7 cm (18") Leichtmetallräder im 5-Doppelspeichen-Design (RK8)



Code	Preis Euro inkl. MwSt. exkl. MwSt.	G 350 d	G 400 d	G 500	Mercedes-AMG G 63
RR7	0,00 0,00	○	-	○	-

Bitte beachten Sie: Je geringer bei einer bestimmten Radgröße der Querschnitt der Reifen ist, desto schlechter ist der Fahrkomfort auf schlechten Straßen. Abroll- und Dämpfungskomfort nehmen ab und die Gefahr, dass es beim Überfahren von Hindernissen zu Beschädigung von Reifen und Rädern kommt, steigt.

● lieferbar gegen Mehrpreis   ○ als Sonderausstattung ohne Mehrpreis lieferbar   S Serienausstattung   – nicht lieferbar   Abbildungen können Sonderausstattungen beinhalten.

# Serien- und Sonderausstattung.

## Interieur

	Code	Preis Euro inkl. MwSt. exkl. MwSt.	G 350 d	G 400 d	G 500	Mercedes-AMG G 63
<b>Innenraumlicht-Paket</b> Das Innenraumlicht-Paket schafft eine angenehme Lichtstimmung im Interieur, erleichtert den Passagieren die Orientierung im Dunkeln und sorgt für mehr Sicherheit. Die Beleuchtungsfunktionen sind in LED-Technik umgesetzt. Die Beleuchtungsfarbe ist weiß.		0,00 0,00	S	S	S	S
<b>Ambientebeleuchtung</b> 8 Farben. Die Ambientebeleuchtung taucht den Innenraum des Fahrzeugs in ein angenehmes, indirektes Licht und sorgt damit für eine sichere Bedienung bei schwachen äußeren Lichtverhältnissen. Es können 8 verschiedene Farben gewählt werden.	FR1	0,00 0,00	S	-	S	S
<b>Ambientebeleuchtung</b> 64 Farben und 10 Farbwelten. Die Ambientebeleuchtung inszeniert das Interieur wie ein Kunstwerk. Ihre zehn Farbwelten betonen die technisch-moderne Atmosphäre und strukturieren den Raum. In einem Dynamik-Modus wechseln sich Farben sogar ab. Emotionaler Effekt: Farben untermalen die Temperatureinstellung.	FR2	476,00 400,00	●	S	●	●

● lieferbar gegen Mehrpreis

○ als Sonderausstattung ohne Mehrpreis lieferbar

S Serienausstattung

– nicht lieferbar

Abbildungen können Sonderausstattungen beinhalten.

# Serien- und Sonderausstattung.

## Interieur Lenkräder

### Multifunktionslenkrad in Leder Nappa

Das Multifunktions-Sportlenkrad in Leder Nappa mit Bedienfeldern in Chrom ist im Griffbereich perforiert – eine ausgezeichnete Qualifikation für sportliches Fahren. Das werden Sie nicht nur sehen, sondern bei der Berührung des Lenkrads sofort spüren. Das hochwertige weiche Nappa-Leder ist ein Qualitätserlebnis für sich.

Nicht mit Multifunktionslenkrad in Holz-Leder-Ausführung (VK7) oder Multifunktionslenkrad in Holz-Leder-Ausführung (VK8)

Enthalten in STRONGER THAN TIME Edition (J40) mit Polster G manufaktur Leder Nappa zweifarbig, macchiato beige/yachtblau (972) oder Polster G manufaktur Leder Nappa zweifarbig, macchiato beige/loungerot (977) für G 400 d



Code  
Preis Euro  
inkl. MwSt.  
exkl. MwSt.

VK9  
0,00  
0,00

G 350 d

S

G 400 d

○

G 500

S

Mercedes-AMG G 63

-

### Multifunktions-Sportlenkrad in Leder Nappa

Das Multifunktions-Sportlenkrad in Leder Nappa schwarz im 3-Speichen-Design, unten abgeflacht, im Griffbereich tief geprägt, mit Lenkradschaltpaddles und Lenkradblende in Silberchrom galvanisiert hat in den Bedienfeldern links und rechts jeweils einen Touch-Control Button und 4 Tasten.

Nur mit AMG Line (PL1)

Nicht mit Exklusiv Interieur Plus (SR2) oder Multifunktionslenkrad beheizt (LH1)

In Verbindung mit Exklusiv Interieur Plus (SR2) oder Multifunktionslenkrad beheizt (LH1) wird Multifunktions-Sportlenkrad in Leder Nappa (L5B) durch Multifunktionslenkrad in Leder Nappa (VK9) ersetzt



L5B  
0,00  
0,00

○

S

○

-

### Multifunktionslenkrad beheizt

Der beheizte Lenkradkranz erwärmt an kalten Tagen in kürzester Zeit die Grifffläche des Lenkrads auf ca. 35 °C und sorgt damit für angenehm warme Hände. Das Ein- und Ausschalten erfolgt durch Drehen des Bedienelements zur Einstellung des Multifunktionslenkrads.

Nur mit AMG Performance Lenkrad in Leder Nappa (VL9), Multifunktionslenkrad in Leder Nappa (VK9), AMG Performance Lenkrad in Leder Nappa/Mikrofaser DINAMICA (L6K), AMG Performance Lenkrad in Holz-Leder-Ausführung (L6L) oder AMG Performance Lenkrad in Carbon/Mikrofaser DINAMICA (L6H)

Nicht mit Multifunktionslenkrad in Holz-Leder-Ausführung (VK8), Multifunktionslenkrad in Holz-Leder-Ausführung (VK7), Multifunktions-Sportlenkrad in Leder Nappa (L5B) oder AMG Lenkradtasten (U88)



LH1  
321,30  
270,00

●

●

●

●

### Multifunktionslenkrad in Holz-Leder-Ausführung

Holz Sen hellbraun glänzend. Das Multifunktionslenkrad in Holz-Leder-Ausführung in Holz Sen hellbraun glänzend vereint edle Materialien mit innovativem Bedienkomfort. Ergonomisch angeordnete Touch-Control Buttons erlauben Ihnen die intuitive Steuerung von Navigation, Telefonie oder Entertainment. Damit haben Sie alles unter Kontrolle, ohne die Hände vom Lenkrad zu nehmen.

Nur mit Zierelemente Holz Sen hellbraun glänzend (VA4)

Nicht mit Multifunktionslenkrad beheizt (LH1)



VK7  
952,00  
800,00

●

-

●

-



# Serien- und Sonderausstattung.

## Interieur Lenkräder

### Multifunktionslenkrad in Holz-Leder-Ausführung

Holz Esche braun glänzend. Das Multifunktionslenkrad in Holz-Leder-Ausführung in Holz Esche braun glänzend vereint edle Materialien mit innovativem Bedienkomfort. Ergonomisch angeordnete Touch-Control Buttons erlauben Ihnen die intuitive Steuerung von Navigation, Telefonie oder Entertainment. Damit haben Sie alles unter Kontrolle, ohne die Hände vom Lenkrad zu nehmen.

Nur mit Zierelemente Holz Esche braun glänzend (VA3)

Nicht mit Multifunktionslenkrad beheizt (LH1)



Code

VK8

Preis Euro  
inkl. MwSt.  
exkl. MwSt.

952,00  
800,00

G 350 d

●

G 400 d

-

G 500

●

Mercedes-AMG G 63

-

## Sitze

### Vordersitze elektrisch einstellbar

für Fahrer und Beifahrer. Bei den Vordersitzen sind die Kopfstützen, die Längsverstellung, die Sitzhöhe sowie die Lehnenneigung elektrisch einstellbar. Die vollelektrische Sitzeinstellung bietet den Passagieren Komfort und Sicherheit.



0,00  
0,00

S

S

S

S

### Sitzheizung für Fahrer und Beifahrer

An kalten Tagen sorgt die Sitzheizung für Fahrer und Beifahrer in kürzester Zeit für wohlige Wärme nach Wunsch. Per Tastendruck kann individuell für jeden Sitz zwischen 3 verschiedenen Heizstufen gewählt werden.



0,00  
0,00

S

S

S

S

### Sitzheizung im Fond

Wer an kalten Tagen im Fond Platz nimmt, genießt mit der Sitzheizung in kürzester Zeit wohlige Wärme nach Wunsch. Die Passagiere auf den beiden äußeren Fondsitzen können per Tastendruck jeweils zwischen 3 Stufen wählen. Die Heizung schaltet automatisch zurück und ab.

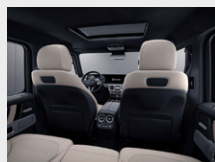

0,00  
0,00

S

S

S

S

### Memoryfunktion für Sitze und Kopfstützen vorn

Neben der Sitzposition lassen sich auch die Kopfstützen für Fahrer und Beifahrer stufenlos elektrisch einstellen. Die Einstellungen können in 3 Positionen gespeichert und wieder abgerufen werden.



0,00  
0,00

S





S

S

S

# Serien- und Sonderausstattung.

## Interieur Sitze

	Code	Preis Euro inkl. MwSt. exkl. MwSt.	G 350 d	G 400 d	G 500	Mercedes-AMG G 63
<b>Armlehne für Fahrer und Beifahrer</b> klappbar mit Fach. 		0,00 0,00	S	S	S	S
<b>Kopfstützen im Fond</b> einstellbar in Höhe und Neigung. Für angepassten Schutz sind die Kopfstützen der Fondsitze in der Höhe und auf den äußeren Fondplätzen auch in der Neigung manuell einstellbar. 		0,00 0,00	S	S	S	S
<b>i-Size Kindersitzbefestigung</b> auf den äußeren Sitzplätzen im Fond. Das System ermöglicht eine schnelle und sichere Befestigung von i-Size und ISOFIX Kindersitzen im Fond für bestmöglichen Schutz des Kindes bei einem Unfall. Top Tether-Befestigungspunkte bieten zusätzliche Sicherheit durch die Verankerung des Kindersitzes hinter den Fondkopfstützen. 	8U8	0,00 0,00	S	S	S	S
<b>Sitzlehnen im Fond klappbar</b> 1/3 zu 2/3 geteilt und in der Neigung verstellbar. Im Fondbereich lassen sich die Lehnen individuell neigen und im Verhältnis 1/3 zu 2/3 umlegen. Für den Transport langer Gegenstände, gibt es die praktische Durchlademöglichkeit oberhalb der Armlehne im Fond. 		0,00 0,00	S	S	S	S
<b>Sicherheitsgurte in Rot</b> Enthalten in AMG Line (PL1) Nicht mit Polster (805, 917, 927, 957), STRONGER THAN TIME Edition (J40) oder STRONGER THAN TIME Edition (P92) 	S39	428,40 360,00	●	-	●	●

# Serien- und Sonderausstattung.

## Interieur Sitze

	Code	Preis Euro inkl. MwSt. exkl. MwSt.	G 350 d	G 400 d	G 500	Mercedes-AMG G 63
<p><b>Sicherheitsgurte in Macchiatobeige</b> Zugesteuert bei STRONGER THAN TIME Edition (J40) und Polster G manufaktur Leder Nappa zweifarbig, macchiatobeige/yachtblau (972) oder Polster G manufaktur Leder Nappa zweifarbig, macchiatobeige/loungerot (977) Nicht mit STRONGER THAN TIME Edition (P92)</p> 	S44	<b>428,40</b> 360,00	●	-	●	●
<p><b>Haltegriffe in Leder</b> Höchste Qualität für Ihr Interieur: Die Dachhaltegriffe sind im Griffbereich mit feinstem Leder Nappa überzogen – für ein vollendetes Design und ein besonders angenehmes haptisches Erlebnis. Auch der belebte Zuziehgriff der Hecktür unterstreicht Ihren gehobenen Anspruch. Enthalten in STRONGER THAN TIME Edition (J40) oder STRONGER THAN TIME Edition (P92) Nur mit Exklusiv Interieur (SR1), Exklusiv Interieur Plus (SR2), G manufaktur Interieur (GM1) oder G manufaktur Interieur Plus (GM2)</p>	V36	<b>654,50</b> 550,00	●	S	●	●
<p><b>Aktiv-Multikontursitz-Paket</b> Die Aktiv-Multikontursitze mit Fahrdynamikfunktion und Massagefunktion sorgen durch aufblasbare Luftkammern sowie Lordose-Stütze für bestmöglichen Sitzkomfort und hervorragenden Seitenhalt. 8 Massageprogramme zusammen mit Sitzheizung PLUS und Sitzklimatisierung steigern das Wohlbefinden.</p> 	PA9	<b>3.623,55</b> 3.045,00	●	S	●	●

● lieferbar gegen Mehrpreis

○ als Sonderausstattung ohne Mehrpreis lieferbar



S Serienausstattung

– nicht lieferbar

Abbildungen können Sonderausstattungen beinhalten.

# Serien- und Sonderausstattung.

## Interieur Fußraum

	Code	Preis Euro inkl. MwSt. exkl. MwSt.	G 350 d	G 400 d	G 500	Mercedes-AMG G 63
<b>Fußmatten Velours</b> mit Einfassung in Leder Nappa. Nur mit Exklusiv Interieur (SR1), Exklusiv Interieur Plus (SR2), G manufaktur Interieur (GM1) oder G manufaktur Interieur Plus (GM2)	VP3	0,00 0,00	○	S	○	-
<b>AMG Fußmatten</b> mit „AMG“ Schriftzug. Hoher Qualitäts- und Designanspruch zeigt sich auch bei den AMG Fußmatten aus hochwertigem Velours mit einer Einfassung in Nubukledernachbildung und gesticktem „AMG“ Schriftzug.	 V43	0,00 0,00	-	-	-	S
<b>Fußmatten Velours</b> schwarz, vorne und hinten. Die schwarzen Fußmatten in Velours schützen das Interieur effektiv vor Verschmutzungen. Nicht mit Fußmatten Velours mit Einfassung in Leder (VP3), G manufaktur Fußmatten (VP4) oder AMG Fußmatten (V43)	 VL2	113,05 95,00	●	-	●	-
<b>Fußmatten Gummi</b> Die Fußmatten schützen Fahrgastraum vor Verschmutzung und Beschädigung.	 PA2	208,25 175,00	●	●	●	●

# Serien- und Sonderausstattung.

## Interieur Klimatisierung

	Code	Preis Euro inkl. MwSt. exkl. MwSt.	G 350 d	G 400 d	G 500	Mercedes-AMG G 63
<b>Klimatisierungsautomatik THERMOTRONIC</b> mit 3 Klimazonen und den 3 Klimastilen „medium“, „diffus“ und „fokussiert“, Temperatur für Fahrer, Beifahrer und Fond getrennt regulierbar, Feinstaub-Aktivkohlefilter zur Staub- und Geruchsreduktion, Luftgütesensor mit automatischer Umlufschaltung, Motorrestwärmenutzung, Beschlagsensor, Bediengerät im Fond mit Temperaturregelung, Boostergebläse für Fondraumbelüftung, Belüftungsdüsen an den B-Säulen. Mit 3 Klimazonen und 3 Klimastilen ermöglicht die Klimatisierungsautomatik ein individuelles Wohlfühlklima an Bord. Fahrer und Beifahrer können unabhängig voneinander Temperatur und Luftverteilung regulieren. Für den Fond sind Temperatur und Luftmenge separat einstellbar.		0,00 0,00	S	S	S	S
<b>ENERGIZING Komfortsteuerung</b> Die ENERGIZING Komfortsteuerung verwandelt Ihr Fahrzeug durch die intelligente Kombination von Komfortfunktionen wie Klimatisierung und Beleuchtung in eine Wellness-Oase. Sechs perfekt zusammengestellte Programme lassen sich einfach aktivieren und können Ihre Entspannung unterstützen oder auf einer langen Fahrt zur Aktivierung beitragen. Nur mit Aktiv-Multikontursitz-Paket (PA9), Ionisierung der Innenraumluft (HA1) und Ambientebeleuchtung (FR2)	P72	238,00 200,00	●	●	●	●
<b>Ionisierung der Innenraumluft</b> inklusive Feinstaub-Aktivkohlefiltersystem. Die Luftqualität im Fahrzeuginnenraum kann durch Ionisierung sowie durch eine optimierte Filterung der Außen- und Innenluft verbessert werden.	HA1	238,00 200,00	●	●	●	●
<b>Standheizung</b> inklusive Standlüftung im Sommer. Für eisfreie Sicht und ganzjährig angenehmere Temperaturen im Innenraum ab Fahrtantritt sorgt die Standheizung inklusive Standlüftung, die sich per Knopfdruck, Fernbedienung oder Smartphone steuern lässt und so einen spürbaren Komfort- und Sicherheitsgewinn erzielt.	H12	1.630,30 1.370,00	●	●	●	●
<b>Fernbedienung für Standheizung</b> Die Standheizung für den Innenraum des Fahrzeugs lässt sich mit der Funkfernbedienung bequem aus einer Entfernung von bis zu 300 Metern aktivieren. Sie gibt dabei Rückmeldung über den erfolgreichen Aufbau der Funkstrecke und zeigt die verbleibende Restheiz- oder Restbelüftungsdauer an. Nur mit Standheizung (H12)	B24	238,00 200,00	●	●	●	●





# Serien- und Sonderausstattung.

## Interieur Ablagen

	Code	Preis Euro inkl. MwSt. exkl. MwSt.	G 350 d	G 400 d	G 500	Mercedes-AMG G 63
<b>Ablage-Paket</b> inklusive herausnehmbarem Doppelcupholder in der Mittelkonsole, Flaschenhalter in den Türtaschen, Kartentaschen an der Rückseite der Vordersitze, Brillenfach in Dachbedieneinheit. Das Ablage-Paket umfasst eine Vielzahl nützlicher Ordnungshilfen, wie zum Beispiel Doppelcupholder in der Mittelkonsole, Flaschenhalter in den Türtaschen und Kartentaschen an der Rückseite der Vordersitze.		0,00 0,00	S	S	S	S
<b>Armllehne im Fond</b> klappbar mit Cupholder 2-fach.		0,00 0,00	S	S	S	S
<b>Befestigungshaken</b> 2-fach im Laderaum.		0,00 0,00	S	S	S	S
<b>Doppelcupholder</b> in der Mittelkonsole. Eine sichere Aufnahme für 2 Becher oder Flaschen bietet der Doppelcupholder im vorderen Bereich der Mittelkonsole.		0,00 0,00	S	S	S	S
<b>Aschenbechereinsatz für Cupholder mit Zigarettenanzünder</b> Ein herausnehmbarer Einsatz verwandelt den Cupholder in der Mittelkonsole in einen praktischen Aschenbecher mit Deckel. Komplettiert wird die Ausstattung durch einen Zigarettenanzünder.	F90	53,55 45,00	●	●	●	●
<b>Handschuhfach</b> beleuchtet und abschließbar.		0,00 0,00	S	S	S	S

# Serien- und Sonderausstattung.

## Interieur Koffer- und Laderaum

	Code	Preis Euro inkl. MwSt. exkl. MwSt.	G 350 d	G 400 d	G 500	Mercedes-AMG G 63
<b>Durchlademöglichkeit</b> über Armlehne im Fond. Für den Transport langer Gegenstände, gibt es die praktische Durchlademöglichkeit oberhalb der Armlehne im Fond. Zum Beladen wird vom Gepäckraum aus eine Klappe geöffnet. Die beiden äußeren Fondplätze können weiterhin genutzt werden.		0,00 0,00	S	S	S	S
<b>Gummimatte für Laderaum</b> Die Gummimatte schützt den Laderaum effektiv gegen Verschmutzung und Beschädigung.		VL4 130,90 110,00	●	●	●	●
<b>EASY-PACK Laderaumabdeckung</b> Die Ausstattung schützt das Gepäck vor Sonne und neugierigen Blicken. Sie besteht aus einem Rollo, das hinter den Fondsitzen angebracht ist. Im Bedarfsfall kann die EASY-PACK Laderaumabdeckung herausgenommen werden.		V57 166,60 140,00	●	S	●	●
<b>Trennnetz</b> Das Trennnetz kann hinter der 1. oder der 2. Sitzreihe angebracht werden. Es trennt die Sitzbereiche vom Laderaum.		FB1 178,50 150,00	●	S	●	●

● lieferbar gegen Mehrpreis

○ als Sonderausstattung ohne Mehrpreis lieferbar

S Serienausstattung

– nicht lieferbar

Abbildungen können Sonderausstattungen beinhalten.

# Serien- und Sonderausstattung.

## Sicherheit und Assistenzsysteme



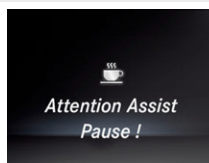

	Code	Preis Euro inkl. MwSt. exkl. MwSt.	G 350 d	G 400 d	G 500	Mercedes-AMG G 63
<b>Airbag</b> Airbag Fahrer, Airbag Beifahrer, Sidebags für Fahrer und Beifahrer (kombinierter Thorax-/Pelvisbag), Windowbags links/rechts, Kneebag für Fahrer und Beifahrer.		0,00 0,00	S	S	S	S
<b>PRE-SAFE® System</b> als präventiver Insassenschutz. Das System kann kritische Fahrsituationen bereits im Vorfeld erkennen und bei drohender Unfallgefahr vorbeugende Maßnahmen zum Insassenschutz einleiten. Zum Funktionsumfang gehört, neben der reversiblen Gurtstraffung und anderen Maßnahmen, neuerdings auch PRE-SAFE® Sound.	JP0	0,00 0,00	S	S	S	S
<b>Sidebags im Fond</b> links und rechts. Die Fondpassagiere werden bei einem schweren Seitenaufprall durch die Sidebags im Brustbereich geschützt. Sie sind in den Seitenflanken der Fondlehne integriert und entfalten sich in Brusthöhe zwischen Fahrzeugseite und Insassen.	SH1	452,20 380,00	●	●	●	●
<b>ATTENTION ASSIST</b> kann typische Anzeichen von Müdigkeit über das Fahrerverhalten erkennen und den Fahrer vor zunehmender Müdigkeit oder Unaufmerksamkeit warnen. Dieses System kann insbesondere auf langen Strecken und bei Nachtfahrten die Fahrsicherheit erhöhen. ATTENTION ASSIST erkennt aufgrund des Lenkverhaltens typische Anzeichen von Ermüdung und starker Unaufmerksamkeit und warnt ihn visuell und akustisch vor drohendem Sekundenschlaf.	JW8	0,00 0,00	S	S	S	S
<b>Kindersicherung</b> mechanisch in den Fondtüren sowie elektrisch für Fensterheber im Fond. Mit der Kindersicherung lässt sich das Öffnen von Türen und das Betätigen der Fensterheber im Fond verhindern. Die Kindersicherung wird in den Fondtüren mechanisch und für die Fensterheber elektrisch eingestellt.		0,00 0,00	S	S	S	S
<b>ADAPTIVE BRAKE</b> mit HOLD-Funktion, Berganfahrhilfe, Vorfüllen und Trockenbremsen bei Nässe. Das Bremssystem steigert Fahrkomfort und Sicherheit. Einerseits hilft es mit der Grundfunktion Anti-Blockier-System (ABS), kritische Bremsmanöver sicherer zu meistern, andererseits unterstützt es den Fahrer durch Komfortfunktionen im Alltag, wie zum Beispiel mit der Berganfahrhilfe.		0,00 0,00	S	S	S	S







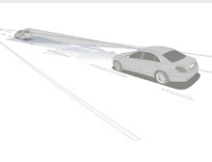

# Serien- und Sonderausstattung.

## Sicherheit und Assistenzsysteme

	Code	Preis Euro inkl. MwSt. exkl. MwSt.	G 350 d	G 400 d	G 500	Mercedes-AMG G 63
<b>Adaptives Bremslicht</b> Das blinkende Bremslicht kann bei einer Notbremsung dazu beitragen, die Reaktionszeit des nachfolgenden Verkehrsteilnehmers deutlich zu verkürzen. Das Adaptive Bremslicht in LED-Technik leistet damit einen wichtigen Beitrag zur Vermeidung von Auffahrunfällen.		0,00 0,00	S	S	S	S
<b>Aktiver Brems-Assistent</b> bestehend aus Abstands- und Kollisionswarnung, situationsgerechter Bremsunterstützung sowie autonomer Bremsfunktion für vorausfahrende Fahrzeuge, querende Fußgänger und Fahrradfahrer. Dieses System kann helfen, Unfälle mit vorausfahrenden Fahrzeugen sowie mit querenden Fußgängern zu verhindern bzw. Unfallfolgen abzumildern. Es umfasst eine Abstands- und Kollisionswarnung, eine situationsgerechte Bremsunterstützung und eine autonome Bremsfunktion.		0,00 0,00	S	S	S	S
<b>Feststellbremse elektrisch</b> mit automatischem Lösen beim Anfahren. Über einen Griff unterhalb des Lichtschalters lässt sich die elektrische Feststellbremse einfach und sicher bedienen. Für noch mehr Komfort und Sicherheit erfolgt in bestimmten Situationen ein automatisches Lösen oder Feststellen.		0,00 0,00	S	S	S	S
<b>Assistenzpaket</b> Erreichen Sie Ihr Ziel noch entspannter und vor allem sicher: Modernste Systeme unterstützen Sie situationsgerecht bei der Geschwindigkeitsanpassung, beim Einhalten des Sicherheitsabstandes und beim Spurwechsel. Das Unfallrisiko sinkt – Passagiere und Verkehrsteilnehmer werden effektiv geschützt.		EM4 1.606,50 1.350,00	●	S	●	●
<b>Aktiver Abstands-Assistent DISTRONIC</b> Der Aktive Abstands-Assistent DISTRONIC verknüpft eine automatische Geschwindigkeitsregelung mit einer Abstandsregelung und entlastet den Fahrer in verschiedenen Fahrsituationen. Zugesteuert bei Fahrassistenz-Paket (EM4)		EZ9 0,00 0,00	○	S	○	○
<b>Totwinkel-Assistent</b> Das System macht eine der größten Gefahrenquellen im Straßenverkehr sichtbar: Fahrzeuge im toten Winkel. Der Totwinkel-Assistent kann auf Autobahnen ebenso wie im Stadtverkehr vor seitlichen Kollisionen warnen. Zugesteuert bei Fahrassistenz-Paket (EM4)		EA2 0,00 0,00	○	S	○	○

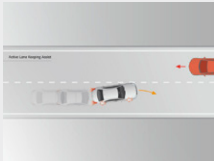
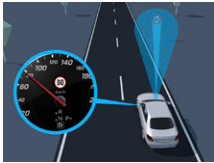
# Serien- und Sonderausstattung.

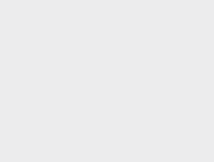
## Sicherheit und Assistenzsysteme

	Code	Preis Euro inkl. MwSt. exkl. MwSt.	G 350 d	G 400 d	G 500	Mercedes-AMG G 63
<b>Aktiver Spurhalte-Assistent</b> Das System kann ein unbeabsichtigtes Verlassen der Fahrspur erkennen, den Fahrer durch Lenkradvibrationen haptisch warnen und durch einseitige Bremsenriffe dazu beitragen, das Fahrzeug zurück in die Spur zu führen.	A53	0,00 0,00	S	S	S	S
						
<b>Verkehrszeichen-Assistent</b> Das System kann erkannte Geschwindigkeitsbegrenzungen, Einfahr- und Überholverbote sowie deren Aufhebung anzeigen. Bei erkannten verkehrswidrigem Einfahren in eine Straße entgegen der Fahrtrichtung erfolgt bei entsprechend erkannter Beschilderung eine optische und akustische Warnung.	JA9	0,00 0,00	S	S	S	S
						
<b>Anti-Blockier-System (ABS)</b> Insbesondere bei Gefahrenbremsungen sorgt das Anti-Blockier-System (ABS) für mehr Fahrsicherheit, indem es das Blockieren der Räder verhindert. Dies unterstützt den Fahrer dabei, die Kontrolle über das Fahrzeug zu behalten, z.B. bei Ausweichmanövern oder beim Bremsen auf glatter Fahrbahn.		0,00 0,00	S	S	S	S
						
<b>Antriebs-Schlupf-Regelung (ASR)</b> Anfahren und Beschleunigen auf Schnee, nasser Fahrbahn oder losem Untergrund – in derartigen Situationen verringert die Antriebs-Schlupf-Regelung (ASR) ein Durchdrehen einzelner Räder, um einem seitlichen Ausbrechen des Fahrzeugs vorzubeugen.		0,00 0,00	S	S	S	S
						
<b>Elektronisches Traktions-System 4ETS</b> für Allrad. Dieses automatisch arbeitende System kann über Bremsenriffe ein einseitiges Durchdrehen der Antriebsräder beim Anfahren und Beschleunigen sowie ein kurzzeitiges beidseitiges Durchdrehen der Antriebsräder bei Kurvenfahrt innerhalb vorgegebener Geschwindigkeitsbereiche verhindern.		0,00 0,00	S	S	S	S
						
<b>Upfront- und Überrollsensoren</b> mit situationsgerechter Auslösung der Rückhaltesysteme. Das System sorgt bei einem Frontalaufprall oder Überschlag für eine schnelle und situationsgerechte Auslösung der Rückhaltesysteme wie Airbags und Gurtstraffer.		0,00 0,00	S	S	S	S
						

# Serien- und Sonderausstattung.

## Sicherheit und Assistenzsysteme

	Code	Preis Euro inkl. MwSt. exkl. MwSt.	G 350 d	G 400 d	G 500	Mercedes-AMG G 63
<b>Verbandstasche</b> 		0,00 0,00	S	S	S	S
<b>Warndreieck</b> unten an der Fondsitzebank. Das Warndreieck ist unten an der Fondsitzebank angebracht.		0,00 0,00	S	S	S	S
<b>Warnweste für Fahrer</b> Nicht mit Warnweste für Fahrer und Passagiere (FM2)	FM1	0,00 0,00	S	-	S	S
<b>Warnwesten für Fahrer und Passagiere</b> für jeden Sitzplatz. Enthalten in STRONGER THAN TIME Edition (J40) Nicht mit Warnweste für Fahrer (FM1)	FM2	29,75 25,00	●	S	●	●
<b>Feuerlöscher</b> montiert vorn am Fahrersitz. Der Feuerlöscher befindet sich unterhalb der Vorderseite des Fahrersitzes.	Y16	148,75 125,00	●	●	●	●

● lieferbar gegen Mehrpreis

○ als Sonderausstattung ohne Mehrpreis lieferbar





S Serienausstattung

– nicht lieferbar

Abbildungen können Sonderausstattungen beinhalten.



# Serien- und Sonderausstattung.

## Parken und Rangieren

	Code	Preis Euro inkl. MwSt. exkl. MwSt.	G 350 d	G 400 d	G 500	Mercedes-AMG G 63
<p><b>Park-Paket mit Rückfahrkamera</b></p> <p>Das Park-Paket mit Rückfahrkamera erleichtert die Parkplatzsuche und -auswahl sowie das Ein- und Ausparken in Längs- und Querparklücken oder Garagen. Der Aktive Park-Assistent unterstützt den Fahrer mit automatischem Fahrstufenwechsel, Lenkeingriffen und Geschwindigkeitsregelung.</p> <p>Bestehend aus: Park-Assistent PARKTRONIC (EZ8) und Rückfahrkamera (FR8)</p> <p>Nicht mit Park-Paket mit 360°-Kamera (PA8)</p>	 EZ7	<b>1.344,70</b> 1.130,00	●	-	●	●
<p><b>Park-Paket mit 360°-Kamera</b></p> <p>Das Park-Paket mit 360°-Kamera und Aktivem Park-Assistenten erleichtert sowohl die Parkplatzsuche als auch das Ein- und Ausparken in Längs- und Querparklücken und ermöglicht durch vier vernetzte Kameras ein realitätsnahes Bild auf dem Display des Multimediasystems.</p> <p>Bestehend aus: Park-Assistent PARKTRONIC (EZ8) und 360° Kamera (JS1)</p> <p>Nicht mit Park-Paket mit Rückfahrkamera (EZ7)</p>	 PA8	<b>2.368,10</b> 1.990,00	●	S	●	●
<p><b>Park-Assistent PARKTRONIC</b></p> <p>Durch optische und akustische Warnsignale unterstützt der Park-Assistent PARKTRONIC den Fahrer beim Parken und Rangieren. Dies erleichtert das Ein- und Ausparken auch bei beengten Verhältnissen.</p> <p>Zugesteuert bei Park-Paket mit Rückfahrkamera (EZ7) oder Park-Paket mit 360°-Kamera (PA8)</p>	 EZ8	<b>0,00</b> 0,00	○	S	○	○
<p><b>Rückfahrkamera</b></p> <p>mit dynamischen Hilfslinien im Display des Multimediasystems. Rückwärts Einparken und Rangieren wird mit der Rückfahrkamera deutlich einfacher und sicherer. Sie schaltet sich automatisch beim Einlegen des Rückwärtsgangs ein und zeigt dem Fahrer auf dem Display des Multimediasystems die Umgebung hinter dem Fahrzeug mit dynamischen Hilfslinien.</p> <p>Zugesteuert bei Park-Paket mit Rückfahrkamera (EZ7)</p>	 FR8	<b>0,00</b> 0,00	○	-	○	○
<p><b>360°-Kamera</b></p> <p>Parken und Rangieren mit realistischem Rundumblick ermöglicht dieses System mit Hilfe von 4 vernetzten Kameras. Das direkte Fahrzeugumfeld kann im Display des Multimediasystems angezeigt werden und auch Hindernisse unterhalb der Fensterlinie für den Fahrer sichtbar machen.</p> <p>Zugesteuert bei Park-Paket mit 360°-Kamera (PA8)</p>	 JS1	<b>0,00</b> 0,00	○	S	○	○

# Serien- und Sonderausstattung.

## Infotainment, Navigation und Kommunikation

	Code	Preis Euro inkl. MwSt. exkl. MwSt.	G 350 d	G 400 d	G 500	Mercedes-AMG G 63
<p><b>COMAND Online</b> onlinefähiges Multimediasystem mit Display (31,2 cm (12,3")), Touchpad mit Controller, Touch-Control-Buttons am Lenkrad und Sprachbedienungssystem LINGUATRONIC, Festplattennavigation mit Satellitenkarten-Darstellung, Smartphone-Integration, Kommunikationsmodul für die Mercedes me Dienste, 3 Jahre kostenlose Online-Kartenupdates, Live Traffic Information, Mercedes me connect Basisdienste, Mercedes-Benz Apps, Mercedes-Benz Notrufsystem, Car-to-X-Communication, Concierge-Service. COMAND Online lässt bezüglich Infotainment, Navigation und Kommunikation kaum Wünsche offen. Die Anzeige erfolgt auf dem 31,2 cm (12,3") großen Display des Multimediasystems. Die Festplattennavigation führt mithilfe von Live Traffic Information, Verkehrsdaten in Echtzeit, schnell ans Ziel.</p>	EU4	0,00 0,00	S	S	S	S
						
<p><b>Digitales Radio</b> für die Standards DAB, DMB und DAB+. Das digitale Radio bietet rauschfreien Klang in CD-Qualität über DAB (inkl. DAB+ und DMB) und programmbegleitende Zusatzinformationen, z. B. Cover, Wetterkarten, Nachrichten und Staukarten. Drei DAB-Tuner sorgen im Hintergrund immer für die beste Empfangsqualität des eingestellten Senders.</p>	EF6	0,00 0,00	S	S	S	S
						
<p><b>Auto-Telefonie</b> für optimale Telefonie und Internetkonnektivität, mit SIM-Kartenleser und Bluetooth® Protokoll SAP. Diese Ausstattung erlaubt die Anbindung eines Mobiltelefons mittels Bluetooth® Protokoll SAP oder direkten Betrieb durch Einlegen einer SIM-Karte in den integrierten SIM-Kartenleser und Bedienung unter anderem über das Lenkrad. Die Außenantenne sorgt für bestmöglichen Empfang.</p>	EG1	535,50 450,00	●	●	●	●
<p><b>Smartphone Integration</b> bestehend aus Apple CarPlay™ und Android Auto. Mit dieser Ausstattung lassen sich via Apple CarPlay™ und Android Auto kompatible Smartphones mit entsprechendem Betriebssystem ins Fahrzeug integrieren und z.B. über Sprachsteuerung bedienen. Unterstützt werden Anwendungen und Apps inklusive der Navigation.</p>	EV1	0,00 0,00	S	S	S	S
						
<p><b>TV-Tuner</b> für digitalen Fernsehempfang mit Unterstützung u. a. von Mehrkanalton, EPG (Elektronische Programmzeitschrift) und Videotext. Fernsehen mit großer Programmauswahl in exzellenter Qualität – der TV-Tuner macht das auch im Fahrzeug möglich. Er unterstützt den Empfang digitaler Sender nach dem DVB-T- und DVB-T2-Standard sowie den Empfang verschlüsselter Sender dank CA-Schacht zur Aufnahme entsprechender CI+-Module. Nicht mit Digitales Radio für die Standards DAB, DMB und DAB+ (EF6)</p>	EM8	1.190,00 1.000,00	●	●	●	●

# Serien- und Sonderausstattung.

## Infotainment, Navigation und Kommunikation

	Code	Preis Euro inkl. MwSt. exkl. MwSt.	G 350 d	G 400 d	G 500	Mercedes-AMG G 63
<b>Lautsprecher 7-fach</b> 		0,00 0,00	S	S	S	S
<b>Burmester® Surround-Soundsystem</b> 15 Hochleistungslautsprecher und präzise auf den Innenraum abgestimmte Elektronik- und Akustik- elemente sorgen für den erstklassigen Burmester-Klang. Die Surround-Funktion oder die Sound- Optimierung für die vorderen und hinteren Plätze machen das Hörerlebnis noch intensiver. Nur mit Schiebedach (F15)	EU8	1.547,00 1.300,00	●	S	●	●
<b>Media Interface Kabel Kit</b> für universelle Schnittstelle in der Mittelkonsole bestehend aus: Mikro-USB, iPod® Dock und iPod® Lightning Kabel. Eine universelle Schnittstelle in der Mittelkonsole erlaubt die einfache Anbindung portabler Medien-Player wie iPod® oder iPhone®. Die Audioinhalte können so über die Infotainment- Systeme des Fahrzeugs komfortabel gesteuert und wiedergegeben werden.	EH3	59,50 50,00	●	●	●	●
<b>Widescreen Cockpit</b> erweitert das 31,2 cm (12,3") Display des Multimediasystems um ein hochauflösendes 31,2 cm (12,3") Instrumenten-Display mit 3 wählbaren Anzeigestilen unter einer durchgängigen Glasscheibe. Auf dem Instrumenten-Display des Widescreen Cockpits können die Informationen des Kombiinstrumentes variabler dargestellt werden. Seine hochauflösende Anzeige, 31,2 cm (12,3") Bildschirmdiagonale und 3 wählbare Anzeigestile machen die Darstellung von Fahrzeugfunktionen noch besser erlebbar.	J25	1.011,50 850,00	●	S	●	●
<b>Vorrüstung für Fond-Entertainment</b> Die in den Rückenlehnen von Fahrer- und Beifahrersitz integrierte Vorrüstung bietet für unterschied- liche Entertainment und Komfort Ausstattungen eine universelle und komfortable Anbindung ans Fahrzeug mit integrierter Stromversorgung. Die Vorrüstung ist ausschließlich für die Verwendung von Original Zubehör der MBAccessoires geeignet und ist nicht nachrüstbar.	EM3	202,30 170,00	●	●	●	●
<b>Fond-Entertainment</b> Filme, Internet, Videospiele oder Musik - das Fond-Entertainment mit diversen Schnittstellen für externe Medien sorgt für Kurzweiligkeit. Die zwei 25,65-cm (10") großen, an den Lehnen ange- brachten Touchscreens und sorgen für brillante Bildqualität. Nur mit Vorrüstung für Fond-Entertainment (EM3)	EM7	2.380,00 2.000,00	●	●	●	●

# Serien- und Sonderausstattung.

## Infotainment, Navigation und Kommunikation

**Kommunikationsmodul (LTE) für die Nutzung von Mercedes me connect Diensten Vorbereitung**  
für die Nutzung von Mercedes me connect Diensten mit besonders schneller und zuverlässiger Datenübertragung. Das Kommunikationsmodul LTE schafft mit einer fest eingebauten SIM-Karte, die Daten besonders schnell und zuverlässig überträgt, die technische Voraussetzung zur Nutzung der Mercedes me connect Dienste, die teilweise separat bei der Daimler AG gebucht werden müssen.



Zugesteuert mit Konnektivitäts-Paket Komfort (PBG)

### Vorrüstung für Fahrzeug Monitoring

Die Ausstattung Fahrzeug Monitoring schafft die technische Grundlage für die Nutzung von Ortungsdiensten. Auf Basis dieser Vorbereitung können unter anderem Dienste wie Geografische Fahrzeugüberwachung, Fahrzeugortung und Anzeige des Fahrzeugstandorts genutzt werden.

Zugesteuert mit Konnektivitäts-Paket Komfort (PBG)

### Vorrüstung für Fahrzeug Setup

Mit dem Fahrzeug Setup lassen sich über das Smartphone Fahrzeugeinstellungen ändern oder Fahrzeuginformationen abrufen, ganz bequem von zu Hause aus oder von unterwegs.



### Vorrüstung für Navigationsdienste

Dienst 3 Jahre ab Aktivierung kostenfrei nutzbar. Wo auch immer Sie hinfahren, Sie sind bestens informiert. Ihr Fahrzeug beantwortet Ihnen Fragen zu Ihrer Reise und Sie erfahren aktuelle Tankstellenpreise am Reiseziel, die Anzahl aktuell verfügbarer Parkplätze oder das aktuelle Wetter. Damit gelingt Ihnen die Reiseplanung noch leichter.

### Vorrüstung für Bürofunktion im Fahrzeug

Dienst 1 Jahr ab Aktivierung kostenfrei nutzbar. Nutzen Sie Ihre Zeit im Auto so sinnvoll und effektiv wie möglich. Dieser Dienst bringt eine Vielzahl der Microsoft Office 365-Funktionalitäten und direkten Zugriff auf benötigte Daten in Ihr Fahrzeug – sogar ohne eine zusätzliche App. Alle Bürofunktionen werden ablenkungsarm über die vertrauten Bedien- und Anzeigeelemente des Fahrzeugs gesteuert.

Für die Nutzung aller Umfänge der Bürofunktionen im Auto benötigen Sie einen Microsoft Office 365-Account.

Code	Preis Euro inkl. MwSt. exkl. MwSt.	G 350 d	G 400 d	G 500	Mercedes-AMG G 63
EK1	0,00 0,00	S	S	S	S
09U	0,00 0,00	S	S	S	S
08U	0,00 0,00	S	S	S	S
01U	0,00 0,00	S	S	S	S
02U	0,00 0,00	S	S	S	S

# Serien- und Sonderausstattung.

## Infotainment, Navigation und Kommunikation

### Live Traffic Information

Die Nutzung dieses Dienstes ermöglicht den Empfang aktueller und präziser Verkehrsinformationen für eine optimierte dynamische Zielführung und genauer berechnete Ankunftszeiten. Die Datenübertragung erfolgt mit Hilfe eines Kommunikationsmoduls über eine mobile Internetverbindung.

Bestandteil von COMAND Online (EU4)

Mit Kommunikationsmodul (LTE) (EK1) oder Kommunikationsmodul (UMTS) für die Nutzung von Mercedes me connect Diensten (EM2)



Code  
Preis Euro  
inkl. MwSt.  
exkl. MwSt.

EM0

0,00  
0,00

G 350 d

S

G 400 d

S

G 500

S

Mercedes-AMG G 63

S

### Mercedes-Benz Notrufsystem

Bei einem Unfall kann das Mercedes-Benz Notrufsystem dazu beitragen, die Zeitspanne bis zum Eintreffen der Rettungskräfte an der Unfallstelle entscheidend zu verkürzen. Die Datenübertragung erfolgt über ein Kommunikationsmodul mit eigener SIM-Karte. Dafür ist kein Mobiltelefon notwendig.



EK0

0,00  
0,00

S

S

S

S

## Technik

### ECO Start-Stopp-Funktion

Das automatische Abschalten des Motors im Stand, zum Beispiel im Stau oder an Ampeln, reduziert den Verbrauch, verringert Emissionen und spart Kraftstoffkosten. Die ECO Start-Stopp-Funktion arbeitet besonders wirkungsvoll, schnell und leise.



0,00  
0,00

S

S

S

S

### Direktlenkung

Den Komfort einer geschwindigkeitsabhängigen Servolenkung ergänzt die Direktlenkung mit einer vom Lenkwinkel abhängigen variablen Übersetzung. Dies führt zum Beispiel auf kurvenreichen Straßen zu agileren Fahrzeugreaktionen und erhöht bei der Geradeausfahrt die Spurstabilität.



0,00  
0,00

S

S

S

S

### Kraftstoffbehälter mit größerem Volumen (100l)

Der Kraftstofftank mit größerem Volumen fasst 100l, davon 12l Reserve.



K81

119,00  
100,00

●

S





●

S



# Serien- und Sonderausstattung.

## Antrieb

	Code	Preis Euro inkl. MwSt. exkl. MwSt.	G 350 d	G 400 d	G 500	Mercedes-AMG G 63
<b>Allradantrieb</b> Mit dem permanenten Allradantrieb wird die Motorleistung auf alle vier Räder übertragen. Drei Differenzial-Ausgleichsgetriebe sorgen für den Ausgleich der Drehzahlunterschiede.		0,00 0,00	S	S	S	S
<b>Geländeuntersetzung</b> elektrisch während der Fahrt zuschaltbar. Die Geländeuntersetzung passt die Schaltbereiche des Getriebes auf Fahrten im Gelände und bei Steigungen an und lässt sich durch einen Schalter im unteren Bedienfeld auf der Mittelkonsole einschalten.		0,00 0,00	S	S	S	S
<b>9G-TRONIC</b> Mit 9 Vorwärtsgängen ermöglicht dieses Automatikgetriebe Effizienz, Komfort und Dynamik auf einem ganz neuen Niveau. Es begeistert mit noch schnelleren Gangwechseln und sanfteren Schaltvorgängen. Gleichzeitig trägt die 9G-TRONIC dazu bei, den Kraftstoffverbrauch zu senken.		G43 0,00 0,00	S	S	S	-
<b>AMG SPEEDSHIFT TCT 9-Gang-Sportgetriebe</b> Mit 9 Gängen, fahrprogrammspezifischen Antriebseinstellungen, einem manuellen Modus sowie Zwischengas ermöglicht dieses Getriebe emotionale und dynamische Beschleunigungsmanöver. Für höchste Agilität sorgen kürzeste Schalt- und Reaktionszeiten.		G44 0,00 0,00	-	-	-	S
<b>AGILITY CONTROL Fahrwerk</b> Dieses Fahrwerk mit einem selektiven passiven Dämpfungssystem sorgt für ausgewogenen Fahrkomfort, indem es Abrollverhalten, Dämpfungswirkung und Stabilisierung entsprechend der Fahrbahnbeschaffenheit optimiert.		0,00 0,00	S	S	S	-

# Serien- und Sonderausstattung.

## Fahrwerk

### Differentialsperren 100%

Drei Differentialsperren ermöglichen selbst schwierigste Geländepassagen zu meistern, in denen im Extremfall nur ein Rad Traktion aufbauen kann. Aktiviert werden diese über drei prominent im Mitteldom platzierte Tasten.



Code	Preis Euro inkl. MwSt. exkl. MwSt.	G 350 d	G 400 d	G 500	Mercedes-AMG G 63
	0,00 0,00	S	S	S	S
	0,00 0,00	S	S	S	S
A20	1.547,00 1.300,00	●	S	●	-
A20	0,00 0,00	-	-	-	S

### DYNAMIC SELECT

Ein komfortables, sportliches, effizientes oder ganz individuelles Fahrverhalten lässt sich mit DYNAMIC SELECT per Fingerwippen abrufen. Je nach gewähltem Fahrprogramm werden Parameter wie die Charakteristik von Motor, Getriebe, ESP® und Lenkung angepasst.



### Fahrwerk mit adaptiver Verstelldämpfung

Das Fahrwerk mit adaptiver Verstelldämpfung steigert den Fahrkomfort und das erlebbare Fahrgefühl. Das System variiert je nach Untergrund kontinuierlich die Dämpferkennung und verbessert das bereits hohe Niveau des Serien-Fahrwerks mit frequenzselektiver Passivdämpfung.



### AMG RIDE CONTROL Fahrwerk

Das Fahrwerk bietet mit seiner adaptiven Verstelldämpfung drei Fahrwerksstufen. Per DYNAMIC SELECT kann der Fahrer zwischen "Comfort", "Sport" und "Sport+" wählen und so die Dämpfungscharakteristik anpassen - vom Cruisen bis zu betont sportlicher Fahrweise.



# Original-Zubehör.

Bei dem hier beschriebenen Zubehör handelt es sich um einen Auszug aus dem umfangreichen Zubehör-Sortiment für die G-Klasse.  
Die ausführlichen Zubehör-Informationen mit den genauen Produktbeschreibungen erhalten Sie bei Ihrem Mercedes-Benz Partner oder online unter <http://configurator.mercedes-benz-accessories.com>.  
Die angegebenen Preise verstehen sich ohne eventuelle Ein- bzw. Anbaukosten. Änderungen und Irrtümer vorbehalten.



Preis Euro  
inkl. MwSt.  
exkl. MwSt.

## Exterieur

	Bild-Nr.	Teilenummer	Preis Euro inkl. MwSt. exkl. MwSt.
Reifenluftdruckprüfer, schwarz	1	B6 658 8140	23,90 20,08
Radnabenabdeckung, Stern erhaben, schwarz	2	B6 647 0200	14,90 12,52
Radnabenabdeckung, Stern mit Lorbeerkranz, schwarz	3	A171 400 0125 9040	14,90 12,52
Ventilzierkappe, Set, 4-teilig, chrom	4	B6 647 2002	13,90 11,68

## Interieur

Style & Travel Equipment, Halter für Tablet PC Optimale Funktion mit Style & Travel Equipment Schutzhülle		A0008272200	102,00 85,71
Style & Travel Equipment, Schutzhülle bspw. für Samsung Galaxy S2		A0005801500	46,00 38,66
Style & Travel Equipment, Klapptisch		A0008160200	140,00 117,65
Style & Travel Equipment, Kleiderbügel	5	A0008104100	95,00 79,83
USB Power Charger	6	A213 820 0803	29,90 25,12
Kindersitz BABY-SAFE plus II, mit AKSE, schwarz, Limited Black, bis 13 kg		A000 970 1302	380,00 319,33
Kindersitz DUO plus, mit ISOFIX, schwarz, Limited Black, 9 bis 18 kg	7	A000 970 1702	380,00 319,33
Kindersitz KIDFIX XP, mit ISOFIT, schwarz, Limited Black, 15 bis 36 kg	8	A000 970 2302	310,00 260,50

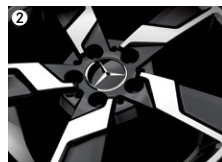

# Original-Zubehör.

	Bild-Nr.	Teilenummer	Preis Euro inkl. MwSt. exkl. MwSt.
<b>Cargo and Care</b>			
Grundträger		A463 890 2900	<b>450,00</b> 378,15
Mercedes-Benz Dachbox, bspw. Dachbox 400, beidseitig öffnend, schwarz metallic	1	A000 840 0000	<b>540,00</b> 453,78
Ski- und Snowboardträger Standard, bspw. für bis zu 4 Paar Ski oder 2 Snowboards	2	A000 890 0493	<b>125,00</b> 105,04
Ski- und Snowboardträger Komfort, bspw. für bis zu 6 Paar Ski oder 4 Snowboards		A000 890 0393	<b>205,00</b> 172,27
Kofferraumwanne, bspw. flach, schwarz	3	A463 814 0000	<b>80,00</b> 67,23
Zick-Zack-Ladekantenschutz, schwarz		A253 693 2000	<b>40,00</b> 33,61
Einkaufsbox, klappbar, anthrazit		A203 840 0020	<b>10,90</b> 9,16
Gepäckfixierung, schwarz	4	A000 987 0400	<b>21,00</b> 17,65
Verzurrgurt, schwarz	5	A000 890 0294	<b>37,00</b> 31,09
Kühlbox	6	A000 820 4206	<b>195,00</b> 163,87
Ladegerät mit Ladeerhaltungsfunktion, 5A, für Bleisäure- und Lithiumbatterien	7	A000 982 3021	<b>105,00</b> 88,24



# Weitere technische Daten.

Typ	Leergewicht/ Zuladung <sup>4</sup> / Zulässiges Gesamtgewicht (kg)	Gepäckraum- volumen (VDA) (l)	Anhängelast ungebremst/ gebremst (kg)	Tankinhalt/ davon Reserve (l)
Geländewagen 5 Sitzer, 5 Türen Diesel				
<b>G 350 d</b>	2.451/699/3.150	667 - 1.941	750/3.500 <sup>1</sup>	75/10

<sup>1</sup> Gesetzliche Anforderungen mit 12% bei 3.500 kg erfüllt.

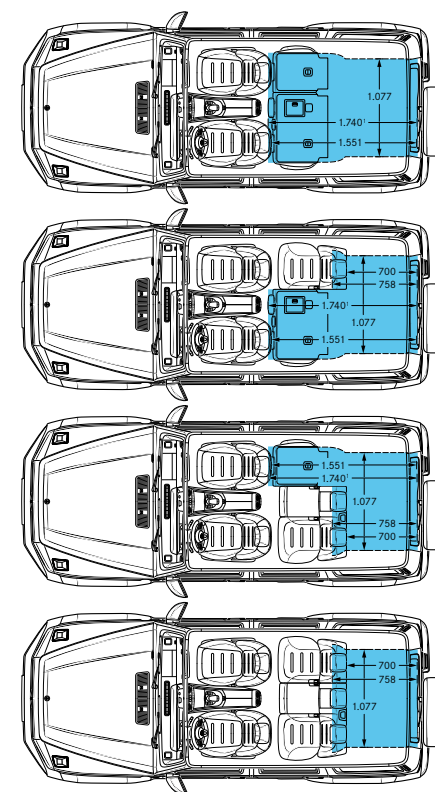
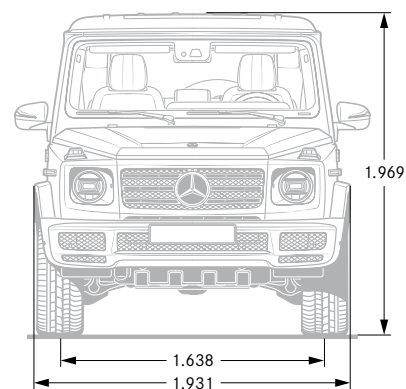
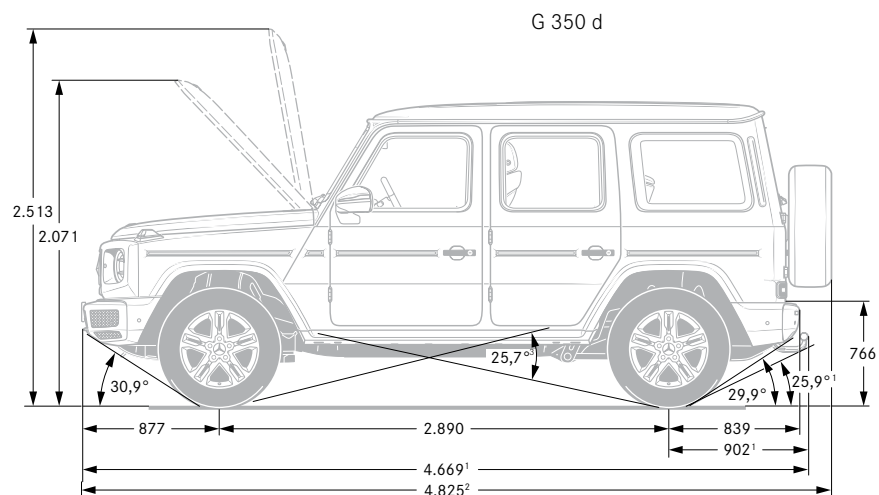

<sup>1</sup> Mit Anhängerkupplung Sonderausstattung    <sup>2</sup> Inkl. Kennzeichen-Adapter (8mm)

<sup>3</sup> Masse des Kraftfahrzeugs in fahrbereitem Zustand mit dem zu mindestens 90 % seines Fassungsvermögens gefüllten Kraftstofftank, zuzüglich der Masse des Fahrers (per Gesetz pauschal mit 75 kg veranschlagt), des Kraftstoffs und der Flüssigkeiten, ausgestattet mit der Standardausrüstung gemäß den Herstellerangaben sowie, sofern vorhanden, der Masse des Aufbaus, des Führerhauses, der Anhängervorrichtung und des Ersatzrads/der Ersatzräder sowie des Werkzeugs. Sonderausstattungen, Zusatzausrüstungen und Zubehör können einen Einfluss auf Gewicht, verbleibende Nutzlast, Rollwiderstand, Aerodynamik usw. haben und damit auch die Verbrauchs- und CO<sub>2</sub>-Werte beeinflussen.

<sup>1</sup> Gemessen bei 14,4° Neigung

# Weitere technische Daten.

Typ	Leergewicht/ Zuladung <sup>4</sup> / Zulässiges Gesamtgewicht (kg)	Gepäckraum- volumen (VDA) (l)	Anhängelast ungebremst/ gebremst (kg)	Tankinhalt/ davon Reserve (l)
Geländewagen 5 Sitzer, 5 Türen Diesel				
<b>G 400 d</b>	2.472/678/3.150	667 - 1.941	750/3.500 <sup>1</sup>	100/12

<sup>1</sup> Gesetzliche Anforderungen mit 12% bei 3.500 kg erfüllt.

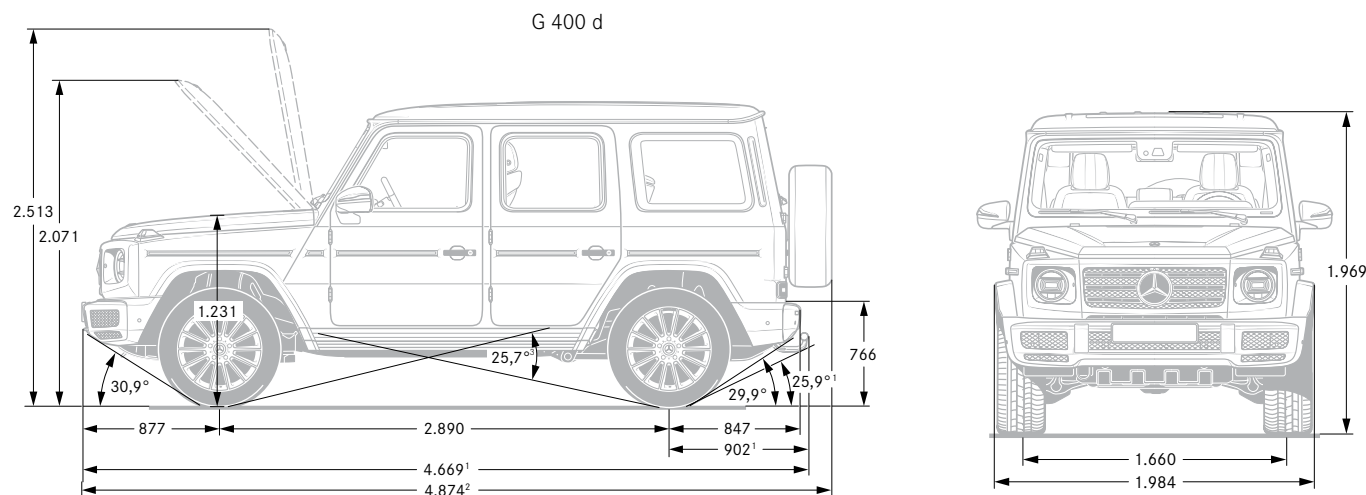

<sup>1</sup> Mit Anhängerkupplung Sonderausstattung    <sup>2</sup> Inkl. Kennzeichen-Adapter (8mm)

<sup>3</sup> Masse des Kraftfahrzeugs in fahrbereitem Zustand mit dem zu mindestens 90 % seines Fassungsvermögens gefüllten Kraftstofftank, zuzüglich der Masse des Fahrers (per Gesetz pauschal mit 75 kg veranschlagt), des Kraftstoffs und der Flüssigkeiten, ausgestattet mit der Standardausrüstung gemäß den Herstellerangaben sowie, sofern vorhanden, der Masse des Aufbaus, des Führerhauses, der Anhängervorrichtung und des Ersatzrads/der Ersatzräder sowie des Werkzeugs. Sonderausstattungen, Zusatzausrüstungen und Zubehör können einen Einfluss auf Gewicht, verbleibende Nutzlast, Rollwiderstand, Aerodynamik usw. haben und damit auch die Verbrauchs- und CO<sub>2</sub>-Werte beeinflussen.

# Weitere technische Daten.

Typ	Leergewicht/ Zuladung <sup>4</sup> / Zulässiges Gesamtgewicht (kg)	Gepäckraum- volumen (VDA) (l)	Anhängelast ungebremst/ gebremst (kg)	Tankinhalt/ davon Reserve (l)
Geländewagen 5 Sitzer, 5 Türen Benziner	2.429/721/3.150	667 - 1.941	750/3.500 <sup>1</sup>	75/10

<sup>1</sup> Gesetzliche Anforderungen mit 12% bei 3.500 kg erfüllt.

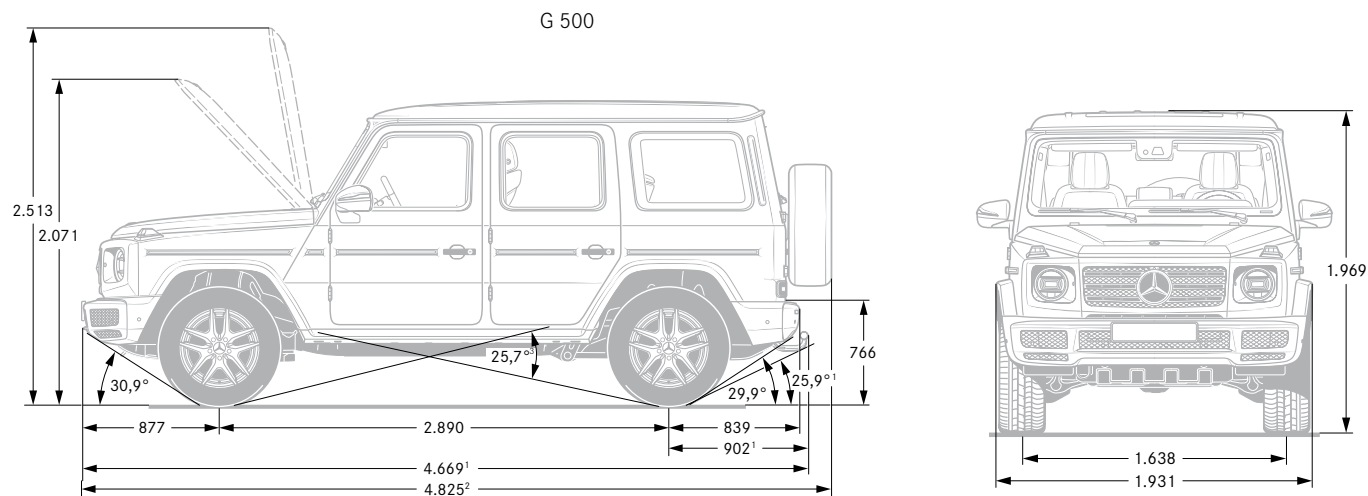

<sup>1</sup> Mit Anhängerkupplung Sonderausstattung    <sup>2</sup> Inkl. Kennzeichen-Adapter (8mm)

<sup>3</sup> Masse des Kraftfahrzeugs in fahrbereitem Zustand mit dem zu mindestens 90 % seines Fassungsvermögens gefüllten Kraftstofftank, zuzüglich der Masse des Fahrers (per Gesetz pauschal mit 75 kg veranschlagt), des Kraftstoffs und der Flüssigkeiten, ausgestattet mit der Standardausrüstung gemäß den Herstellerangaben sowie, sofern vorhanden, der Masse des Aufbaus, des Führerhauses, der Anhängervorrichtung und des Ersatzrads/der Ersatzräder sowie des Werkzeugs. Sonderausstattungen, Zusatzausrüstungen und Zubehör können einen Einfluss auf Gewicht, verbleibende Nutzlast, Rollwiderstand, Aerodynamik usw. haben und damit auch die Verbrauchs- und CO<sub>2</sub>-Werte beeinflussen.

# Weitere technische Daten.

Typ	Leergewicht/ Zuladung <sup>4</sup> / Zulässiges Gesamtgewicht (kg)	Gepäckraum- volumen (VDA) (l)	Anhängelast ungebremst/ gebremst (kg)	Tankinhalt/ davon Reserve (l)
Geländewagen 5 Sitzer, 5 Türen Benziner	2.560/640/3.200	667 - 1.941	750/3.500	100/12

<sup>1</sup> Gesetzliche Anforderungen mit 12% bei 3.500 kg erfüllt.

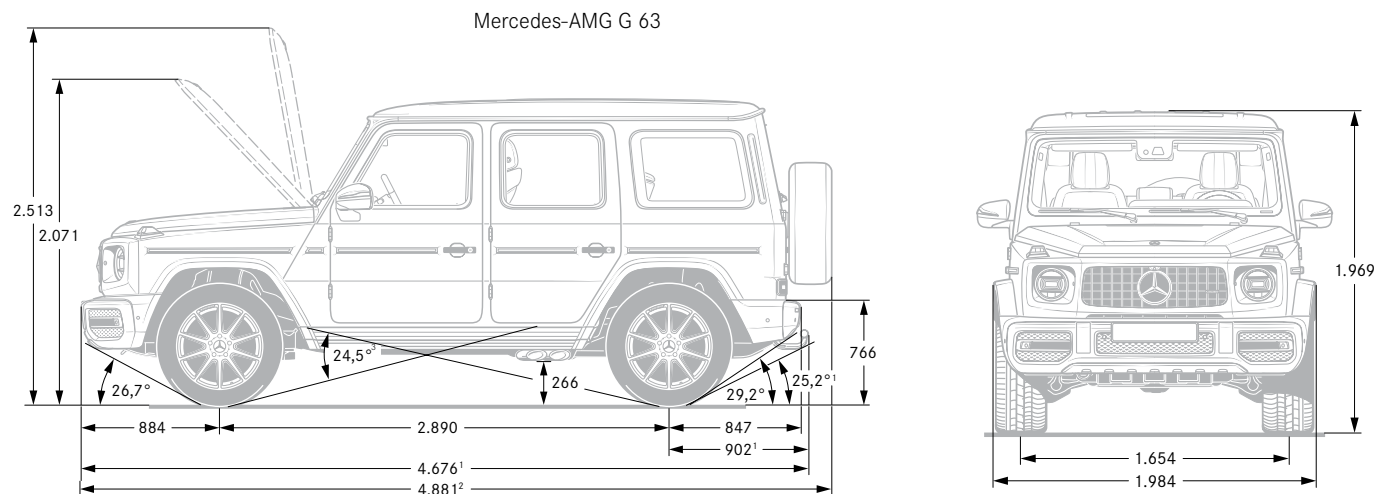

<sup>1</sup> Mit Anhängerkupplung Sonderausstattung    <sup>2</sup> Inkl. Kennzeichen-Adapter (8mm)

<sup>3</sup> Masse des Kraftfahrzeugs in fahrbereitem Zustand mit dem zu mindestens 90 % seines Fassungsvermögens gefüllten Kraftstofftank, zuzüglich der Masse des Fahrers (per Gesetz pauschal mit 75 kg veranschlagt), des Kraftstoffs und der Flüssigkeiten, ausgestattet mit der Standardausrüstung gemäß den Herstellerangaben sowie, sofern vorhanden, der Masse des Aufbaus, des Führerhauses, der Anhängervorrichtung und des Ersatzrads/der Ersatzräder sowie des Werkzeugs. Sonderausstattungen, Zusatzausrüstungen und Zubehör können einen Einfluss auf Gewicht, verbleibende Nutzlast, Rollwiderstand, Aerodynamik usw. haben und damit auch die Verbrauchs- und CO<sub>2</sub>-Werte beeinflussen.



# Service.

## Mercedes-Benz KomplettService-Paket

Ihr Mercedes-Benz Service sorgt dafür, dass vom ersten Kilometer an die Sicherheit, Zuverlässigkeit und der Wert Ihres Mercedes bestmöglich bewahrt werden. So genießen Sie mit unserem KomplettService-Paket vielfältige Leistungen - und sind damit jederzeit einfach entspannt unterwegs. Das KomplettService-Paket umfasst bis zu fünf Jahre lang sämtliche Service-Arbeiten.<sup>1</sup>

<sup>1</sup> Gemäß den jeweiligen Bedingungen des KomplettService-Pakets.

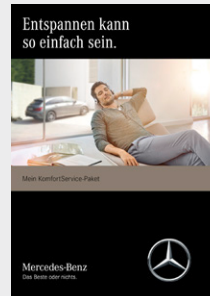

Preis/Monat  
inkl. 19% MwSt.

auf Anfrage

G 350 d

G 400 d

G 500

Mercedes-AMG G 63

## Mercedes-Benz Garantie-Paket

Verlängern Sie ganz einfach Ihren Schutz vor unvorhersehbaren Reparaturen. Das Mercedes-Benz Garantie-Paket gibt Ihnen nach Ablauf der Neufahrzeug-Garantie finanzielle Sicherheit. Sie können es günstig bereits beim Neufahrzeugkauf oder erst zu einem späteren Zeitpunkt abschließen und bis ins 12. Laufjahr Ihres Fahrzeugs immer wieder verlängern. Sie sichern sich damit umfangreiche Garantie- und Reparaturleistungen<sup>2</sup> von Ihrem Mercedes-Benz Service.

<sup>2</sup> Gemäß den jeweiligen Bedingungen des Garantie-Pakets.

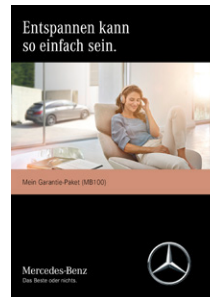

Kaufpreis  
inkl. 19% MwSt.

Garantie-Paket 12 Monate

565,00

●

●

●

-

759,00

-

-

-

●

Garantie-Paket 24 Monate

1.189,00

●

●

●

-

1.709,00

-

-

-

●

Garantie-Paket 36 Monate

2.029,00

●

●

●

-

3.029,00

-

-

-

●

● lieferbar gegen Mehrpreis

○ als Sonderausstattung ohne Mehrpreis lieferbar

S Serienausstattung

- nicht lieferbar

# Finanzdienstleistungen und Versicherungen.

## Mercedes-Benz Bank

Profitieren Sie von der Mercedes-Benz Qualität, Zuverlässigkeit und Sicherheit auch in Ihren finanziellen Angelegenheiten. Mit unseren Finanzierungs- und Leasingprodukten haben Sie flexible Möglichkeiten, sich Ihren Wunsch eines neuen Mercedes zu erfüllen. Und unsere Versicherungen bieten zuverlässigen Schutz für Ihr Auto und Ihr Budget. Darüber hinaus runden Produkte zum Anlegen das Angebot ab.

Erfahren Sie mehr unter [www.mercedes-benz-bank.de](http://www.mercedes-benz-bank.de)



## Mobilität aus einer Hand

Wählen Sie die individuelle Kombination, die zu Ihrem Leben passt.

Mit Business-Leasing plus für Firmenkunden und Privat-Leasing plus für Privatkunden erhalten Sie Leasing und Versicherung in einer festen monatlichen Rate.

Bei der Plus3-Finanzierung entscheiden Sie am Vertragsende, ob Sie Ihr Fahrzeug behalten, verkaufen oder zum vertraglich garantierten Restwert\* zurückgeben möchten. Und für Ihren flexiblen Mobilitätsbedarf ermöglicht Ihnen Mercedes-Benz Rent den Mercedes Ihrer Wahl zur Miete.

\*Diese Option beruht auf einer Zusatzvereinbarung zwischen Ihnen und Ihrem Händler.



## MercedesCard

Die neue MercedesCard\* ist auf höchste Ansprüche zugeschnitten. Mit der MercedesCard bezahlen Sie weltweit komfortabel und profitieren von Reise- und Versicherungsleistungen, automobilen Leistungen, einem attraktiven Bonusprogramm und finanziellen Freiheiten. Und Sie können ganz individuell auch optionale Versicherungen wie ein Reise- oder Shopping-Paket auswählen.

Informieren Sie sich und beantragen Sie die neue MercedesCard unter: <https://mercedescard.bw-bank.de/vergleich/>

\*Kartenherausgebendes Institut und Vertragspartner ist die Landesbank Baden-Württemberg/BW-Bank.

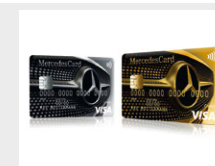

## Mercedes-Benz Autoversicherung

Ein Mercedes sollte auch wie ein Mercedes versichert sein. Aus diesem Grund sichert die Mercedes-Benz Autoversicherung\* Ihren Wagen nicht nur umfassend ab.

Im Schadenfall wird Ihr Mercedes außerdem stets nach Herstellervorgaben in einer Mercedes-Benz Werkstatt repariert.

\*Versicherer: HDI Versicherung AG, vermittelt durch die Mercedes-Benz Bank AG. Es gelten die allgemeinen Versicherungsbedingungen.

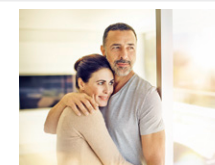

## Kaufpreisschutz

Erweitern Sie die Leistungen Ihrer Vollkaskoversicherung. Der Kaufpreisschutz\* schließt bei Totalschaden, Diebstahl oder Zerstörung bis zu 48 Monate lang die Lücke zwischen Kaufpreis und Wiederbeschaffungswert. So steht Ihnen für den Kauf eines neuen Fahrzeugs der ursprüngliche Kaufpreis erneut zur Verfügung.

\*Versicherer: Zurich Insurance plc NDL für Deutschland, vermittelt durch die Mercedes-Benz Bank AG. Es gelten die allgemeinen Versicherungsbedingungen.



# Fahrzeugabholung.

Mehr Informationen zur Fahrzeugabholung im Kundencenter finden Sie in unserer praktischen Web-App.



Bequem den QR-Code scannen oder [www.mbkundencenter.com](http://www.mbkundencenter.com) besuchen.

Besuchen Sie die Erfinder des Automobils und erleben Sie Ihre ganz persönlichen Sternstunden in einem der Mercedes-Benz Kundencenter. Erfahren Sie hautnah, wie wir mit modernster Technik Fahrzeuge nach den individuellen Wünschen unserer Kunden entstehen lassen, und nehmen Sie an einer Werkbesichtigung durch unsere Automobilfertigung teil!

## Mercedes-Benz Kundencenter Bremen

Erleben Sie das Werk in Bremen als Kompetenzzentrum der C-Klasse: Limousine, T-Modell, Coupé, Cabriolet und GLC oder als Sportwagenschmiede für SL, SLC, E-Klasse Coupé und E-Klasse Cabriolet. Lernen Sie unseren Geländewagen-Parcours „The Rock“ kennen und stellen Sie den GLC auf die Probe. Das Kundencenter freut sich darauf, seinen Gästen einen unvergesslichen Tag zu bereiten.

Die Abholung Ihrer neuen G-Klasse ist im Mercedes-Benz Kundencenter Bremen für Sie kostenlos.

Im Holter Feld  
28309 Bremen  
Telefon: +49 421 419-5350  
E-Mail:  
[kundencenter.bremen@daimler.com](mailto:kundencenter.bremen@daimler.com)



## Mercedes-Benz Kundencenter Rastatt

Gehen Sie mit auf Entdeckungstour und werden Sie Zeuge, wie die A- und B-Klasse sowie der GLA im Mercedes-Benz Werk Rastatt, dem Kompetenzzentrum der Kompaktfahrzeuge, entstehen. Auf dem neuen Erlebnis-Parcours „A-Rock“ wird das Fahren zum Abenteuer. Offroad Begeisterte können sich hier von der Qualität des im Werk Rastatt produzierten GLA selbst überzeugen. Erleben Sie bei uns einen Tag wie keinen anderen! Wir freuen uns auf Sie.

Die Abholung Ihrer neuen G-Klasse ist im Mercedes-Benz Kundencenter Rastatt für Sie kostenlos.

Gottlieb-Daimler-Straße  
76437 Rastatt  
Telefon: +49 7222 9123388  
E-Mail:  
[kundencenter.rastatt@daimler.com](mailto:kundencenter.rastatt@daimler.com)



## Mercedes-Benz Kundencenter Sindelfingen

Das Mercedes-Benz Werk Sindelfingen ist Kompetenzzentrum für Fahrzeuge der Ober- und Luxusklasse. Hier entstehen S- und E-Klasse sowie CLS und Mercedes-AMG GT. Im Kundencenter in Sindelfingen trifft Tradition auf Moderne. Seit 1953 können Kunden auf Wunsch ihren neuen Mercedes direkt im Werk in Empfang nehmen. Die neu gestalteten Räumlichkeiten des Kundencenters bieten Ihnen mehr Anlass denn je für einen Besuch. Überzeugen Sie sich selbst!

Die Abholung Ihrer neuen G-Klasse ist im Mercedes-Benz Kundencenter Sindelfingen für Sie kostenlos.

Käsbrünnelestraße  
71063 Sindelfingen  
Telefon: +49 7031 90-70403  
E-Mail:  
[kundencenter.sindelfingen@daimler.com](mailto:kundencenter.sindelfingen@daimler.com)



## AMG Kundencenter in Affalterbach

Eine Begegnung der unvergesslichen Art erwartet Sie in Affalterbach: Das Headquarter von Mercedes-AMG ist der ideale Ort, um Ihren neuen Traumwagen entgegenzunehmen. In der Heimat der Driving Performance spüren Sie den AMG-Spirit hautnah. Bei einer Werksführung lernen Sie die berühmte Motorenmanufaktur kennen und erleben die Philosophie „One Man - One Engine“ in Aktion. Nach einer Stärkung in der AMG Private Lounge ist es soweit: Ihr Mercedes-AMG erwartet Sie. Genießen Sie den Augenblick! Sobald Sie bereit sind, macht Sie Ihr AMG-Experte mit der Technik vertraut. Und dann starten Sie mit einem vollgetankten Fahrzeug und einer kleinen Überraschung zu Ihrer ersten Fahrt.

Die Abholung Ihres neuen AMG-Fahrzeugs ist im Kundencenter Affalterbach gegen einen Aufpreis von 892,50 € (inklusive Mehrwertsteuer) möglich.

Mercedes-AMG GmbH  
Daimlerstraße 1  
71563 Affalterbach  
Telefon: +49 7144 -302 0  
E-Mail:  
[fahrzeugabholung-amg@daimler.com](mailto:fahrzeugabholung-amg@daimler.com)



Fragen Sie Ihren Mercedes-Benz Vertragspartner zu näheren Details.

# Mercedes me connect.

## Voraussetzung:

Für die Nutzung der nachfolgend aufgeführten Dienste ist eine Registrierung im Mercedes me Portal sowie die Zustimmung zu den Nutzungsbedingungen für die Mercedes me connect Dienste notwendig. Zusätzlich muss das jeweilige Fahrzeug mit dem Benutzerkonto verknüpft sein. Nach Ablauf der initialen Laufzeit können die Dienste kostenpflichtig verlängert werden. Die erstmalige Aktivierung der Dienste ist innerhalb von 1 Jahr ab Erstzulassung oder Inbetriebnahme durch den Kunden möglich, je nachdem was zuerst erfolgt.

	Vertragsrechtliche Einschränkungen	COMAND Online (EU4)
<b>Basisdienste</b> Wartungsmanagement, Unfallmanagement, Pannenmanagement, Telediagnose, Fahrzeugdiagnose.	Unbegrenzte Laufzeit	S
<b>Mercedes-Benz Notrufsystem (EK0)</b> Bei einem Unfall kann das Mercedes-Benz Notrufsystem dazu beitragen, die Zeitspanne bis zum Eintreffen der Rettungskräfte an der Unfallstelle entscheidend zu verkürzen. Die Datenübertragung erfolgt über ein Kommunikationsmodul mit eigener SIM-Karte. Dafür ist kein Mobiltelefon notwendig.	Unbegrenzte Laufzeit	S
<b>Vorrüstung für Bürofunktion im Fahrzeug (02U)</b> Nutzen Sie Ihre Zeit im Auto so sinnvoll und effektiv wie möglich. Dieser Dienst bringt eine Vielzahl der Microsoft Office 365-Funktionalitäten und direkten Zugriff auf benötigte Daten in Ihr Fahrzeug – sogar ohne eine zusätzliche App. Alle Bürofunktionen werden ablenkungsarm über die vertrauten Bedien- und Anzeigeelemente des Fahrzeugs gesteuert.	1 Jahr ab Aktivierung kostenfrei nutzbar	S
<b>Vorrüstung für Fahrzeug Monitoring (09U)</b> Die Ausstattung Fahrzeug Monitoring schafft die technische Grundlage für die Nutzung von Ortungsdiensten. Auf Basis dieser Vorbereitung können unter anderem Dienste wie Geografische Fahrzeugüberwachung, Fahrzeugortung und Anzeige des Fahrzeugstandorts genutzt werden.	3 Jahre ab Aktivierung kostenfrei nutzbar	S
<b>Vorrüstung für Fahrzeug Setup (08U)</b> Mit dem Fahrzeug Setup lassen sich über das Smartphone Fahrzeugeinstellungen ändern oder Fahrzeuginformationen abrufen, ganz bequem von zu Hause aus oder von unterwegs.	3 Jahre ab Aktivierung kostenfrei nutzbar	S
<b>Vorrüstung für Live Traffic Information (EM0)</b> Die Nutzung dieses Dienstes ermöglicht den Empfang aktueller und präziser Verkehrsinformationen für eine optimierte dynamische Zielführung und genauer berechnete Ankunftszeiten. Die Datenübertragung erfolgt mit Hilfe eines Kommunikationsmoduls über eine mobile Internetverbindung.	3 Jahre ab Aktivierung kostenfrei nutzbar	S
<b>Vorrüstung für Live Traffic Information (01U)</b> Wo auch immer Sie hinfahren, Sie sind immer bestens informiert. Ihr Fahrzeug beantwortet Ihnen Fragen zu Ihrer Reise und Sie erfahren aktuelle Tankstellenpreise am Reiseziel, die Anzahl verfügbarer Parkplätze oder das aktuelle Wetter. Damit gelingt Ihnen die Reiseplanung noch leichter.	3 Jahre ab Aktivierung kostenfrei nutzbar	S

Ihr Weg, um diese Dienste nutzen zu können:

Rufen Sie die Seite Mercedes me connect (<https://me.mercedes-benz.com>) auf und klicken Sie dann auf „Registrieren“. Geben Sie jetzt die geforderten Daten ein und klicken Sie anschließend auf „Registrieren“. Im Anschluss erhalten Sie eine E-Mail. Klicken Sie in dieser auf den Link „Registrierung abschließen“ und legen Sie Ihr individuelles Passwort fest. Klicken Sie nun auf „Nutzungsbedingungen akzeptieren“. Lesen Sie die Nutzungsbedingungen durch und akzeptieren Sie diese. Ihr Fahrzeug können Sie nun mit Ihrem Profil bei Ihrem Mercedes-Benz Partner verknüpfen lassen. Hierfür ist Ihre E-Mail-Adresse, der Fahrzeugschein und der Ausweis notwendig. Richten Sie sich anschließend auf Ihrem Smartphone/Tablet die Seite <http://connect.mercedes.me> ein oder laden Sie die Mercedes App me auf Ihr Smartphone, um die Dienste bequem von überall zu nutzen.

● lieferbar gegen Mehrpreis   ○ als Sonderausstattung ohne Mehrpreis lieferbar   S Serienausstattung   – nicht lieferbar



**Mercedes-Benz ist einer der Gründungspartner der Stiftung „Laureus Sport for Good Foundation“.**

Seit der Stiftungsgründung im Jahr 2000 unterstützt und fördert Mercedes-Benz die Ziele und Werte dieses weltweiten, gemeinnützigen Programms: mit sozialen Sportprojekten das Leben von benachteiligten oder kranken Kindern und Jugendlichen zu verbessern. Laureus wurde zu einem grundlegenden Bestandteil der gesellschaftlichen Verantwortung von Mercedes-Benz. Jeder neue Mercedes ist daher ein Botschafter dieser Werte. Mit dem Kauf eines Mercedes unterstützen Sie die Stiftung „Laureus Sport for Good Foundation“.

**Speicherung technischer Daten im Fahrzeug:** Elektronische Fahrzeugkomponenten (z.B. Airbag-Steuergerät, Motorsteuergerät, etc.) enthalten Datenspeicher für technische Fahrzeugdaten, wie z. B. Meldungen im Falle von Funktionsstörungen, Geschwindigkeit des Fahrzeuges, Bremsstärke oder Funktionsweise von Rückhalte- und Fahrerassistenz-Systemen im Falle eines Unfallereignisses (Audio- und Videodaten werden nicht gespeichert). Die Daten werden flüchtig, punktuell als Momentaufnahme z.B. im Falle einer Störungsmeldung, über einen sehr kurzen Aufzeichnungszeitraum (maximal wenige Sekunden) z.B. im Falle eines Unfalls oder in zusammengefasster Form z.B. zur Bewertung der Bauteilbeanspruchung gespeichert. Die gespeicherten Daten können über Schnittstellen im Fahrzeug ausgelesen, von geschulten Technikern zur Diagnose und Behebung etwaiger Funktionsstörungen oder vom Hersteller zur Analyse und zur weiteren Verbesserung von Fahrzeugfunktionen verarbeitet und genutzt werden. Auf Wunsch des Kunden können Daten auch als Basis für weitere optionale Dienstleistungen dienen. Eine Übertragung der Daten aus dem Fahrzeug heraus an den Hersteller bzw. Dritte erfolgt grundsätzlich nur aufgrund gesetzlicher Erlaubnis (z.B. Fahrzeugnotruf e-Call), oder aufgrund vertraglichen Einverständnisses mit dem Kunden unter Berücksichtigung des Datenschuttsrechts. Weitere Informationen zu gespeicherten Daten im Fahrzeug befinden sich in der Betriebsanleitung des Fahrzeugs. Diese finden Sie gedruckt und interaktiv im Fahrzeug oder online unter [www.mercedes-benz.de/betriebsanleitung](http://www.mercedes-benz.de/betriebsanleitung).

Nach Redaktionsschluss können sich am Produkt Änderungen ergeben haben.

Daimler AG, Mercedes-Benz Cars Vertrieb Deutschland, Mühlenstraße 30, 10243 Berlin, MBD/VPV 1800 · 0719 / 63 · Ausgabe 1

(aktualisiert: 18. Juli 2019)

[www.mercedes-benz.de](http://www.mercedes-benz.de)