

# C-Klasse

T-Modell und All-Terrain



Preisliste gültig ab 19. Mai 2022

Mercedes-Benz



# Willkommen.

In der Markenwelt von Mercedes-Benz.



Mit mehr als 10 Millionen verkauften Fahrzeugen ist die C-Klasse die erfolgreichste Mercedes-Benz Baureihe. Sie bringt alles mit, um diesen Erfolg fortzusetzen: sportlich im Exterieur, futuristisch im Innenraum, mit MBUX der Generation NTG 7 und Fahrassistenz-Systemen, die teilautomatisiert fahren können.

Die Mercedes-Benz Next Level Intelligent Drive Assistenzsysteme entlasten den Fahrer spürbar. In Summe sorgen sie für einen Komfort und für eine Sicherheit, die einzigartig sind – und damit ganz typisch für eine C-Klasse. Erleben und genießen Sie diese Innovationen in einer besonderen Atmosphäre und lassen Sie sich verwöhnen, wenn erstklassiges Fahrgefühl auf höchste Wertanmutung trifft.

Sie ahnen es bereits: Die Möglichkeiten, die C-Klasse zu Ihrer ganz persönlichen zu machen, sind nahezu grenzenlos. Nehmen Sie sich die Zeit. Stöbern Sie in aller Ruhe in dieser Preisliste, konfigurieren Sie Ihr Wunschfahrzeug online und sprechen Sie uns vor Ort bei Ihrem Mercedes-Benz Partner an. Gerne können Sie auch eine Probefahrt vereinbaren und sich höchstpersönlich von unserem Anspruch überzeugen.

Ihr Mercedes-Benz Team

Über den detaillierten Umfang der Sonderausstattungen informiert Sie gerne Ihr Mercedes-Benz Partner. Weitere Informationen erhalten Sie unter [www.mercedes-benz.de](http://www.mercedes-benz.de) und über unsere Mercedes-Benz Kundenbetreuung: Montag bis Freitag von 7.30 – 20.00 Uhr  
Telefon: 00800 9 7777777



# Inhalt.

<b>Vorwort</b>	<b>2</b>
<b>Produkt-Highlights</b>	<b>4</b>
<b>Modellvarianten und technische Daten</b>	<b>5</b>
<b>Design</b>	<b>9</b>
Lines und Design-Pakete	
Zierelemente	
Lacke	
Kombinationsmöglichkeiten Polster und Lacke	
<b>Mercedes-AMG</b>	<b>31</b>
<b>All-Terrain</b>	<b>42</b>
<b>Elektromobilität</b>	<b>47</b>
<b>Business-Paket</b>	<b>54</b>
<b>High-End Business-Paket</b>	<b>56</b>
<b>Serien- und Sonderausstattung</b>	<b>58</b>
Exterieur	
Interieur	
Sicherheit und Assistenzsysteme	
Parken und Rangieren	
Infotainment, Navigation und Kommunikation	
Technik	
Antrieb	
Fahrwerk	
<b>Fahrhilfen</b>	<b>89</b>
<b>Weitere technische Daten</b>	<b>92</b>
<b>Service</b>	<b>93</b>
<b>Finanzdienstleistungen und Versicherungen</b>	<b>94</b>
<b>Fahrzeugabholung</b>	<b>95</b>
<b>Mercedes me connect</b>	<b>96</b>



# Produkt-Highlights.

## Die neue C-Klasse Limousine – Upgrade your comfort zone.

Mit mehr als 10 Millionen verkauften Fahrzeugen ist die C-Klasse die erfolgreichste Mercedes-Benz Baureihe. Unsere neue Mittelklasse-Limousine bringt alles mit, um diesen Erfolg fortzusetzen: sportlich im Exterieur, futuristisch im Innenraum, mit MBUX der Generation NTG 7 und Fahrassistenz-Systemen, die teilautomatisiert fahren können.

## Fahrassistenz-Paket Plus

Ihr Mercedes präsentiert sich als mitdenkender Partner: Das Sensorsystem des Fahrassistenz-Paket Plus bestehend aus Kameras, Radar und Ultraschall erfasst das Umfeld. Ihr Mercedes übernimmt für Sie das Bremsen und Beschleunigen – je nach Wunsch dynamisch oder komfortabel, aber immer wohl dosiert auf den vorausfahrenden Verkehr abgestimmt. Dabei werden Streckengegebenheiten wie Kurven, Kreisverkehre oder Kreuzungen berücksichtigt und erkannte Geschwindigkeitslimits automatisch und vorausschauend berücksichtigt.

## DIGITAL LIGHT mit Projektionsfunktion

Das HD-System arbeitet wie ein Beamer und reagiert mit brilliantem Licht auf veränderte Bedingungen von Verkehr, Fahrbahn oder Wetter. Der Adaptive Fernlicht-Assistent Plus schneidet entgegenkommenden oder vorausfahrenden Verkehr mit höchster Präzision aus. So vergrößert sich der nutzbare Lichtkegel insgesamt deutlich. Die Scheinwerfer verschieben die Hell-Dunkel-Grenze flüssig und stufenlos – beinahe als sei das Licht mit anderen Verkehrsteilnehmern verknüpft. Ein Highlight im wahrsten Sinne des Wortes sind die Projektionsfunktionen des DIGITAL LIGHT, die Ihr Fahrerlebnis mit Führungslinien, Symbolen und Animationen bereichern und sicherer machen können.

## Multikontursitze

Maßgeschneidert und verwöhnend: Diese Sitze vereinen zahlreiche Einstelloptionen mit exklusiven Wohlfühl-Extras. Ergonomische Details ermöglichen eine perfekt passende Sitzposition: Aufblasbare Seitenkissen sorgen für intensiven Seitenhalt. Angenehme Massagefunktionen mit bis zu sechs verschiedenen Programmen verwandeln jede Fahrt in einen Genuss.

## Hinterachslenkung

Die optionale Hinterachslenkung (201) ist erstmals für die C-Klasse erhältlich. Sie lenkt mit einem Lenkwinkel von bis zu 2,5° gleich- oder gegensinnig zur Vorderachse. Bei hohen Geschwindigkeiten verbessert sich die Fahrstabilität. Bei niedrigen und mittleren Geschwindigkeiten fährt Ihr Kunde agiler durch Kurven und profitiert von einem besseren Handling beim Parken und Rangieren: Im Vergleich zur starren Hinterachse reduziert sich der Wendekreis um mehr als 40 cm.

## Offroad

Die C-Klasse All-Terrain meistert das komfortable Reisen – und ist gleichzeitig auch in leichtem Gelände in ihrem Element. Die spezielle technische Ausstattung zum Fahren abseits befestigter Wege, das robuste Design und die bewährten Qualitäten eines C-Klasse T-Modells bilden eine einzigartige Kombination von Funktionalität und Lifestyle.

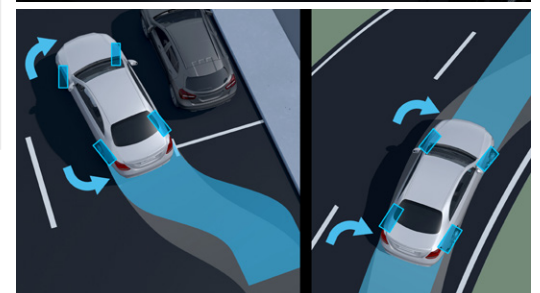

# Modellvarianten und technische Daten - Plug-in-Hybrid.

Typ	Motor/Zylinder Hubraum (cm <sup>3</sup> )	Getriebe	Nennleistung kW (PS) Drehmoment Nm <sup>2</sup>	Nennleistung kW (PS) Drehmoment Nm	Systemleistung kW (PS) Drehmoment Nm	Höchstgeschwindigkeit (km/h) Beschleunigung 0-100 km/h (s) elektr. Reichweite <sup>1,3</sup> (max. - min. km)	Verbrauch gewichtet kombiniert (l/100 km) <sup>1</sup> Stromverbrauch gewichtet kombiniert (kWh/100 km) <sup>1,4</sup>	CO <sub>2</sub> -Emissionen gewichtet kombiniert (g/km) <sup>1</sup> Emissionsklasse	Preis Euro inkl. MwSt. exkl. MwSt.
			Verbrennungsmotor	E-Motor					
<b>C 300 e</b>	Benzin R4 1.999	9G-TRONIC (automatisch)	<b>150</b> (204) 320	<b>95</b> (129) 440	<b>230</b> (313) 550	240 6,2 97,0 - 109,0	0,7 - 0,5 20,3 - 18,3	17,0 - 12,0 Euro 6d-ISC-FCM	<b>57.953,00</b> 48.700,00

<sup>1</sup> Die angegebenen Werte sind die ermittelten „WLTP-CO<sub>2</sub>-Werte i.S.v. Art. 2 Nr. 3 Durchführungsverordnung (EU) 2017/1153. Die Kraftstoffverbrauchswerte wurden auf Basis dieser Werte errechnet. Stromverbrauch und Reichweite wurden auf Grundlage der VO 2017/1151/EU ermittelt.

<sup>2</sup> Angaben zur Nennleistung und zum Nenndrehmoment nach Verordnung (EG) Nr. 595/2009 in der gegenwärtig geltenden Fassung.

<sup>3</sup> Im realen Fahrbetrieb können Abweichungen im Vergleich zu den zertifizierten Normwerten auftreten. Die Realwerte werden von einer Vielzahl individueller Faktoren beeinflusst, z.B. individuelle Fahrweise, Umwelt- und Streckenverhältnisse

<sup>4</sup> Der zertifizierte elektrische Verbrauch wird in der Regel mit maximaler AC Ladeleistung durch ein Mode 3 Kabel bestimmt. Daher wird empfohlen, Fahrzeuge mit einer HV-Batterie bevorzugt an einer Wallbox oder einer AC-Ladestation mit einem Mode 3 Kabel zu laden, um kürzere Ladezeiten und einen besseren Ladewirkungsgrad zu erreichen.



Jetzt Wunschrate berechnen: [www.mercedes-benz.de/ratenrechner](http://www.mercedes-benz.de/ratenrechner)

Der mobile Ratenrechner: QR-Code scannen und ganz bequem die Leasing- und Finanzierungsraten für Ihren Mercedes berechnen.

Sämtliche Kaufpreise verstehen sich für die Serienausstattung ab Herstellerwerk. Bei Auslieferung über eine Niederlassung oder Vertretung fallen zusätzlich Überführungskosten an. Die Kaufpreise für Sonderausstattungen gelten nur für den Einbau im Herstellerwerk. Änderungen in Konstruktion und Ausführung sowie Irrtümer und Druckfehler sind vorbehalten. Die Abbildungen können auch Zubehör und Sonderausstattungen enthalten, die nicht zum serienmäßigen Lieferumfang gehören. Farbabweichungen sind drucktechnisch bedingt. Weitere Informationen zum offiziellen Kraftstoffverbrauch und zu den offiziellen spezifischen CO<sub>2</sub>-Emissionen neuer Personenkraftwagen können dem „Leitfaden über den Kraftstoffverbrauch die CO<sub>2</sub>-Emissionen und den Stromverbrauch neuer Personenkraftwagen“ entnommen werden, der an allen Verkaufsstellen und bei der DAT Deutsche Automobil Treuhand GmbH ([www.dat.de](http://www.dat.de)) unentgeltlich erhältlich ist.

# Modellvarianten und technische Daten – Diesel.

Typ 5-Sitzer, 5 Türen	Motor/Zylinder Hubraum (cm³)	Getriebe	Nennleistung kW (PS) Drehmoment Nm²	Höchstgeschwindigkeit (km/h) Beschleunigung 0-100 km/h (s)	Verbrauch EU kombiniert (l/100 km) <sup>1</sup> CO <sub>2</sub> -Emissionen kombiniert (g/km) <sup>1</sup>	Emissionsklasse	Preis Euro inkl. MwSt. exkl. MwSt.
<b>C 200 d</b>	Diesel R4 1.993	9G-TRONIC (automatisch)	<b>120 + 15</b> (163 + 20) 380	226 7,8	5,4 - 4,7 141,0 - 122,0	Euro 6d-ISC-FCM	<b>48.700,75</b> 40.925,00
<b>C 220 d</b>	Diesel R4 1.993	9G-TRONIC (automatisch)	<b>147 + 15</b> (200 + 20) 440	242 7,4	5,3 - 4,6 139,0 - 121,0	Euro 6d-ISC-FCM	<b>51.705,50</b> 43.450,00
<b>C 220 d 4MATIC</b>	Diesel R4 1.993	9G-TRONIC (automatisch)	<b>147 + 15</b> (200 + 20) 440	237 7,5	5,6 - 4,9 147,0 - 128,0	Euro 6d-ISC-FCM	<b>54.085,50</b> 45.450,00
<b>C 300 d</b>	Diesel R4 1.993	9G-TRONIC (automatisch)	<b>195 + 15</b> (265 + 20) 550	250 5,8	5,8 - 5,1 152,0 - 135,0	Euro 6d-ISC-FCM	<b>56.316,75</b> 47.325,00

<sup>1</sup> Die angegebenen Werte sind die ermittelten WLTP-CO<sub>2</sub>-Werte i.S.v. Art. 2 Nr. 3 Durchführungsverordnung (EU) 2017/1153. Die Kraftstoffverbrauchswerte wurden auf Basis dieser Werte errechnet. Stromverbrauch und Reichweite wurden auf Grundlage der VO 2017/1151/EU ermittelt.

<sup>2</sup> Angaben zur Nennleistung und zum Nenndrehmoment nach Verordnung (EG) Nr. 595/2009 in der gegenwärtig geltenden Fassung.



Jetzt Wunschrate berechnen: [www.mercedes-benz.de/ratenrechner](http://www.mercedes-benz.de/ratenrechner)

Der mobile Ratenrechner: QR-Code scannen und ganz bequem die Leasing- und Finanzierungsraten für Ihren Mercedes berechnen.

Sämtliche Kaufpreise verstehen sich für die Serienausstattung ab Herstellerwerk. Bei Auslieferung über eine Niederlassung oder Vertretung fallen zusätzlich Überführungskosten an. Die Kaufpreise für Sonderausstattungen gelten nur für den Einbau im Herstellerwerk. Änderungen in Konstruktion und Ausführung sowie Irrtümer und Druckfehler sind vorbehalten. Die Abbildungen können auch Zubehör und Sonderausstattungen enthalten, die nicht zum serienmäßigen Lieferumfang gehören. Farbabweichungen sind drucktechnisch bedingt. Weitere Informationen zum offiziellen Kraftstoffverbrauch und zu den offiziellen spezifischen CO<sub>2</sub>-Emissionen neuer Personenkraftwagen können dem „Leitfaden über den Kraftstoffverbrauch die CO<sub>2</sub>-Emissionen und den Stromverbrauch neuer Personenkraftwagen“ entnommen werden, der an allen Verkaufsstellen und bei der DAT Deutsche Automobil Treuhand GmbH ([www.dat.de](http://www.dat.de)) unentgeltlich erhältlich ist.

# Modellvarianten und technische Daten – Benziner.

Typ 5-Sitzer, 5 Türen	Motor/Zylinder Hubraum (cm <sup>3</sup> )	Getriebe	Nennleistung kW (PS) Drehmoment Nm <sup>2</sup>	Höchstgeschwindigkeit (km/h) Beschleunigung 0-100 km/h (s)	Verbrauch EU kombiniert (l/100 km) <sup>1</sup> CO <sub>2</sub> -Emissionen kombiniert (g/km) <sup>1</sup>	Emissionsklasse	Preis Euro inkl. MwSt, exkl. MwSt,
<b>C 180</b>	Benziner R4 1,496	9G-TRONIC (automatisch)	<b>125 + 15</b> (170 + 20) 250	227 8,8	7,3 - 6,5 167,0 - 147,0	Euro 6d-ISC-FCM	<b>45.666,25</b> 38.375,00
<b>C 200</b>	Benziner R4 1,496	9G-TRONIC (automatisch)	<b>150 + 15</b> (204 + 20) 300	240 7,5	7,4 - 6,5 168,0 - 149,0	Euro 6d-ISC-FCM	<b>49.325,50</b> 41.450,00
<b>C 200 4MATIC</b>	Benziner R4 1,496	9G-TRONIC (automatisch)	<b>150 + 15</b> (204 + 20) 300	237 7,3	7,8 - 6,9 177,0 - 156,0	Euro 6d-ISC-FCM	<b>51.705,50</b> 43.450,00
<b>C 300</b>	Benziner R4 1,999	9G-TRONIC (automatisch)	<b>190 + 15</b> (258 + 20) 400	250 6,0	7,7 - 6,8 174,0 - 155,0	Euro 6d-ISC-FCM	<b>52.419,50</b> 44.050,00
<b>C 300 4MATIC</b>	Benziner R4 1,999	9G-TRONIC (automatisch)	<b>190 + 15</b> (258 + 20) 400	250 6,2	8,1 - 7,3 184,0 - 165,0	Euro 6d-ISC-FCM	<b>54.799,50</b> 46.050,00
<b>Mercedes-AMG C 43 4MATIC</b>	Benziner R4 1.991	AMG SPEEDSHIFT MCT 9G	<b>300 + 10</b> (408 + 14) 500	250 4,7	9,2 - 8,8 209.0 - 199.0	Euro 6d-ISC-FCM	<b>73.244,50</b> 61.550,00

<sup>1</sup> Die angegebenen Werte sind die ermittelten WLTP-CO<sub>2</sub>-Werte i.S.v. Art. 2 Nr. 3 Durchführungsverordnung (EU) 2017/1153. Die Kraftstoffverbrauchswerte wurden auf Basis dieser Werte errechnet. Stromverbrauch und Reichweite wurden auf Grundlage der VO 2017/1151/EU ermittelt.

<sup>2</sup> Angaben zur Nennleistung und zum Nenndrehmoment nach Verordnung (EG) Nr. 595/2009 in der gegenwärtig geltenden Fassung.



Jetzt Wunschrate berechnen: [www.mercedes-benz.de/ratenrechner](http://www.mercedes-benz.de/ratenrechner)

Der mobile Ratenrechner: QR-Code scannen und ganz bequem die Leasing- und Finanzierungsraten für Ihren Mercedes berechnen.

Sämtliche Kaufpreise verstehen sich für die Serienausstattung ab Herstellerwerk. Bei Auslieferung über eine Niederlassung oder Vertretung fallen zusätzlich Überführungskosten an. Die Kaufpreise für Sonderausstattungen gelten nur für den Einbau im Herstellerwerk. Änderungen in Konstruktion und Ausführung sowie Irrtümer und Druckfehler sind vorbehalten. Die Abbildungen können auch Zubehör und Sonderausstattungen enthalten, die nicht zum serienmäßigen Lieferumfang gehören. Farbabweichungen sind drucktechnisch bedingt. Weitere Informationen zum offiziellen Kraftstoffverbrauch und zu den offiziellen spezifischen CO<sub>2</sub>-Emissionen neuer Personenkraftwagen können dem „Leitfaden über den Kraftstoffverbrauch die CO<sub>2</sub>-Emissionen und den Stromverbrauch neuer Personenkraftwagen“ entnommen werden, der an allen Verkaufsstellen und bei der DAT Deutsche Automobil Treuhand GmbH ([www.dat.de](http://www.dat.de)) unentgeltlich erhältlich ist.

# Modellvarianten und technische Daten All-Terrain – Diesel & Benziner.

Typ 5-Sitzer, 5 Türen	Motor/Zylinder Hubraum (cm³)	Getriebe	Nennleistung kW (PS) Drehmoment Nm²	Höchstgeschwindigkeit (km/h) Beschleunigung 0-100 km/h (s)	Verbrauch EU (l/100 km) <sup>1</sup> kombiniert (WLTP) CO <sub>2</sub> -Emissionen (g/km) <sup>1</sup> kombiniert (WLTP)	Emissionsklasse	Preis Euro inkl. MwSt. exkl. MwSt.
<b>C 220 d 4MATIC All-Terrain</b>	Dieser R4 1.993	9G-TRONIC (automatisch)	<b>147 + 15</b> (200 + 20) 440	231 7,8	5,7 - 4,9 149,0 - 129,0	Euro 6d-ISC-FCM	<b>57.060,50</b> 47.950,00
<b>C 200 4MATIC All-Terrain</b>	Benziner R4 1.496	9G-TRONIC (automatisch)	<b>150 + 15</b> (204 + 20) 300	231 7,5	7,7 - 6,8 176,0 - 155,0	Euro 6d-ISC-FCM	<b>54.680,50</b> 45.950,00

<sup>1</sup> Die angegebenen Werte sind die ermittelten WLTP-CO<sub>2</sub>-Werte i.S.v. Art. 2 Nr. 3 Durchführungsverordnung (EU) 2017/1153. Die Kraftstoffverbrauchswerte wurden auf Basis dieser Werte errechnet. Stromverbrauch und Reichweite wurden auf Grundlage der VO 2017/1151/EU ermittelt.

<sup>2</sup> Angaben zur Nennleistung und zum Nenndrehmoment nach Verordnung (EG) Nr. 595/2009 in der gegenwärtig geltenden Fassung.



Jetzt Wunschrate berechnen: [www.mercedes-benz.de/ratenrechner](http://www.mercedes-benz.de/ratenrechner)

Der mobile Ratenrechner: QR-Code scannen und ganz bequem die Leasing- und Finanzierungsraten für Ihren Mercedes berechnen.

Sämtliche Kaufpreise verstehen sich für die Serienausstattung ab Herstellerwerk. Bei Auslieferung über eine Niederlassung oder Vertretung fallen zusätzlich Überführungskosten an. Die Kaufpreise für Sonderausstattungen gelten nur für den Einbau im Herstellerwerk. Änderungen in Konstruktion und Ausführung sowie Irrtümer und Druckfehler sind vorbehalten. Die Abbildungen können auch Zubehör und Sonderausstattungen enthalten, die nicht zum serienmäßigen Lieferumfang gehören. Farbabweichungen sind drucktechnisch bedingt. Weitere Informationen zum offiziellen Kraftstoffverbrauch und zu den offiziellen spezifischen CO<sub>2</sub>-Emissionen neuer Personenkraftwagen können dem „Leitfaden über den Kraftstoffverbrauch die CO<sub>2</sub>-Emissionen und den Stromverbrauch neuer Personenkraftwagen“ entnommen werden, der an allen Verkaufsstellen und bei der DAT Deutsche Automobil Treuhand GmbH ([www.dat.de](http://www.dat.de)) unentgeltlich erhältlich ist.



# Design.



<b>Lines und Design-Pakete</b>	<b>10</b>
Serienausstattung Exterieur	10
AVANTGARDE Exterieur	12
AMG Line Exterieur	15
Night-Paket	17
Serienausstattung Interieur	20
AVANTGARDE Interieur	21
AMG Line Interieur	24
<b>Zierelemente</b>	<b>27</b>
<b>Mittelkonsolen</b>	<b>28</b>
<b>Lacke</b>	<b>29</b>
<b>Kombinationsmöglichkeiten</b>	
<b>Polster und Lacke</b>	<b>30</b>

# Design.

## Lines und Design-Pakete Serienausstattung Exterieur

Elemente der Serienausstattung Exterieur: Motorhaube mit Powerdomes; LED High Performance-Scheinwerfer (632); Kühlerverkleidung mit integriertem Mercedes Stern in Iridiumsilber matt ohne Chromeinleger; Serienmäßige Räder-Varianten: 43,2 cm (17") Leichtmetallräder im Vielspeichen-Design (69R), 43,2 cm (17") Leichtmetallräder im Vielspeichen-Design (09R); In Wagenfarbe lackierter Frontstoßfänger mit mittig positionierter Zierblende (Wing) in Silber und Rautengitter-Lufteinlässen in Schwarz genarbt; In Wagenfarbe lackierter Heckstoßfänger mit Einsatz in Diffusor-Optik schwarz genarbt und nicht sichtbar integrierten Abgasendrohren; Bordkantenzierstab in Aluminium poliert; Einfassung der Seitenfenster in Schwarz; Blende an den B-Säulen in Schwarz matt; Steg an den Fondseitenfenstern in Schwarz hochglänzend; Dachreling in Schwarz matt; Kofferraumdeckel mit Mercedes Stern in Chrom glänzend; AGILITY CONTROL Fahrwerk (677) mit Tieferlegung um 15 mm und selektivem Dämpfungssystem: passives System zur Optimierung von Abrollverhalten, Dämpfung und Stabilisierung passend zur Fahrbahneschaffenheit, gesteigerte Sportlichkeit durch Tieferlegung.

Nur mit Serienausstattung Interieur (P75)



### 43,2 cm (17") Leichtmetallräder im Vielspeichen-Design

vanadiumsilber lackiert mit  
205/55 R 17 auf 6,5 J x 17 ET 34,5  
Nicht mit Reifen mit Notlaufeigenschaften (R66)



### 43,2 cm (17") Leichtmetallräder im Vielspeichen-Design

vanadiumsilber lackiert mit  
225/50 R 17 auf 7 J x 17 ET 44,5



### 43,2 cm (17") Leichtmetallräder mit 10-Doppelspeichen-Design

vanadiumsilber lackiert mit  
225/50 R 17 auf 7 J x 17 ET 44,5



Code	Preis Euro inkl. MwSt. exkl. MwSt.	C 300 e	C 200 d	C 220 d	C 220 d 4MATIC	C 300 d	C 180	C 200	C 200 4MATIC	C 300	C 300 4MATIC
P76	0,00 0,00	-	S	S	S	-	S	S	S	-	-
69R	0,00 0,00	-	S	S	-	-	S	S	-	-	-
09R	0,00 0,00	-	-	-	S	-	-	-	S	-	-
R15	238,00 200,00	-	●	●	-	-	●	●	-	-	-

# Design.

## Lines und Design-Pakete Serienausstattung Exterieur

		Code	Preis Euro inkl. MwSt. exkl. MwSt.	C 300 e	C 200 d	C 220 d	C 220 d 4MATIC	C 300 d	C 180	C 200	C 200 4MATIC	C 300	C 300 4MATIC
<b>45,7 cm (18") Leichtmetallräder im 5-Speichen-Design</b> glanzgedreht mit VA 225/45 R 18 auf 7,5 J x 18 ET 40, HA 245/40 R 18 auf 8,5 J x 18 ET 52		R32	1.249,50	-	●	●	-	-	●	●	-	-	-
			1.050,00	-	-	-	●	-	-	-	●	-	-
<b>45,7 cm (18") Leichtmetallräder im Vielspeichen-Design</b> schwarz lackiert und glanzgedreht mit VA 225/45 R 18 auf 7,5 J x 18 ET 40, HA 245/40 R 18 auf 8,5 J x 18 ET 52		R86	1.249,50	-	●	●	-	-	●	●	-	-	-
			1.050,00	-	-	-	●	-	-	-	●	-	-
<b>45,7 cm (18") Leichtmetallräder im 5-Doppelspeichen-Design</b> schwarz lackiert und glanzgedreht mit VA 225/45 R 18 auf 7,5 J x 18 ET 40, HA 245/40 R 18 auf 8,5 J x 18 ET 52		R87	1.249,50	-	●	●	-	-	●	●	-	-	-
			1.050,00	-	-	-	●	-	-	-	●	-	-
			892,50	-	-	-	●	-	-	-	●	-	-
			750,00	-	-	-	-	-	-	-	-	-	-

Bitte beachten Sie: Je geringer bei einer bestimmten Radgröße der Querschnitt der Reifen ist, desto schlechter ist der Fahrkomfort auf schlechten Straßen. Abroll- und Dämpfungskomfort nehmen ab und die Gefahr, dass es beim Überfahren von Hindernissen zu Beschädigung von Reifen und Rädern kommt, steigt.

# Design.

## Lines und Design-Pakete

### AVANTGARDE Exterior

Elemente des AVANTGARDE Exterieurs: Kühlerverkleidung mit integriertem Mercedes Stern und einer verchromten Lamelle, Rahmen der Kühlerverkleidung in Chrom; 43,2 cm (17") Leichtmetallräder im 5-Speichen-Design, schwarz hochglänzend lackiert und glanzgedreht (R69); Dynamischer Frontstoßfänger mit mittig positionierter Zierblende in Chrom glänzend sowie Rautengitter-Lufteinlässen in Schwarz genarbt; In Wagenfarbe lackierter Heckstoßfänger mit mittig positionierter Zierblende (Wing) in Chrom glänzend; Bordkantenzierstab in poliertem Aluminium; Einfassung der Seitenfenster in poliertem Aluminium; Blende an den B-Säulen in Schwarz hochglänzend; Steg an den Fondseitenfenstern in Schwarz hochglänzend; Seitenschweller in Wagenfarbe lackiert; Dachreling in poliertem Aluminium; Kofferraumdeckel mit Mercedes Stern in Chrom glänzend und Griff-Zierleiste in Chrom glänzend; AGILITY CONTROL Fahrwerk (677) mit Tieferlegung um 15 mm und selektivem Dämpfungssystem: passives System zur Optimierung von Abrollverhalten, Dämpfung und Stabilisierung passend zur Fahrbahnbeschaffenheit, gesteigerte Sportlichkeit durch Tieferlegung, für C 300 e: mit Komfortfahrwerk (485).



#### 43,2 cm (17") Leichtmetallräder im 5-Speichen-Design

schwarz lackiert und glanzgedreht mit  
225/50 R 17 auf 7 J x 17 ET 44,5



R69

0,00  
0,00

#### 43,2 cm (17") Leichtmetallräder im 5-Speichen-Design

glanzgedreht mit  
VA 225/50 R 17 auf 7 J x 17 ET 44,5, HA 245/45 R 17 auf 8 J x 17 ET 49,5  
Nicht mit Reifen mit Notlaufeigenschaften (R66)



R22

0,00  
0,00

#### 43,2 cm (17") Leichtmetallräder im 5-Speichen-Design

vanadiumsilber lackiert mit  
VA 225/50 R 17 auf 7 J x 17 ET 44,5, HA 245/45 R 17 auf 8 J x 17 ET 49,5  
Nicht mit Reifen mit Notlaufeigenschaften (R66)



37R

0,00  
0,00

Code	Preis Euro inkl. MwSt. exkl. MwSt.	C 300 e	C 200 d	C 220 d	C 220 d 4MATIC	C 300 d	C 180	C 200	C 200 4MATIC	C 300	C 300 4MATIC
P15	952,00 800,00	S	●	●	●	S	●	●	●	S	S
R69	0,00 0,00	-	S	S	S	S	S	S	S	S	S
R22	0,00 0,00	S	-	-	-	-	-	-	-	-	-
37R	0,00 0,00	○	-	-	-	-	-	-	-	-	-

● lieferbar gegen Mehrpreis

○ als Sonderausstattung ohne Mehrpreis lieferbar







S Serienausstattung

- nicht lieferbar

Abbildungen können Sonderausstattungen beinhalten.

# Design.

## Lines und Design-Pakete AVANTGARDE Exterior





		Code	Preis Euro inkl. MwSt. exkl. MwSt.	C 300 e	C 200 d	C 220 d	C 220 d 4MATIC	C 300 d	C 180	C 200	C 200 4MATIC	C 300	C 300 4MATIC
<b>43,2 cm (17") Leichtmetallräder mit 10-Doppelspeichen-Design</b> vanadiumsilber lackiert mit 225/50 R 17 auf 7 J x 17 ET 44,5		R15	0,00 0,00	–	○	○	○	○	○	○	○	○	○
<b>45,7 cm (18") Leichtmetallräder im 5-Doppelspeichen-Design</b> schwarz lackiert und glanzgedreht mit VA 225/45 R 18 auf 7,5 J x 18 ET 40, HA 255/40 R 18 auf 9 J x 18 ET 58		22R	654,50 550,00	●	–	–	–	–	–	–	–	–	–
<b>45,7 cm (18") Leichtmetallräder im 5-Speichen-Design</b> glanzgedreht mit VA 225/45 R 18 auf 7,5 J x 18 ET 40, HA 245/40 R 18 auf 8,5 J x 18 ET 52		R32	654,50 550,00	–	●	●	●	●	●	●	●	●	●
<b>45,7 cm (18") Leichtmetallräder im Vielspeichen-Design</b> schwarz lackiert und glanzgedreht mit VA 225/45 R 18 auf 7,5 J x 18 ET 40, HA 245/40 R 18 auf 8,5 J x 18 ET 52		R86	654,50 550,00	–	●	●	●	●	●	●	●	●	●
<b>45,7 cm (18") Leichtmetallräder im 5-Doppelspeichen-Design</b> schwarz lackiert und glanzgedreht mit VA 225/45 R 18 auf 7,5 J x 18 ET 40, HA 245/40 R 18 auf 8,5 J x 18 ET 52		R87	654,50 550,00	–	●	●	●	●	●	●	●	●	●
<b>45,7 cm (18") AMG Leichtmetallräder im 5-Speichen-Design</b> aerodynamisch optimiert, tremolitgrau lackiert und glanzgedreht mit VA 225/45 R 18 auf 7,5 J x 18 H ET 40 und HA 245/40 R 18 auf 9 J x 18 H ET 58		RSJ	1.249,50 1.050,00	●	–	–	–	–	–	–	–	–	–



# Design.

## Lines und Design-Pakete

### AVANTGARDE Exterior

		Code	Preis Euro inkl. MwSt. exkl. MwSt.	C 300 e	C 200 d	C 220 d	C 220 d 4MATIC	C 300 d	C 180	C 200	C 200 4MATIC	C 300	C 300 4MATIC
<b>48,3 cm (19") Leichtmetallräder im 5-Speichen-Design</b> glanzgedreht mit VA 225/40 R 19 auf 7,5 J x 19 ET 40, HA 255/35 R 19 auf 9 J x 19 ET 58,1 Nicht mit Reifen mit Notlaufeigenschaften (R66)		R82	<b>1.606,50</b> 1.350,00	–	●	●	●	●	●	●	●	●	●
<b>48,3 cm (19") AMG Leichtmetallräder im Vielspeichen-Design</b> glanzgedreht mit VA 225/40 R 19 auf 7,5 J x 19 ET 40, HA 255/35 R 19 auf 9 J x 19 ET 58,1 Nicht mit Reifen mit Notlaufeigenschaften (R66)		RVA	<b>2.201,50</b> 1.850,00	–	●	●	●	●	●	●	●	●	●
<b>48,3 cm (19") AMG Leichtmetallräder im Vielspeichen-Design</b> schwarz lackiert und Felgenhorn glanzgedreht mit VA 225/40 R 19 auf 7,5 J x 19 ET 40, HA 255/35 R 19 auf 8,5 J x 19 ET 58,1 Nicht mit Reifen mit Notlaufeigenschaften (R66)		RVC	<b>2.439,50</b> 2.050,00	–	●	●	●	●	●	●	●	●	●
<b>48,3 cm (19") AMG Leichtmetallräder im 5-Doppelspeichen-Design</b> schwarz lackiert und glanzgedreht mit VA 225/40 R 19 auf 7,5 J x 19 ET 40, HA 255/35 R 19 auf 9 J x 19 ET 58,1 Nicht mit Reifen mit Notlaufeigenschaften (R66)		RVD	<b>2.677,50</b> 2.250,00	–	●	●	●	●	●	●	●	●	●

Bitte beachten Sie: Je geringer bei einer bestimmten Radgröße der Querschnitt der Reifen ist, desto schlechter ist der Fahrkomfort auf schlechten Straßen. Abroll- und Dämpfungskomfort nehmen ab und die Gefahr, dass es beim Überfahren von Hindernissen zu Beschädigung von Reifen und Rädern kommt, steigt.

# Design.

## Lines und Design-Pakete

### AMG Line Exterior

Elemente der AMG Line Exterior: AMG Styling bestehend aus AMG Frontschürze mit sportlichen Lufteinlässen und verchromtem Zierelement, AMG Heckschürze in Diffusor-Optik mit Einsatz in Schwarz sowie AMG Seitenschweller-Verkleidungen; Kühlerverkleidung mit Mercedes-Benz Pattern und integriertem Mercedes Stern sowie Lamelle in Iridiumsilber matt mit Chromeinleger; 45,7 cm (18") AMG Leichtmetallräder im 5-Speichen-Design titangrau lackiert und glanzgedreht (RSJ); Bremsanlage mit größeren Bremsscheiben an der Vorderachse (U29) (nicht für Plug-in Hybrid Modelle); Sportfahrwerk mit Sport-Direktlenkung (486), für C 300 e: mit Komfortfahrwerk (485) (eine Abwahl auf das AGILITY CONTROL Fahrwerk mit selektivem Dämpfungssystem (677) ist möglich); Abgasanlage mit 2 sichtbaren, fest in den Stoßfänger integrierten Endrohrblenden und sportlichem Motorsound bei Benzinmotoren (nicht für Plug-in Hybrid Modelle); DYNAMIC SELECT (B59) mit zusätzlichem Fahrprogramm Sport+ mit Fahrwerk mit adaptiver Verstelldämpfung (459).  
Enthalten in AMG Line Interieur (P29).



**45,7 cm (18") AMG Leichtmetallräder im 5-Speichen-Design**  
aerodynamisch optimiert, tremolitgrau lackiert und glanzgedreht mit  
VA 225/45 R 18 auf 7,5 J x 18 H ET 40 und HA 245/40 R 18 auf 9 J x 18 H ET 58



**48,3 cm (19") AMG Leichtmetallräder im Vielspeichen-Design**  
glanzgedreht mit  
VA 225/40 R 19 auf 7,5 J x 19 ET 40, HA 255/35 R 19 auf 9 J x 19 ET 58,1  
Nicht mit Reifen mit Notlaufeigenschaften (R66)



**48,3 cm (19") AMG Leichtmetallräder im Vielspeichen-Design**  
schwarz lackiert und Felgenhorn glanzgedreht mit  
VA 225/40 R 19 auf 7,5 J x 19 ET 40, HA 255/35 R 19 auf 8,5 J x 19 ET 58,1  
Nicht mit Reifen mit Notlaufeigenschaften (R66)



Code	Preis Euro inkl. MwSt. exkl. MwSt.	C 300 e	C 200 d	C 220 d	C 220 d 4MATIC	C 300 d	C 180	C 200	C 200 4MATIC	C 300	C 300 4MATIC
P31	<b>4.748,10</b> 3.990,00	-	●	●	●	-	●	●	●	-	-
	<b>3.796,10</b> 3.190,00	-	-	-	-	●	-	-	-	●	●
	<b>3.498,60</b> 2.940,00	●	-	-	-	-	-	-	-	-	-
RSJ	<b>0,00</b> 0,00	S	S	S	S	S	S	S	S	S	S
RVA	<b>892,50</b> 750,00	-	●	●	●	●	●	●	●	●	●
RVC	<b>1.130,50</b> 950,00	-	●	●	●	●	●	●	●	●	●

# Design.

## Lines und Design-Pakete AMG Line Exterior

**48,3 cm (19") AMG Leichtmetallräder im 5-Doppelspeichen-Design**  
schwarz lackiert und glanzgedreht mit  
VA 225/40 R 19 auf 7,5 J x 19 ET 40, HA 255/35 R 19 auf 9 J x 19 ET 58,1  
Nicht mit Reifen mit Notlaufeigenschaften (R66)



Code	Preis Euro inkl. MwSt. exkl. MwSt.	C 300 e	C 200 d	C 220 d	C 220 d 4MATIC	C 300 d	C 180	C 200	C 200 4MATIC	C 300	C 300 4MATIC
RVD	1.368,50 1.150,00	–	●	●	●	●	●	●	●	●	●

Bitte beachten Sie: Je geringer bei einer bestimmten Radgröße der Querschnitt der Reifen ist, desto schlechter ist der Fahrkomfort auf schlechten Straßen. Abroll- und Dämpfungskomfort nehmen ab und die Gefahr, dass es beim Überfahren von Hindernissen zu Beschädigung von Reifen und Rädern kommt, steigt.

● lieferbar gegen Mehrpreis   ○ als Sonderausstattung ohne Mehrpreis lieferbar   S Serienausstattung   – nicht lieferbar   Abbildungen können Sonderausstattungen beinhalten.

# Design.

## Lines und Design-Pakete

### Night-Paket

#### Mit AVANTGARDE Exterieur (P15)

Elemente des Night-Pakets: Kühlerverkleidung: Lamellen in Schwarz hochglänzend und Zierblende in Chrom glänzend; Attraktive Leichtmetallräder: 43,2 cm (17") Leichtmetallräder des AVANTGARDE Exterieurs; Frontschürze mit Zierblende (Wing) in Schwarz hochglänzend; Heckstoßfänger mit Zierblende (Wing) in Schwarz hochglänzend; Bordkantenzierstab und Fenstereinfassung in Schwarz hochglänzend; Außenspiegelgehäuse in Schwarz hochglänzend lackiert; Wärmedämmend dunkel getöntes Glas hinten (ab B-Säule) (840); Dachreling in Schwarz.



#### 43,2 cm (17") Leichtmetallräder im 5-Speichen-Design

schwarz lackiert und glanzgedreht mit  
225/50 R 17 auf 7 J x 17 ET 44,5



R69

0,00  
0,00

#### 43,2 cm (17") Leichtmetallräder im 5-Speichen-Design

glanzgedreht mit  
VA 225/50 R 17 auf 7 J x 17 ET 44,5, HA 245/45 R 17 auf 8 J x 17 ET 49,5  
Nicht mit Reifen mit Notlaufeigenschaften (R66)



R22

0,00  
0,00

#### 45,7 cm (18") Leichtmetallräder im 5-Doppelspeichen-Design

schwarz lackiert und glanzgedreht mit  
VA 225/45 R 18 auf 7,5 J x 18 ET 40, HA 255/40 R 18 auf 9 J x 18 ET 58  
Nicht mit Reifen mit Notlaufeigenschaften (R66)



22R

654,50  
550,00

#### 45,7 cm (18") Leichtmetallräder im 5-Doppelspeichen-Design

schwarz lackiert und glanzgedreht mit  
VA 225/45 R 18 auf 7,5 J x 18 ET 40, HA 245/40 R 18 auf 8,5 J x 18 ET 52



R87





654,50  
550,00

Code	Preis Euro inkl. MwSt. exkl. MwSt.	C 300 e	C 200 d	C 220 d	C 220 d 4MATIC	C 300 d	C 180	C 200	C 200 4MATIC	C 300	C 300 4MATIC
P55	535,50 450,00	●	●	●	●	●	●	●	●	●	●
R69	0,00 0,00	-	S	S	S	S	S	S	S	S	S
R22	0,00 0,00	S	-	-	-	-	-	-	-	-	-
22R	654,50 550,00	●	-	-	-	-	-	-	-	-	-
R87	654,50 550,00	-	●	●	●	●	●	●	●	●	●

# Design.

## Lines und Design-Pakete

### Night-Paket

		Code	Preis Euro inkl. MwSt. exkl. MwSt.	C 300 e	C 200 d	C 220 d	C 220 d 4MATIC	C 300 d	C 180	C 200	C 200 4MATIC	C 300	C 300 4MATIC
<b>45,7 cm (18") AMG Leichtmetallräder im 5-Speichen-Design</b> aerodynamisch optimiert, schwarz lackiert und glanzgedreht mit VA 225/45 R 18 auf 7,5 J x 18 ET 40, HA 245/40 R 18 auf 8,5 J x 18 ET 52 C 300 e: VA 225/45 R 18 auf 7,5 J x 18 ET 40, HA 255/40 R 18 auf 9 J x 18 ET 58		RSK	<b>1.487,50</b> 1.250,00	●	●	●	●	●	●	●	●	●	●
<b>48,3 cm (19") Leichtmetallräder im 5-Speichen-Design</b> glanzgedreht mit VA 225/40 R 19 auf 7,5 J x 19 ET 40, HA 255/35 R 19 auf 9 J x 19 ET 58,1 Nicht mit Reifen mit Notlaufeigenschaften (R66)		R82	<b>1.606,50</b> 1.350,00	–	●	●	●	●	●	●	●	●	●
<b>48,3 cm (19") AMG Leichtmetallräder im Vielspeichen-Design</b> schwarz lackiert und Felgenhorn glanzgedreht mit VA 225/40 R 19 auf 7,5 J x 19 ET 40, HA 255/35 R 19 auf 8,5 J x 19 ET 58,1 Nicht mit Reifen mit Notlaufeigenschaften (R66)		RVC	<b>2.439,50</b> 2.050,00	–	●	●	●	●	●	●	●	●	●
<b>48,3 cm (19") AMG Leichtmetallräder im 5-Doppelspeichen-Design</b> schwarz lackiert und glanzgedreht mit VA 225/40 R 19 auf 7,5 J x 19 ET 40, HA 255/35 R 19 auf 9 J x 19 ET 58,1 Nicht mit Reifen mit Notlaufeigenschaften (R66)		RVD	<b>2.677,50</b> 2.250,00	–	●	●	●	●	●	●	●	●	●

Bitte beachten Sie: Je geringer bei einer bestimmten Radgröße der Querschnitt der Reifen ist, desto schlechter ist der Fahrkomfort auf schlechten Straßen. Abroll- und Dämpfungskomfort nehmen ab und die Gefahr, dass es beim Überfahren von Hindernissen zu Beschädigung von Reifen und Rädern kommt, steigt.



# Design.

## Lines und Design-Pakete

### Night-Paket

#### Mit AMG Line Exterior (P31)

Elemente des Night-Pakets: Kühlerverkleidung: Diamantgrill mit Pins in Silber und Lamelle in Schwarz hochglänzend; Attraktive Leichtmetallräder: 45,7 cm (18") AMG Leichtmetallräder im 5-Speichen-Design in Schwarz hochglänzend und glanzgedreht (RSK); Frontschürze: AMG Frontschürze mit Zierblende (Wing) in Schwarz hochglänzend; Heckstoßfänger mit Zierblende (Wing) in Schwarz hochglänzend; Bordkantenzierstab und Fenstereinfassung in Schwarz hochglänzend; Außenspiegelgehäuse in Schwarz hochglänzend lackiert; Wärmedämmend dunkel getöntes Glas hinten (ab B-Säule) (840); Dachreling in Schwarz.



#### 45,7 cm (18") AMG Leichtmetallräder im 5-Speichen-Design

aerodynamisch optimiert, schwarz lackiert und glanzgedreht mit VA 225/45 R 18 auf 7,5 J x 18 ET 40, HA 245/40 R 18 auf 8,5 J x 18 ET 52  
C 300 e: VA 225/45 R 18 auf 7,5 J x 18 ET 40, HA 255/40 R 18 auf 9 J x 18 ET 58



#### 48,3 cm (19") AMG Leichtmetallräder im Vielspeichen-Design

schwarz lackiert und Felgenhorn glanzgedreht mit VA 225/40 R 19 auf 7,5 J x 19 ET 40, HA 255/35 R 19 auf 8,5 J x 19 ET 58,1  
Nicht mit Reifen mit Notlaufeigenschaften (R66)



#### 48,3 cm (19") AMG Leichtmetallräder im 5-Doppelspeichen-Design

schwarz lackiert und glanzgedreht mit VA 225/40 R 19 auf 7,5 J x 19 ET 40, HA 255/35 R 19 auf 9 J x 19 ET 58,1  
Nicht mit Reifen mit Notlaufeigenschaften (R66)



Code	Preis Euro inkl. MwSt. exkl. MwSt.	C 300 e	C 200 d	C 220 d	C 220 d 4MATIC	C 300 d	C 180	C 200	C 200 4MATIC	C 300	C 300 4MATIC
P55	833,00 700,00	●	●	●	●	●	●	●	●	●	●
RSK	0,00 0,00	S	S	S	S	S	S	S	S	S	S
RVC	892,50 750,00	–	●	●	●	●	●	●	●	●	●
RVD	1.368,50 1.150,00	–	●	●	●	●	●	●	●	●	●

Bitte beachten Sie: Je geringer bei einer bestimmten Radgröße der Querschnitt der Reifen ist, desto schlechter ist der Fahrkomfort auf schlechten Straßen. Abroll- und Dämpfungskomfort nehmen ab und die Gefahr, dass es beim Überfahren von Hindernissen zu Beschädigung von Reifen und Rädern kommt, steigt.

# Design.

## Lines und Design-Pakete Serienausstattung Interieur

Elemente der Serienausstattung Interieur: Sitze in Schwarz mit Kontrastziernähten in Grau und Polster Stoff Tandel (001) serienmäßig; Multifunktions-Sportlenkrad in Leder (L3E) mit Lenkradblende in Schwarz; Innenraumlicht-Paket (876); Freistehendes, volldigitales Instrumenten-Display mit 26 cm (10,25") großem LCD-Farb-Display und einer Auflösung von 1.440 x 540 Pixel; Hochauflösendes, leicht zum Fahrer geneigtes Zentralsdisplay (859) mit 24 cm (9,5") Bildschirmdiagonale, mit MBUX Multimediastandard; Instrumententafel in Schwarz; Türen mit Zierelementen in Schwarz hochglänzend vorn und in Schwarz genarbt hinten sowie Schalter in Schwarz; Ablage-Paket (30P); Dachbedieneinheit in Schwarz genarbt; Innenhimmel Stoff kristallgrau (58U).

Nur mit Serienausstattung Exterieur (P76) oder AVANTGARDE Exterieur (P15)



### Polster Stoff Tandel schwarz

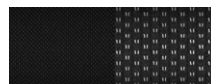

001 0,00  
0,00

### Innenhimmel Stoff kristallgrau



58U 0,00  
0,00

### Multifunktions-Sportlenkrad in Leder

Der elegante Lederbezug macht das Multifunktions-Sportlenkrad noch hochwertiger. So wird es zu einem Highlight im Innenraum. Als Fahrer profitieren Sie gleich im doppelten Sinne: Was gut aussieht, muss sich auch gut anfühlen.



L3E 0,00  
0,00

### Lenkradheizung

Für Ihren außergewöhnlichen Komfort beim Lenken – das beheizte Multifunktions-Sportlenkrad in Leder Nappa verwöhnt Sie insbesondere an kälteren Tagen mit warmen Händen. Ihre Hände wärmen sich besonders schnell auf, weil die Beheizung des Lenkrads unabhängig von der des Fahrzeugs ist.



443 309,40  
260,00

Code	Preis Euro inkl. MwSt. exkl. MwSt.	C 300 e	C 200 d	C 220 d	C 220 d 4MATIC	C 300 d	C 180	C 200	C 200 4MATIC	C 300	C 300 4MATIC
------	--	---------	---------	---------	----------------	---------	-------	-------	--------------	-------	--------------

P75	0,00 0,00	S	S	S	S	S	S	S	S	S	S
-----	--------------	---	---	---	---	---	---	---	---	---	---

001	0,00 0,00	S	S	S	S	S	S	S	S	S	S
-----	--------------	---	---	---	---	---	---	---	---	---	---

58U	0,00 0,00	S	S	S	S	S	S	S	S	S	S
-----	--------------	---	---	---	---	---	---	---	---	---	---

L3E	0,00 0,00	S	S	S	S	S	S	S	S	S	S
-----	--------------	---	---	---	---	---	---	---	---	---	---

443	309,40 260,00	●	●	●	●	●	●	●	●	●	●
-----	------------------	---	---	---	---	---	---	---	---	---	---

# Design.

## Lines und Design-Pakete AVANTGARDE Interieur

Elemente des AVANTGARDE Interieurs: Sitze mit spezifischer Sitzgrafik und neu gestalteter Kopfstütze: in Schwarz mit Kontrastziernähten in Grau und Polster in Ledernachbildung ARTICO/Stoff Tomasi (301) serienmäßig oder Ledernachbildung ARTICO (101), Leder (201) sowie Leder Nappa (801) optional; in Macchiato beige mit Polster in Ledernachbildung ARTICO (105) oder Leder (205) optional; in Siena braun mit Polster in Ledernachbildung ARTICO (104), Leder Nappa (804) optional; Multifunktions-Sportlenkrad in Leder (L3E) Lenkradblende in Silberchrom; Ambientebeleuchtung (891); Freistehendes, volldigitales Instrumenten-Display mit 26 cm (10,25") großem LCD-Farb-Display und einer Auflösung von 1.440 x 540 Pixel; Hochauflösendes, leicht zum Fahrer geneigtes Zentraldisplay (859) mit 24 cm (9,5") Bildschirmdiagonale, mit MBUX Multimediastem (521); Instrumententafel-Oberteil in Schwarz und Instrumententafel-Unterteil in Schwarz oder Macchiato beige mit Kontrastziernäht; Instrumententafel mit Zierelement in Diamant matt Siebdruck (H50), weitere Zierelemente optional; Mittelkonsole Schwarz hochglänzend (757) mit Spange in Silberchrom, optional mit Zierelement Mittelkonsole FIM Diamant (794) oder Mittelkonsole Metallstruktur (795), abhängig vom gewählten Zierelement; Belüftungsdüsen mit Elementen in Silberchrom; Türen mit Zierelementen in Schwarz hochglänzend und Umrandung in Silberchrom sowie Schalter in Silberchrom; Ablage-Paket (30P); Dachbedieneinheit in Schwarz hochglänzend; Innenhimmel Stoff kristallgrau (58U), optional Innenhimmel Stoff schwarz (51U).

Nur mit AVANTGARDE Exterieur (P15)

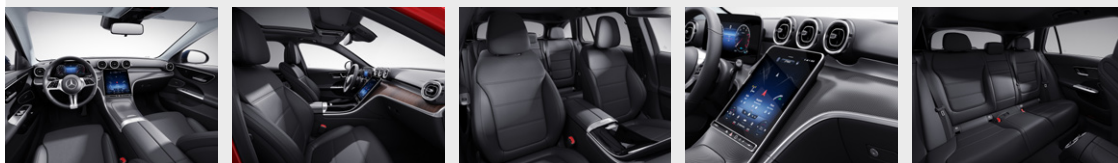

Polster Ledernachbildung ARTICO/Stoff Tomasi schwarz

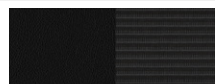

301

0,00  
0,00

S

S

S

S

S

S

S

S

S

S

Polster Ledernachbildung ARTICO schwarz



101

535,50  
450,00

●

●

●

●

●

●

●

●

●

●

Polster Ledernachbildung ARTICO sienabraun/schwarz

Inklusive Innenhimmel Stoff schwarz (51U)



104

714,00  
600,00

●

●

●

●

●

●

●

●

●

●

Polster Ledernachbildung ARTICO macchiato beige/schwarz

Inklusive Innenhimmel Stoff schwarz (51U)



105

714,00  
600,00

●

●

●

●

●

●

●

●

●

●

Polster Leder schwarz

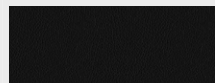

201

1.951,60  
1.640,00

●

●

●

●

●

●

●

●

●

●

● lieferbar gegen Mehrpreis

○ als Sonderausstattung ohne Mehrpreis lieferbar





S Serienausstattung

– nicht lieferbar

Abbildungen können Sonderausstattungen beinhalten.

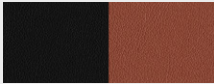
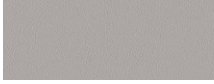
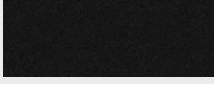
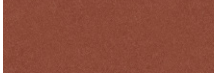
# Design.

## Lines und Design-Pakete AVANTGARDE Interieur

		Code	Preis Euro inkl. MwSt. exkl. MwSt.	C 300 e	C 200 d	C 220 d	C 220 d 4MATIC	C 300 d	C 180	C 200	C 200 4MATIC	C 300	C 300 4MATIC
<b>Polster Leder sienabraun/schwarz</b> Inklusive Innenhimmel Stoff schwarz (51U)		294	2.130,10 1.790,00	●	●	●	●	●	●	●	●	●	●
<b>Polster Leder macchiato beige/schwarz</b> Inklusive Innenhimmel Stoff schwarz (51U)		205	2.130,10 1.790,00	●	●	●	●	●	●	●	●	●	●
<b>Polster Leder Nappa schwarz</b> Nur mit Instrumententafel und Bordkanten in Ledernachbildung ARTICO in Nappaoptik schwarz (U34), Advanced Komfort-Paket (D2K) oder High-End Komfort-Paket (D3K)		801	3.141,60 2.640,00	●	●	●	●	●	●	●	●	●	●
<b>Polster Leder Nappa sienabraun/schwarz</b> Inklusive Innenhimmel Stoff schwarz (51U) Nur mit Instrumententafel und Bordkanten in Ledernachbildung ARTICO in Nappaoptik schwarz (U34), Advanced Komfort-Paket (D2K) oder High-End Komfort-Paket (D3K)		804	3.320,10 2.790,00	●	●	●	●	●	●	●	●	●	●
<b>Innenhimmel Stoff kristallgrau</b> Nicht mit Polster 104, 105, 205, 294 oder 804		58U	0,00 0,00	S	S	S	S	S	S	S	S	S	S
<b>Innenhimmel Stoff schwarz</b>		51U	416,50 350,00	●	●	●	●	●	●	●	●	●	●
<b>Multifunktions-Sportlenkrad in Leder</b> Der elegante Lederbezug macht das Multifunktions-Sportlenkrad noch hochwertiger. So wird es zu einem Highlight im Innenraum. Als Fahrer profitieren Sie gleich im doppelten Sinne: Was gut aussieht, muss sich auch gut anfühlen.		L3E	0,00 0,00	S	S	S	S	S	S	S	S	S	S

# Design.

## Lines und Design-Pakete AVANTGARDE Interieur

### Lenkradheizung

Für Ihren außergewöhnlichen Komfort beim Lenken – das beheizte Multifunktions-Sportlenkrad in Leder Nappa verwöhnt Sie insbesondere an kälteren Tagen mit warmen Händen. Ihre Hände wärmen sich besonders schnell auf, weil die Beheizung des Lenkrads unabhängig von der des Fahrzeugs ist.



Code

443

Preis Euro  
inkl. MwSt.  
exkl. MwSt.

309,40  
260,00

C 300 e	C 200 d	C 220 d	C 220 d 4MATIC	C 300 d	C 180	C 200	C 200 4MATIC	C 300	C 300 4MATIC
●	●	●	●	●	●	●	●	●	●



# Design.

## Lines und Design-Pakete AMG Line Interieur

Elemente der AMG Line Interieur: Sitze mit sportlicher Sitzgrafik und neu gestalteter Kopfstütze: in Schwarz mit Kontrastziernähten in Grau und Polster in Ledernachbildung ARTICO/Mikrofaser DINAMICA (601) serienmäßig oder Ledernachbildung ARTICO (111), Leder (211) sowie Leder Nappa (801) optional, in Nevagrau/Schwarz mit Polster in Ledernachbildung ARTICO (118) optional, in Powerrot/Schwarz mit Kontrastziernähten in Schwarz und Polster in Leder (297) optional, in Siena Braun/Schwarz mit Kontrastziernähten in Schwarz und Polster in Ledernachbildung ARTICO (194) oder Leder (294) optional, in Siena Braun mit Polster Leder Nappa (804) optional; Multifunktions-Sportlenkrad in Leder Nappa (L5C), mit horizontalen Doppelspeichen, unten abgeflacht, im Griffbereich tief geprägt, Lenkradblende und Lenkradschalt paddles in Silberchrom; AMG Sportpedalanlage aus gebürstetem Edelstahl mit schwarzen Gumminoppen; Ambientebeleuchtung (891); Instrumententafel und Bordkanten in Ledernachbildung ARTICO in Nappaoptik schwarz (U34); Instrumententafel mit Zierelement Metallstruktur (795), weitere Zierelemente optional; Mittelkonsole Schwarz hochglänzend (757) mit Spange in Silberchrom, optional mit Zierelement Mittelkonsole Rautenoptik silbergrau (794) oder Mittelkonsole Metallstruktur (795); Belüftungsdüsen mit Elementen in Silberchrom; Türen mit Zierelementen in Schwarz hochglänzend und Umrandung in Silberchrom sowie Schalter in Silberchrom; Fußmatten in Schwarz mit AMG Schriftzug; Dachbedieneinheit in Schwarz hochglänzend; Innenhimmel Stoff kristallgrau (58U), optional Innenhimmel Stoff schwarz (51U).

Enthalten in AMG Line Exterieur (P31)



Polster Ledernachbildung ARTICO/Mikrofaser DINAMICA schwarz

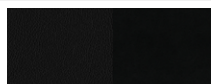

601

0,00  
0,00

S

S

S

S

S

S

S

S

S

S

Polster Ledernachbildung ARTICO schwarz

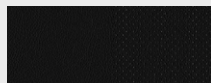

111

0,00  
0,00

○

○

○

○

○

○

○

○

○

○

Polster Ledernachbildung ARTICO schwarz

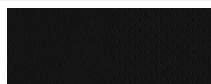

101

0,00  
0,00

○

○

○

○

○

○

○

○

○

○

Nur mit Multikontursitze für Fahrer und Beifahrer (399) und Komfortsitz (7U2)

Polster Ledernachbildung ARTICO zweifarbig sienabraun/schwarz

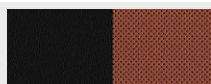

194

178,50  
150,00

●

●

●

●

●

●

●

●

●

●

Code

Preis Euro  
inkl. MwSt.  
exkl. MwSt.

C 300 e

C 200 d

C 220 d

C 220 d 4MATIC

C 300 d

C 180

C 200





C 200 4MATIC

C 300

C 300 4MATIC

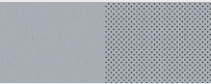
# Design.

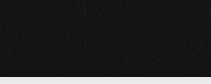
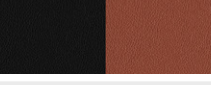
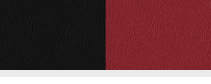
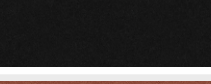
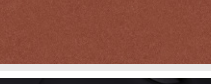
## Lines und Design-Pakete AMG Line Interieur

		Code	Preis Euro inkl. MwSt. exkl. MwSt.	C 300 e	C 200 d	C 220 d	C 220 d 4MATIC	C 300 d	C 180	C 200	C 200 4MATIC	C 300	C 300 4MATIC
Polster Ledernachbildung ARTICO nevgrau/schwarz		118	178,50 150,00	●	●	●	●	●	●	●	●	●	●
Polster Leder schwarz Nur mit Multikontursitze für Fahrer und Beifahrern (399) und Komfortsitz (7U2)		201	1.951,60 1.640,00	●	●	●	●	●	●	●	●	●	●
Polster Leder schwarz		211	1.951,60 1.640,00	●	●	●	●	●	●	●	●	●	●
Polster Leder zweifarbig sienabraun/schwarz		294	2.130,10 1.790,00	●	●	●	●	●	●	●	●	●	●
Polster Leder zweifarbig powerrot/schwarz		297	2.130,10 1.790,00	●	●	●	●	●	●	●	●	●	●
Polster Leder Nappa schwarz Nur mit Advanced Komfort-Paket (D2K) oder High-End Komfort-Paket (D3K)		801	3.141,60 2.640,00	●	●	●	●	●	●	●	●	●	●
Polster Leder Nappa sienabraun/schwarz Nur mit Advanced Komfort-Paket (D2K) oder High-End Komfort-Paket (D3K)		804	3.320,10 2.790,00	●	●	●	●	●	●	●	●	●	●
Innenhimmel Stoff schwarz		51U	0,00 0,00	○	○	○	○	○	○	○	○	○	○
Innenhimmel Stoff kristallgrau Nicht mit Polster 194, 294, 297, 294 oder 804		58U	0,00 0,00	S	S	S	S	S	S	S	S	S	S

# Design.

## Lines und Design-Pakete AMG Line Interieur

### Multifunktions-Sportlenkrad in Leder Nappa

Das Multifunktions-Sportlenkrad in Leder Nappa ist unten abgeflacht und im Griffbereich tiefgeprägt – eine hervorragende Voraussetzung für sportliches Fahren. Das hochwertige, weiche Nappaleder ist ein Qualitätserlebnis für sich. Über die Touch-Bedienfelder steuern Sie die wichtigsten Fahrzeugfunktionen, ohne die Hände vom Lenkrad nehmen zu müssen.



### Lenkradheizung





Für Ihren außergewöhnlichen Komfort beim Lenken – das beheizte Multifunktions-Sportlenkrad in Leder Nappa verwöhnt Sie insbesondere an kälteren Tagen mit warmen Händen. Ihre Hände wärmen sich besonders schnell auf, weil die Beheizung des Lenkrads unabhängig von der des Fahrzeugs ist.

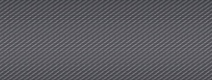

	Code	Preis Euro inkl. MwSt. exkl. MwSt.	C 300 e	C 200 d	C 220 d	C 220 d 4MATIC	C 300 d	C 180	C 200	C 200 4MATIC	C 300	C 300 4MATIC
<b>Multifunktions-Sportlenkrad in Leder Nappa</b> Das Multifunktions-Sportlenkrad in Leder Nappa ist unten abgeflacht und im Griffbereich tiefgeprägt – eine hervorragende Voraussetzung für sportliches Fahren. Das hochwertige, weiche Nappaleder ist ein Qualitätserlebnis für sich. Über die Touch-Bedienfelder steuern Sie die wichtigsten Fahrzeugfunktionen, ohne die Hände vom Lenkrad nehmen zu müssen.	L5C	0,00 0,00	S	S	S	S	S	S	S	S	S	S
<b>Lenkradheizung</b> Für Ihren außergewöhnlichen Komfort beim Lenken – das beheizte Multifunktions-Sportlenkrad in Leder Nappa verwöhnt Sie insbesondere an kälteren Tagen mit warmen Händen. Ihre Hände wärmen sich besonders schnell auf, weil die Beheizung des Lenkrads unabhängig von der des Fahrzeugs ist.	443	309,40 260,00	●	●	●	●	●	●	●	●	●	●

# Design.

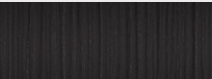
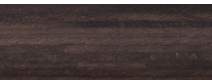
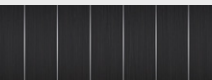
## Zierelemente

		Code	Preis Euro inkl. MwSt. exkl. MwSt.	Serienausstattung Interieur (P75)	AVANTGARDE Interieur (P14)	AMG Line Interieur (P29)
<b>Basis Folierung Instrumententafel</b>		H00	0,00 0,00	S	–	–
<b>Zierelemente Rautenoptik silbergrau</b> Nicht mit Mittelkonsole Metallstruktur (795)		H50	404,60 340,00	–	S	●
<b>Zierelemente Metallstruktur</b> Nicht mit Mittelkonsole Rautenoptik silbergrau (794)		H64	404,60 340,00	–	●	S
<b>Zierelement Holz Esche braun glänzend</b> Nur mit Mittelkonsole in Schwarz hochglänzend (757)		H03	404,60 340,00	–	●	●
<b>Zierelemente Holz Linde linestructure anthrazit offenporig</b> Nicht mit Mittelkonsole Rautenoptik silbergrau (794)		H08	404,60 340,00	–	●	●
<b>Zierelemente Holz Walnuss braun offenporig</b> Nur mit Mittelkonsole in Schwarz hochglänzend (757)		H33	404,60 340,00	–	●	●
<b>Zierelemente Holz schwarz offenporig aluminium lines</b> Nicht mit Mittelkonsole Rautenoptik silbergrau (794)		H04	464,10 390,00	–	●	●
<b>AMG Zierelemente Carbon</b> Nur mit Mittelkonsole in Schwarz hochglänzend (757)		H73	1.071,00 900,00	–	●	●

● lieferbar gegen Mehrpreis

○ als Sonderausstattung ohne Mehrpreis lieferbar

S Serienausstattung

– nicht lieferbar

Abbildungen können Sonderausstattungen beinhalten.

# Design.









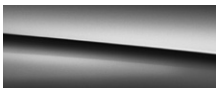

## Mittelkonsolen

		Code	Preis Euro inkl. MwSt. exkl. MwSt.	Serienausstattung Interieur (P75)	AVANTGARDE Interieur (P14)	AMG Line Interieur (P29)
<b>Mittelkonsole in Schwarz hochglänzend</b>		757	0,00 0,00	S	S	S
<b>Mittelkonsole Rautenoptik silbergrau</b> Nur mit Basis Folierung Instrumententafel (H00) oder Zierelemente Rautenoptik silbergrau (H50)		794	178,50 150,00	●	●	●
<b>Mittelkonsole Metallstruktur</b> Nur mit Basis Folierung Instrumententafel (H00), Zierelemente Holz schwarz offenporig aluminium lines (H04), Zierelemente Holz Linde linestructure anthrazit offenporig (H08) oder Zierelemente Metallstruktur (H64)		795	178,50 150,00	●	●	●

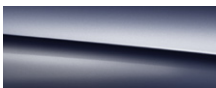

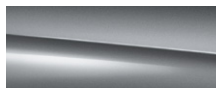
# Design.

## Lacke

		Preis Euro inkl. MwSt. exkl. MwSt.
Uni-Lacke	 schwarz (040)	0,00 0,00
	 polarweiß (149)	327,25 275,00
Metallic-Lacke	 obsidianschwarz (197)	963,90 810,00
	 graphitgrau (831)	
	 mojavesilber (859)	
	 cavansitblau (890)	
	 hightechsilber (922)	
	 spektralblau (970)	
	 selenitgrau (992)	
MANUFAKTUR Lacke	 MANUFAKTUR hyazinthrot metallic (996)	1.356,60 1.140,00
	 MANUFAKTUR opalithweiß bright (885)	1.773,10 1.490,00
	 MANUFAKTUR selenitgrau magno (297)	2.356,20 1.980,00

# Design.

## Kombinationsmöglichkeiten Polster und Lacke

	Code	Stoff Tandee schwarz	Ledernachbildung ARTICO schwarz	schwarz	sienna/schwarz	macchiato/schwarz	schwarz	nevegrau/schwarz	Ledernachbildung ARTICO zweifärbig	sienna/schwarz	Ledernachbildung ARTICO/Stoff Tomasi	schwarz	Ledernachbildung ARTICO/Mikrofaser-DINAMICA	schwarz	Leder	schwarz	macchiato/schwarz	schwarz	Leder zweifärbig	sienna/schwarz	powerrot/schwarz	Leder Nappa	schwarz	sienna/schwarz
		001	101	104	105	111	118		194		301		601		201	205	211		294	297		801	804	
<b>Uni-Lacke</b>																								
schwarz	040	●	●	●	●	●	●	●	●	●	●	●	●	●	●	●	●	●	●	●	●	●	●	●
polarweiß	149	●	●	●	●	●	●	●	●	●	●	●	●	●	●	●	●	●	●	●	●	●	●	●
<b>Metallic-Lacke</b>																								
obsidianschwarz	197	●	●	●	●	●	●	●	●	●	●	●	●	●	●	●	●	●	●	●	●	●	●	●
graphitgrau	831	●	●	●	●	●	●	●	●	●	●	●	●	●	●	●	●	●	●	●	●	●	●	●
mojavesilber	859	●	●	●	●	●	—	●	●	●	●	●	●	●	●	●	●	●	●	○	●	●	●	●
cavansitblau	890	●	●	○	●	●	●	○	●	●	●	●	●	●	●	●	●	●	○	—	●	○	●	○
hightechsilber	922	●	●	●	●	●	●	●	●	●	●	●	●	●	●	●	●	●	●	●	●	●	●	●
spektralblau	970	●	●	—	●	●	●	—	●	●	●	●	●	●	●	●	●	●	—	—	●	—	●	—
selenitgrau	992	●	●	●	●	●	●	●	●	●	●	●	●	●	●	●	●	●	●	●	●	●	●	●
<b>MANUFAKTUR Lacke</b>																								
selenitgrau magno	297	●	●	●	●	●	●	●	●	●	●	●	●	●	●	●	●	●	●	●	●	●	●	●
opalitweiß bright	885	●	●	●	●	●	●	●	●	●	●	●	●	●	●	●	●	●	●	●	●	●	●	●
hyazinrot metallic	996	●	●	—	●	●	●	—	●	●	●	●	●	●	●	●	●	●	—	●	●	●	—	—

● empfehlenswert ○ möglich — nicht lieferbar

# Mercedes-AMG.



## Mercedes-AMG

### Mercedes-AMG C 43 4MATIC Exterieur

32

Serienausstattung

32

### Mercedes-AMG C 43 4MATIC Interieur

34

Serienausstattung

34

### AMG Technik/AMG Performance Studio

37

# Mercedes-AMG.

## Mercedes-AMG C 43 4MATIC Exterieur

Elemente der Serienausstattung Exterieur: AMG spezifische Kühlerverkleidung mit vertikalen Streben in Chrom hochglänzend; AMG Frontschürze mit sportlich markanten Lufteinlässen mit seitlich je zwei Lamellen, Flics in Hochglanzschwarz; AMG Seitenschweller-Verkleidungen; AMG Heckschürze in Diffusoroptik in Hochglanzschwarz mit zwei runden Doppeldrohblenden in Chrom hochglänzend: 45,7 cm (18") AMG Leichtmetallräder im 10-Speichen-Design, aerodynamisch optimiert, tantalgrau lackiert und glanzgedreht (RUS); Plakette mit „TURBO ELECTRIFIED“ Schriftzug auf den vorderen Kotflügeln; Mercedes-AMG spezifische Typbezeichnung auf dem Kofferraumdeckel bzw. der Heckklappe; AMG RIDE CONTROL Fahrwerk (459); dreistufige AMG Parameterlenkung mit variabler Übersetzung; AMG SPEEDSHIFT MCT 9G (421); Bremsstäbel silberfarben lackiert (B06); Hinterachslenkung (201)



**45,7 cm (18") AMG Leichtmetallräder im 10-Speichen-Design**  
aerodynamisch optimiert, tantalgrau lackiert und glanzgedreht mit  
245/45 R 18 auf 8 J x 18 ET 43,1



RUS **0,00**  
0,00

Mercedes-AMG  
C 43 4MATIC

S

**48,3 cm (19") AMG Leichtmetallräder im 5-Doppelspeichen-Design**  
aerodynamisch optimiert, titangrau lackiert und glanzgedreht mit  
VA 245/40 R 19 auf 8 J x 19 ET 43,1, HA 265/35 R 19 auf 9,5 J x 19 ET 61



RSW **892,50**  
750,00

●

**50,8 cm (20") AMG Leichtmetallräder im 5-Doppelspeichen-Design**  
aerodynamisch optimiert, tantalgrau lackiert und glanzgedreht mit  
VA 245/35 R 20 auf 8 J x 20 ET 43,1, HA 265/30 R 20 auf 9,5 J x 20 ET 61,1



RZX **1.487,50**  
1.250,00

●

# Mercedes-AMG.

## Mercedes-AMG C 43 4MATIC Exterior

### 50,8 cm (20") AMG Leichtmetallräder im 5-Doppelspeichen-Design

schwarz matt lackiert und glanzgedreht mit

VA 245/35 R 20 auf 8 J x 20 ET 43,1 und HA 265/30 R 20 auf 9,5 J x 20 ET 61,1



Code

RZY

Preis Euro  
inkl. MwSt.

exkl. MwSt.

2.082,50

1.750,00

Mercedes-AMG  
C 43 4MATIC



# Mercedes-AMG.

## Mercedes-AMG C 43 4MATIC Interieur

Elemente der Serienausstattung Interieur: Sportsitze mit Mercedes-AMG spezifischem Nahtbild und neu gestalteter Kopfstütze; Polster in Ledernachbildung ARTICO in Nappaoptik / Mikrofaser DINAMICA schwarz mit roten Kontrastziernähten; Sitzseitenwangen in Ledernachbildung ARTICO in Nappaoptik und Sitzmittelfelder in Mikrofaser DINAMICA; Instrumententafel und Bordkanten in Ledernachbildung ARTICO in Nappaoptik schwarz mit roten Kontrastziernähten; Instrumententafel mit Zierelement Metallstruktur (H64), Ambientebeleuchtung (891); AMG Performance Lenkrad in Leder Nappa (L6J) schwarz im sportlichen 3-Speichen-Design, unten abgeflacht, im Griffbereich perforiert, mit Touch-Bedienfeldern und silberfarbenen Aluminium-Schalt paddles, Lenkradspeichen und Lenkradblende in Silberchrom mit „AMG“ Schriftzug; AMG Lenkradtasten (U88); Mercedes-AMG spezifische Anzeigeninhalte auf dem Fahrerdisplay und dem Zentral- Display; AMG DYNAMIC SELECT (B59) mit 5 Fahrprogrammen, Mittelkonsole in Hochglanzschwarz mit Spange in Silberchrom; Belüftungsdüsen mit Elementen in Silberchrom; Innenhimmel Stoff schwarz; Sicherheitsgurte rot; AMG Sportpedalanlage aus gebürstetem Edelstahl mit schwarzen Gumminoppen; AMG Einstiegsleisten mit „AMG“ Schriftzug, beleuchtet und mit Wechselcover (U45); AMG Fußmatten (U26) in Schwarz mit AMG Schriftzug; Türen mit Zierelementen in Hochglanzschwarz und Umrandung in Silberchrom sowie Schalter in Silberchrom Dachbedieneinheit in Hochglanzschwarz.



### Polster Ledernachbildung ARTICO/Mikrofaser DINAMICA AMG schwarz

Nicht mit AMG Performance Sitz-Paket High-End (PBZ)

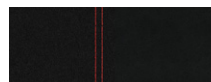

651 0,00  
0,00

S

### Polster Leder schwarz

Nicht mit AMG Performance Sitz-Paket Advanced (PBY) oder AMG Performance Sitz-Paket High-End (PBZ)

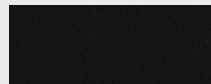

211 1.951,60  
1.640,00

●

### Polster Leder AMG schwarz mit roter Kontrastziernaht

Nur mit Spiegel-Paket (P49) und High-End Komfort-Paket (D3K)

Nicht mit AMG Performance Sitz-Paket Advanced (PBY)

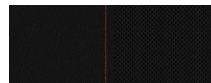

251 1.951,60  
1.640,00

●

### Mit AMG Performance Sitz-Paket High-End (PBZ)

0,00  
0,00

○

### Polster Leder zweifarbig sienabraun/schwarz

Nicht mit AMG Performance Sitz-Paket Advanced (PBY) oder AMG Performance Sitz-Paket High-End (PBZ)

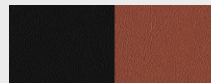





294 2.130,10  
1.790,00

●

Mercedes-AMG  
C 43 4MATIC

# Mercedes-AMG.

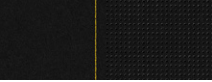
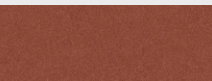
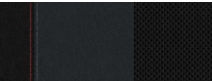
## Mercedes-AMG C 43 4MATIC Interieur

		Code	Preis Euro inkl. MwSt. exkl. MwSt.	Mercedes-AMG C 43 4MATIC
<b>Polster Leder zweifarbig powerrot/schwarz</b> Nicht mit AMG Performance Sitz-Paket Advanced (PBY) oder AMG Performance Sitz-Paket High-End (PBZ)		297	<b>2.130,10</b> 1.790,00	●
<b>Polster Leder Nappa schwarz</b> Nur mit Memory-Paket (275), High-End Komfort-Paket (D3K) und Spiegel-Paket (P49) Nicht mit AMG Performance Sitz-Paket Advanced (PBY) oder AMG Performance Sitz-Paket High-End (PBZ)		801	<b>3.141,60</b> 2.640,00	●
<b>Polster Leder Nappa schwarz mit grauer Kontrastziernaht</b> Nur mit Spiegel-Paket (P49) und High-End Komfort-Paket (D3K) Nicht mit AMG Performance Sitz-Paket Advanced (PBY)		851	<b>3.141,60</b> 2.640,00	●
<b>Mit AMG Performance Sitz-Paket High-End (PBZ)</b>			<b>1.190,00</b> 1.000,00	●
<b>Polster Leder Nappa schwarz mit gelber Kontrastziernaht</b> Nur mit Spiegel-Paket (P49) und High-End Komfort-Paket (D3K) Nicht mit AMG Performance Sitz-Paket Advanced (PBY)		861	<b>3.141,60</b> 2.640,00	●
<b>Mit AMG Performance Sitz-Paket High-End (PBZ)</b>			<b>1.190,00</b> 1.000,00	●
<b>Polster Leder Nappa sienabraun/schwarz</b> Nur mit High-End Komfort-Paket (D3K) und Spiegel-Paket (P49) Nicht mit Sicherheitsgurte in Rot (Y05), AMG Performance Sitz-Paket Advanced (PBY) oder AMG Performance Sitz-Paket High-End (PBZ)		804	<b>3.320,10</b> 2.790,00	●
<b>Polster Leder Nappa titangrau pearl / schwarz mit roter Kontrastziernaht</b> Nur mit Spiegel-Paket (P49) und High-End Komfort-Paket (D3K) Nicht mit AMG Performance Sitz-Paket Advanced (PBY)		878	<b>3.320,10</b> 2.790,00	●
<b>Mit AMG Performance Sitz-Paket High-End (PBZ)</b>			<b>1.368,50</b> 1.150,00	●
<b>Innenhimmel Stoff schwarz</b>		51U	<b>0,00</b> 0,00	S



# Mercedes-AMG.

## Mercedes-AMG C 43 4MATIC Interieur

### AMG Performance Lenkrad in Leder Nappa

Dieses AMG Lenkrad ist durchgängig in edlem Nappaleder ausgeführt und erhält eine Perforation im Griffbereich. Die AMG typisch abgeflachte Form stammt aus dem Motorsport und betont die Sportlichkeit des Cockpits. Ergonomisch positionierte Touch-Control Buttons bieten intuitiven Bedienkomfort und fördern ein fokussiertes Fahren.



Code

L6J

Preis Euro  
inkl. MwSt.  
exkl. MwSt.

0,00  
0,00

Mercedes-AMG  
C 43 4MATIC

S

### AMG Performance Lenkrad in Leder Nappa / Mikrofaser DINAMICA

Bei diesem AMG Lenkrad trifft edles Nappaleder auf griffige Mikrofaser DINAMICA – für perfekten Grip und präzises Steuern. Die AMG typisch abgeflachte Form stammt aus dem Motorsport und betont die Sportlichkeit des Cockpits. Ergonomisch positionierte Touch-Control Buttons bieten intuitiven Bedienkomfort und fördern ein fokussiertes Fahren.



L6K

499,80  
420,00

●

### Lenkradheizung

Damit haben Sie Ihren Mercedes auch an kalten Tagen perfekt im Griff: Die Lenkradheizung verwöhnt Ihre Hände bei Bedarf mit wohliger Wärme. Diese ist auf Knopfdruck aktivierbar und lässt sich separat von den Klimaeinstellungen an Bord steuern.

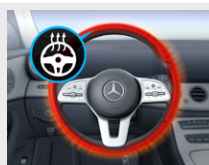

443

309,40  
260,00

○

Nur mit Spiegel-Paket (P49) und High-End Komfort-Paket (D3K)

# Mercedes-AMG.

## AMG Technik/AMG Performance Studio

### Bremssättel silberfarben lackiert

Die silberfarben lackierten Bremssättel mit „AMG“ Schriftzug unterstreichen die Leistungsfähigkeit der Bremsanlage und wirken besonders hochwertig.

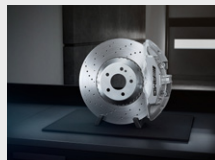

Code

B06

Preis Euro  
inkl. MwSt.  
exkl. MwSt.

0,00

0,00

Mercedes-AMG  
C 43 4MATIC

S

### AMG Lenkradtasten

Mit den AMG Lenkradtasten gestalten Sie Ihr Lenkrad noch sportlicher: Diese erlauben eine schnelle und zielsichere Bedienung spezifischer fahrdynamischer Funktionen. Für ein fokussiertes und konzentriertes Fahrgefühl – und für eine authentische Rennwagen-Atmosphäre im Cockpit.



U88

0,00

0,00

S

### AMG Einstiegsleisten mit „AMG“ Schriftzug, beleuchtet und mit Wechselcover

Selbst der Ein- oder Ausstieg wird zum Erlebnis. Dafür sind die hochwertigen Edelstahl-Leisten mit einem „AMG“ Schriftzug beleuchtet. Dank der austauschbaren Cover können Sie die Einstiegsleisten gegen weitere attraktive Original-Teile von Mercedes-AMG oder Mercedes-Benz tauschen.



U45

0,00

0,00

S

### AMG Fußmatten

Die eleganten schwarzen Fußmatten mit AMG Schriftzug fügen sich harmonisch in das Interieur-Design ein und schützen den Fußraum effektiv vor Verschmutzungen. Sie können die AMG Fußmatten bei Bedarf im Handumdrehen herausnehmen, saugen oder reinigen.



U26

0,00

0,00

S

# Mercedes-AMG.

## AMG Technik/AMG Performance Studio

### AMG Real Performance Sound

Schon ab Werk klingt Ihr Mercedes-AMG unvergleichbar leidenschaftlich. Mit dem AMG Real Performance Sound wird der Sound noch emotionaler und Sie können bestimmen, wie sich der Turbomotor im Interieur anhört. Per Tastendruck oder Touchscreen kann der Sound zwischen sportlich-dezent (BALANCED) oder sportlich-emotional (POWERFUL) eingestellt werden.

Code

339

Preis Euro  
inkl. MwSt.  
exkl. MwSt.

**654,50**  
550,00

Mercedes-AMG  
C 43 4MATIC



# Mercedes-AMG.

## AMG Technik/AMG Performance Studio

### AMG Night-Paket Exterior

Mit dem AMG Night- Paket sind ausgewählte Exterior-Elemente in Hochglanzschwarz ausgeführt. Damit ergeben sich – je nach gewünschter Lackfarbe – entweder starke Kontraste oder fließende Übergänge. Ob aufregende Akzente oder souveräne Zurückhaltung: In beiden Fällen demonstrieren Sie Sinn für ein individuell-dynamisches Design.



Code

P60

Preis Euro  
inkl. MwSt.  
exkl. MwSt.

**1.130,50**  
950,00

Mercedes-AMG  
C 43 4MATIC

**Umfänge:** Exterior-Elemente in Hochglanzschwarz: Zierleiste im Frontsplitter in der AMG Frontschürze, Außenspiegelgehäuse, Einleger in den AMG Seitenschweller-Verkleidungen, Bordkantenzierstab und Fenstereinfassungen, Zierspange in Heckschürze, Dachreling in Schwarz, wärmedämmend dunkel getöntes Glas ab der B-Säule (840), AMG Abgasanlage mit zwei schwarz verchromten Doppelendrohrblenden.

### AMG Night-Paket II

Das AMG Night-Paket II ist ideal für Individualisten, die hochklassige Design-Details zu schätzen wissen. Zusätzliche Elemente in Schwarzchrom und die Kühlerverkleidung in Schwarzchrom verwandeln Ihr Mercedes-AMG Modell in einen echten Blickfang.



PAZ

**654,50**  
550,00

**Umfänge:** AMG spezifische Kühlerverkleidung, abgedunkelt (5U6) Typografie in Schwarzchrom an den vorderen Kotflügeln und am Heck (7U8).

### AMG spezifische Kühlerverkleidung, abgedunkelt

Die abgedunkelte AMG spezifische Kühlerverkleidung ist mehr als ein Akzent: Sie verleiht dem Frontdesign Ihres Mercedes-AMG den Feinschliff und bringt das Exterior im Zusammenspiel mit den Elementen des AMG Night-Pakets zur Vollendung. Für eine besonders individuelle Note und einen stilgemäßen Auftritt.



5U6

**0,00**  
0,00

Enthalten in AMG Night-Paket II (PAZ)

# Mercedes-AMG.

## AMG Technik/AMG Performance Studio

### AMG Optik-Paket

Betonen Sie die Sportlichkeit Ihres Mercedes-AMG mit weiteren markanten Elementen in hochglanzschwarzer Optik. Im Zusammenspiel mit den zahlreichen dunklen Details des Night-Pakets ergibt sich ein gleichermaßen eindrucksvolles wie ausdrucksstarkes Gesamtbild. Die zusätzlichen Akzente sind wohl platziert und aus jeder Perspektive ersichtlich.



Code

36P

Preis Euro  
inkl. MwSt.  
exkl. MwSt.

1.785,00  
1.500,00

Mercedes-AMG  
C 43 4MATIC



**Umfänge:** AMG Frontschürze mit großem Frontsplitter in progressivem Design in Hochglanzschwarz und Flics um die Lufteinlässe in Hochglanzschwarz, AMG Abrisskante auf Dachspoiler, AMG Heckschürze mit Diffusorbrett in Hochglanzschwarz, Flics in den seitlichen Luftauslässen der AMG Heckschürze in Hochglanzschwarz.

Nur mit AMG Night-Paket Exterieur (P60)

### AMG Carbon-Paket Exterieur II

Hochleistungsmaterial trifft Hochleistungsfahrzeug: Die Elemente aus Carbon für das Exterieur unterstreichen den Performance-Charakter Ihres Mercedes-AMG und lassen Ihr Fahrzeug noch sportlicher wirken. Die Vorzüge und Effekte des Materials passen perfekt zur Mercedes-AMG Philosophie.



B28

2.082,50  
1.750,00



**Umfänge:** Außenspiegelgehäuse in Carbon-Design, Abrisskante auf Dachspoiler in Carbon.

### AMG Driver's Package

Für ein noch sportlicheres Fahrerlebnis: Mit dem AMG Driver's Package wird die Begrenzung der Höchstgeschwindigkeit auf 265 km/h angehoben.



250

2.261,00  
1.900,00



### AMG Performance Sitz-Paket Advanced

Die AMG Performance Sitze für Fahrer und Beifahrer geben Ihnen ausgezeichneten Seitenhalt für besonders dynamische Fahrmanöver. Die für Sie perfekte Sitzposition justieren Sie elektrisch. Wohltuende Wärme entfaltet die integrierte Sitzheizung.

Enthält AMG Performance Sitze (555), Winterkomplettträger ab Werk montiert (651) und Sitzheizung für Fahrer und Beifahrer (873)

Nur mit Spiegel-Paket (P49) und High-End Komfort-Paket (D3K)

Nicht mit Sitzklimatisierung für Fahrer und Beifahrer (401)



PBY

4.462,50  
3.750,00



# Mercedes-AMG.

## AMG Technik/AMG Performance Studio

### AMG Performance Sitz-Paket High-End

Perfekte Seitenführung für dynamische Fahrmanöver – verbunden mit Ästhetik und Komfort: Das AMG Performance Sitz-Paket High-End beherrscht alle Disziplinen. Stellen Sie die Sitzwangen per Multikontursitz-Funktion ein und justieren die Sitzposition elektrisch. Wählen Sie darüber hinaus Ihre individuelle Lederpolsterung mit integrierter Sitzheizung.

Enthält AMG Performance Sitze (555), Wärme- und geräuschkämmendes Akustikglas (851), Sitzheizung für Fahrer und Beifahrer (873) und Multikontursitz vorne links und rechts mit PRE-SAFE (409)

Nur mit Spiegel-Paket (P49), High-End Komfort-Paket (D3K), Polstern Leder AMG schwarz (251), Leder Nappa schwarz (851), Leder Nappa schwarz mit gelber Kontrastziernaht (861) und Leder Nappa titangrau pearl / schwarz (878)



Code

PBZ

Preis Euro  
inkl. MwSt.  
exkl. MwSt.

7.187,60  
6.040,00

Mercedes-AMG  
C 43 4MATIC



### AMG Performance Sitze

Die AMG Performance Sitze für Fahrer und Beifahrer bringen die Mercedes-AMG Philosophie auf den Punkt: Die Optik zeigt unverkennbar Bezüge zum Motorsport, die Sitzposition vermittelt maximale Sportlichkeit und damit ein souveränes Handling. Der sehr gute Seitenhalt macht sich insbesondere bei dynamischen Fahrmanövern deutlich bemerkbar.

Enthalten in AMG Performance Sitz-Paket Advanced (PBY) und AMG Performance Sitz-Paket High-End (PBZ)



555

0,00  
0,00



# All-Terrain.



## All-Terrain

AVANTGARDE Exterieur

43

Night-Paket

44

AVANTGARDE Interieur

45



# All-Terrain.

## Lines und Design-Pakete

### AVANTGARDE Exterieur

**Elemente des AVANTGARDE Exterieurs:** Offroad-Ein-Lamellen-Kühlerverkleidung mit eingebettetem Mercedes-Stern, verchromten Zierelementen und vertikal ausgerichteten Stegen mit Schwarz-Hochglanz-Optik; All-Terrain spezifische 43,2 cm (17") Leichtmetallräder im 5-Speichen-Design (02R); Eigenständige Front- und Heckstoßfänger mit dunkelgrauen, genarbten Elementen; Optischer Unterfahrschutz in Chrom hochglänzend; zusätzliche Chromzierleiste in den Längsträgerverkleidungen; Bordkantenzierstab in poliertem Aluminium; Einfassung der Seitenfenster in poliertem Aluminium; Blende an den B-Säulen in Schwarz hochglänzend; Steg an den Fondseitenfenstern in Schwarz hochglänzend; Dachreling in poliertem Aluminium; verchromter Ladekantenschutz, Seitenschweller in Wagenfarbe lackiert mit aufgesetzten Radlauf-Verkleidungen in Dunkelgrau matt; Komfortfahrwerk (485) mit rund 40 mm mehr Bodenfreiheit.



#### 43,2 cm (17") Leichtmetallräder im 5-Speichen-Design

glanzgedreht mit

225/55 R 17 auf 7,5 J x 17 ET 44

Nicht mit Reifen mit Notlaufeigenschaften (R66)



02R

0,00  
0,00

S

S

#### 48,3 cm (19") Leichtmetallräder im 5-Speichen-Design

glanzgedreht mit

245/40 R 19 auf 8 J x 19 ET 41



48R

1.368,50  
1.150,00

●

●

#### 45,7 cm (18") Leichtmetallräder im 5-Speichen-Design

glanzgedreht mit

245/45 R 18 auf 8 J x 18 ET 41,1



52R

773,50  
650,00

●

●

Code  
Preis Euro  
inkl. MwSt.  
exkl. MwSt.

C 220 d 4MATIC  
All-Terrain

C 200 4MATIC  
All-Terrain

Bitte beachten Sie: Je geringer bei einer bestimmten Radgröße der Querschnitt der Reifen ist, desto schlechter ist der Fahrkomfort auf schlechten Straßen. Abroll- und Dämpfungskomfort nehmen ab und die Gefahr, dass es beim Überfahren von Hindernissen zu Beschädigung von Reifen und Rädern kommt, steigt.

● lieferbar gegen Mehrpreis

○ als Sonderausstattung ohne Mehrpreis lieferbar

S Serienausstattung

– nicht lieferbar

Abbildungen können Sonderausstattungen beinhalten.

# All-Terrain.

## Lines und Design-Pakete

### Night-Paket

**Elemente des Night-Pakets:** Frontstoßfänger mit Zierelement in Schwarz hochglänzend; Bordkantenzierstab, Fenstereinfassung, Ladekantenschutz und Zierleiste im Heckstoßfänger in Schwarz hochglänzend; Außenspiegelgehäuse in Schwarz hochglänzend, mit Lackierung obsidianschwarz metallic in Wagenfarbe lackiert; Dachreling in Schwarz; wärmedämmend dunkel getöntes Glas (840) ab B-Säule



Code	Preis Euro inkl. MwSt. exkl. MwSt.	C 220 d 4MATIC All-Terrain	C 200 4MATIC All-Terrain
P55	535,50 450,00	●	●

Bitte beachten Sie: Je geringer bei einer bestimmten Radgröße der Querschnitt der Reifen ist, desto schlechter ist der Fahrkomfort auf schlechten Straßen. Abroll- und Dämpfungskomfort nehmen ab und die Gefahr, dass es beim Überfahren von Hindernissen zu Beschädigung von Reifen und Rädern kommt, steigt.

● lieferbar gegen Mehrpreis   ○ als Sonderausstattung ohne Mehrpreis lieferbar   S Serienausstattung   – nicht lieferbar   Abbildungen können Sonderausstattungen beinhalten.

# All-Terrain.

## Lines und Design-Pakete AVANTGARDE Interieur

**Elemente des AVANTGARDE Interieurs:** Sitze mit spezifischer Sitzgrafik und neu gestalteter Kopfstütze in Schwarz mit Kontrastziernähten in Grau und Polsterung in Ledernachbildung ARTICO / Stoff Tomasi (301); Multifunktions-Sportlenkrad in Leder (L3E); Lenkradblende in Silberchrom; Ambientebeleuchtung (891); Freistehendes, volldigitales Instrumenten-Display mit 26 cm (10,25") großem LCD-Farb-Display und einer Auflösung von 1.440 x 540 Pixeln; Hochauflösendes, leicht zum Fahrer geneigtes Zentraldisplay (859) mit 24 cm (9,5") Bildschirmdiagonale, i. V. m. MBUX Multimediasystem (521); Instrumententafel-Oberteil in Schwarz und Instrumententafel-Unterteil in Schwarz oder Macchiato beige mit Kontrastziernäht; Instrumententafel mit Zierelemente Rautenoptik silbergrau (H50); Mittelkonsole Schwarz hochglänzend (757) mit Spange in Silberchrom, optional Mittelkonsole Rautenoptik silbergrau (794) oder Mittelkonsole Metallstruktur (795); abhängig vom gewählten Zierelement Belüftungsdüsen mit Elementen in Silberchrom; Türen mit Zierelementen in Schwarz hochglänzend und Umrandung in Silberchrom sowie Schalter in Silberchrom; Ablage-Paket (30P); Dachbedieneinheit in Schwarz hochglänzend; Fußmatten mit „All-Terrain“-Plakette; Sportpedalanlage aus gebürstetem Edelstahl mit schwarzen Gumminoppen.



Polster Ledernachbildung ARTICO/Stoff Tomasi schwarz

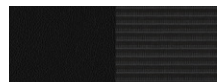

301

0,00  
0,00

S

S

Polster Ledernachbildung ARTICO schwarz

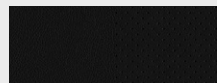

101

535,50  
450,00

●

●

Polster Ledernachbildung ARTICO sienabraun/schwarz

Inklusive Innenhimmel Stoff schwarz (51U)

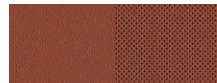

104

714,00  
600,00

●

●

Polster Ledernachbildung ARTICO macchiato beige/schwarz

Inklusive Innenhimmel Stoff schwarz (51U)



105

714,00  
600,00

●

●

Polster Leder schwarz



201

1.951,60  
1.640,00

●

●

Polster Leder sienabraun/schwarz

Inklusive Innenhimmel Stoff schwarz (51U)

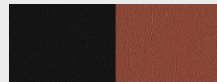

294

2.130,10  
1.790,00







●

●

# All-Terrain.

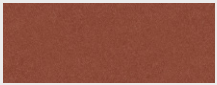
## Lines und Design-Pakete

### AVANTGARDE Interieur

		Code	Preis Euro inkl. MwSt. exkl. MwSt.	C 220 d 4MATIC All-Terrain	C 200 4MATIC All-Terrain
<b>Polster Leder macchiato beige/schwarz</b> Inklusive Innenhimmel Stoff schwarz (51U)		205	2.130,10 1.790,00	●	●
<b>Polster Leder Nappa schwarz</b> Nur mit Instrumententafel und Bordkanten in Ledernachbildung ARTICO in Nappaoptik schwarz (U34), Advanced Komfort Paket (D2K) und High-End Komfort-Paket (D3K)		801	3.141,60 2.640,00	●	●
<b>Polster Leder Nappa sienabraun/schwarz</b> Inklusive Innenhimmel Stoff schwarz (51U) Nur mit Instrumententafel und Bordkanten in Ledernachbildung ARTICO in Nappaoptik schwarz (U34), Advanced Komfort-Paket (D2K) und High-End Komfort Paket (D3K)		804	3.320,10 2.790,00	●	●
<b>Innenhimmel Stoff kristallgrau</b> Nicht mit Polster 104, 105, 205, 294 oder 804		58U	0,00 0,00	S	S
<b>Innenhimmel Stoff schwarz</b>		51U	416,50 350,00	●	●
<b>Multifunktions-Sportlenkrad in Leder</b> Der elegante Lederbezug macht das Multifunktions-Sportlenkrad noch hochwertiger. So wird es zu einem Highlight im Innenraum. Als Fahrer profitieren Sie gleich im doppelten Sinne: Was gut aussieht, muss sich auch gut anfühlen.		L3E	0,00 0,00	S	S
<b>Lenkradheizung</b> Für Ihren außergewöhnlichen Komfort beim Lenken – das beheizte Multifunktions-Sportlenkrad in Leder Nappa verwöhnt Sie insbesondere an kälteren Tagen mit warmen Händen. Ihre Hände wärmen sich besonders schnell auf, weil die Beheizung des Lenkrads unabhängig von der des Fahrzeugs ist.		443	309,40 260,00	●	●

# Elektromobilität.



Fahren Sie im Stadtverkehr rein elektrisch, laden Sie Ihr EQ Power Modell zu Hause und an öffentlichen Ladestationen auf. Unsere EQ Power Modelle mit Plug-in-Hybrid-Antrieb verbinden das Beste aus zwei Welten: die Dynamik und Effizienz eines Elektromotors mit der Reichweite eines Verbrennungsmotors.

In dieser Rubrik finden Sie eine Zusammenfassung der relevanten Informationen zum Thema Laden, Förderung und technische Daten für Ihr Plug-in-Hybrid Fahrzeug.

<b>Laden</b>	<b>48</b>
Ladesystem	48
Laden zu Hause	48
Öffentliches Laden	49
<b>Installation – Ladelösungspartner</b>	<b>51</b>
<b>Förderung</b>	<b>52</b>
<b>Technische Daten</b>	<b>53</b>

# Elektromobilität – Laden.

## Ladesystem

### Wechselstrom-Ladesystem (AC-Laden)

Mehr Flexibilität: Mit dem leistungsstarken Wechselstrom-Ladesystem laden Sie Ihren Plug-in-Hybrid schnell und einfach mit bis zu 11 kW (3-phasig) oder 7,4 kW (1-phasig). Neben der Wallbox zu Hause können Sie Ihr Fahrzeug auch an einer Vielzahl öffentlicher Ladesäulen anschließen. Diese liefern meist Wechselstrom – so wie konventionelle Steckdosen.

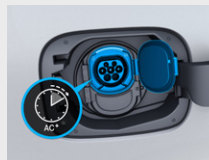

Code  
Preis Euro  
inkl. MwSt.  
exkl. MwSt.

82B  
0,00  
0,00

C 300 e

S

### Gleichstrom-Ladesystem (DC-Laden)

Für Ihre optimale Ladegeschwindigkeit mit maximal 55 kW und damit hohen Komfort. Schnellladesäulen wie zum Beispiel IONITY liefern den für Ihre Hochvolt-Batterie erforderlichen Gleichstrom. Somit stellt das Gleichstrom-Ladesystem in kürzester Zeit eine bestmögliche elektrische Reichweite bereit.



83B  
595,00  
500,00

●

## Laden zu Hause

Für das Laden Ihres Fahrzeugs zu Hause, bietet Ihnen Mercedes-Benz das passende Ladekabel und Wallbox. Nutzen Sie effektiv die Zeit in der Ihr Elektrofahrzeug in der Garage oder auf Ihrem Stellplatz steht. Mit nur einem Handgriff laden Sie Ihr Fahrzeug ganz einfach und bequem: mit einer Mercedes-Benz Wallbox Home oder einem Standardladekabel an einer herkömmlichen Steckdose.

### Ladekabel für Haushaltssteckdose, 5m, glatt

Dieses Ladekabel, auch Mode 2 Kabel genannt, ermöglicht Ihnen das Aufladen der Fahrzeugbatterie an der Haushaltssteckdose mit bis zu 1,8 kW\* (230 V, 1-phasig, 8 A) und passt für Steckdosen des Typs E/F CEE 7/7.



B30  
0,00  
0,00

S

### Ladekabel für Haushaltssteckdose, 8m, glatt

Dieses Ladekabel, auch Mode 2 Kabel genannt, ermöglicht Ihnen das Aufladen der Fahrzeugbatterie an der Haushaltssteckdose mit bis zu 1,8kW\* (230 V, 1-phasig, 8 A) und passt für Steckdosen des Typs E/F CEE 7/7.



B80  
83,30  
70,00

●

\* Bitte beachten Sie: Die maximal mögliche Ladeleistung ist u.a. abhängig vom Ladekabel, dem Ladesystem des Fahrzeugs und der Ladeinfrastruktur.

Bitte lesen Sie sich die Bedienungsanleitung sorgfältig durch und achten Sie darauf, sie genau einzuhalten.



# Elektromobilität – Laden.

## Laden zu Hause

### Mercedes-Benz Wallbox, bspw. mit fest verbundenem Ladekabel (6m)

Mercedes-Benz Wallbox (A0009063412)

Mit der neuen Mercedes-Benz Wallbox wird das intelligente Power Grid zuhause bereits ein Stück weit zur Realität. Die Wallbox hat eine max. Leistung von 22 kW und verfügt über ein angeschlagenes 6m Kabel.

Die angegebenen Preise verstehen sich ohne eventuelle Ein- bzw. Anbaukosten. Änderungen und Irrtümer vorbehalten.

Zur fachgerechten Installation der Wallbox wenden Sie sich bitte an Ihren Mercedes-Benz Partner.



Code

Preis Euro  
inkl. MwSt.  
exkl. MwSt.

988,89  
831,00

C 300 e



## Öffentliches Laden

Für das Laden an öffentlichen Ladestationen bietet Ihnen Mercedes-Benz das passende Ladekabel und den digitalen Dienst. Mit Mercedes me Charge erhalten Sie europaweit Zugang zu einer Vielzahl öffentlicher Ladestationen, die sich zum Beispiel in der Stadt, an Einkaufszentren, Hotels oder Raststätten befinden.

### Ladekabel für Wallbox und öffentliche Ladestationen, 5m, glatt

Dieses Ladekabel, auch Mode 3 Kabel genannt, ermöglicht Ihnen das Aufladen der Fahrzeugbatterie an der Wallbox oder an öffentlichen Ladestationen mit bis zu 11 kW\* (Typ 2, 3-phasig, 16 A).

Nur mit Public-Charging Paket (DAP)



9B2

0,00  
0,00



### Ladekabel für Wallbox und öffentliche Ladestationen, 8m, glatt

Dieses Ladekabel, auch Mode 3 Kabel genannt, ermöglicht Ihnen das Aufladen der Fahrzeugbatterie an der Wallbox oder an öffentlichen Ladestationen mit bis zu 11 kW\* (Typ 2, 3-phasig, 16 A).

Die tatsächliche Ladeleistung ist abhängig von dem verwendeten AC-/DC-Ladesystem.

Nur mit Public-Charging Paket (DAP)



9B3

83,30  
70,00



### Ladekabel für Industriesteckdose, 5m, glatt

Dieses Ladekabel, auch Mode 2 Kabel genannt, ermöglicht Ihnen das Aufladen der Fahrzeugbatterie an der Industriesteckdose mit bis zu 3,6 kW\* (230 V, 1-phasig, 16 A) und passt für Steckdosen des Typs IEC60309 CEE 16/3.

Nicht mit Ladekabel für Industriesteckdose, 8m, glatt (B82)



B32

285,60  
240,00



\* Bitte beachten Sie: Die maximal mögliche Ladeleistung ist u.a. abhängig vom Ladekabel, dem Ladesystem des Fahrzeugs und der Ladeinfrastruktur.

Bitte lesen Sie sich die Bedienungsanleitung sorgfältig durch und achten Sie darauf, sie genau einzuhalten.



# Elektromobilität – Laden.

## Öffentliches Laden

### Ladekabel für Industriesteckdose, 8m, glatt

Dieses Ladekabel, auch Mode 2 Kabel genannt, ermöglicht Ihnen das Aufladen der Fahrzeugbatterie an der Industriesteckdose mit bis zu 3,6 kW\* (230 V, 1-phasig, 16 A) und passt für Steckdosen des Typs IEC60309 CEE 16/3.

Nicht mit Ladekabel für Industriesteckdose, 5m, glatt (B32)



Code  
Preis Euro  
inkl. MwSt.  
exkl. MwSt.

B82  
321,30  
270,00

C 300 e



### Public-Charging Paket

Das Public-Charging Paket beinhaltet den Mercedes me Charge Dienst, sowie das Mode 3 Ladekabel. Mit Mercedes me Charge reisen Sie flexibler. Laden Sie an einer Vielzahl von öffentlichen Stationen. Ihr Zugang ist in das MBUX Multimediasystem und das Mercedes me Ökosystem integriert. Alles auf einen Blick und beste Kostenkontrolle: Für alle Abrechnungen genügt ein Vertrag. Das Ladekabel, Mode 3 Kabel – 5 m, glatt, ermöglicht Ihnen das Aufladen der Fahrzeugbatterie an der Wallbox oder an öffentlichen Ladestationen. Mit dem Public Charging Paket sind Sie für das Laden an öffentlichen Stationen bestens ausgestattet.

Enthalten in Business-Paket (DB2)

DAP  
642,60  
540,00



### Remote und Charging Services Plus

Das Paket Remote und Charging Services Plus verbindet Sie mit dem Fahrzeug. Sie können es auf Wunsch lokalisieren und ausgewählte Funktionen fernbedienen. Mit Mercedes me Charge beziehen Sie Strom an vielen öffentlichen Ladestationen bei größtmöglicher Kostentransparenz. Sie müssen sich nur einmal registrieren und erhalten eine zentrale Abrechnung.

Nur mit Public-Charging Paket (DAP)

38U  
0,00  
0,00



\* Bitte beachten Sie: Die maximal mögliche Ladeleistung ist u.a. abhängig vom Ladekabel, dem Ladesystem des Fahrzeugs und der Ladeinfrastruktur.

Bitte lesen Sie sich die Bedienungsanleitung sorgfältig durch und achten Sie darauf, sie genau einzuhalten.

# Elektromobilität – Laden.

## Installation – Ladelösungspartner

Mercedes-Benz bietet Ihnen den richtigen Partner für Ihre Ladelösung an. Für Privat und Gewerbekunden.

### Ladelösungen für ihr zuhause – THE MOBILITY HOUSE

Wallbox und Installation – alles aus einer Hand. Erwerben Sie die Wallbox über unseren Partner The Mobility House, dann bestellen Sie die Installation ganz bequem zusammen mit der Wallbox.

#### Sie möchten mehr erfahren?

THE MOBILITY HOUSE berät Sie gern.

Telefon: +49 89 4161 430 70

E-Mail: [sales@mobilityhouse.com](mailto:sales@mobilityhouse.com)

[www.mobilityhouse.de](http://www.mobilityhouse.de)

### Flottenladelösungen – NewMotion

Eine Ladelösung für Flotten benötigen eine intelligente Ladeinfrastruktur und ein Lastmanagement. Unser Ladepartner NewMotion bietet eine optimale Beratung zu einer umfassenden und zukunftsorientierten Ladeinfrastruktur in Unternehmen oder Parkhäusern etc.

#### Sie möchten mehr erfahren?

NewMotion berät Sie gern.

Telefon: +49 30 215 028 48

E-Mail: [beratung@newmotion.com](mailto:beratung@newmotion.com)

[kundendienst@newmotion.com](mailto:kundendienst@newmotion.com)

# Elektromobilität – Förderung.

## Umweltbonus/Innovationsprämie<sup>1</sup>

Der Kauf und die Zulassung von vollelektrischen und Plug-In-Hybrid Fahrzeugen wird im Rahmen des Umweltbonus in Deutschland gefördert. Die Förderung leisten Automobilhersteller und Bund grundsätzlich zur Hälfte für Fahrzeuge, die sich auf der Liste der förderfähigen Fahrzeuge befinden. Im Rahmen der "Innovationsprämie" wird der Bundesanteil am Umweltbonus für förderfähige Fahrzeuge befristet bis zum 31.12.2022 verdoppelt.

Für neue Plug-In-Hybrid-Fahrzeuge mit einem Nettolistenpreis von < 40.000€ beträgt der Umweltbonus als „Innovationsprämie“ aktuell 6.750€ (Bundesanteil: 4.500€, Herstelleranteil: 2.250€).

Für neue Plug-in-Hybrid-Fahrzeuge mit einem Nettolistenpreis von > 40.000€ bis max. 65.000€ beträgt der Umweltbonus als „Innovationsprämie“ aktuell 5.625€ (Bundesanteil: 3.750€, Herstelleranteil: 1.875€).

## E-Kennzeichen: Bahn frei

Erwerben Sie ein batterieelektrisches Fahrzeug oder ein Plug-in-Hybrid-Fahrzeug mit mindestens 40 km elektrischer Reichweite (innerorts) oder einem CO<sub>2</sub>-Ausstoß von höchstens 50 g/km, ist das Fahrzeug zur Zulassung mit einem so genannten E-Kennzeichen berechtigt.<sup>2</sup>

Abhängig von der jeweiligen lokalen/regionalen Umsetzung profitieren Sie unter Umständen z. B. von kostenfreiem Parken oder der Erlaubnis zur Nutzung der Busspur.<sup>3</sup>

## Dienstwagenbesteuerung: Das rechnet sich

Privat genutzte Dienstwagen werden grundsätzlich auf Basis des Bruttolistenpreises (= Bemessungsgrundlage) versteuert.

Bei privat genutzten Elektro- oder extern aufladbaren Hybridelektrofahrzeugen<sup>4</sup> wird die Bemessungsgrundlage für Zwecke der Lohn-/Einkommenssteuer halbiert. Dadurch reduziert sich die Steuerbelastung im Prinzip um die Hälfte. Das Halbierungsprinzip wird auch bei Anwendung der sog. Fahrtenbuchmethode berücksichtigt.<sup>5</sup>

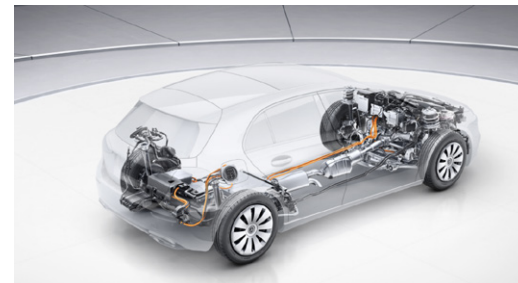

<sup>1</sup> Der Anteil des Herstellers am Umweltbonus wird automatisch vom Nettolistenpreis abgezogen. Unter gewissen Voraussetzungen gilt der Umweltbonus auch für vollelektrische und Plug-in-Hybrid Leasing- und junge Gebrauchtfahrzeuge, die auf der Liste der förderfähigen Fahrzeuge stehen. Die Höhe und Berechtigung zur Inanspruchnahme der "Innovationsprämie" bzw. des Umweltbonus ist durch die auf der Website des BAFA ([https://www.bafa.de/DE/Energie/Energieeffizienz/Elektromobilitaet/elektromobilitaet\\_node.html](https://www.bafa.de/DE/Energie/Energieeffizienz/Elektromobilitaet/elektromobilitaet_node.html)) abrufbare Richtlinie geregelt. Es besteht kein Rechtsanspruch auf Gewährung der „Innovationsprämie“ bzw. des Umweltbonus. Der Erhalt des Bundesanteils erfolgt vorbehaltlich einer positiven Entscheidung des Antrags durch das Bundesamt für Wirtschaft und Ausfuhrkontrolle (BAFA). Der Umweltbonus endet mit Ausschöpfung der zur Verfügung stehenden Fördermittel, spätestens jedoch am 31.12.2025. <sup>2</sup> Die rechtlichen Grundlagen sind geregelt im Elektromobilitätsgesetz (EmoG) und unterliegen damit Änderungen. <sup>3</sup> Beispiele für Förderung auf Kommunalen Ebene. Es ist möglich, dass in Ihrem Nutzungsgebiet kein Vorteil besteht. Bitte wenden Sie sich hierzu an Ihre Kommune. <sup>4</sup> Extern aufladbare Hybridelektrofahrzeuge profitieren bei Anschaffung oder Leasing im Zeitraum vom 01.01.2022 bis zum 31.12.2024 nur, wenn deren rein elektrische Reichweite innerorts (EAER "CITY") mindestens 60 km beträgt oder deren CO<sub>2</sub>-Ausstoß höchstens 50 g/km beträgt. <sup>5</sup> Details regelt § 6 Absatz 1 Nummer 4 Satz 2 und 3 EStG. Bei Fragen wenden Sie sich an Ihren Steuerberater. Weitere Informationen zum offiziellen Kraftstoffverbrauch und zu den offiziellen spezifischen CO<sub>2</sub>-Emissionen neuer Personenkraftwagen können dem „Leitfaden über den Kraftstoffverbrauch, die CO<sub>2</sub>-Emissionen und den Stromverbrauch neuer Personenkraftwagen“ entnommen werden, der an allen Verkaufsstellen und bei der DAT Deutsche Automobil Treuhand GmbH ([www.dat.de](http://www.dat.de)) unentgeltlich erhältlich ist.

# Elektromobilität – technische Daten.

Typ		C 300 e
Kraftstoff		Benzin
Hybridart		Plug-in-Hybrid
Elektrische Anlagen		
Systemleistung (max. Nennleistung)	kW/PS	230/313
Nennleistung Elektro <sup>1</sup>	kW/PS	95/129
Max. Ladeleistung AC	kW	11
AC Ladezeit 10 – 100% SOC netto (Wallbox/öffentl. Ladestation, 7,4 kW)	h	3,0
DC Ladezeit 10% – 80% SOC netto (min) <sup>3</sup>	h	20
AC Ladezeit 10% – 100% SOC netto (1,8kW) <sup>3</sup>	h	15
Batteriezertifikat <sup>2</sup>		
Laufzeit/Laufleistung	J/km	8/160.000
Maße und Gewichte <sup>4</sup>		
Leergewicht/Zuladung	kg	2.120/535
Zulässiges Gesamtgewicht	kg	2.655
Anhängelast ungebremst/gebremst	kg	750/1.800
Gepäckraumvolumen (VDA)	l	360
Sonstiges		
Tankinhalt/davon Reserve	l	50/7



<sup>1</sup> Angaben zur Nennleistung und zum Nenndrehmoment nach Verordnung (EG) Nr. 595/2009 in der gegenwärtig geltenden Fassung. <sup>2</sup> Es profitieren nur Plug-in-Hybridfahrzeuge, welche die Voraussetzungen des § 3 Absatz 2 Nummer 1 oder 2 des Elektromobilitätsgesetzes erfüllen, d.h. deren rein elektrische Reichweite innerorts (EAER „City“) mindestens 40 km (60 km ab 01.01.2022) beträgt oder deren CO<sub>2</sub>-Ausstoß höchstens 50 g/km beträgt. Die Werte werden in den mitgelieferten, fahrzeugindividuellen CoC-Papieren aufgeführt. Es werden die nach dem WLTP Messverfahren ermittelten Werte herangezogen. <sup>3</sup> Der zertifizierte elektrische Verbrauch wird in der Regel mit maximaler AC Ladeleistung durch ein Mode 3 Kabel bestimmt. Daher wird empfohlen, Fahrzeuge mit einer HV-Batterie bevorzugt an einer Wallbox oder einer AC-Ladestation mit einem Mode 3 Kabel zu laden, um kürzere Ladezeiten und einen besseren Ladewirkungsgrad zu erreichen. <sup>4</sup> Leergewicht, Zuladung gemäß Richtlinie 92/21/EG: Masse des Kraftfahrzeugs in fahrbereitem Zustand mit dem zu mindestens 90 % seines Fassungsvermögens gefüllten Kraftstofftank, zuzüglich der Masse des Fahrers (per Gesetz pauschal mit 75 kg veranschlagt), des Kraftstoffs und der Flüssigkeiten, ausgestattet mit der Standardausrüstung gemäß den Herstellerangaben sowie, sofern vorhanden, der Masse des Aufbaus, des Führerhauses, der Anhängervorrichtung und des Ersatzrads/der Ersatzräder sowie des Werkzeugs. Sonderausstattungen, Zusatzausrüstungen und Zubehör können einen Einfluss auf Gewicht, verbleibende Nutzlast, Rollwiderstand, Aerodynamik usw. haben und damit auch die Verbrauchs- und CO<sub>2</sub>-Werte beeinflussen. Gepäckraumvolumen (Richtlinie ISO 3832:2002-06): in Anlehnung an Richtlinie ISO 3832:2002-06. Gepäckraumvolumen kann je nach Sonderausstattung abweichen

# Business-Paket.

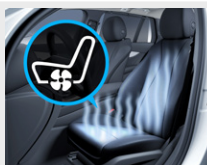
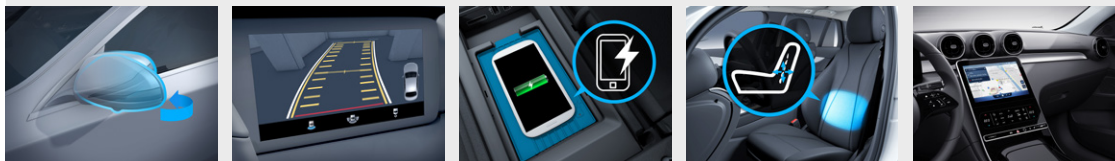
	Code	Preis Euro inkl. MwSt. exkl. MwSt.	C 300 e	C 200 d	C 220 d	C 220 d 4MATIC	C 300 d	C 180	C 200	C 200 4MATIC	C 300	C 300 4MATIC	C 220 d 4MATIC All-Terrain	C 200 4MATIC All-Terrain	Mercedes-AMG C 43 4MATIC
<b>Business-Paket</b> Enthält: Spiegel-Paket (P49), Komfort-Paket (D1K) oder Advanced Komfort-Paket (D2K) (mit AVANTGARDE Exterior (P15) oder AMG Line Exterior (P31)), Park-Paket (D1P), Infotainment-Paket (D1I) und Kraftstoffbehälter mit größerem Inhalt (916). <b>Mit Serienausstattung Interieur (P75)</b> <b>Mit AVANTGARDE Interieur (P14) oder AMG Line Interieur (P29)</b> Business-Paket C 300 e enthält: Spiegel-Paket (P49), Advanced Komfort-Paket (D2K), Infotainment-Paket (D1I) und Public-Charging-Paket (DAP) Nur mit AVANTGARDE Interieur (P14) oder AMG Line Interieur (P29)	DB2	2.975,00 2.500,00 3.403,40 2.860,00 2.641,80 2.220,00	-	●	●	●	●	●	●	●	●	●	-	-	-
<b>Aufwählbar auf das Business-Paket sind folgende Sonderausstattungen:</b>															
<b>Sitzklimatisierung für Fahrer und Beifahrer</b> Die Sitzklimatisierung für Fahrer und Beifahrer beinhaltet Sitzheizung und Sitzbelüftung – für ein ganzjährig ideales Sitzklima. An heißen Tagen bieten sie Ihnen dank kühlender Belüftung eine angenehm erfrischende Temperatur. An kalten Tagen wiederum strahlen Sitzkissen und Rückenlehne wohlige Wärme aus. Enthalten in ENERGIZING Paket Plus (PBR) Nicht mit Serienausstattung Interieur (P75), Polster Ledernachbildung ARTICO/Stoff Tomasi schwarz (301) oder Polster Ledernachbildung ARTICO/Mikrofaser DINAMICA schwarz (601)	401	898,45 755,00	●	●	●	●	●	●	●	●	●	●	●	●	-
<b>Advanced Park-Paket</b> Enthält Park-Paket mit 360°-Kamera (P47) Nicht mit Serienausstattung Exterior (P76) und Serienausstattung Interieur (P75)	D2P	547,40 460,00	●	●	●	●	●	●	●	●	●	●	●	●	-



# Business-Paket.

		Code	Preis Euro inkl. MwSt. exkl. MwSt.	C 300 e	C 200 d	C 220 d	C 220 d 4MATIC	C 300 d	C 180	C 200	C 200 4MATIC	C 300	C 300 4MATIC	C 220 d 4MATIC All-Terrain	C 200 4MATIC All-Terrain	Mercedes-AMG C 43 4MATIC
<b>High-End Komfort-Paket</b> Enthält Memory-Paket (275) und Sitzheizung für Fahrer und Beifahrer (873) Nicht mit Serienausstattung Interieur (P75)		D3K	821,10 690,00	●	●	●	●	●	●	●	●	●	●	●	●	–
<b>Advanced Infotainment-paket</b> Enthält MBUX Navigation Premium (PBG), Verkehrszeichen-Assistent (513), Smartphone Integration (14U), Fahrer-Display (464) und Zentral-Display (868)		D2I	1.309,00 1.100,00	●	●	●	●	●	●	●	●	●	●	●	●	–
<b>High-End Infotainment-Paket</b> Enthält MBUX Navigation Premium (PBG), Verkehrszeichen-Assistent (513), Smartphone Integration (14U), Fahrer-Display (464) und Zentral-Display (868) und MBUX Augmented Reality für Navigation (U19)		D3I	1.773,10 1.490,00	●	●	●	●	●	●	●	●	●	●	●	●	–

● lieferbar gegen Mehrpreis

○ als Sonderausstattung ohne Mehrpreis lieferbar

S Serienausstattung

– nicht lieferbar

Abbildungen können Sonderausstattungen beinhalten.

# High-End Business-Paket.

	Code	Preis Euro inkl. MwSt. exkl. MwSt.	C 300 e	C 200 d	C 220 d	C 220 d 4MATIC	C 300 d	C 180	C 200	C 200 4MATIC	C 300	C 300 4MATIC	C 220 d 4MATIC All-Terrain	C 200 4MATIC All-Terrain	Mercedes-AMG C 43 4MATIC
<b>High-End Business-Paket</b> Spiegel-Paket (P49), Park-Paket (D1P), Assistenz-Paket (D1F), Advanced Infotainment-Paket (D2I), Advanced-Komfort-Paket (D2K), Kraftstoffbehälter mit größerem Inhalt (916) Nur mit AVANTGARDE Interieur (P14) oder AMG Line Interieur (P29)	DB3	4.295,90 3.610,00	-	●	●	●	●	●	●	●	●	●	●	●	-
<b>Aufwählbar auf das High-End Business-Paket sind folgende Sonderausstattungen:</b>															
<b>Sitzklimatisierung für Fahrer und Beifahrer</b> Die Sitzklimatisierung für Fahrer und Beifahrer beinhaltet Sitzheizung und Sitzbelüftung – für ein ganzjährig ideales Sitzklima. An heißen Tagen bieten sie Ihnen dank kühlender Belüftung eine angenehm erfrischende Temperatur. An kalten Tagen wiederum strahlen Sitzkissen und Rückenlehne wohlige Wärme aus. Nicht mit Serienausstattung Interieur (P75), Polster Ledernachbildung ARTICO/Stoff Tomasi schwarz (301) oder Polster Ledernachbildung ARTICO/Mikrofaser DINAMICA schwarz (601)	401	898,45 755,00	-	●	●	●	●	●	●	●	●	●	●	●	-
<b>Advanced Park-Paket</b> Enthält Park-Paket mit 360°-Kamera (P47) Nicht mit Serienausstattung Exterieur (P76)	D2P	547,40 460,00	-	●	●	●	●	●	●	●	●	●	●	●	-
<b>High-End Komfort-Paket</b> Enthält Memory-Paket (275) und Sitzheizung für Fahrer und Beifahrer (873) Nicht mit Serienausstattung Interieur (P75)	D3K	821,10 690,00	-	●	●	●	●	●	●	●	●	●	●	●	-
<b>High-End Infotainment-Paket</b> Enthält MBUX Navigation Premium (PBG), Verkehrszeichen-Assistent (513), Smartphone Integration (14U), Fahrer-Display (464) und Zentral-Display (868) und MBUX Augmented Reality für Navigation (U19)	D3I	464,10 390,00	-	●	●	●	●	●	●	●	●	●	●	●	-



# High-End Business-Paket.

## Fahrassistenz-Paket

bestehend aus Aktiver Abstands-Assistent DISTRONIC, Aktiver Geschwindigkeitslimit-Assistent, Aktiver Stau-Assistent, Aktiver Lenk-Assistent, Aktiver Spurwechsel-Assistent und Aktiver Totwinkel-Assistent. Bringt Sie entspannt und sicher ans Ziel: Dank der intelligent vernetzten Sensorsysteme genießen Sie vielfältige Vorzüge des teilautomatisierten Fahrens. Zahlreiche Assistenten unterstützen Sie situationsgerecht, warnen bei Kollisionsgefahr und greifen bei Bedarf – zum Wohle aller Verkehrsteilnehmer.

Nur mit Spiegel-Paket (P49) und Infotainment-Paket (D11), Advanced Infotainment-Paket (D21) oder High-End Infotainment-Paket (D31)

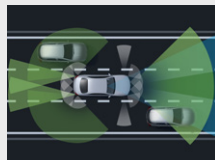

## Fahrassistenz-Paket Plus

bestehend aus Aktiver Abstands-Assistent DISTRONIC, Aktiver Geschwindigkeitslimit-Assistent, Aktiver Stau-Assistent, Aktiver Lenk-Assistent, Aktiver Spurwechsel-Assistent, Aktiver Totwinkel-Assistent und PRE-SAFE® Impuls Seite. Entspannt, sicher und gut geschützt unterwegs: Mit diesem Paket profitieren Sie von vielfältigen unterstützenden und entlastenden Vorzügen des teilautomatisierten Fahrens. Darüber hinaus kann das Schutzkonzept von PRE-SAFE® Impuls Seite im Falle eines drohenden Seitenaufpralls helfen, Unfallfolgen abzumildern.

Nur mit Spiegel-Paket (P49) und Infotainment-Paket (D11), Advanced Infotainment-Paket (D21) oder High-End Infotainment-Paket (D31)



Code	Preis Euro inkl. MwSt. exkl. MwSt.	C 300 e	C 200 d	C 220 d	C 220 d 4MATIC	C 300 d	C 180	C 200	C 200 4MATIC	C 300	C 300 4MATIC	C 220 d 4MATIC All-Terrain	C 200 4MATIC All-Terrain	Mercedes-AMG C 43 4MATIC
PFB	1.368,50 1.150,00	–	●	●	●	●	●	●	●	●	●	●	●	–
PFA	1.963,50 1.650,00	–	●	●	●	●	●	●	●	●	●	●	●	–

# Serien- und Sonderausstattung.



<b>Exterieur</b>	<b>59</b>
<b>Pakete - Licht</b>	<b>59</b>
Licht und Sicht	60
Schließsysteme	60
Scheiben und Spiegel	61
Dachsysteme	62
Anhängevorrichtung	62
Räder	63
Winterkompletträder	64
<b>Interieur</b>	<b>66</b>
<b>Pakete - Komfort</b>	<b>68</b>
Sitze	69
Fußraum	70
Klimatisierung	71
Ablagen	73
Koffer- und Laderaum	74
<b>Pakete - Assistenzsysteme</b>	<b>75</b>
<b>Sicherheit und Assistenzsysteme</b>	<b>76</b>
<b>Pakete - Parken</b>	<b>79</b>
<b>Pakete - Infotainment</b>	<b>80</b>
<b>Infotainment, Navigation und Kommunikation</b>	<b>82</b>
<b>Technik</b>	<b>86</b>
<b>Antrieb</b>	<b>87</b>
<b>Fahrwerk</b>	<b>88</b>

# Serien- und Sonderausstattung.

## Pakete - Licht

### Adaptiver Fernlicht-Assistent

Sie aktivieren das System mit einem Bedienvorgang und nutzen dann den Vorteil der hohen Leuchtweite. Immer wenn der Adaptive Fernlicht-Assistent keine Fahrzeuge voraus oder Gegenverkehr registriert, schaltet er das Fernlicht zu. So können Sie die Fahrbahn oder Gefahren besser erkennen. Und: Sie müssen nicht ständig selbst zum Abblendlicht wechseln.

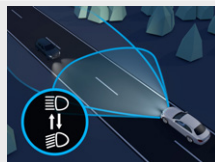

Code

608

Licht-Paket (D1L)

✓

Advanced Light-Paket (D2L)

–

High-End Light-Paket (D3L)

–

### DIGITAL LIGHT

Mit DIGITAL LIGHT erleben Sie brillante Lichtverhältnisse – ständig angepasst an andere Verkehrsteilnehmer und an die Umgebung. Dieses HD-System arbeitet wie ein Beamer und reagiert mit ständig angepasstem Licht auf veränderte Bedingungen von Verkehr, Fahrbahn oder Wetter.



P35

–

✓

–

### DIGITAL LIGHT mit Projektionsfunktion

Mit DIGITAL LIGHT erleben Sie brillante Lichtverhältnisse – ständig angepasst an andere Verkehrsteilnehmer und an die Umgebung. Zusätzlich wird Sie das DIGITAL LIGHT mit seinen Projektionsfunktionen faszinieren.

Nur mit Fahrassistenz-Paket (PFB) oder Fahrassistenz-Paket Plus (PFA)



PAX

–

–

✓

Preis Euro  
inkl. MwSt.  
exkl. MwSt.

214,20  
180,00

1.606,50  
1.350,00

2.112,25  
1.775,00

# Serien- und Sonderausstattung.

## Exterieur

### Licht und Sicht

#### LED High Performance-Scheinwerfer

Diese Scheinwerfer sind in doppelter Hinsicht ein Highlight: Dank Voll-LED-Technologie bieten sie bessere Sicht und Sichtbarkeit – und damit auch mehr Sicherheit. Mit ihrem markanten Design strahlen die Front- und Heckleuchten schon bei Tag und vor allem bei Nacht ihre technische Erstklassigkeit aus.



Code  
Preis Euro  
inkl. MwSt.  
exkl. MwSt.

632  
0,00  
0,00

C 300 e  
C 200 d  
C 220 d  
C 220 d 4MATIC  
C 300 d  
C 180  
C 200  
C 200 4MATIC  
C 300  
C 300 4MATIC  
C 220 d 4MATIC  
All-Terrain  
C 200 4MATIC  
All-Terrain  
Mercedes-AMG  
C 43 4MATIC

S S S S S S S S S S S S S S

### Schließsysteme

#### KEYLESS-GO Start-Funktion

Starten Sie Ihr Fahrzeug einfach auf Knopfdruck – ganz ohne den Schlüssel ins Zündschloss zu stecken. Dank der serienmäßigen KEYLESS-GO Start-Funktion reicht es aus, wenn Sie Ihren Schlüssel im Innenraum bei sich tragen. Das spart Zeit und Sie können Ihre Fahrt sofort beginnen.



893  
0,00  
0,00

S S S S S S S S S S S S S S

#### KEYLESS-GO

Mit KEYLESS-GO hat die lästige Schlüsselsuche ein Ende. Denn Ihr Schlüssel wird bereits erkannt, wenn Sie diesen in nächster Nähe zum Fahrzeug und im Innenraum bei sich tragen: Alle Türen lassen sich dann allein durch Berühren des Türgriffes öffnen und verriegeln.



889  
654,50  
550,00

● ● ● ● ● ● ● ● ● ● ● ● ● ●

#### URBAN GUARD Fahrzeugschutz Plus

Das Paket URBAN GUARD Fahrzeugschutz Plus bietet eine Rundum-Überwachung. Es umfasst eine Einbruch- und Diebstahlwarnanlage sowie einen Abschleppschutz, der Lageveränderungen erkennen kann. Auch Bewegungen im Innenraum lösen optische und akustische Warnungen aus. Außerdem erhöht eine Diebstahlhilfe die Chance, Ihr Eigentum wiederzubeschaffen.



P82  
821,10  
690,00

● ● ● ● ● ● ● ● ● ● ● ● ● ●

Für die Nutzung der Dienste ist eine Registrierung im Mercedes me Portal sowie die Zustimmung zu den Nutzungsbedingungen für die Mercedes me connect Dienste notwendig. Zusätzlich muss das jeweilige Fahrzeug mit dem Benutzerkonto verknüpft sein. Nach Ablauf der initialen Laufzeit können die Dienste kostenpflichtig verlängert werden. Die erstmalige Aktivierung der Dienste ist innerhalb von 1 Jahr ab Erstzulassung oder Inbetriebnahme durch den Kunden möglich, je nachdem was zuerst erfolgt.

Der Innenraumschutz kann per Multimediasystem bei ausgeschalteter Zündung deaktiviert werden. Der Abschleppschutz ist nach dem Abschließen des Fahrzeugs über den elektronischen Schlüssel automatisch aktiv.

Die Hilfe bei Fahrzeugdiebstahl (Diebstahlhilfe) ist unabhängig von der Fahrzeugortung, die ein Fahrzeugnutzer selbst aktivieren oder deaktivieren kann. Die Hilfe bei Fahrzeugdiebstahl (Diebstahlhilfe) startet dagegen – in enger Abstimmung mit der Polizei – ausschließlich ein Mitarbeiter des Sicherheitscenters unseres zertifizierten Partners.

Die Notfall-Schlüsseldeaktivierung setzt eine aktive Datenverbindung Ihres Smartphones und Fahrzeugs voraus. Zudem muss Ihre Fahrzeugbatterie ausreichend geladen sein, damit die Schlüssel deaktiviert werden können.

# Serien- und Sonderausstattung.

## Exterieur Schließsysteme

### Garagentoröffner

Genießen Sie den außergewöhnlichen Bedienkomfort Ihres Mercedes-Benz auch wenn Sie nach Hause kommen. Per einfachem Tastendruck öffnet der im Innenspiegel integrierte Garagentoröffner das mit ihm verbundene Tür- und Torsystem. Somit übernimmt der Garagentoröffner die Funktion einer separaten Fernbedienung – und macht diese damit überflüssig.

Informationen über die Verwendung mit bestimmten Garagentorantrieben erhalten Sie über <http://www.homelink.com>  
Nur mit Spiegel-Paket (P49)



Code	Preis Euro inkl. MwSt. exkl. MwSt.	C 300 e	C 200 d	C 220 d	C 220 d 4MATIC	C 300 d	C 180	C 200	C 200 4MATIC	C 300	C 300 4MATIC	C 220 d 4MATIC All-Terrain	C 200 4MATIC All-Terrain	Mercedes-AMG C 43 4MATIC
231	267,75 225,00	●	●	●	●	●	●	●	●	●	●	●	●	●
345	0,00 0,00	S	S	S	S	S	S	S	S	S	S	S	S	S
875	202,30 170,00	●	●	●	●	●	●	●	●	●	●	●	●	●
851	142,80 120,00	●	●	●	●	●	●	●	●	●	●	●	●	●
840	440,30 370,00	●	●	●	●	●	●	●	●	●	●	●	●	●

## Scheiben und Spiegel

### Scheibenwischer mit Regensensor

Der elektronisch gesteuerte Regensensor denkt für Sie mit: Das System erkennt automatisch, wenn die Scheibe nass wird und steuert entsprechend die Scheibenwischer-Intervall-Schaltung – sofern Sie diese vorab aktiviert haben. Damit haben Sie als Fahrer bei Regen eine Aufgabe weniger und genießen freie Sicht.



### Scheibenwaschanlage beheizt

Mit dieser Ausstattung behalten Sie auch im Winter den Durchblick: Die einzelnen Elemente Ihrer Scheibenwaschanlage sind beheizt und dadurch besser vor Vereisung geschützt. Auch bei niedrigen Temperaturen können Sie Ihre Frontscheibe somit besser reinigen.



### Wärme- und geräuschkämmendes Akustikglas

Das wärme- und geräuschkämmende Akustikglas für die Windschutzscheibe und die vorderen Seitenscheiben bietet Ihnen mehr Geräuschkomfort. Dank reduzierter Nebengeräusche genießen Sie einerseits ein noch ruhigeres Reiseambiente – andererseits profitieren Musikliebhaber damit von einem gesteigerten Hörvergnügen.



### Wärmedämmend dunkel getöntes Glas

Mit der dunklen Tönung der hinteren Seitenscheiben sowie der Heckscheibe unterstreichen Sie den sportlichen und individuellen Eindruck. Gleichzeitig schützt das die Fondpassagiere und den Innenraum vor neugierigen Blicken und direkter Sonneneinstrahlung.

Enthalten in Night-Paket (P55)



# Serien- und Sonderausstattung.

## Exterieur Scheiben und Spiegel

### Spiegel-Paket

Das Spiegel-Paket kombiniert praktische Funktionen für Ihren automobilen Alltag: Elektrisch anklappbare Außenspiegel schützen Ihr Fahrzeug beim Parken vor Beschädigungen, die automatische Abblendfunktion schont Ihre Augen, während die Umfeldbeleuchtung – mit Projektion des Mercedes-Benz Logos – Ihnen die Orientierung im Dunkeln erleichtert.

Enthält Innen- & Außenspiegel automatisch abblendend (249), Außenspiegel elektrisch anklappbar (500) und Umfeldbeleuchtung mit Projektion des Markenlogos (587)

Enthalten in Business-Paket (DB2) und High-End Business-Paket (DB3)



Code	Preis Euro inkl. MwSt. exkl. MwSt.	C 300 e	C 200 d	C 220 d	C 220 d 4MATIC	C 300 d	C 180	C 200	C 200 4MATIC	C 300	C 300 4MATIC	C 220 d 4MATIC All-Terrain	C 200 4MATIC All-Terrain	Mercedes-AMG C 43 4MATIC
P49	559,30 470,00	●	●	●	●	●	●	●	●	●	●	●	●	●
413	1.689,80 1.420,00	●	●	●	●	●	●	●	●	●	●	●	●	●
550	1.142,40 960,00	●	●	●	●	●	●	●	●	●	●	●	●	●
553	416,50 350,00	●	●	●	●	●	●	●	●	●	●	●	●	●

## Dachsysteme

### Panorama-Schiebedach

Ob geöffnet oder geschlossen: Mit dem Panorama-Schiebedach erleben Sie ein faszinierendes Freiheitsgefühl und genießen im Innenraum ein angenehm helles Ambiente. Auch von außen betrachtet hat das großzügige Schiebedach eine einzigartige Wirkung, denn es verleiht dem Exterieur Leichtigkeit und Exklusivität.



## Anhängervorrichtung

### Anhängervorrichtung mit ESP® Anhängerstabilisierung

Erweitern Sie Ihre Transport-Optionen: Mit dieser praktischen Ausstattung können Sie sowohl Anhänger oder Wohnwagen ankoppeln als auch Fahrradträger montieren. Die Anhängervorrichtung ist im Handumdrehen einsatzbereit – und kann ebenso schnell wie platzsparend wieder hinter den Heckstoßfänger geklappt werden, wenn sie nicht mehr benötigt wird.

Nicht mit Serienausstattung Exterieur (P76)



### Anhängerrangier-Assistent

Sparen Sie Zeit und Nerven beim Rangieren: Mit dem Anhängerrangier-Assistenten erledigen Sie das Rückwärtsmanövrieren souverän, präzise und entspannt – auch in schwierigen Situationen. Insbesondere für ungeübte Gespannfahrer ist das assistierte Steuern eine echte Erleichterung. Der Anhängerrangier-Assistent ist nur im Stillstand und nur bis zu einer Steigung von maximal 15% aktivierbar. Die Geschwindigkeit im Anhängerrangier-Modus ist auf 7 km/h limitiert. Der Knickwinkelschutz ist nur bei assistiertem Rückwärtsfahren aktiv.

Nur mit Advanced Park-Paket (D2P), Spiegel-Paket (P49) und Anhängervorrichtung mit ESP® Anhängerstabilisierung (550)





# Serien- und Sonderausstattung.

## Exterieur Räder

### Reifendruckkontrolle

Das System überwacht für Sie den Reifendruck und warnt bei einem Druckabfall. Dadurch können Sie schneller auf Gefahrensituationen reagieren. Ein zu niedriger Reifendruck kann den Bremsweg verlängern. Wenn Sie die Kontrolle darauf hinweist, sollten Sie schnell Luft nachfüllen. Ein korrekter Reifendruck erhöht außerdem die Laufleistung der Reifen.

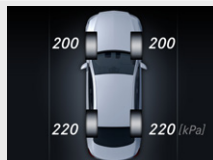

Code	Preis Euro inkl. MwSt. exkl. MwSt.	C 300 e	C 200 d	C 220 d	C 220 d 4MATIC	C 300 d	C 180	C 200	C 200 4MATIC	C 300	C 300 4MATIC	C 220 d 4MATIC All-Terrain	C 200 4MATIC All-Terrain	Mercedes-AMG C 43 4MATIC
475	0,00 0,00	S	S	S	S	S	S	S	S	S	S	S	S	S
R03	357,00 300,00	●	●	●	●	●	●	●	●	●	●	●	●	–
R66	333,20 280,00	●	●	●	●	●	●	●	●	●	●	●	●	●
Mit Winter-Komplettäder M+S 4-fach (5R6)	666,40 560,00	●	●	●	●	●	●	●	●	●	●	●	●	●
TIREFIT	59,50 50,00	●	●	●	●	●	●	●	●	●	●	●	●	●
Winterreifen M+S 4-fach	190,40 160,00	●	●	●	●	●	●	●	●	●	●	●	●	–

### Sportreifen

Ein Mehrwert für dynamische Fahrer. Die Sportreifen optimieren die Bodenhaftung und verbessern die Lenkpräzision.

Nur mit Leichtmetallrädern R32, R86, R87, RSJ oder RSK. Für C 300 e: 22R, RSJ oder RSK. Für All-Terrain 52R  
Nicht mit Reifen mit Notlaufeigenschaften (R66)



### Reifen mit Notlaufeigenschaften

Blieben Sie auch bei Druckverlust in einem oder mehreren Reifen mobil. Dank der verstärkten Seitenwände Ihrer Reifen können Sie Gefahrenzonen wie Tunnel oder Autobahnen sicher verlassen und die nächste Werkstatt ansteuern. Je nach Beladung sind bis zu 80 Kilometer mit maximal 80 km/h möglich.

Nicht mit Leichtmetallrädern 37R, R22, 69R, R82, RVA, RVC, RVD, TIREFIT (B51) oder Sportreifen (R03)

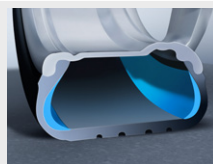

### TIREFIT

Ihre schnelle Übergangslösung bei einem kleineren Reifendefekt. Schäden durch eingefahrene Nägel oder Scherben dichtet das per Luftkompressor eingeblasene Dichtmittel ab. Somit können Sie mit bis zu 80 km/h zur nächsten Werkstatt weiterfahren.

Nicht mit Reifen mit Notlaufeigenschaften (R66)



### Winterreifen M+S 4-fach



Bei winterlichen Straßenverhältnissen bieten Ihnen Winterreifen spürbar mehr Fahrsicherheit. Die anstelle der Sommerreifen werksseitig montierten M+S-Winterreifen erhöhen Traktion und Seitenführung bei winterlichen Bedingungen und können den Bremsweg auf Matsch, Eis und Schnee deutlich verkürzen.

Nicht mit Reifen mit Notlaufeigenschaften (R66) und Rädern R03, R32, R82, R87, RSJ, RSK, RVA, RVC, RVD

# Serien- und Sonderausstattung.

## Exterieur

### Winterkomplettäder

	Code	Preis Euro inkl. MwSt. exkl. MwSt.	C 300 e	C 200 d	C 220 d	C 220 d 4MATIC	C 300 d	C 180	C 200	C 200 4MATIC	C 300	C 300 4MATIC	C 220 d 4MATIC All-Terrain	C 200 4MATIC All-Terrain	Mercedes-AMG C 43 4MATIC
<b>Winter-Komplettäder M+S 4-fach</b> 43,2 cm (17") Leichtmetallräder im 5-Speichen-Design glanzgedreht mit 225/55 R 17 auf 7,5 J x 17 ET 44 Winterkomplettäder ab Werk montiert (651); Sommerkomplettäder ab Werk montiert (652) Die zentrale Verwahrung bis zum ersten Kundenabruf ist im Preis enthalten. Dies gilt für maximal neun Monate.	 1R7	1.904,00 1.600,00	-	-	-	-	-	-	-	-	-	-	●	●	-
<b>Winter-Komplettäder M+S 4-fach</b> 43,2 cm (17") Leichtmetallräder im Vielspeichen-Design vanadiumsilber lackiert mit 205/55 R 17 auf 6,5 J x 17 ET 34,5 Nur mit Serienausstattung Exterieur (P76) Winterkomplettäder ab Werk montiert (651); Sommerkomplettäder ab Werk montiert (652) Die zentrale Verwahrung bis zum ersten Kundenabruf ist im Preis enthalten. Dies gilt für maximal neun Monate.	 2R9	1.904,00 1.600,00	-	●	●	-	-	●	●	-	-	-	-	-	-
<b>Winter-Komplettäder M+S 4-fach</b> 43,2 cm (17") Leichtmetallräder mit 10-Doppelspeichen-Design (R15) vanadiumsilber lackiert mit 225/50 R17 auf 7 J x 17 ET44,5 Winterkomplettäder ab Werk montiert (651); Sommerkomplettäder ab Werk montiert (652) Die zentrale Verwahrung bis zum ersten Kundenabruf ist im Preis enthalten. Dies gilt für maximal neun Monate.	 3R5	1.904,00 1.600,00	-	●	●	●	●	●	●	●	●	●	-	-	-
<b>Winter-Komplettäder M+S 4-fach</b> 43,2 cm (17") Leichtmetallräder im 5-Speichen-Design glanzgedreht mit VA 225/50 R17 auf 7 J x 17 ET44,5, HA 245/45 R17 auf 8 J x 17 ET49,5 Winterkomplettäder ab Werk montiert (651); Sommerkomplettäder ab Werk montiert (652) Die zentrale Verwahrung bis zum ersten Kundenabruf ist im Preis enthalten. Dies gilt für maximal neun Monate.	 4R4	2.023,00 1.700,00	●	-	-	-	-	-	-	-	-	-	-	-	-
<b>Winter-Komplettäder M+S 4-fach</b> 45,7 cm (18") Leichtmetallräder im Vielspeichen-Design schwarz lackiert und glanzgedreht mit 225/45 R 18 auf 7,5 J x 18 ET 40 Winterkomplettäder ab Werk montiert (651); Sommerkomplettäder ab Werk montiert (652) Die zentrale Verwahrung bis zum ersten Kundenabruf ist im Preis enthalten. Dies gilt für maximal neun Monate.	 5R6	2.380,00 2.000,00	-	●	●	●	●	●	●	●	●	●	-	-	-
<b>Winter-Komplettäder M+S 4-fach</b> AMG Leichtmetallräder 45,7 cm (18") im 10-Speichen-Design aerodynamisch optimiert, tantalgrau lackiert und glanzgedreht mit 235/45 R18 auf 8,0 J x 18 ET 43,1 Winterkomplettäder ab Werk montiert (651); Sommerkomplettäder ab Werk montiert (652) Die zentrale Verwahrung bis zum ersten Kundenabruf ist im Preis enthalten. Dies gilt für maximal neun Monate.	 8R5	3.094,00 2.600,00	-	-	-	-	-	-	-	-	-	-	-	-	●

● lieferbar gegen Mehrpreis ○ als Sonderausstattung ohne Mehrpreis lieferbar

S Serienausstattung

- nicht lieferbar

Abbildungen können Sonderausstattungen beinhalten.



# Serien- und Sonderausstattung.

## Exterieur Winterkomplettäder

### Winter-Komplettäder M+S 4-fach

45,7 cm (18") Leichtmetallräder im 5-Speichen-Design glanzgedreht mit 245/45 R 18 auf 8 J x 18 ET 41,1

Winterkomplettäder ab Werk montiert (651); Sommerkomplettäder ab Werk montiert (652)

Die zentrale Verwahrung bis zum ersten Kundenabruf ist im Preis enthalten. Dies gilt für maximal neun Monate.







Code	Preis Euro inkl. MwSt. exkl. MwSt.	C 300 e	C 200 d	C 220 d	C 220 d 4MATIC	C 300 d	C 180	C 200	C 200 4MATIC	C 300	C 300 4MATIC	C 220 d 4MATIC All-Terrain	C 200 4MATIC All-Terrain	Mercedes-AMG C 43 4MATIC
2R8	2.618,00 2.200,00	-	-	-	-	-	-	-	-	-	-	●	●	-

Bitte beachten Sie: Je geringer bei einer bestimmten Radgröße der Querschnitt der Reifen ist, desto schlechter ist der Fahrkomfort auf schlechten Straßen. Abroll- und Dämpfungskomfort nehmen ab und die Gefahr, dass es beim Überfahren von Hindernissen zu Beschädigung von Reifen und Rädern kommt, steigt.

● lieferbar gegen Mehrpreis   ○ als Sonderausstattung ohne Mehrpreis lieferbar   S Serienausstattung   – nicht lieferbar   Abbildungen können Sonderausstattungen beinhalten.

# Serien- und Sonderausstattung.

## Interieur

		Code	Preis Euro inkl. MwSt. exkl. MwSt.	C 300 e	C 200 d	C 220 d	C 220 d 4MATIC	C 300 d	C 180	C 200	C 200 4MATIC	C 300	C 300 4MATIC	C 220 d 4MATIC All-Terrain	C 200 4MATIC All-Terrain	Mercedes-AMG C 43 4MATIC
<p><b>Innenraumlicht-Paket</b></p> <p>Mehr Licht, mehr Atmosphäre, bessere Orientierung: Das serienmäßige Innenraumlicht-Paket sorgt für eine umfassende direkte und indirekte Beleuchtung. Die Beleuchtungs-Elemente schaffen eine angenehme Stimmung und erleichtern die Bedienung.</p> 	876	0,00 0,00	S	S	S	S	S	S	S	S	S	S	S	S	S	S
<p><b>Ambientebeleuchtung</b></p> <p>Inszenieren Sie das Interieur ganz nach Ihrer persönlichen Vorliebe oder aktuellen Stimmung. Die Ambientebeleuchtung mit indirektem Licht lässt Ihnen mit insgesamt 64 Farben beinahe unbegrenzte Möglichkeiten zur Lichtinszenierung und hat für jede Situation die passende Farbe im Programm.</p> <p>Nicht mit Serienausstattung Interieur (P75)</p> 	891	0,00 0,00	○	○	○	○	○	○	○	○	○	○	○	S	S	S
<p><b>Ambientebeleuchtung</b></p> <p>Mit direkt beleuchteten Lichtlinien. Inszenieren Sie das Interieur ganz nach Ihrer persönlichen Vorliebe oder aktuellen Stimmung. Die Ambientebeleuchtung mit präzisen, direkt leuchtenden Lichtlinien lässt Ihnen mit insgesamt 64 Farben beinahe unbegrenzte Möglichkeiten zur Lichtinszenierung und hat für jede Situation die passende Farbe im Programm.</p> <p>Enthalten in ENERGIZING Paket (PBP) und ENERGIZING Paket Plus (PBR)</p> <p>Nicht mit Serienausstattung Interieur (P75)</p> 	894	333,20 280,00	●	●	●	●	●	●	●	●	●	●	●	●	●	●
<p><b>Fingerabdruck Scanner</b></p> <p>Mit dem Fingerabdruck Scanner identifizieren Sie sich sehr schnell und komfortabel. Denn Ihre persönlichen Daten wie Profile oder auch Büro- und Zahlungsfunktionen sind geschützt. Wenn Sie die farbige beleuchtete Taste berühren, schaltet das System den Zugang dazu frei. Das ist sicher und zudem ablenkungsfreier als eine PIN-Eingabe.</p> <p>Am Fingerabdruck Scanner authentifizieren Sie sich einmalig mit Ihrer 4-stelligen Mercedes me PIN. Diese dient auch alternativ zur Anmeldung. Wird die PIN vergessen, kann sie in der Mercedes App oder im Portal zurückgesetzt und eine neue Zahlenkombination eingegeben werden.</p> <p>Datenschutz: Nicht die kompletten biometrischen Merkmale sind im Fingerabdruck Scanner hinterlegt, sondern lediglich ausgewählte Bestandteile.</p> 	321	71,40 60,00	●	●	●	●	●	●	●	●	●	●	●	●	●	●
<p><b>Sonnenblende ausziehbar</b></p> <p>Schützen Sie sich mit einem Handgriff vor störender Sonneneinstrahlung. Die ausziehbaren und seitlich schwenkbaren Sonnenblenden für Fahrer und Beifahrer lassen sich leicht einstellen – je nachdem, ob irritierendes Licht von vorne oder von der Seite einfällt. In die Innenseiten ist jeweils ein Kosmetikspiegel mit LED-Beleuchtung integriert.</p> 	543	59,50 50,00	●	●	●	●	●	●	●	●	●	●	●	●	●	●

# Serien- und Sonderausstattung.

## Interieur

### Sonnenrollos in den Fondtüren links und rechts

Die manuell ausziehbaren Sonnenrollos schützen im Sommer und bei tiefstehender Sonne vor intensiver direkter Einstrahlung. Dadurch werden Ihre Fondpassagiere nicht geblendet und der Innenraum heizt sich weniger auf. Der Ausblick aus den Fondfenstern ist weiterhin möglich – für eine angenehme und erlebnisreiche Fahrt.

Nur mit Instrumententafel und Bordkanten in Ledernachbildung ARTICO in Nappaoptik schwarz (U34)

Nicht mit Serienausstattung Interieur (P75)



Code

313

Preis Euro  
inkl. MwSt.  
exkl. MwSt.

297,50  
250,00

C 300 e	C 200 d	C 220 d	C 220 d 4MATIC	C 300 d	C 180	C 200	C 200 4MATIC	C 300	C 300 4MATIC	C 220 d 4MATIC All-Terrain	C 200 4MATIC All-Terrain	Mercedes-AMG C 43 4MATIC
●	●	●	●	●	●	●	●	●	●	●	●	●

### Sicherheitsgurte in Rot

Nur mit Polster 001, 101, 111, 201, 211, 301, 601 oder 801



Y05

357,00  
300,00

●	●	●	●	●	●	●	●	●	●	●	●	S
---	---	---	---	---	---	---	---	---	---	---	---	---

### Instrumententafel und Bordkanten in Ledernachbildung ARTICO in Nappaoptik schwarz

Die Ausführung der Instrumententafel und der Bordkanten in Ledernachbildung ARTICO in Glattlederoptik unterstreicht die hochwertige Optik und Haptik des Interieurs.

Nicht mit Serienausstattung Interieur (P75)



U34

547,40  
460,00

●	●	●	●	●	●	●	●	●	●	●	●	S
---	---	---	---	---	---	---	---	---	---	---	---	---

### In Verbindung mit AMG Line Interieur (P29)

0,00  
0,00

○	○	○	○	○	○	○	○	○	○	○	○	–
---	---	---	---	---	---	---	---	---	---	---	---	---

# Serien- und Sonderausstattung.

## Pakete - Komfort

	Code	Komfort-Paket (D1K) Enthalten in Business-Paket (DB2) mit Serienausstattung Interieur (P75) Nicht für All-Terrain	Advanced Komfort-Paket (D2K) Enthalten in Business-Paket (DB2) mit AVANTGARDE Interieur (P14) oder AMG Line Interieur (P29)	High-End Komfort-Paket (D3K) Nur mit Avantgarde Interieur (P14) oder AMG Interieur (P29)
<b>Sitzheizung für Fahrer und Beifahrer</b> Wohlige Wärme und somit hoher Sitz- und Reisekomfort. Bei kühlerem Wetter oder nach Ihrem persönlichen Wunsch bringt die Sitzheizung die Sitzflächen und -lehnen schnell auf angenehme Temperatur. Die Intensität lässt sich in drei Stufen anwählen. Intelligent und komfortabel: Die Sitzheizung schaltet sich automatisch zurück.	 873	✓	✓	✓
<b>4-Wege-Lordosenstütze</b> Für Ihre ergonomische Sitzhaltung und entspannte Rückenmuskulatur. Die 4-Wege-Lordosenstütze ist ein kleines Detail mit großer Wirkung. Sie passt die Sitzkontur an Ihre Lendenwirbelsäule an und gibt ihr Halt. Vier Einstellungen sind möglich: höher, tiefer, schwächer oder stärker.	 U22	✓	✓	✓
<b>Sitzkomfort-Paket</b> Wer entspannt sitzt, kommt entspannter an: Mit dem Sitzkomfort-Paket finden Sie schnell eine ergonomische Sitzposition, die perfekt auf Ihre individuellen Bedürfnisse zugeschnitten ist. Denn es bündelt vielfältige elektrische und manuelle Einstellmöglichkeiten für die Vordersitze. Nicht mit Serienausstattung Interieur (P75)	 P65	–	✓	–
<b>Memory-Paket</b> Mit dem Memory-Paket können Sie bis zu 3 Sitzpositionen sowie weitere Einstellungen speichern und komfortabel auswählen. Wird das Fahrzeug von mehreren Fahrern genutzt und die Sitzeinstellung häufig geändert, ist diese Funktion besonders praktisch. Dabei erleichtert es Ihnen die elektrische Sitzeinstellung, eine komfortable Sitzposition zu finden. Nur mit Spiegel-Paket (P49) Nicht mit Serienausstattung Interieur (P75)	 275	–	–	✓
		<b>Preis Euro</b>		
		<b>inkl. MwSt.</b>	<b>624,75</b>	<b>1.053,15</b>
		<b>exkl. MwSt.</b>	525,00	885,00
<b>Mit Business-Paket (DB2) oder High-End Business-Paket (DB3)</b>		<b>Preis Euro</b>		
		<b>inkl. MwSt.</b>	<b>0,00</b>	<b>0,00</b>
		<b>exkl. MwSt.</b>	0,00	0,00
<b>Mit AMG Performance Sitz-Paket Advanced (PBY) und AMG Performance Sitz-Paket High-End (PBZ)</b>		<b>Preis Euro</b>		
		<b>inkl. MwSt.</b>	<b>0,00</b>	<b>0,00</b>
		<b>exkl. MwSt.</b>	0,00	0,00

# Serien- und Sonderausstattung.

## Interieur Sitze

		Code	Preis Euro inkl. MwSt. exkl. MwSt.	C 300 e	C 200 d	C 220 d	C 220 d 4MATIC	C 300 d	C 180	C 200	C 200 4MATIC	C 300	C 300 4MATIC	C 220 d 4MATIC All-Terrain	C 200 4MATIC All-Terrain	Mercedes-AMG C 43 4MATIC
<b>Vordersitze mechanisch einstellbar</b> Nur mit Polster Stoff Tandel schwarz (001) Nicht mit AVANTGARDE Interieur (P14) oder AMG Line Interieur (P29)		7U1	0,00 0,00	○	○	○	○	○	○	○	○	○	○	–	–	–
<b>Komfortsitze</b> Mit AVANTGARDE Interieur (P14) nur mit Polster 101, 104, 105, 201, 205 oder 301 Mit AMG Line Interieur (P29) nur mit Polster 101 oder 201 und Multikontursitze für Fahrer und Beifahrer (399)		7U2	0,00 0,00	○	○	○	○	○	○	○	○	○	○	○	○	–
<b>Sportsitze</b> Mit AVANTGARDE Interieur (P14) nur mit Polster 801 oder 804 Mit AMG Line Interieur (P29) nur mit Polster 801, 804, 111, 118, 194, 211, 294, 297 oder 601 Nicht mit Serienausstattung Interieur (P75)		7U3	0,00 0,00	○	○	○	○	○	○	○	○	○	○	○	○	S
<b>Multikontursitze für Fahrer und Beifahrer</b> Maßgeschneidert und verwöhnend: Diese Sitze vereinen zahlreiche Einstelloptionen mit exklusiven Wohlfühl-Extras. Ergonomische Details ermöglichen eine perfekt passende Sitzposition: Aufblasbare Seitenkissen sorgen für intensiven Seitenhalt. Angenehme Massagefunktionen mit bis zu sechs verschiedenen Programmen verwandeln jede Fahrt in einen Genuss. Enthalten in ENERGIZING Paket Plus (PBR) Nur mit Advanced Komfort-Paket (D2K) oder High-End Komfort-Paket (D3K) und Polster 101, 104, 105, 201, 205 oder 301 Nicht mit Serienausstattung Interieur (P75)		399	1.011,50 850,00	●	●	●	●	●	●	●	●	●	●	●	●	–
<b>Sitzlehnen im Fond klappbar</b> Mehr Flexibilität für Ihren Kofferraum: Dank der klappbaren Fondsitzbank erhalten Sie im Handumdrehen in eine lange Ladefläche. Der Transport von großen oder sperrigen Gepäckstücken ist somit ganz einfach möglich.		287	0,00 0,00	S	S	S	S	S	S	S	S	S	S	S	S	S

● lieferbar gegen Mehrpreis

○ als Sonderausstattung ohne Mehrpreis lieferbar

S Serienausstattung

– nicht lieferbar

Abbildungen können Sonderausstattungen beinhalten.

# Serien- und Sonderausstattung.

## Interieur Sitze

### Sitzheizung im Fond

Wohlige Wärme bei kühlerem Wetter auch für Ihre Fondpassagiere: die Sitzheizung bringt die Sitzflächen und -lehnen der äußeren Fondplätze schnell auf angenehme Temperatur. Die Intensität lässt sich in drei Stufen auswählen. Intelligenter und komfortabel: Die Sitzheizung schaltet sich automatisch zurück.

Nur mit Advanced Komfort-Paket (D2K) oder High-End Komfort-Paket (D3K)

Nicht mit Serienausstattung Interieur (P75)



Code

Preis Euro  
inkl. MwSt.  
exkl. MwSt.

872

416,50  
350,00

● C 300 e ● C 200 d ● C 220 d ● C 220 d 4MATIC ● C 300 d ● C 180 ● C 200 ● C 200 4MATIC ● C 300 ● C 300 4MATIC ● C 220 d 4MATIC AI-Terrain ● C 200 4MATIC AI-Terrain ● Mercedes-AMG C 43 4MATIC

### Sitzklimatisierung für Fahrer und Beifahrer

Die Sitzklimatisierung für Fahrer und Beifahrer beinhaltet Sitzheizung und Sitzbelüftung – für ein ganzjährig ideales Sitzklima. An heißen Tagen bieten sie Ihnen dank kühlender Belüftung eine angenehm erfrischende Temperatur. An kalten Tagen wiederum strahlen Sitzkissen und Rückenlehne wohlige Wärme aus.

Enthalten in ENERGIZING Paket Plus (PBR)

Nur mit Advanced Komfort-Paket (D2K) oder High-End Komfort-Paket (D3K)

Nicht mit Serienausstattung Interieur (P75), Polster Ledernachbildung ARTICO/Stoff Tomasi schwarz (301) oder Polster Ledernachbildung ARTICO/Mikrofaser DINAMICA schwarz (601)



401

898,45  
755,00

● C 300 e ● C 200 d ● C 220 d ● C 220 d 4MATIC ● C 300 d ● C 180 ● C 200 ● C 200 4MATIC ● C 300 ● C 300 4MATIC ● C 220 d 4MATIC AI-Terrain ● C 200 4MATIC AI-Terrain ● Mercedes-AMG C 43 4MATIC

## Fußraum

### Fußmatten Velours

Die Velours-Fußmatten werten Ihr Interieur zusätzlich auf. Sie sind in der jeweiligen Ausstattungsfarbe ausgeführt und eingefasst. Damit fügen Sie sich perfekt in das Interieur-Design ein. Zudem schützen die Matten den Fußraum vor Verschmutzungen – sie lassen sich im Handumdrehen herausnehmen, saugen oder reinigen.



U12

0,00  
0,00

S S S S S S S S S S S S S S –

### AMG Fußmatten

Nur mit AMG Interieur (P29)



U26

0,00  
0,00

○ ○ ○ ○ ○ ○ ○ ○ ○ ○ ○ – – S

### Einstiegsleisten mit „Mercedes-Benz“ Schriftzug, beleuchtet

Selbst der Ein- oder Ausstieg wird zum Erlebnis. Dafür sind die hochwertigen Edelstahl-Leisten mit einem markanten „Mercedes-Benz“-Schriftzug beleuchtet. Das zeigt: Sie legen Wert auf modernen Luxus.

Nicht mit Serienausstattung Interieur (P75)



U25

178,50  
150,00

● ● ● ● ● ● ● ● ● ● ● ● ●

# Serien- und Sonderausstattung.

## Interieur Klimatisierung

	Code	Preis Euro inkl. MwSt. exkl. MwSt.	C 300 e	C 200 d	C 220 d	C 220 d 4MATIC	C 300 d	C 180	C 200	C 200 4MATIC	C 300	C 300 4MATIC	C 220 d 4MATIC All-Terrain	C 200 4MATIC All-Terrain	Mercedes-AMG C 43 4MATIC
<b>Klimatisierungsautomatik THERMATIC</b> mit 1 Klimazone. Die Klimatisierungsautomatik THERMATIC mit einer Klimazone regelt Temperatur, Luftmenge und Luftverteilung für den gesamten Innenraum nach Ihrem persönlichen Geschmack. Eine automatische Steuerung hält die Wunschtemperatur konstant und macht ein Nachregulieren bei veränderter Witterung oder Sonneneinstrahlung überflüssig. Nicht mit Standheizung (228) und AIR-Balance Paket (P21)	579	0,00 0,00	–	S	S	S	S	S	S	S	S	S	S	S	S
<b>Klimatisierungsautomatik THERMATIC</b> mit 2 Klimazonen. Individuellen Klimakomfort auf den vorderen Plätzen bietet die Klimatisierungsautomatik THERMATIC mit 2 Klimazonen: Fahrer und Beifahrer können die Temperatur separat für ihre Seite einstellen. Diese wird dank der Klimatisierungsautomatik und dem feinfühligem Sensorsystem konstant gehalten – ganz ohne manuelles Nachregulieren.	580	297,50 250,00 0,00 0,00	–	●	●	●	●	●	●	●	●	●	●	●	●
<b>Klimatisierungsautomatik THERMOTRONIC</b> mit 4 Klimazonen. Die Klimatisierungsautomatik THERMOTRONIC mit 4 Klimazonen ermöglicht ein individuelles Wohlfühlklima an Bord. Fahrer, Beifahrer und Fondpassagiere können den Klimakomfort nach ihren persönlichen Bedürfnissen bestimmen. Temperatur, Luftverteilung und Luftmenge können in 4 Zonen separat eingestellt werden. Nur mit Advanced Infotainment-Paket (D21) oder High-End Infotainment-Paket (D31) Nicht mit Serienausstattung Interieur (P75)	581	1.094,80 920,00 797,30 670,00	–	●	●	●	●	●	●	●	●	●	●	●	●
<b>Standheizung</b> Einsteigen, wohlfühlen und sicher losfahren. Die Standheizung mit Standlüftung bringt Ihren Fahrzeug-Innenraum an kalten und an heißen Tagen schnell und effizient auf eine angenehme Temperatur. Im Winter profitieren Sie zudem von eisfreien Scheiben und bei feuchter Witterung genießen Sie konstant freie Sicht ohne erneutes Beschlagen. Die kraftstoffbetriebene Standheizung arbeitet motorunabhängig in Verbindung mit der Klimatisierungsautomatik. Das leistungsstarke und effiziente System mit 5 kW Leistung verbraucht je nach Außentemperatur max. 0,35 l Benzin bzw. 0,31 l Diesel pro halbe Stunde. Nach maximal ca. 50 Minuten wird das System automatisch deaktiviert, um die Batterie zu schonen. Um den Motorstart zu gewährleisten, lässt sich die Standheizung bei schwacher Batterie nicht aktivieren. Nicht mit Klimatisierungsautomatik THERMATIC (579)	228	1.451,80 1.220,00	–	●	●	●	●	●	●	●	●	●	●	●	●
<b>AIR-BALANCE Paket</b> inklusive Ionisierung, verbesserter Luftfilterung und Beduftung. Das AIR-BALANCE Paket bietet ein individuelles Beduftungserlebnis im Innenraum – passend zu Ihrer persönlichen Präferenz und je nach Stimmung. Dank auffrischender Ionisierung und reinigender Filterung der Außen- und Innenluft trägt es zugleich zu einer verbesserten Luftqualität an Bord und zu einem erhöhten Wohlbefinden bei. Enthalten in ENERGIZING Paket (PBP) und ENERGIZING Paket Plus (PBR) Nicht mit Klimatisierungsautomatik THERMATIC (579)	P21	398,65 335,00	●	●	●	●	●	●	●	●	●	●	●	●	●

# Serien- und Sonderausstattung.

## Interieur Klimatisierung

	Code	Preis Euro inkl. MwSt. exkl. MwSt.	C 300 e	C 200 d	C 220 d	C 220 d 4MATIC	C 300 d	C 180	C 200	C 200 4MATIC	C 300	C 300 4MATIC	C 220 d 4MATIC All-Terrain	C 200 4MATIC All-Terrain	Mercedes-AMG C 43 4MATIC
<p><b>ENERGIZING AIR CONTROL</b></p> <p>Atmen Sie beruhigt durch: ENERGIZING AIR CONTROL überwacht für Sie die Luftqualität mithilfe Luftgüte- und Feinstaubsensoren. Ein zweistufiges Filterkonzept reduziert den Feinstaub und einen Großteil weiterer einatembare Schadstoffe in vorbildlicher Weise. Je nach Messwert wechselt Ihr Mercedes intelligent zwischen Frisch- und Umluftbetrieb.</p> <p>Nur mit Klimatisierungsautomatik THERMATIC (580) oder Klimatisierungsautomatik THERMOTRONIC (581)</p>	P53	178,50 150,00	●	●	●	●	●	●	●	●	●	●	●	●	●
<p><b>ENERGIZING Paket</b></p> <p>mit bis zu 7 ENERGIZING Komfortprogrammen und ENERGIZING COACH; beinhaltet AIR-BALANCE Paket und Ambientbeleuchtung. Komfort für alle Sinne: Dieses Paket bündelt besondere Ausstattungen mit innovativer Intelligenz. Ihr Mercedes kann Sie gezielt vitalisieren – für längere Leistungsfähigkeit am Steuer und eine angenehme Fahrt. Mit bis zu sieben Komfortprogrammen und Extras wie der Sitzheizung für Fahrer und Beifahrer.</p> <p>Der ENERGIZING COACH wird nur im Rahmen der Mercedes me connect Dienste angeboten. Informationen zur Verfügbarkeit des Dienstes in den verschiedenen Ländern oder Regionen und Baureihen sowie zu notwendigen Sonderausstattungen entnehmen Sie bitte den Nutzungsbedingungen.</p> <p>Voraussetzung dafür ist die Verbindung ihres Smartphones als Haupttelefon mit dem Fahrzeug. Zudem ist sicherzustellen, dass das gängige Garmin® Wearable mit der Garmin Connect® App auf diesem Smartphone verbunden wurde. Sobald Sie dem Datentransfer im Rahmen des Onboarding-Prozesses innerhalb der Mercedes me App oder im Mercedes me Portal zugestimmt haben, werden die Daten direkt von Ihrem Wearable per Bluetooth ins Fahrzeug übertragen. Weitere Informationen dazu finden Sie in der Betriebsanleitung Ihres Fahrzeugs.</p> <p>Bitte beachten Sie: Die Funktion ist aktuell nur für Geräte mit Apple iOS und Android Betriebssystem verfügbar.</p> <p>Nur mit Advanced Komfort-Paket (D2K) oder High-End Komfort-Paket (D3K), Advanced Infotainment-Paket (D2I) oder High-End Infotainment-Paket (D3I)</p> <p>Nicht mit Serienausstattung Interieur (P75)</p>	PBP	969,85 815,00	●	●	●	●	●	●	●	●	●	●	●	●	●





# Serien- und Sonderausstattung.

## Interieur Klimatisierung

### ENERGIZING Paket Plus

mit bis zu 7 ENERGIZING Komfortprogrammen und ENERGIZING COACH; beinhaltet Multikontursitze, Sitzklimatisierung und Sitzheizung für Fahrer und Beifahrer, AIR-BALANCE Paket und Ambientebeleuchtung. Komfort für alle Sinne: Dieses Paket bündelt eine Vielzahl an Premium-Ausstattungen mit innovativer Intelligenz. Ihr Mercedes kann Sie gezielt vitalisieren und verwöhnen – für längere Leistungsfähigkeit am Steuer und eine überaus angenehme Fahrt. Mit sieben abwechslungsreichen Komfortprogrammen und attraktiven Extras wie den Multikontursitzen.

Die Vernetzung des ENERGIZING COACH mit Garmin® Wearables zur Nutzung der Vitalparameter wird nur im Rahmen der Mercedes me connect Dienste angeboten. Informationen zur Verfügbarkeit des Dienstes in den verschiedenen Ländern oder Regionen und Baureihen sowie zu notwendigen Sonderausstattungen entnehmen Sie bitte den Nutzungsbedingungen.

Voraussetzung dafür ist die Verbindung Ihres Smartphones mit dem Fahrzeug. Zudem ist sicherzustellen, dass das gängige Garmin® Wearable mit der Garmin Connect® App auf diesem Smartphone verbunden wurde. Sobald Sie dem Datentransfer im Rahmen des Onboarding-Prozesses innerhalb der Mercedes me ENERGIZING App und im Mercedes me Portal zugestimmt haben, werden die Daten direkt von Ihrem Wearable per Bluetooth ins Fahrzeug übertragen. Weitere Informationen dazu finden Sie in der Betriebsanleitung Ihres Fahrzeugs.

Bitte beachten Sie: Die Funktion ist aktuell nur für Geräte mit Apple iOS und Android Betriebssystem verfügbar. Nur mit Advanced Komfort-Paket (D2K) oder High-End Komfort-Paket (D3K), Advanced Infotainment-Paket (D2I) oder High-End Infotainment-Paket (D3I)

Nur mit Polster 101, 104, 105, 201 oder 205

Nicht mit Serienausstattung Interieur (P75)



Code	Preis Euro inkl. MwSt. exkl. MwSt.	C 300 e	C 200 d	C 220 d	C 220 d 4MATIC	C 300 d	C 180	C 200	C 200 4MATIC	C 300	C 300 4MATIC	C 220 d 4MATIC All-Terrain	C 200 4MATIC All-Terrain	Mercedes-AMG C 43 4MATIC
PBR	2.879,80 2.420,00	●	●	●	●	●	●	●	●	●	●	●	●	–
		S	S	S	S	S	S	S	S	S	S	S	S	S
		S	S	S	S	S	S	S	S	S	S	S	S	S

## Ablagen

### Doppelcupholder

Sie haben Ihr erfrischendes oder wärmendes Getränk stets griffbereit. Das macht der Doppelcupholder im vorderen Bereich der Mittelkonsole möglich. Befestigen Sie dort sicher zwei Flaschen oder Becher. Und wenn Sie den Doppelcupholder herausnehmen, erweitern Sie das Interieur um eine große Ablagefläche.



### Ablage-Paket

Das serienmäßige Ablage-Paket bietet eine Vielzahl an Ablage- und Befestigungsmöglichkeiten für den Innenraum sowie für den Koffer- bzw. Laderaum. Mit den praktischen Ordnungshilfen findet alles seinen Platz. Kleines und großes Gepäck lässt sich ausgezeichnet fixieren.



# Serien- und Sonderausstattung.

## Interieur Ablagen

**Aschenbechereinsatz für Cupholder**  
Mit dieser Ausstattung erhalten Sie einen in die Mittelkonsole integrierten Wanderascher. Sie können diesen im Handumdrehen herausnehmen – das macht das Entleeren und Reinigen besonders einfach.

Code Preis Euro  
inkl. MwSt.  
exkl. MwSt.

301 35,70  
30,00

C 300 e C 200 d C 220 d C 220 d 4MATIC C 300 d C 180 C 200 C 200 4MATIC C 300 C 300 4MATIC C 220 d 4MATIC All-Terrain C 200 4MATIC All-Terrain Mercedes-AMG C 43 4MATIC

● ● ● ● ● ● ● ● ● ● ● ● ● ● ●

## Koffer- und Laderaum

**EASY-PACK Heckklappe**  
Richtig praktisch: Die EASY-PACK Heckklappe lässt sich elektrisch öffnen und schließen und macht das Be- und Entladen des Laderaums noch komfortabler. Sie können das Öffnen und Schließen ganz bequem per Knopfdruck starten und jederzeit durch einen weiteren Knopfdruck unterbrechen.



890 0,00  
0,00

S S S S S S S S S S S S S S

**Laderaumabdeckung inklusive EASY-PACK Sicherheitsnetz**

541 0,00  
0,00

S S S S S S S S S S S S S S

**Kofferraumkomfort-Paket**  
Machen Sie auch Ihren Laderaum zur Komfort-Zone: Die elektrisch klappbaren Sitzlehnen im Fond und das elektrisch betätigte Laderaumrollo ersparen Ihnen viel Handarbeit. So verstauen Sie Ihr Gepäck schneller und komfortabler. Die 12-V-Steckdose ermöglicht es Ihnen, im Laderaum Ihren Laptop zu laden oder eine Kühlbox anzuschließen.



942 357,00  
300,00

● ● ● ● ● ● ● ● ● ● ● ● ● ● ●

# Serien- und Sonderausstattung.

## Pakete - Assistenzsysteme

### Totwinkel-Assistent

Dieser Assistent sieht für Sie genau hin: Das System kann Sie, insbesondere sobald Sie den Blinker betätigen, vor Seitenkollisionen mit anderen Verkehrsteilnehmern im toten Winkel warnen. Auch nach der Fahrt bleibt das System noch wachsam und warnt Sie, wenn Sie die Tür im falschen Moment öffnen. Ein wichtiger Schutz – vor allem für Fahrradfahrer.

Enthalten in High-End Business-Paket (DB3)

Nur mit Spiegel-Paket (P49)

Nicht mit High-End Licht-Paket (D3L)



Code

234

**Preis Euro**  
inkl. MwSt.  
exkl. MwSt.



Assistenz-Paket (D 1F)

✓

**535,50**  
450,00

# Serien- und Sonderausstattung.

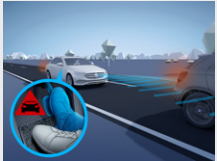
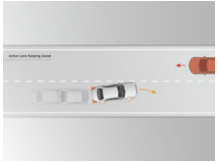
## Sicherheit und Assistenzsysteme

	Code	Preis Euro inkl. MwSt. exkl. MwSt.	C 300 e	C 200 d	C 220 d	C 220 d 4MATIC	C 300 d	C 180	C 200	C 200 4MATIC	C 300	C 300 4MATIC	C 220 d 4MATIC All-Terrain	C 200 4MATIC All-Terrain	Mercedes-AMG C 43 4MATIC
<p><b>Aktiver Brems-Assistent</b></p> <p>Dieser Assistent kann helfen, Kollisionen mit vorausfahrenden oder stehenden Fahrzeugen, dem Gegenverkehr beim Abbiegen sowie Fußgängern und sich in Bewegung befindlichen Radfahrern zu vermeiden. Dazu bietet das System neben einer Abstands- und Kollisionswarnung vor allem eine situationsgerechte Bremsverstärkung – bis hin zur autonomen Notbremsung.</p> 	258	0,00 0,00	S	S	S	S	S	S	S	S	S	S	S	S	S
<p><b>Aktiver Spurhalte-Assistent</b></p> <p>Der Aktive Spurhalte-Assistent ist ein aufmerksamer Beobachter: Wenn Sie Ihre Fahrspur unbeabsichtigt verlassen oder sich anderen Verkehrsteilnehmern gefährlich nähern, kann Sie das System mithilfe eines Lenkeingriffs zurück in Ihre Fahrspur bringen. Falls Sie dennoch die Fahrspur verlassen, folgt zusätzlich eine warnende Lenkradvibration.</p> 	243	0,00 0,00	S	S	S	S	S	S	S	S	S	S	S	S	S
<p><b>Mittlenairbag</b></p> <p>Der Mittlenairbag kann die Fahrt für Sie und Ihre Mitfahrer noch sicherer machen. Denn er kann bei einer seitlichen Kollision davor schützen, dass Fahrer und Beifahrer zusammenstoßen. Der Mittlenairbag ist im Sitzkissen auf der Innenseite des Fahrersitzes eingebaut wird bei einem entsprechenden seitlichen Aufprall ausgelöst.</p>	325	0,00 0,00	S	S	S	S	S	S	S	S	S	S	S	S	S
<p><b>Automatische Beifahrerairbag-Abschaltung</b></p> <p>Das System deaktiviert den Beifahrerairbag automatisch, sobald es einen rückwärtsgerichteten Kindersitz erkennt oder registriert, dass der Beifahrersitz unbelegt ist. Ein Transponder im Kindersitz ist nicht notwendig. Wird erkannt, dass ein Erwachsener Platz nimmt, wird der Airbag automatisch aktiviert und das Risiko von Fehlbedienungen verringert.</p> <p>Die automatische Beifahrerairbag-Abschaltung erkennt alle gängigen rückwärts gerichteten Kindersitze. Ein Transponder am Kindersitz ist nicht notwendig. Bei vorwärts gerichteten Kindersitzen wird der Airbag je nach Modell des Kindersitzes automatisch ein- oder ausgeschaltet. Bitte achten Sie dabei darauf, dass der Beifahrersitz entsprechend der Betriebsanleitung so weit hinten wie möglich positioniert wird.</p> 	U10	0,00 0,00	S	S	S	S	S	S	S	S	S	S	S	S	S
<p><b>PRE-SAFE® Impuls Seite</b></p> <p>PRE-SAFE® Impuls Seite kann Insassen auf einen Seitenaufprall vorbereiten und das Verletzungsrisiko reduzieren. Wie ein Bodyguard drückt es Fahrer oder Beifahrer von der Gefahrenzone weg nach innen. Die Blasen sind so nahe wie möglich am Insassen angebracht und der Bezug ist so angepasst, dass der Impuls bestmöglich übertragen und dabei keine Sitzkomponenten beschädigt werden können. Nach Auslösung des Systems ist ein Werkstattaufenthalt erforderlich. Im Gegensatz zu einem Seitenairbag muss aber lediglich eine leicht zugängliche Gaskartusche in der Sitzanlage ausgetauscht werden.</p> <p>Nur mit Fahrassistent-Paket Plus (PFA)</p> 	292	0,00 0,00	○	○	○	○	○	○	○	○	○	○	○	○	○

# Serien- und Sonderausstattung.

## Sicherheit und Assistenzsysteme

### Sidebags im Fond

Die Seitenairbags im Fond schützen den Brustbereich auf den äußeren Fondsitzen bei einem schweren Seitenaufprall. Damit verfügen Sie gemeinsam mit den serienmäßigen Windowbags über das bestmögliche Sicherheitspotenzial, um Verletzungen zu vermindern beziehungsweise abzumildern. Dazu schieben sich die Luftpolster zwischen Türseite und Passagier.



Code

Preis Euro  
inkl. MwSt.  
exkl. MwSt.

C 300 e

C 200 d

C 220 d

C 220 d 4MATIC

C 300 d

C 180

C 200

C 200 4MATIC

C 300

C 300 4MATIC

C 220 d 4MATIC

AI-Terrain

C 200 4MATIC

AI-Terrain

Mercedes-AMG

C 43 4MATIC

### Aktiver Abstands-Assistent DISTRONIC

Den Komfort des Aktiven Abstands-Assistenten DISTRONIC möchten Sie im fließenden und stockenden Kolonnenverkehr nicht mehr missen. Das System entlastet Sie, indem es die Geschwindigkeit auf langsamer vorausfahrende Fahrzeuge automatisch regelt. Der gewünschte Sollabstand ist in mehreren Stufen einstellbar.

Nur mit Park-Paket (D1P) oder Advanced Park-Paket (D2P)

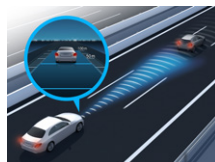

Code

Preis Euro  
inkl. MwSt.  
exkl. MwSt.

C 300 e

C 200 d

C 220 d

C 220 d 4MATIC

C 300 d

C 180

C 200

C 200 4MATIC

C 300

C 300 4MATIC

C 220 d 4MATIC

AI-Terrain

C 200 4MATIC

AI-Terrain

Mercedes-AMG

C 43 4MATIC

### Fahrerassistenz-Paket

bestehend aus Aktiver Abstands-Assistent DISTRONIC, Aktiver Geschwindigkeitslimit-Assistent, Aktiver Stau-Assistent, Aktiver Lenk-Assistent, Aktiver Spurwechsel-Assistent und Aktiver Totwinkel-Assistent. Bringt Sie entspannt und sicher ans Ziel: Dank der intelligent vernetzten Sensorsysteme genießen Sie vielfältige Vorzüge des teilautomatisierten Fahrens. Zahlreiche Assistenten unterstützen Sie situationsgerecht, warnen bei Kollisionsgefahr und greifen bei Bedarf – zum Wohle aller Verkehrsteilnehmer.

Nur mit Spiegel-Paket (P49) und Infotainment-Paket (D1I), Advanced Infotainment-Paket (D2I) oder High-End Infotainment-Paket (D3I)



Code

Preis Euro  
inkl. MwSt.  
exkl. MwSt.

C 300 e

C 200 d

C 220 d

C 220 d 4MATIC

C 300 d

C 180

C 200

C 200 4MATIC

C 300

C 300 4MATIC

C 220 d 4MATIC

AI-Terrain

C 200 4MATIC

AI-Terrain

Mercedes-AMG

C 43 4MATIC

### In Verbindung mit High-End Business-Paket (DB3)

Preis Euro  
inkl. MwSt.  
exkl. MwSt.

### Fahrerassistenz-Paket Plus

bestehend aus Aktiver Abstands-Assistent DISTRONIC, Aktiver Geschwindigkeitslimit-Assistent, Aktiver Stau-Assistent, Aktiver Lenk-Assistent, Aktiver Spurwechsel-Assistent, Aktiver Totwinkel-Assistent und PRE-SAFE®. Entspannt, sicher und gut geschützt unterwegs: Mit diesem Paket profitieren Sie von vielfältigen unterstützenden und entlastenden Vorzügen des teilautomatisierten Fahrens. Darüber hinaus kann das Schutzkonzept von PRE-SAFE® Impuls Seite im Falle eines drohenden Seitenaufpralls helfen, Unfallfolgen abzumildern.

Nur mit Spiegel-Paket (P49) und Infotainment-Paket (D1I), Advanced Infotainment-Paket (D2I) oder High-End Infotainment-Paket (D3I)



Code

Preis Euro  
inkl. MwSt.  
exkl. MwSt.

C 300 e

C 200 d

C 220 d

C 220 d 4MATIC

C 300 d

C 180

C 200

C 200 4MATIC

C 300

C 300 4MATIC

C 220 d 4MATIC

AI-Terrain

C 200 4MATIC

AI-Terrain

Mercedes-AMG

C 43 4MATIC

### In Verbindung mit High-End Business-Paket (DB3)

Preis Euro  
inkl. MwSt.  
exkl. MwSt.

● lieferbar gegen Mehrpreis

○ als Sonderausstattung ohne Mehrpreis lieferbar



S Serienausstattung

– nicht lieferbar

Abbildungen können Sonderausstattungen beinhalten.

# Serien- und Sonderausstattung.

## Sicherheit und Assistenzsysteme

		Code	Preis Euro inkl. MwSt. exkl. MwSt.	C 300 e	C 200 d	C 220 d	C 220 d 4MATIC	C 300 d	C 180	C 200	C 200 4MATIC	C 300	C 300 4MATIC	C 220 d 4MATIC All-Terrain	C 200 4MATIC All-Terrain	Mercedes-AMG C 43 4MATIC
Warnweste für Fahrer		70B	0,00 0,00	S	S	S	S	S	S	S	S	S	S	S	S	S
Warnwesten für Fahrer und Passagiere		71B	29,75 25,00	●	●	●	●	●	●	●	●	●	●	●	●	●
Feuerlöscher		682	130,90 110,00	●	●	●	●	●	●	●	●	●	●	●	●	●

# Serien- und Sonderausstattung.

## Pakete - Parken

### Park-Paket mit Rückfahrkamera

Dieses Paket bietet Ihnen vielseitige Unterstützung beim Parken: Der Aktive Park-Assistent mit PARKTRONIC erkennt freie Parklücken im Vorüberfahren. Sobald ein Parkplatz ausgewählt ist, können Sie dank Rückfahrkamera, Ultraschallsensoren und praktischer Visualisierungen souverän einparken – oder assistiert einparken lassen. Serie für C 300 e.

Enthält Rückfahrkamera (218)

Nicht mit Anhängerrangier-Assistent (553)



Code

P44

### Park-Paket mit 360°-Kamera

Optimaler Park-Service an Bord: Das Park-Paket erleichtert Ihnen sowohl die Parkplatzsuche als auch das Ein- und Ausparken. Dabei haben Sie die Wahl: dank Rundumsicht souverän selbst parken – oder stressfreier parken lassen.

Nur mit Spiegel-Paket (P49)

Nicht mit Serienausstattung Exterieur (P76)



P47

**Park-Paket (D1P)**  
Enthalten in Business-Paket (DB2) und High-End Business-Paket (DB3)

**Advanced Park-Paket (D2P)**

✓

–

–

✓

**Preis Euro**  
**inkl. MwSt.**  
exkl. MwSt.

**1.243,55**  
1.045,00

**1.790,95**  
1.505,00

**Preis Euro**  
**inkl. MwSt.**  
exkl. MwSt.





**0,00**  
0,00

**547,40**  
460,00

Mit Business-Paket (DB2), High-End Business-Paket (DB3) oder für C 300 e

# Serien- und Sonderausstattung.

## Pakete - Infotainment

	Code	Infotainment-Paket (D1) Enthalten in Business-Paket (DB2)	Advanced Infotainment-Paket (D2) Enthalten in High-End Business-Paket (DB3)	High-End Infotainment-Paket (D3)
<p><b>MBUX Navigation Premium</b></p> <p>Mit der MBUX Navigation Premium erreichen Sie Ihr Ziel schnell und bestens informiert. Dabei können Sie sich auf aktuelle Kartendaten inklusive Sattelitenansicht, präzise Echtzeit-Verkehrsinformationen und eine schnelle Online-Routenführung verlassen. Intelligent vernetzte Funktionen machen Ihre Fahrt nicht zuletzt auch sicherer.</p> <p>Die aktive Warnung vor einem Stau-Ende ist länderabhängig verfügbar.</p> <p>Unter <a href="http://what3words.com">what3words.com</a> finden Sie vertiefende Informationen zu dem weltweiten Adress-System.</p> <p>Enthält Festplatten-Navigation (365) und Vorrüstung für Live Traffic Information (367)</p>	 PBG	✓	✓	✓
<p><b>Verkehrszeichen-Assistent</b></p> <p>Behält für Sie die Orientierung: Der Verkehrszeichen-Assistent kann dank intelligenter Verknüpfung von Kamera- und Kartendaten nicht nur Geschwindigkeitslimits, Überholverbote und deren Aufhebung erkennen. Er zeigt auch Einfahrverbote an und warnt Sie vor Falscheinfahrt.</p>	 513	✓	✓	✓
<p><b>Smartphone Integration</b></p> <p>Die Smartphone-Integration verbindet das Mobiltelefon via Apple CarPlay™ und Android Auto™ drahtlos mit dem Multimediasystem. Damit haben Sie komfortabel Zugriff auf die wichtigsten Anwendungen Ihres Smartphones. Auch Apps von Drittanbietern wie etwa Spotify können Sie schnell und einfach benutzen.</p> <p>Diese Ausstattung steht Ihnen als on-demand Ausstattung auch zur nachträglichen Aktivierung im Fahrzeug zur Verfügung. Hierfür ist eine Registrierung im Mercedes me Portal, die Zustimmung zu den Nutzungsbedingungen für die Mercedes me connect Dienste und eine mindestens temporäre Verknüpfung von Fahrzeug und Benutzerkonto nötig. Zusätzlich setzt die Aktivierung eine Datenverbindung zum Fahrzeug und entsprechende Ausstattung im Fahrzeug voraus. Anschließend ist die gewählte on-demand Ausstattung dauerhaft im Fahrzeug zur Nutzung aktiviert, selbst wenn Sie danach die Mercedes me connect Dienste kündigen und das Fahrzeug vom Benutzerkonto entknüpfen. Über Mercedes me oder Ihren autorisierten Mercedes-Benz Partner erfahren Sie alles zu den technischen Voraussetzungen.</p> <p>Es sind spezielle Apps erforderlich, die für die jeweilige Technologie entwickelt und freigegeben wurden. Ein Basis-Set an Apps kann auf dem Smartphone vorinstalliert sein.</p> <p>Apple CarPlay™ und Android Auto™ sind nicht in allen Ländern verfügbar. In einigen Ländern können einzelne Funktionen und Apps nicht verfügbar sein. Nähere Informationen zu Apple CarPlay™ finden Sie unter <a href="http://www.apple.com/ios/feature-availability/#applecarplay-applecarplay">http://www.apple.com/ios/feature-availability/#applecarplay-applecarplay</a> und zu Android Auto™ unter <a href="https://www.android.com/intl/de_de/auto/">https://www.android.com/intl/de_de/auto/</a></p>	 14U	✓	✓	✓
<p><b>Fahrer-Display</b></p> <p>Auf dem Fahrer-Display (12,3") mit gestochen scharfer Darstellung haben Sie alle gewünschten Informationen gut ablesbar im Blick. So sind Sie entspannter unterwegs. Das hochwertige, freistehende Display ist ein wichtiges Element des digitalisierten, edel gestalteten Interieurs, das beispielhaft für den modernen Luxus Ihres Mercedes steht.</p>	 464	-	✓	✓



# Serien- und Sonderausstattung.

## Pakete - Infotainment

### Zentral-Display

Das hochauflösende Zentral-Display (11,9") begeistert mit seiner brillanten Bildqualität. Die Bedienung erfolgt per Touch-Eingabe. Der vollflächig verglaste Bildschirm im Hochformat ist leicht zum Fahrer geneigt, wodurch er sich einfacher bedienen und ablesen lässt. Insbesondere für Navigationskarten ist dieses Format übersichtlicher.



Code

868

### MBUX Augmented Reality für Navigation

Damit Sie sich in komplexen Verkehrssituationen zurechtfinden, vernetzt MBUX Augmented Reality für Navigation die virtuelle Welt mit der realen. Die Technik blendet grafische Navigations- und Verkehrshinweise in Live-Bilder ein. Sie kommen schnell, sicher und stressfrei ans Ziel.



U19

Infotainment-  
Paket (D1)  
Enthalten in Business-  
Paket (DB2)

Advanced Infotainment-  
Paket (D2)  
Enthalten in High-End  
Business-Paket (DB3)

High-End Infotainment-  
Paket (D3)

–

✓

✓

–

–

✓

Preis Euro

inkl. MwSt.

exkl. MwSt.

1.612,45

1.355,00

2.921,45

2.455,00

3.385,55

2.845,00

### Mit Business-Paket (DB2)

Preis Euro

inkl. MwSt.

exkl. MwSt.

0,00

0,00

1.309,00

1.100,00

1.773,10

1.490,00

### Mit High-End Business-Paket (DB3)

Preis Euro

inkl. MwSt.

exkl. MwSt.

0,00

0,00

0,00

0,00

464,10

390,00

Bitte beachten Sie, dass es teilweise zu veränderten Preisstellungen kommen kann, da Bestandteile der Pakete nur eingeschränkt verfügbar sind. Bitte sprechen Sie hinsichtlich der Verfügbarkeit mit Ihrem\*r Verkäufer\*in.

# Serien- und Sonderausstattung.

## Infotainment, Navigation und Kommunikation

### Erweiterte Funktionen MBUX

Schaffen Sie eine emotionale Verbindung – aus einem Fahrzeug wird Ihr Fahrzeug. Denn die erweiterten Funktionen MBUX stellen sich auf Sie ein. Sagen Sie „Hey Mercedes“ und MBUX wartet auf Ihre Wünsche und lernt dank Onlineverbindung dazu. Persönliche Profile, Vorhersage-Funktionen sowie ein Wifi-Hotspot definieren digitale Vernetzung völlig neu.



Code  
Preis Euro  
inkl. MwSt.  
exkl. MwSt.

355  
0,00  
0,00

### Zentral-Display

Das hochauflösende Zentral-Display (9,5") mit Touch-Bedienung gibt Ihre Multimediainhalte gestochen scharf und in brillanter Bildqualität wieder. Das Display ist leicht zum Fahrer geneigt, wodurch es sich einfacher bedienen und ablesen lässt. Auch das Design des großen Displays mit seiner vollflächigen Verglasung wird Sie begeistern.



859  
0,00  
0,00

### Digitales Radio

Digitalradio bietet Ihnen noch mehr Information und Entertainment durch deutlich mehr Programme. Wählen Sie Ihre persönlichen Lieblings-Sender. Gleichzeitig steigert der klare, rauschfreie Empfang den Hörgenuss.



537  
0,00  
0,00

Diese Ausstattung steht Ihnen als on-demand Ausstattung auch zur nachträglichen Aktivierung im Fahrzeug zur Verfügung. Hierfür ist eine Registrierung im Mercedes me Portal, die Zustimmung zu den Nutzungsbedingungen für die Mercedes me connect Dienste und eine mindestens temporäre Verknüpfung von Fahrzeug und Benutzerkonto nötig. Zusätzlich setzt die Aktivierung eine Datenverbindung zum Fahrzeug und entsprechende Ausstattung im Fahrzeug voraus. Anschließend ist die gewählte on-demand Ausstattung dauerhaft im Fahrzeug zur Nutzung aktiviert, selbst wenn Sie danach die Mercedes me connect Dienste kündigen und das Fahrzeug vom Benutzerkonto entknüpfen. Über Mercedes me oder Ihren autorisierten Mercedes-Benz Partner erfahren Sie alles zu den technischen Voraussetzungen.

C 300 e	C 200 d	C 220 d	C 220 d 4MATIC	C 300 d	C 180	C 200	C 200 4MATIC	C 300	C 300 4MATIC	C 220 d 4MATIC All-Terrain	C 200 4MATIC All-Terrain	Mercedes-AMG C 43 4MATIC
S	S	S	S	S	S	S	S	S	S	S	S	S
S	S	S	S	S	S	S	S	S	S	S	S	S
S	S	S	S	S	S	S	S	S	S	S	S	S

# Serien- und Sonderausstattung.

## Infotainment, Navigation und Kommunikation

**Kommunikationsmodul (LTE) für die Nutzung von Mercedes me connect Diensten**  
 Das Kommunikationsmodul mit fahrzeugfester, LTE-fähiger SIM-Karte bietet Ihnen ein Plus an Komfort und Sicherheit. Es vernetzt Sie kontinuierlich mit Ihrem Fahrzeug - und das Fahrzeug mit der Infrastruktur wie dem Mercedes-Benz-Server oder dem Internet. Dadurch können Sie Dienste wie die Live Traffic Information von Mercedes me connect nutzen.

Für die Nutzung der Dienste ist eine Registrierung im Mercedes me Portal sowie die Zustimmung zu den Nutzungsbedingungen für die Mercedes me connect Dienste notwendig. Zusätzlich muss das jeweilige Fahrzeug mit dem Benutzerkonto verknüpft sein. Nach Ablauf der initialen Laufzeit können die Dienste kostenpflichtig verlängert werden. Die erstmalige Aktivierung der Dienste ist innerhalb von 1 Jahr ab Erstzulassung oder Inbetriebnahme durch den Kunden möglich, je nachdem was zuerst erfolgt.

Zur Nutzung mancher Dienste werden zusätzliche Sonderausstattungen benötigt. Weitere Informationen über Dienste-Inhalte, Dienste-Laufzeiten, Nutzungsbedingungen und die Aktivierung der einzelnen Dienste sind unter [www.mercedes.me](http://www.mercedes.me) oder bei jedem teilnehmenden Mercedes-Benz Händler erhältlich. Die Geschwindigkeit und Verfügbarkeit der Daten-Verbindung variiert unter anderem in Abhängigkeit von der Netzabdeckung am Standort des Fahrzeugs.

Die fahrzeugfeste SIM-Karte ist die Grundlage, damit Sie die Dienste von Mercedes me connect nutzen können. Teilweise müssen Sie diese Dienste separat bei der Mercedes-Benz AG buchen. Die Nutzung setzt eine Verknüpfung des Fahrzeugs beim Händler, Ihre Registrierung auf dem Kundenportal „Mercedes me“ und das Akzeptieren der Nutzungsbedingungen voraus. Auf dem Kundenportal können Sie die Mercedes me connect Dienste auch konfigurieren und verwalten.

### Mercedes-Benz Notrufsystem

Das Mercedes-Benz Notrufsystem kann im Notfall für den entscheidenden Zeitvorteil sorgen. Über ein Kommunikationsmodul mit eigener SIM-Karte wird bei einem erkannten Unfall automatisch ein Notruf ausgelöst, der die Zeit bis zum Eintreffen von Rettungskräften verkürzen kann. Der Notruf kann auch manuell ausgelöst werden, um Hilfe zu organisieren.

In einem Notfall werden die folgenden Informationen an das Notrufzentrum übermittelt: GPS-Positionsdaten des Fahrzeugs, Fahrtrichtung, Fahrzeugidentifikationsnummer, geschätzte Anzahl der Personen im Fahrzeug, manuelle/automatische Auslösung, Zeitstempel (Zeitpunkt des Unfalls), Spracheinstellung im Infotainmentsystem (nur bei Verbindung zur Mercedes-Benz Notrufzentrale) und Antriebsart (Diesel, Benzin, Elektro usw.)

Die manuelle Auswahl einer Verbindung mit öffentlichen Notfall-Rufnummern (z. B. 112) ist über das Notrufsystem nicht möglich. Falls keine Verbindung mit der Mercedes-Benz Notrufzentrale aufgebaut werden kann, wird automatisch der Verbindungsaufbau mit einer öffentlichen Notfall-Rufnummer (z. B. 112) versucht.

Eine Liste der Länder, in denen bereits entsprechende Notrufnummern eingerichtet sind, kann unter <http://www.mercedes-benz-mobile.com/extra/ecall> eingesehen werden.



Code	Preis Euro inkl. MwSt. exkl. MwSt.	C 300 e	C 200 d	C 220 d	C 220 d 4MATIC	C 300 d	C 180	C 200	C 200 4MATIC	C 300	C 300 4MATIC	C 220 d 4MATIC All-Terrain	C 200 4MATIC All-Terrain	Mercedes-AMG C 43 4MATIC
383	0,00 0,00	S	S	S	S	S	S	S	S	S	S	S	S	S
351	0,00 0,00	S	S	S	S	S	S	S	S	S	S	S	S	S

# Serien- und Sonderausstattung.

## Infotainment, Navigation und Kommunikation

### Vorrüstung für Live Traffic Information

(Dienst 3 Jahre ab Aktivierung kostenfrei nutzbar). Kommen Sie stressfrei, auf dem besten Weg und schneller an Ihr Ziel. Live Traffic Information empfängt in Echtzeit präzisere und aktuellere Verkehrsdaten als übliche Systeme und optimiert die dynamische Routenführung. Ob in der Rushhour oder auf Reisen: Sie können auf viele Situationen reagieren und Staus sowie Stop-and-go-Verkehr einfach umfahren.

Für die Nutzung der Dienste ist eine Registrierung im Mercedes me Portal sowie die Zustimmung zu den Nutzungsbedingungen für die Mercedes me connect Dienste notwendig. Zusätzlich muss das jeweilige Fahrzeug mit dem Benutzerkonto verknüpft sein. Nach Ablauf der initialen Laufzeit können die Dienste kostenpflichtig verlängert werden. Die erstmalige Aktivierung der Dienste ist innerhalb von 1 Jahr ab Erstzulassung oder Inbetriebnahme durch den Kunden möglich, je nachdem was zuerst erfolgt.

Nur mit Infotainment-Paket (D11), Advanced Infotainment-Paket (D21) oder High-End Infotainment-Paket (D31)



Code

Preis Euro  
inkl. MwSt.  
exkl. MwSt.

367

0,00  
0,00

C 300 e

C 200 d

C 220 d

C 220 d 4MATIC

C 300 d

C 180

C 200

C 200 4MATIC

C 300

C 300 4MATIC

C 220 d 4MATIC  
All-Terrain

C 200 4MATIC  
All-Terrain

Mercedes-AMG  
C 43 4MATIC

○

○

○

○

○

○

○

○

○

○

○

○

### MBUX Entertainment

Jederzeit Ihre Wunschmusik hören: Das vollintegrierte MBUX Entertainment verknüpft Ihr Fahrzeug direkt mit Streamingdiensten wie Spotify, amazon music, Tunes oder TIDAL. Ihre Musiktitel und Playlists wechseln Sie so einfach wie Radiosender – über die Bedienelemente auf ihrem Zentral-Display, Lenkrad oder ohne jeden Handgriff per Sprachsteuerung.

Enthalten in Advanced Soundsystem (853)

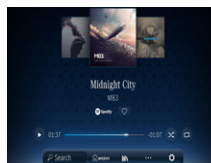

22U

0,00  
0,00

○

○

○

○

○

○

○

○

○

○

○

○

### Remote Services Plus

Das Paket Remote Services Plus macht Mobilität zu einem neuen Erlebnis und bringt mehr Komfort und Sicherheit. Statusabfragen informieren über die Reichweite. Sie können bestimmte Funktionen fernbedienen und Ihr Fahrzeug lokalisieren. Beispielsweise öffnen Sie Ihre Fenster bevor Sie einsteigen – und lüften so den Innenraum an heißen Tagen.

Für die Nutzung der Dienste ist eine Registrierung im Mercedes me Portal sowie die Zustimmung zu den Nutzungsbedingungen für die Mercedes me connect Dienste notwendig. Zusätzlich muss das jeweilige Fahrzeug mit dem Benutzerkonto verknüpft sein. Nach Ablauf der initialen Laufzeit können die Dienste kostenpflichtig verlängert werden. Die erstmalige Aktivierung der Dienste ist innerhalb von 1 Jahr ab Erstzulassung oder Inbetriebnahme durch den Kunden möglich, je nachdem was zuerst erfolgt.

33U

0,00  
0,00

S

S

S

S

S

S

S

S

S

S

S

S

### Advanced Soundsystem

9 Lautsprechern und 225 Watt Systemleistung. Mit dem Soundsystem steigern Sie Ihren Fahrspaß auch akustisch. Das exakt auf den Innenraum abgestimmte Lautsprechersystem bietet Ihnen dabei eine dynamische Musikwiedergabe.



853

547,40  
460,00

●

●

●

●

●

●

●

●

●

●

●

●

# Serien- und Sonderausstattung.



## Infotainment, Navigation und Kommunikation

	Code	Preis Euro inkl. MwSt. exkl. MwSt.	C 300 e	C 200 d	C 220 d	C 220 d 4MATIC	C 300 d	C 180	C 200	C 200 4MATIC	C 300	C 300 4MATIC	C 220 d 4MATIC All-Terrain	C 200 4MATIC All-Terrain	Mercedes-AMG C 43 4MATIC
<p><b>Remote Services Premium</b></p> <p>Das Paket Remote Services Premium verbindet Sie noch enger mit Ihrem Fahrzeug. Sie können es auf Wunsch lokalisieren sowie ausgewählte Funktionen fernbedienen. Die Ortung gestohlener Fahrzeuge erhöht die Chance zur Wiederbeschaffung Ihres Eigentums.</p> <p>Für die Nutzung der Dienste ist eine persönliche Mercedes me ID sowie die Zustimmung zu den Nutzungsbedingungen für die Mercedes me connect Dienste notwendig. Zusätzlich muss das jeweilige Fahrzeug mit dem Benutzerkonto verknüpft sein. Nach Ablauf der initialen Laufzeit können die Dienste kostenpflichtig verlängert werden, sofern diese dann noch für das entsprechende Fahrzeug angeboten werden. Die erstmalige Aktivierung der Dienste ist innerhalb von 1 Jahr ab Erstzulassung oder Inbetriebnahme durch den Kunden möglich, je nachdem was zuerst erfolgt.</p>	34U	297,50 250,00	●	●	●	●	●	●	●	●	●	●	●	●	●
<p><b>Head-up-Display</b></p> <p>Beste Aussichten für sportlichen Fahrspaß und ein souveränes Fahrgefühl: Das Head-up-Display verwandelt Ihre Frontscheibe in ein faszinierendes digitales Cockpit. Damit haben Sie wichtige Informationen immer direkt im Blick. Ihre volle Aufmerksamkeit gehört der Straße und dem Verkehrsgeschehen vor Ihnen.</p> <p>Die Sichtbarkeit der bereitgestellten Informationen kann durch verschiedene Faktoren (allgemeine Lichtverhältnisse oder eine nasse und dadurch spiegelnde Fahrbahn) beeinträchtigt sein. Auch polarisierende Sonnenbrillen können die Ablesbarkeit einschränken.</p>	444	1.178,10 990,00	●	●	●	●	●	●	●	●	●	●	●	●	●
<p><b>Vorrüstung für digitale Schlüsselübergabe</b></p> <p>(Dienst 3 Jahre ab Aktivierung kostenfrei nutzbar). Teilen Sie Ihr Fahrzeug so einfach wie nie mit Freunden und Familienmitgliedern – egal, wo Sie gerade sind. Sie behalten die volle Kontrolle und entscheiden bequem per App, ob Sie einer Nutzung zustimmen. Über die mobile Anwendung entriegeln Sie auch Ihr Fahrzeug aus der Ferne. Erst dann aktiviert sich ein hinterlegter Schlüssel.</p> <p>Für die Nutzung der Dienste ist eine Registrierung im Mercedes me Portal sowie die Zustimmung zu den Nutzungsbedingungen für die Mercedes me connect Dienste notwendig. Zusätzlich muss das jeweilige Fahrzeug mit dem Benutzerkonto verknüpft sein. Nach Ablauf der initialen Laufzeit können die Dienste kostenpflichtig verlängert werden. Die erstmalige Aktivierung der Dienste ist innerhalb von 1 Jahr ab Erstzulassung oder Inbetriebnahme durch den Kunden möglich, je nachdem was zuerst erfolgt.</p> <p>Für die Nutzung des Dienstes benötigen Sie ein iOS- oder Android-fähiges Smartphone und die App. Die Nutzung setzt eine aktive Daten-Verbindung von Fahrzeug und Smartphone voraus. Sollten das Fahrzeug und/oder das Smartphone keine Daten-Verbindung aufbauen können, ist die Nutzung des Dienstes nicht möglich.</p>	20U	59,50 50,00	●	●	●	●	●	●	●	●	●	●	●	●	●

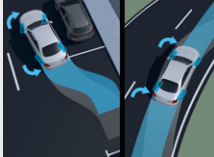

# Serien- und Sonderausstattung.

## Technik

	Code	Preis Euro inkl. MwSt. exkl. MwSt.	C 300 e	C 200 d	C 220 d	C 220 d 4MATIC	C 300 d	C 180	C 200	C 200 4MATIC	C 300	C 300 4MATIC	C 220 d 4MATIC All-Terrain	C 200 4MATIC All-Terrain	Mercedes-AMG C 43 4MATIC
<b>AMG TRACK PACE</b> AMG TRACK PACE verwandelt Ihr Mercedes-AMG Fahrzeug in Ihren virtuellen Renningenieur. Mithilfe von Runden-, Sektor- und Beschleunigungszeiten sowie ausgewählten Live-Telemetriedaten können Sie Ihr Fahrkönnen auf abgesperrten Strecken gezielt analysieren und verbessern. Nur mit AMG Line Exterior (P31) Für C 300 e nicht mit Winterreifen M+S 4-fach (645)	256	297,50 250,00	●	●	●	●	●	●	●	●	●	●	-	-	●
<b>Bremsanlage mit größeren Brems Scheiben an der Vorderachse</b> Die Bremsanlage mit vergrößerten und gelochten Brems Scheiben an der Vorderachse packt auch nach mehreren starken Bremsungen jederzeit kraftvoll zu. Sie können also in allen Fahrsituationen auf standfeste Bremsen vertrauen. Enthalten in AMG Line Exterior (P31)	U29	297,50 250,00	-	●	●	●	●	●	●	●	●	●	●	●	-
															
<b>Hinterachslenkung</b> Mit der Hinterachslenkung genießen Sie gleich drei Vorteile: einen kleineren Wendekreis, eine noch souveränere Straßenlage und eine spürbar gesteigerte Agilität. Um dies zu erreichen, lenken die Hinterräder je nach Fahrgeschwindigkeit gegen- oder gleichsinnig zu den Vorderrädern ein. Nicht mit Komfortfahrwerk (485) oder AGILITY CONTROL Fahrwerk mit selektivem Dämpfungssystem, Tieferlegung (677) und 17" Leichtmetallrädern	201	1.249,50 1.050,00	-	●	●	●	●	●	●	●	●	●	-	-	-
															
<b>Akustischer Umfeldschutz</b> Damit ihr Fahrzeug auch bei rein elektrischer und beinahe lautloser Fahrt nicht zur Gefahr für Fußgänger und Radfahrer wird, generiert der Akustische Umfeldschutz bis zu einer Geschwindigkeit von etwa 30 km/h einen Mercedes-Benz spezifischen Sound außerhalb des Fahrzeugs. Das sogenannte Acoustic Vehicle Alerting System (AVAS) ist nicht abschaltbar.	B53	0,00 0,00	S	-	-	-	-	-	-	-	-	-	-	-	-
															
<b>Kraftstoffbehälter mit größerem Inhalt (661)</b> Enthalten in Business-paket (DB2) und High-End Business-Paket (DB3)	916	59,50 50,00	-	●	●	●	●	●	●	●	●	●	●	●	●

# Serien- und Sonderausstattung.

## Antrieb

### 9G-TRONIC

Überlassen Sie Ihrem Fahrzeug die Schaltarbeit: Die Gangwechsel des Automatikgetriebes 9G-TRONIC spüren Sie kaum. Neun Gänge ermöglichen niedrige Drehzahlen, das senkt Ihren Kraftstoffverbrauch und sorgt für ein angenehmeres Geräuschniveau.



Code

Preis Euro  
inkl. MwSt.  
exkl. MwSt.

### TEMPOMAT

Fahren Sie entspannt und kraftstoffsparend gerade auf längeren Strecken. Wählen Sie dazu Ihr Wunschtempo vor und Ihr Fahrzeug übernimmt die Geschwindigkeitsregelung. Neben der Reisegeschwindigkeit unterstützt Sie der Limiter, um eine Höchstgeschwindigkeit einzuhalten. Das steigert die Verkehrssicherheit und schützt Sie vor teuren Strafzetteln.





440

0,00  
0,00

C 300 e	C 200 d	C 220 d	C 220 d 4MATIC	C 300 d	C 180	C 200	C 200 4MATIC	C 300	C 300 4MATIC	C 220 d 4MATIC All-Terrain	C 200 4MATIC All-Terrain	Mercedes-AMG C 43 4MATIC
S	S	S	S	S	S	S	S	S	S	S	S	S
S	S	S	S	S	S	S	S	S	S	S	S	S

# Serien- und Sonderausstattung.

## Fahrwerk

	Code	Preis Euro inkl. MwSt. exkl. MwSt.	C 300 e	C 200 d	C 220 d	C 220 d 4MATIC	C 300 d	C 180	C 200	C 200 4MATIC	C 300	C 300 4MATIC	C 220 d 4MATIC All-Terrain	C 200 4MATIC All-Terrain	Mercedes-AMG C 43 4MATIC
<b>DYNAMIC SELECT</b> DYNAMIC SELECT verändert das Fahrverhalten per Fingertipp. Nutzen Sie verschiedene Fahrprogramme und variieren Sie beispielsweise die Charakteristik von Antrieb, Fahrwerk und Lenkung. Ob dynamisch im Sport-Modus, ganz entspannt im Comfort-Programm oder besonders sparsam im Modus ECO – Sie bestimmen, wie Sie gerade fahren möchten.	659	0,00 0,00	S	S	S	S	S	S	S	S	S	S	S	S	S
<b>AGILITY CONTROL Fahrwerk mit selektivem Dämpfungssystem und Tieferlegung</b> Das AGILITY CONTROL Fahrwerk mit Tieferlegung bietet Ihnen eine optimale Straßenlage ohne Einbußen an Fahrkomfort. Das passive selektive Dämpfungssystem sorgt auf jeder Straßenoberfläche für ein souveränes Fahrerlebnis, weil es Abrollverhalten, Dämpfungswirkung und Stabilisierung automatisch optimiert. Nicht mit Hinterachslenkung (201)	677	0,00 0,00	–	S	S	S	S	S	S	S	S	S	–	–	–
<b>Komfortfahrwerk</b> Das Komfortfahrwerk mit selektivem Dämpfungssystem vereint ausgewogenen Fahrkomfort und hohe Fahrstabilität. Dank des passiven Dämpfungssystems genießen Sie auf jeder Straßenoberfläche ein souveränes Fahrerlebnis: Abrollverhalten, Dämpfungswirkung und Stabilisierung werden kontinuierlich automatisch an den aktuellen Untergrund angepasst.	485	0,00 0,00	S	–	–	–	–	–	–	–	–	–	S	S	–
															
<b>Sportfahrwerk</b> Das Sportfahrwerk mit selektivem Dämpfungssystem verbessert die Straßenlage Ihres Fahrzeugs und steigert den Spaßfaktor bei schnellen Kurvenfahrten. Die straffere Auslegung von Federn und Dämpfern sowie die Sport-Direktlenkung sorgen gemeinsam mit der Tieferlegung um 15 Millimeter für direkteres Handling und einen dynamischeren Auftritt. Für alle, ausgenommen C 300 e: Enthalten in AMG Line Exterior (P31) Nicht mit Serienausstattung Exterior (P76)	486	404,60 340,00	–	●	●	●	●	●	●	●	●	●	–	–	–
															
<b>Fahrwerk mit adaptiver Verstelldämpfung</b> Ein Fahrwerk – drei Setups: Wählen Sie selbst zwischen maximaler Agilität und hohem Dämpfungskomfort – passend zu Streckenführung und persönlichem Fahrstil. Das um 5 mm tiefere Fahrwerksniveau bietet Ihnen beste Voraussetzungen für eine besonders dynamische Fahrweise. Nicht mit Serienausstattung Exterior (P76)	459	1.071,00 900,00	–	●	●	●	●	●	●	●	●	●	–	–	S



# Fahrhilfen und Sitzanpassungen.

	Code	Preis Euro inkl. MwSt. exkl. MwSt.	C 300 e	C 200 d	C 220 d	C 220 d 4MATIC	C 300 d	C 180	C 200	C 200 4MATIC	C 300	C 300 4MATIC	C 220 d 4MATIC All-Terrain	C 200 4MATIC All-Terrain	Mercedes-AMG C 43 4MATIC
<b>Zulassungsgutachten</b> Für die Ausstattung unserer Fahrzeuge mit Fahrhilfen ab Werk ist in den meisten Fällen ein Teilegutachten notwendig. In diesem Fall wird das Fahrzeug nur mit dem entsprechenden Gutachten ausgeliefert.	E08	142,80 120,00	●	●	●	●	●	●	●	●	●	●	●	●	●
<b>Lenkraddrehknopf (links oder rechts)</b> Für die sichere und komfortable Bedienung Ihres Lenkrades mit einer Hand sorgt der ergonomische Lenkraddrehknopf. Dieser wird unterhalb des Airbags stabil am Lenkradkorpus befestigt, sodass die Funktion des Airbags erhalten bleibt. Wird der Lenkraddrehknopf nicht benötigt, lässt sich dieser über einen Druckknopf bequem aus der Halterung lösen. Nur mit Zulassungsgutachten (E08)	E65/ E66	499,80 420,00	●	●	●	●	●	●	●	●	●	●	●	●	●
<b>Handbediengerät Classic</b> Das Handbediengerät Classic vereint ansprechendes Design mit hohem Komfort und einer sicheren Bedienung Ihres Mercedes-Benz mit der Hand, damit Sie stets sicher unterwegs sind, auch ohne eine Bedienung der Fußpedale. Nur mit Zulassungsgutachten (E08), High-End Komfort-Paket (D3K) und Spiegel-Paket (P49) Nicht mit Pedalerhöhung 2-fach (E92), Sitzverlagerung links nach hinten (E94) und Sitzverlagerung links nach oben (E96)	E67	2.499,00 2.100,00	●	●	●	●	●	●	●	●	●	●	●	●	●
<b>Handbediengerät Classic beledert</b> Das belederte Handbediengerät Classic vereint ansprechendes Design mit hohem Komfort und einer sicheren Bedienung Ihres Mercedes-Benz mit der Hand, damit Sie stets sicher unterwegs sind, auch ohne eine Bedienung der Fußpedale. Das feine Leder sorgt für eine elegante Anmutung und fügt Ihr Handbediengerät geschmackvoll in den Fahrzeuginnenraum ein. Nur mit Zulassungsgutachten (E08), High-End Komfort-Paket (D3K) und Spiegel-Paket (P49) Nicht mit Pedalerhöhung 2-fach (E92), Sitzverlagerung links nach hinten (E94) und Sitzverlagerung links nach oben (E96)	E68	3.213,00 2.700,00	●	●	●	●	●	●	●	●	●	●	●	●	●
<b>Handbediengerät Easy Speed</b> Mit dem Handbediengerät Easy Speed erfolgt die Beschleunigung und das Bremsen durch ein komfortables und innovatives Bediensystem. Durch sein schlankes Design fügt es sich angenehm in Ihren Fahrzeuginnenraum ein. Nur mit Zulassungsgutachten (E08), High-End Komfort-Paket (D3K) und Spiegel-Paket (P49) Nicht mit Pedalerhöhung 2-fach (E92), Sitzverlagerung links nach hinten (E94) und Sitzverlagerung links nach oben (E96)	E84	2.737,00 2.300,00	●	●	●	●	●	●	●	●	●	●	●	●	●

Zum Führen eines Fahrzeuges mit Fahrhilfen sind die Vorgaben der Führerschein- und Zulassungsstellen sowie von TÜV/DEKRA zu beachten. Die Funktionen des Originalfahrzeuges bleiben erhalten, so dass das Fahrzeug, auch ohne Nutzung der Fahrhilfen, von Personen ohne Behinderung gefahren werden kann. Je nach gewünschter Fahrhilfe können sich jedoch Einschränkungen bei Platzangebot und Funktion ergeben.

# Fahrhilfen und Sitzanpassungen.

	Code	Preis Euro inkl. MwSt. exkl. MwSt.	C 300 e	C 200 d	C 220 d	C 220 d 4MATIC	C 300 d	C 180	C 200	C 200 4MATIC	C 300	C 300 4MATIC	C 220 d 4MATIC All-Terrain	C 200 4MATIC All-Terrain	Mercedes-AMG C 43 4MATIC
<p><b>Handbediengerät Easy Speed beledert</b></p> <p>Mit dem belederten Handbediengerät Easy Speed erfolgt die Beschleunigung und das Bremsen durch ein komfortables und innovatives Bediensystem. Durch sein schlankes Design und elegantes Leder fügt es sich optimal in Ihren Fahrzeuginnenraum ein.</p> <p>Nur mit Zulassungsgutachten (E08), High-End Komfort-Paket (D3K) und Spiegel-Paket (P49)</p> <p>Nicht mit Pedalerhöhung 2-fach (E92), Sitzverlagerung links nach hinten (E94) und Sitzverlagerung links nach oben (E96)</p>	E83	3.451,00 2.900,00	●	●	●	●	●	●	●	●	●	●	●	●	●
<p><b>Pedalerlegung Gas nach links elektronisch</b></p> <p>Die elektronische Pedalerlegung ermöglicht eine Bedienung Ihres Fahrzeugs mit dem linken Fuß und damit eine sichere Teilnahme am aktiven Straßenverkehr trotz beweglicher Einschränkungen im rechten Fuß. Dabei wird der Fußraum auf der linken Seite um ein weiteres Gaspedal ergänzt - das rechte Gaspedal bleibt weiterhin erhalten.</p> <p>Nur mit Zulassungsgutachten (E08)</p> <p>Nicht mit Handbediengerät Classic (E67) und Handbediengerät Classic beledert (E68)</p>	E89	856,80 720,00	●	●	●	●	●	●	●	●	●	●	●	●	●
<p><b>Kombischalterverlegung nach rechts</b></p> <p>Die Verlegung des Kombischalters nach rechts ermöglicht Ihnen eine einfache Bedienung von Funktionen wie Blinker, Fernlicht und Lichthupe mit der rechten Hand. Dazu wird ein Hebel auf dem Originalschalter angebracht und auf die rechte Seite geführt, sodass Ihnen eine Bedienung trotz eingeschränkter Beweglichkeit in der linken Hand möglich ist.</p> <p>Nur mit Zulassungsgutachten (E08)</p>	E88	297,50 250,00	●	●	●	●	●	●	●	●	●	●	●	●	●
<p><b>Pedalabdeckung</b></p> <p>Als weiteres Sicherheits-Plus verhindert die Pedalabdeckung das ungewollte Betätigen der Pedalanlage und ergänzt auf diese Weise optimal die Funktion Ihres Handbediengeräts. Die Abdeckung kann bei Bedarf mühelos abgenommen werden, was eine flexible Nutzung der Original-Pedalerie für weitere Fahrer ermöglicht.</p> <p>Nur mit Zulassungsgutachten (E08)</p>	E87	595,00 500,00	●	●	●	●	●	●	●	●	●	●	●	●	●
<p><b>Pedalerhöhung 2-fach</b></p> <p>Die Pedalerhöhung von bis zu 100 mm erleichtert Ihnen das Erreichen der Pedale und sorgt so für eine sichere und angenehme Fahrt. Die Pedalerhöhungen werden auf die Originalpedale gesteckt und lassen sich mühelos wieder abnehmen, wenn Ihr Mercedes-Benz von weiteren Personen gefahren wird, die eine Pedalerhöhung nicht benötigen.</p> <p>Nur mit Zulassungsgutachten (E08)</p> <p>Nicht mit Handbediengeräten (E67, E68, E83 und E84)</p>	E92	856,80 720,00	●	●	●	●	●	●	●	●	●	●	●	●	●

Zum Führen eines Fahrzeuges mit Fahrhilfen sind die Vorgaben der Führerschein- und Zulassungsstellen sowie von TÜV/DEKRA zu beachten. Die Funktionen des Originalfahrzeuges bleiben erhalten, so dass das Fahrzeug, auch ohne Nutzung der Fahrhilfen, von Personen ohne Behinderung gefahren werden kann. Je nach gewünschter Fahrhilfe können sich jedoch Einschränkungen bei Platzangebot und Funktion ergeben.

# Fahrhilfen und Sitzanpassungen.

		Code	Preis Euro inkl. MwSt. exkl. MwSt.	C 300 e	C 200 d	C 220 d	C 220 d 4MATIC	C 300 d	C 180	C 200	C 200 4MATIC	C 300	C 300 4MATIC	C 220 d 4MATIC All-Terrain	C 200 4MATIC All-Terrain	Mercedes-AMG C 43 4MATIC
<p><b>Einstiegsschutz</b></p> <p>Der Einstiegsschutz bedeckt den Schweller Ihres Fahrzeuges und schützt diesen vor Beschädigungen, damit dieser beispielsweise beim Umsetzen aus dem Rollstuhl auf den Fahrersitz nicht zerkratzt. Auch hält er dabei Ihre Kleidung frei von Verschmutzungen. Durch ein Faltkonzept kann der Einstiegsschutz im Fußraum neben dem Schweller abgelegt werden.</p>		E09	226,10 190,00	●	●	●	●	●	●	●	●	●	●	●	●	●
<p><b>Gurtschlossöffner für Fahrer</b></p> <p>Bei eingeschränkter Beweglichkeit vereinfacht Ihnen die An- /Abschnallhilfe am Gurtschloss das An- und Abschnallen. Die ergonomisch geformte Griffverlängerung am Gurtschloss garantiert eine einfache Handhabung und verhindert durch einen zweifach abgesicherten Mechanismus ein unbeabsichtigtes Abschnallen.</p>		E85	208,25 175,00	●	●	●	●	●	●	●	●	●	●	●	●	●
<p><b>Sitzverlagerung links oder rechts nach hinten</b></p> <p>Mehr Beinfreiheit, gesteigerter Komfort und ein besserer Einstieg – bei der Sitzverlagerung wird der Fahrersitz um 50 mm nach hinten verlegt, damit auch besonders große Personen angenehm und sicher fahren können. Durch die Verlagerung nach hinten verringert sich die Sitzverstellung nach vorne um 50 mm und die Sitzhöhe erhöht sich um ca. 15 mm.</p> <p>Nur mit Zulassungsgutachten (E08) Nicht mit Sitzerrhöhung links oder rechts nach oben (E96/E97)</p>		E94/ E95	892,50 750,00	●	●	●	●	●	●	●	●	●	●	●	●	●
<p><b>Sitzerhöhung links oder rechts nach oben</b></p> <p>Mehr Sicherheit und Fahrkomfort durch bessere Sicht. Mit der Sitzerhöhung wird der gesamte Fahrersitz um 25 mm erhöht. Die Sitzerhöhung ermöglicht kleineren Fahrern eine umfassende Sicht auf das Verkehrsgeschehen und steigert damit die Sicherheit und den Fahrkomfort.</p> <p>Nur mit Zulassungsgutachten (E08) Nicht mit Sitzverlagerung links oder rechts nach hinten (E94/E95)</p>		E96/ E97	892,50 750,00	●	●	●	●	●	●	●	●	●	●	●	●	●

Zum Führen eines Fahrzeuges mit Fahrhilfen sind die Vorgaben der Führerschein- und Zulassungsstellen sowie von TÜV/DEKRA zu beachten. Die Funktionen des Originalfahrzeuges bleiben erhalten, so dass das Fahrzeug, auch ohne Nutzung der Fahrhilfen, von Personen ohne Behinderung gefahren werden kann. Je nach gewünschter Fahrhilfe können sich jedoch Einschränkungen bei Platzangebot und Funktion ergeben.

# Weitere technische Daten.

Typ	Leergewicht/ Zuladung <sup>4</sup> / Zulässiges Gesamtgewicht (kg)	Gepäckraum- volumen <sup>5</sup> (l)	Anhängelast ungebremst/ gebremst (kg)	Tankinhalt/ davon Reserve (l)
Diesel				
<b>C 200 d</b>	1.780/620/2.400	490 - 1.510	750/1.800	40/7
<b>C 220 d</b>	1.815/585/2.400	490 - 1.510	750/1.800	40/7
<b>C 220 d 4MATIC</b>	1.840/570/2.410	490 - 1.510	750/1.800	40/7
<b>C 300 d</b>	1.835/565/2.400	490 - 1.510	750/1.800	50/7
<b>C 220 d 4MATIC All-Terrain</b>	1.875/525/2.400	490 - 1.510	750/1.800	40/7

Typ	Leergewicht/ Zuladung <sup>4</sup> / Zulässiges Gesamtgewicht (kg)	Gepäckraum- volumen <sup>5</sup> (l)	Anhängelast ungebremst/ gebremst (kg)	Tankinhalt/ davon Reserve (l)
Benziner				
<b>C 180</b>	1.690/625/2.315	490 - 1.510	750/1.800	40/7
<b>C 200</b>	1.710/615/2.325	490 - 1.510	750/1.800	50/7
<b>C 200 4MATIC</b>	1.765/610/2.375	490 - 1.510	750/1.800	50/7
<b>C 300</b>	1.735/605/2.340	490 - 1.510	750/1.800	50/7
<b>C 300 4MATIC</b>	1.790/605/2.395	490 - 1.510	750/1.800	50/7
<b>C 200 4MATIC All-Terrain</b>	1.795/575/2.370	490 - 1.510	750/1.800	50/7
<b>Mercedes-AMG C 43 4MATIC</b>	1.885/515/2.400	490 - 1.510	750/1.800	50/7

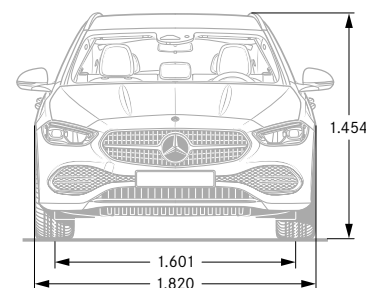
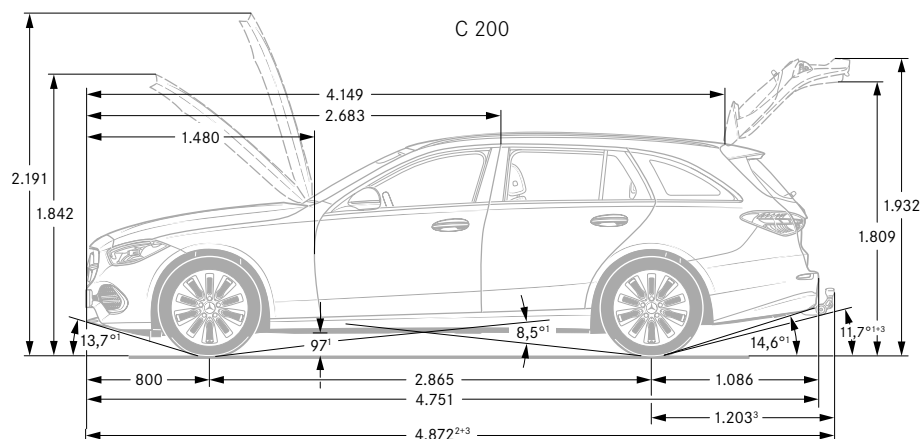

<sup>1</sup> Bei zulässigem Gesamtgewicht <sup>2</sup> Inkl. Kennzeichen-Adapter (4 mm) <sup>3</sup> Mit Anhängerkupplung inkl. Schutzkappe (Sonderausstattung)

<sup>4</sup> Masse des Kraftfahrzeugs in fahrbereitem Zustand mit dem zu mindestens 90 % seines Fassungsvermögens gefüllten Kraftstofftank, zuzüglich der Masse des Fahrers (per Gesetz pauschal mit 75 kg veranschlagt), des Kraftstoffs und der Flüssigkeiten, ausgestattet mit der Standardausrüstung gemäß den Herstellerangaben sowie, sofern vorhanden, der Masse des Aufbaus, des Führerhauses, der Anhängervorrichtung und des Ersatzrads/der Ersatzräder sowie des Werkzeugs. Sonderausstattungen, Zusatzausrüstungen und Zubehör können einen Einfluss auf Gewicht, verbleibende Nutzlast, Rollwiderstand, Aerodynamik usw. haben und damit auch die Verbrauchs- und CO<sub>2</sub>-Werte beeinflussen.

<sup>5</sup> In Anlehnung an Richtlinie ISO 3832:2002-06. Gepäckraumvolumen kann je nach Sonderausstattung abweichen.

# Service.

## Mercedes-Benz Komplettservice-Paket

Ihr Mercedes-Benz Service sorgt dafür, dass vom ersten Kilometer an die Sicherheit, Zuverlässigkeit und der Wert Ihres Mercedes bestmöglich bewahrt werden. So genießen Sie mit unserem Komplettservice-Paket vielfältige Leistungen - und sind damit jederzeit einfach entspannt unterwegs. Das Komplettservice-Paket umfasst bis zu fünf Jahre lang sämtliche Service-Arbeiten.<sup>1</sup>

z. B. für 36 Monate und 45.000 km nur:

<sup>1</sup> Gemäß den jeweiligen Bedingungen des Komplettservice-Pakets.

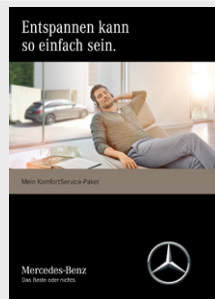

Preis/Monat  
inkl. MwSt.

65,00

67,00

69,00

71,00

73,00

74,00

75,00

76,00

80,00

	C 300 e	C 200 d	C 220 d	C 220 d 4MATIC	C 300 d	C 180	C 200	C 200 4MATIC	C 300	C 300 4MATIC	C 220 d 4MATIC All-Terrain	C 200 4MATIC All-Terrain	Mercedes-AMG C 43 4MATIC
	-	●	●	●	-	-	-	-	-	-	-	-	-
	-	-	-	-	-	-	●	-	-	-	-	-	-
	-	-	-	-	-	-	-	-	●	-	-	-	-
	-	-	-	-	●	-	-	-	-	-	-	-	-
	●	-	-	-	-	-	-	●	-	-	-	-	-
	-	-	-	-	-	-	-	-	-	-	●	-	-
	-	-	-	-	-	-	-	-	-	●	-	-	-
	-	-	-	-	-	-	-	-	-	-	-	●	-
	-	-	-	-	-	-	-	-	-	-	-	-	●

## Mercedes-Benz Garantie-Paket

Verlängern Sie ganz einfach Ihren Schutz vor unvorhersehbaren Reparaturkosten. Das Mercedes-Benz Garantie-Paket gibt Ihnen im Anschluss an die Neufahrzeug-Garantie finanzielle Sicherheit.

Sie können es günstig bereits beim Neufahrzeugkauf oder während der Neufahrzeug-Garantie abschließen und anschließend optional jährlich bis ins 12. Laufjahr Ihres Fahrzeugs immer wieder verlängern. Sie sichern sich damit umfangreiche Garantie- und Reparaturleistungen<sup>2</sup> von Ihrem Mercedes-Benz Service.

<sup>2</sup> Gemäß den jeweiligen Bedingungen des Garantie-Pakets.

<sup>3</sup> Unverbindlich empfohlene Verkaufspreise.

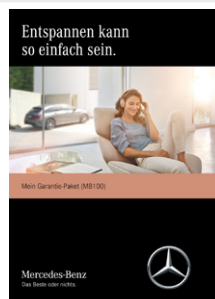

Kaufpreis<sup>3</sup>  
inkl. MwSt.

225,00

599,00

585,00

1.249,00

949,00

2.199,00

Garantie-Paket: 12 Monate im Anschluss an die Neufahrzeug-Garantie

Garantie-Paket: 24 Monate im Anschluss an die Neufahrzeug-Garantie

Garantie-Paket: 36 Monate im Anschluss an die Neufahrzeug-Garantie

● lieferbar gegen Mehrpreis

○ als Sonderausstattung ohne Mehrpreis lieferbar

S Serienausstattung

- nicht lieferbar

Abbildungen können Sonderausstattungen beinhalten.

# Finanzdienstleistungen und Versicherungen.

## Mercedes-Benz Bank

Profitieren Sie von der Mercedes-Benz Qualität, Zuverlässigkeit und Sicherheit auch in Ihren finanziellen Angelegenheiten. Mit unseren Finanzierungs- und Leasingprodukten haben Sie flexible Möglichkeiten, sich Ihren Wunsch eines neuen Mercedes zu erfüllen. Und unsere Versicherungen bieten zuverlässigen Schutz für Ihr Auto und Ihr Budget. Darüber hinaus runden Produkte zum Anlegen das Angebot ab.

Erfahren Sie mehr unter [www.mercedes-benz-bank.de](http://www.mercedes-benz-bank.de)



## Mobilität aus einer Hand

Wählen Sie die individuelle Kombination, die zu Ihrem Leben passt. Mit Leasing und Service-Leasing bietet Ihnen die Mercedes-Benz Bank Gruppe zwei attraktive Produkte, wenn Sie sich Ihre Flexibilität bewahren und regelmäßig auf ein neues Modell umsteigen wollen.

Bei der Plus3-Finanzierung entscheiden Sie am Vertragsende, ob Sie Ihr Fahrzeug behalten, verkaufen oder zum vertraglich garantierten Restwert\* zurückgeben möchten. Und für Ihren flexiblen Mobilitätsbedarf ermöglicht Ihnen Mercedes-Benz Rent den Mercedes Ihrer Wahl zur Miete.

\*Diese Option beruht auf einer Zusatzvereinbarung zwischen Ihnen und Ihrem Händler.



## Mercedes Credit Card

Die neue Mercedes Credit Card\* ist auf höchste Ansprüche zugeschnitten. Mit der Mercedes Credit Card bezahlen Sie weltweit komfortabel und profitieren von Reise- und Versicherungsleistungen, automobilen Leistungen, einem attraktiven Bonusprogramm und finanziellen Freiheiten. Und Sie können ganz individuell auch optionale Versicherungen wie ein Reise- oder Shopping-Paket auswählen.

Informieren Sie sich und beantragen Sie die neue Mercedes Credit Card unter: <https://www.mercedes-creditcard.de/>

\*Kartenherausgebendes Institut und Vertragspartner ist die Landesbank Baden-Württemberg/BW-Bank.

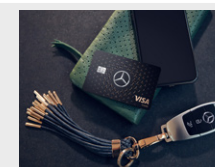

## Mercedes-Benz Autoversicherung / InScore - die Telematik Autoversicherung

Ein Mercedes sollte auch wie ein Mercedes versichert sein. Die Mercedes-Benz Autoversicherung\* oder InScore\* inkl. zusätzlichem Versicherungsschutz für Elektro- und Hybridfahrzeuge sichern Ihren Wagen nicht nur umfassend ab. Im Schadenfall wird Ihr Mercedes außerdem stets nach Herstellervorgaben in einer Mercedes-Benz Werkstatt repariert.

\*Versicherer: HDI Versicherung AG, vermittelt durch die Mercedes-Benz Bank AG. Es gelten die allgemeinen Versicherungsbedingungen.



## Kaufpreisschutz

Erweitern Sie die Leistungen Ihrer Vollkaskoversicherung. Der Kaufpreisschutz\* schließt bei Totalschaden, Diebstahl oder Zerstörung bis zu 48 Monate lang die Lücke zwischen Kaufpreis und Wiederbeschaffungswert. So steht Ihnen für den Kauf eines neuen Fahrzeugs der ursprüngliche Kaufpreis erneut zur Verfügung.

\*Versicherer: Zurich Insurance plc NDL für Deutschland, vermittelt durch die Mercedes-Benz Bank AG. Es gelten die allgemeinen Versicherungsbedingungen.

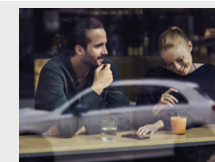

# Fahrzeugabholung.

Mehr Informationen zur Fahrzeugabholung im Kundencenter finden Sie in unserer praktischen Web-App.

Bequem den QR-Code scannen oder [www.mbkundencenter.com](http://www.mbkundencenter.com) besuchen.



[mbkundencenter.com](http://mbkundencenter.com)



Besuchen Sie die Erfinder des Automobils und erleben Sie Ihre ganz persönlichen Sternstunden in einem der Mercedes-Benz Kundencenter. Erfahren Sie hautnah, wie wir mit modernster Technik Fahrzeuge nach den individuellen Wünschen unserer Kunden entstehen lassen, und nehmen Sie an einer Werkbesichtigung durch unsere Automobilfertigung teil!

## **Mercedes-Benz Kundencenter Bremen**

Erleben Sie das Werk in Bremen als Kompetenzzentrum der C-Klasse: Limousine, T-Modell, Coupé, Cabriolet und GLC oder als Sportwagenschmiede für SL, SLC, E-Klasse Coupé und E-Klasse Cabriolet. Lernen Sie unseren Geländewagen-Parcours „The Rock“ kennen und stellen Sie den GLC auf die Probe. Das Kundencenter freut sich darauf, seinen Gästen einen unvergesslichen Tag zu bereiten.

Die Abholung Ihrer neuen C-Klasse ist im Mercedes-Benz Kundencenter Bremen für Sie kostenlos.

Im Holter Feld  
28309 Bremen  
Telefon: +49 421 419-5350  
E-Mail:  
[kundencenter.bremen@daimler.com](mailto:kundencenter.bremen@daimler.com)



## **Mercedes-Benz Kundencenter Rastatt**

Gehen Sie mit auf Entdeckungstour und werden Sie Zeuge, wie die A- und B-Klasse sowie der GLA im Mercedes-Benz Werk Rastatt, dem Kompetenzzentrum der Kompaktfahrzeuge, entstehen. Auf dem neuen Erlebnis-Parcours „A-Rock“ wird das Fahren zum Abenteuer. Offroad Begeisterte können sich hier von der Qualität des im Werk Rastatt produzierten GLA selbst überzeugen. Erleben Sie bei uns einen Tag wie keinen anderen! Wir freuen uns auf Sie.

Die Abholung Ihrer neuen C-Klasse ist im Mercedes-Benz Kundencenter Rastatt gegen einen Aufpreis von 476,00 € (inklusive Mehrwertsteuer) möglich.

Gottlieb-Daimler-Straße  
76437 Rastatt  
Telefon: +49 7222 9123388  
E-Mail:  
[kundencenter.rastatt@daimler.com](mailto:kundencenter.rastatt@daimler.com)



## **Mercedes-Benz Kundencenter Sindelfingen**

Das Mercedes-Benz Werk Sindelfingen ist Kompetenzzentrum für Fahrzeuge der Ober- und Luxusklasse. Hier entstehen S- und E-Klasse sowie CLS und Mercedes-AMG GT. Im Kundencenter in Sindelfingen trifft Tradition auf Moderne. Seit 1953 können Kunden auf Wunsch ihren neuen Mercedes direkt im Werk in Empfang nehmen. Die neu gestalteten Räumlichkeiten des Kundencenters bieten Ihnen mehr Anlass denn je für einen Besuch. Überzeugen Sie sich selbst!

Die Abholung Ihrer neuen C-Klasse ist im Mercedes-Benz Kundencenter Sindelfingen gegen einen Aufpreis von 476,00 € (inklusive Mehrwertsteuer) möglich.

Käsbrunnlestraße  
71063 Sindelfingen  
Telefon: +49 7031 90-70403  
E-Mail:  
[kundencenter.sindelfingen@daimler.com](mailto:kundencenter.sindelfingen@daimler.com)



Fragen Sie Ihren Mercedes-Benz Vertragspartner zu näheren Details.



# Mercedes me connect.

## Voraussetzung:

Für die Nutzung der nachfolgend aufgeführten Dienste ist eine Registrierung im Mercedes me Portal sowie die Zustimmung zu den Nutzungsbedingungen für die Mercedes me connect Dienste notwendig. Zusätzlich muss das jeweilige Fahrzeug mit dem Benutzerkonto verknüpft sein. Nach Ablauf der initialen Laufzeit können die Dienste kostenpflichtig verlängert werden. Die erstmalige Aktivierung der Dienste ist innerhalb von 1 Jahr ab Erstzulassung oder Inbetriebnahme durch den Kunden möglich, je nachdem was zuerst erfolgt.

	Vertragsrechtliche Einschränkungen	MBUX
<b>Basisdienste</b> Wartungsmanagement, Unfallmanagement, Pannenmanagement, Telediagnose, Fahrzeugdiagnose und digitales Fahrtenbuch.	Unbegrenzte Laufzeit  Digitales Fahrtenbuch 1 Jahr ab Aktivierung kostenfrei nutzbar	<b>S</b>
<b>Vorrüstung für Navigationsdienste (01U)</b> Wo auch immer Sie hinfahren, Sie sind bestens informiert. Ihr Fahrzeug beantwortet Ihnen Fragen zu Ihrer Reise. Sie erfahren die Anzahl aktuell verfügbarer Parkplätze oder das aktuelle Wetter. Damit gelingt Ihnen die Reiseplanung noch leichter.	3 Jahre ab Aktivierung kostenfrei nutzbar	<b>S</b> Nur mit MBUX Navigation Premium (PBG)
<b>Remote Services Plus (33U)</b> Das Paket Remote Services Plus macht Mobilität zu einem neuen Erlebnis und bringt mehr Komfort und Sicherheit. Statusabfragen informieren über die Reichweite. Sie können bestimmte Funktionen fernbedienen und Ihr Fahrzeug lokalisieren. Beispielsweise öffnen Sie Ihre Fenster bevor Sie einsteigen – und lüften so den Innenraum an heißen Tagen.	3 Jahre ab Aktivierung kostenfrei nutzbar	<b>S</b>
<b>Remote und Charging Services Plus (38U)</b> Das Paket Remote und Charging Services Plus verbindet Sie mit dem Fahrzeug. Sie können es auf Wunsch lokalisieren und ausgewählte Funktionen fernbedienen. Mit Mercedes me Charge beziehen Sie Strom an vielen öffentlichen Ladestationen bei größtmöglicher Kostentransparenz. Sie müssen sich nur einmal registrieren und erhalten eine zentrale Abrechnung.	1 Jahre ab Aktivierung kostenfrei nutzbar	○ Nur mit Public-Charging Paket (DAP)
<b>Remote Services Premium (34U)</b> Das Paket Remote Services Premium verbindet Sie noch enger mit Ihrem Fahrzeug. Sie können es auf Wunsch lokalisieren sowie ausgewählte Funktionen fernbedienen. Die Ortung gestohlener Fahrzeuge erhöht die Chance zur Wiederbeschaffung Ihres Eigentums.	3 Jahre ab Aktivierung kostenfrei nutzbar	●
<b>Vorrüstung für Live Traffic Information (367)</b> Kommen Sie stressfrei, auf dem besten Weg und schneller an Ihr Ziel. Live Traffic Information empfängt in Echtzeit präzisere und aktuellere Verkehrsdaten als übliche Systeme und optimiert die dynamische Routenführung. Ob in der Rushhour oder auf Reisen: Sie können auf viele Situationen reagieren und Staus sowie Stop-and-go-Verkehr einfach umfahren.	3 Jahre ab Aktivierung kostenfrei nutzbar	<b>S</b>
<b>Vorrüstung für digitale Schlüsselübergabe (20U)</b> Teilen Sie Ihr Fahrzeug so einfach wie nie mit Freunden und Familienmitgliedern – egal, wo Sie gerade sind. Sie behalten die volle Kontrolle und entscheiden bequem per App, ob Sie einer Nutzung zustimmen. Über die mobile Anwendung entriegeln Sie auch Ihr Fahrzeug aus der Ferne. Erst dann aktiviert sich ein hinterlegter Schlüssel. Für die Nutzung des Dienstes benötigen Sie ein iOS- oder Android-fähiges Smartphone und die App. Die Nutzung setzt eine aktive Daten-Verbindung von Fahrzeug und Smartphone voraus. Sollten das Fahrzeug und/oder das Smartphone keine Daten-Verbindung aufbauen können, ist die Nutzung des Dienstes nicht möglich.	3 Jahre ab Aktivierung kostenfrei nutzbar	● Nicht mit Serienausstattung Interieur (P75)



# Mercedes me connect.

## Voraussetzung:

Für die Nutzung der nachfolgend aufgeführten Dienste ist eine Registrierung im Mercedes me Portal sowie die Zustimmung zu den Nutzungsbedingungen für die Mercedes me connect Dienste notwendig. Zusätzlich muss das jeweilige Fahrzeug mit dem Benutzerkonto verknüpft sein. Nach Ablauf der initialen Laufzeit können die Dienste kostenpflichtig verlängert werden. Die erstmalige Aktivierung der Dienste ist innerhalb von 1 Jahr ab Erstzulassung oder Inbetriebnahme durch den Kunden möglich, je nachdem was zuerst erfolgt.

	Vertragsrechtliche Einschränkungen	MBUX
<p><b>Mercedes-Benz Notrufsystem (351)</b></p> <p>Das Mercedes-Benz Notrufsystem kann im Notfall für den entscheidenden Zeitvorteil sorgen. Über ein Kommunikationsmodul mit eigener SIM-Karte wird bei einem erkannten Unfall automatisch ein Notruf ausgelöst, der die Zeit bis zum Eintreffen von Rettungskräften verkürzen kann. Der Notruf kann auch manuell ausgelöst werden, um Hilfe zu organisieren. In einem Notfall werden die folgenden Informationen an das Notrufzentrum übermittelt: GPS-Positionsdaten des Fahrzeugs, Fahrtrichtung, Fahrzeugidentifikationsnummer, geschätzte Anzahl der Personen im Fahrzeug, manuelle/automatische Auslösung, Zeitstempel (Zeitpunkt des Unfalls), Spracheinstellung im Infotainmentsystem (nur bei Verbindung zur Mercedes-Benz Notrufzentrale) und Antriebsart (Diesel, Benzin, Elektro usw.)</p> <p>Die manuelle Auswahl einer Verbindung mit öffentlichen Notfall-Rufnummern (z. B. 112) ist über das Notrufsystem nicht möglich. Falls keine Verbindung mit der Mercedes-Benz Notrufzentrale aufgebaut werden kann, wird automatisch der Verbindungsaufbau mit einer öffentlichen Notfall-Rufnummer (z. B. 112) versucht.</p> <p>Eine Liste der Länder, in denen bereits entsprechende Notrufnummern eingerichtet sind, kann unter <a href="http://www.mercedes-benz-mobile.com/extra/ecall">http://www.mercedes-benz-mobile.com/extra/ecall</a> eingesehen werden.</p>	Unbegrenzte Laufzeit	Keine Nutzungsvoraussetzungen
<p><b>Kommunikationsmodul LTE (383) für die Nutzung von Mercedes me connect Diensten</b></p> <p>Das Kommunikationsmodul mit fahrzeugfester, LTE-fähiger SIM-Karte bietet Ihnen ein Plus an Komfort und Sicherheit. Es vernetzt Sie kontinuierlich mit Ihrem Fahrzeug - und das Fahrzeug mit der Infrastruktur wie dem Mercedes-Benz-Server oder dem Internet. Dadurch können Sie Dienste wie die Live Traffic Information von Mercedes me connect nutzen.</p> <p>Zur Nutzung mancher Dienste werden zusätzliche Sonderausstattungen benötigt. Weitere Informationen über Dienste-Inhalte, Dienste-Laufzeiten, Nutzungsbedingungen und die Aktivierung der einzelnen Dienste sind unter <a href="http://www.mercedes.me">www.mercedes.me</a> oder bei jedem teilnehmenden Mercedes-Benz Händler erhältlich. Die Geschwindigkeit und Verfügbarkeit der Daten-Verbindung variiert unter anderem in Abhängigkeit von der Netzabdeckung am Standort des Fahrzeugs.</p> <p>Die fahrzeugfeste SIM-Karte ist die Grundlage, damit Sie die Dienste von Mercedes me connect nutzen können. Teilweise müssen Sie diese Dienste separat bei der Mercedes-Benz AG buchen. Die Nutzung setzt eine Verknüpfung des Fahrzeugs beim Händler, Ihre Registrierung auf dem Kundenportal „Mercedes me“ und das Akzeptieren der Nutzungsbedingungen voraus. Auf dem Kundenportal können Sie die Mercedes me connect Dienste auch konfigurieren und verwalten.</p>	Unbegrenzte Laufzeit	Keine Nutzungsvoraussetzungen

Ihr Weg, um diese Dienste nutzen zu können:

Rufen Sie die Seite Mercedes me connect (<https://me.mercedes-benz.com>) auf und klicken Sie dann auf „Registrieren“. Geben Sie jetzt die geforderten Daten ein und klicken Sie anschließend auf „Registrieren“. Im Anschluss erhalten Sie eine E-Mail. Klicken Sie in dieser auf den Link „Registrierung abschließen“ und legen Sie Ihr individuelles Passwort fest. Klicken Sie nun auf „Nutzungsbedingungen akzeptieren“. Lesen Sie die Nutzungsbedingungen durch und akzeptieren Sie diese. Ihr Fahrzeug können Sie nun mit Ihrem Profil bei Ihrem Mercedes-Benz Partner verknüpfen lassen. Hierfür ist Ihre E-Mail-Adresse, der Fahrzeugschein und der Ausweis notwendig. Richten Sie sich anschließend auf Ihrem Smartphone/Tablet die Seite <http://connect.mercedes.me> ein oder laden Sie die Mercedes App me auf Ihr Smartphone, um die Dienste bequem von überall zu nutzen.



**Mercedes-Benz ist einer der Gründungspartner der Stiftung „Laureus Sport for Good Foundation“.**

Seit der Stiftungsgründung im Jahr 2000 unterstützt und fördert Mercedes-Benz die Ziele und Werte dieses weltweiten, gemeinnützigen Programms: mit sozialen Sportprojekten das Leben von benachteiligten oder kranken Kindern und Jugendlichen zu verbessern. Laureus wurde zu einem grundlegenden Bestandteil der gesellschaftlichen Verantwortung von Mercedes-Benz. Jeder neue Mercedes ist daher ein Botschafter dieser Werte. Mit dem Kauf eines Mercedes unterstützen Sie die Stiftung „Laureus Sport for Good Foundation“.

**Speicherung technischer Daten im Fahrzeug:** Elektronische Fahrzeugkomponenten (z.B. Airbag-Steuergerät, Motorsteuergerät, etc.) enthalten Datenspeicher für technische Fahrzeugdaten, wie z. B. Meldungen im Falle von Funktionsstörungen, Geschwindigkeit des Fahrzeuges, Bremsstärke oder Funktionsweise von Rückhalte- und Fahrerassistenz-Systemen im Falle eines Unfallereignisses (Audio- und Videodaten werden nicht gespeichert). Die Daten werden flüchtig, punktuell als Momentaufnahme z.B. im Falle einer Störungsmeldung, über einen sehr kurzen Aufzeichnungszeitraum (maximal wenige Sekunden) z. B. im Falle eines Unfalls oder in zusammengefasster Form z.B. zur Bewertung der Bauteilbeanspruchung gespeichert. Die gespeicherten Daten können über Schnittstellen im Fahrzeug ausgelesen, von geschulten Technikern zur Diagnose und Behebung etwaiger Funktionsstörungen oder vom Hersteller zur Analyse und zur weiteren Verbesserung von Fahrzeugfunktionen verarbeitet und genutzt werden. Auf Wunsch des Kunden können Daten auch als Basis für weitere optionale Dienstleistungen dienen. Eine Übertragung der Daten aus dem Fahrzeug heraus an den Hersteller bzw. Dritte erfolgt grundsätzlich nur aufgrund gesetzlicher Erlaubnis (z.B. Fahrzeugnotruf e-Call), oder aufgrund vertraglichen Einverständnisses mit dem Kunden unter Berücksichtigung des Datenschuttsrechts. Weitere Informationen zu gespeicherten Daten im Fahrzeug befinden sich in der Betriebsanleitung des Fahrzeugs. Diese finden Sie gedruckt und interaktiv im Fahrzeug oder online unter [www.mercedes-benz.de/betriebsanleitung](http://www.mercedes-benz.de/betriebsanleitung).

Nach Redaktionsschluss können sich am Produkt Änderungen ergeben haben.

Mercedes-Benz AG, Mercedes-Benz Cars Vertrieb Deutschland, Mühlenstraße 30, 10243 Berlin, MBD/VPP (aktualisiert: 24. Mai 2022)

[www.mercedes-benz.de](http://www.mercedes-benz.de)