

SL Roadster



Preisliste gültig ab 15. Mai 2019

Mercedes-Benz
Das Beste oder nichts.



Willkommen.

In der Markenwelt von Mercedes-Benz.



„Das Beste oder nichts.“

Diese Worte von Gottlieb Daimler sind über 100 Jahre alt. Zugleich sind sie heute aktueller denn je. Wir möchten den Satz sogar noch ergänzen: Das Beste oder nichts – für Sie, unsere Kunden. Wir forschen, konstruieren und gestalten, um Ihre Ansprüche und Wünsche zu erfüllen. Für Ihren Traum von einem Mercedes.

SL – es gibt wohl kaum Initialen, die für mehr Euphorie sorgen. Lassen Sie sich anstecken von einem ikonischen Design, das modernen Luxus und Sportlichkeit unter freiem Himmel zelebriert. Legendäre Sportwagentradition mit neuester Fahrwerkstechnologie dynamisch ins Jetzt übersetzt: Der SL.

Der Mercedes unter den Roadstern beeindruckt mit einer Souveränität, die nichts zu beweisen sucht. Der SL war und ist Ausdruck eines starken Antriebs: Leidenschaft. Für ein einzigartiges Fahrerlebnis und höchste Standards bei Sicherheit und Komfort. Feiern Sie jede Kurve, genießen Sie ansteigende wellige Küstenstraßen und jeden Meter glatten Asphalts in der Stadt. Selbst wenn die Sonne mal ausbleibt, die Fahrt unter freiem Himmel ist im SL immer ein Vergnügen. Ob entspanntes Cruisen oder sportliche Kurvendynamik, es liegt an Ihnen, wie Sie die Fahrt im SL erleben möchten.

Sie ahnen es bereits: Es gibt nahezu grenzenlose Möglichkeiten, den SL ganz nach Ihren persönlichen Wünschen zu gestalten. Nehmen Sie sich die Zeit, stöbern Sie in aller Ruhe in dieser Preisliste, konfigurieren Sie Ihr Wunschfahrzeug online und sprechen Sie uns vor Ort bei Ihrem Mercedes-Benz Partner an. Gerne können Sie auch eine Probefahrt vereinbaren und sich höchstpersönlich von unserem Anspruch überzeugen:

„Das Beste oder nichts.“

Ihr Mercedes-Benz Team

Über den detaillierten Umfang der Sonderausstattungen informiert Sie gerne Ihr Mercedes-Benz Partner. Weitere Informationen erhalten Sie unter www.mercedes-benz.de und über unsere Mercedes-Benz Kundenbetreuung: Montag bis Freitag von 8.30 – 18.00 Uhr
Telefon: 00800 9 7777777

Inhalt.

Vorwort	2
Produkt-Highlights	4
Modellvarianten und technische Daten	5
Design	6
Lines und Design-Pakete	
Zierelemente	
Lacke	
Kombinationsmöglichkeiten Polster und Lacke	
Serien- und Sonderausstattung	40
Exterieur	
Interieur	
Sicherheit und Assistenzsysteme	
Parken und Rangieren	
Infotainment, Navigation und Kommunikation	
Technik	
Antrieb	
Fahrwerk	
Original-Zubehör	44
Weitere technische Daten	46
Service	47
Finanzdienstleistungen und Versicherungen	48
Fahrzeugabholung	49
Mercedes me connect	50



Produkt-Highlights.

Bringt das Staunen zurück. Der SL.

Tradition aufregend neu interpretieren. Innovationen konsequent weiterdenken. Der SL verbindet modernen Luxus mit kultivierter Sportlichkeit.

Grenzenloser Fahrspaß

Vom V6 Einstiegsmodell des SL 400 mit 367 PS, der unter 5 Sekunden den Spurt auf 100 km/h schafft, bis zum V8 Topmodell SL 500 mit 455 PS wird jeder SL dem Roadster-Charakter gerecht. Das Automatikgetriebe **9G-TRONIC** ermöglicht mit seinen 9 Vorwärtsgängen Effizienz, Komfort und Dynamik auf einem ganz neuen Niveau. Es ist das weltweit erste 9-stufige Automatikgetriebe mit hydrodynamischem Drehmomentwandler im Premiumsegment.

DYNAMIC SELECT

Ein komfortables, sportliches, besonders sportliches, effizientes oder ganz individuelles Fahrverhalten lässt sich serienmäßig mit DYNAMIC SELECT in der Mittelkonsole per Fingertipp abrufen. In Verbindung mit dem **ACTIVE BODY CONTROL** Fahrwerk werden im **CURVE** Modus enge Kurven durch eine Kurvenneigetechnik elegant ausgeglichen. Die Fliehkräfte werden reduziert, der Fahrkomfort verbessert.

Freiheit auf Knopfdruck

Der SL ist ein Sportwagen für jeden Tag, der sich auf Knopfdruck vom Coupé in einen Roadster und umgekehrt verwandelt. Das Panorama-Variodach öffnet und schließt sich beim Anfahren bis zu einer Geschwindigkeit von 40 km/h und die Kofferraumabtrennung arbeitet vollautomatisch. Open-Air-Gefühl bei geschlossenem Dach ermöglicht **MAGIC SKY CONTROL** auf Knopfdruck. Das Panorama-Variodach verfärbt sich innerhalb weniger Sekunden von dunkel zu transparent oder umgekehrt. Im getönten Zustand wird die Aufheizung des Innenraums maßgeblich reduziert.

Offenfahren – 365 Tage im Jahr

Die Kopfraumheizung **AIRSCARF** macht das Offenfahren auch bei niedrigen Temperaturen zum Vergnügen. Über Luftauslässe in den Kopfstützen legt sich wohlige warme Luft wie ein unsichtbarer Schal um Hals und Nacken von Fahrer und Beifahrer. Die gewünschte Temperatur kann in 3 Stufen eingestellt werden. Die Geschwindigkeit der ausströmenden Luft passt sich automatisch an die Fahrgeschwindigkeit an.

Fahrassistenzsysteme und Sicherheit

Eine Kombination sich ergänzender Sicherheits- und Assistenzsysteme trägt dazu bei, den Fahrer zu entlasten, Unfallrisiken zu senken und den Schutz der Insassen sowie weiterer Verkehrsteilnehmer zu verbessern.

- **DISTRONIC PLUS** mit Lenk-Assistent bietet neben der Abstandsregelung auch komfortable Unterstützung bei der Querführung des Fahrzeugs und damit hohen Entlastungskomfort, vor allem auf langen Strecken und beim Staufolgefahren
- **Aktiver Brems-Assistent** mit Kreuzungsfunktion kann das Risiko von Auffahr- und Kreuzungsunfällen verringern und den Fahrer bei einer Gefahrenbremsung durch zusätzlichen Bremsdruck unterstützen. Kann den Fahrer bei erkannter Kollisionsgefahr mit einem Fahrzeug oder Fußgänger warnen und kann bei ausbleibender Reaktion die Geschwindigkeit autonom reduzieren - bis hin zur Vollbremsung
- **Aktiver Totwinkel-Assistent** kann den Fahrer bei einem Spurwechsel vor Fahrzeugen im toten Winkel warnen und durch einseitige Bremsengriffe dazu beitragen, eine Kollision zu vermeiden
- **Aktiver Spurhalte-Assistent** kann den Fahrer bei unbeabsichtigtem Verlassen der Fahrspur warnen und durch einseitige Bremsengriffe dazu beitragen, das Fahrzeug zurück in die Spur zu führen (auch bei unterbrochenen Linien, wenn Kollisionsgefahr besteht)
- **PRE-SAFE® PLUS** erweitert das präventive Insassenschutzsystem PRE-SAFE® System um Schutzmaßnahmen bei einem drohenden Heckaufprall



Modellvarianten und technische Daten.

Typ Roadster, 2-Sitzer, 2 Türen	Motor/Zylinder Hubraum (cm ³)	Getriebe	Nennleistung kW (PS) Drehmoment Nm	Höchstgeschwindigkeit (km/h) Beschleunigung 0-100 km/h (s)	Verbrauch EU (l/100 km) ¹ innerorts/ außerorts/ kombiniert	CO ₂ -Emissionen kombiniert (g/km) ¹ Emissionsklasse Effizienzklasse ²	Preis Euro inkl. MwSt. exkl. MwSt.
SL 400	Benziner V6 2.996	9G-TRONIC	270 (367) 500/2.000 - 4.200	250 4,9	11,1 7,1 8,6	197 Euro 6d-TEMP-EVAP-ISC E	100.412,20 84.380,00
SL 500	Benziner V8 4.663	9G-TRONIC	335 (455) 700/1.800 - 3.500	250 4,3	14,2 7,7 10,1	230 Euro 6d-TEMP-EVAP-ISC F	124.212,20 104.380,00

¹ Die angegebenen Werte wurden nach dem vorgeschriebenen Messverfahren ermittelt. Es handelt sich um die „NEFZ-CO₂-Werte“ i.S.v. Art. 2 Nr. 1 Durchführungsverordnung (EU) 2017/1153. Die Kraftstoffverbrauchswerte wurden auf Basis dieser Werte errechnet. Die Angaben beziehen sich nicht auf ein einzelnes Fahrzeug und sind nicht Bestandteil des Angebots, sondern dienen allein Vergleichszwecken zwischen verschiedenen Fahrzeugtypen. Die Werte variieren in Abhängigkeit der gewählten Sonderausstattungen.

² Die Angaben beziehen sich nicht auf ein einzelnes Fahrzeug und sind nicht Bestandteil des Angebots, sondern dienen allein Vergleichszwecken zwischen den verschiedenen Fahrzeugtypen. Die Werte variieren in Abhängigkeit der gewählten Sonderausstattungen.



Jetzt Wunschrate berechnen: www.mercedes-benz-bank.de/ratenrechner-sl

Der mobile Ratenrechner: QR-Code scannen und ganz bequem die Leasing- und Finanzierungsraten für Ihren Mercedes berechnen.

Sämtliche Kaufpreise verstehen sich für die Serienausstattung ab Herstellerwerk. Bei Auslieferung über eine Niederlassung oder Vertretung fallen zusätzlich Überführungskosten an. Die Kaufpreise für Sonderausstattungen gelten nur für den Einbau im Herstellerwerk. Änderungen in Konstruktion und Ausführung sowie Irrtümer und Druckfehler sind vorbehalten. Die Abbildungen können auch Zubehör und Sonderausstattungen enthalten, die nicht zum serienmäßigen Lieferumfang gehören. Farbabweichungen sind drucktechnisch bedingt.

Design.



Lines und Design-Pakete	7
Serienausstattung Exterieur	7
Serienausstattung Interieur	10
Grand Edition	14
AMG Line	17
AMG Night-Paket	23
designo	24
Zierelemente	27
Lacke	28
Kombinationsmöglichkeiten	
Polster und Lackierungen	29

Design.

Lines und Design-Pakete Serienausstattung Exterieur

Elemente der Serienausstattung Exterieur: AMG Styling unter anderem mit AMG spezifischer Frontschürze im A-Wing-Design; Diamantgrill in Chrom und Lamelle in Iridiumsilber matt; Von zwei Finnen überspannter Luftauslass an den vorderen Kotflügeln; AMG spezifische Heckschürze mit Diffusoroptik in Wagenfarbe und seitlichen Luftauslässen; 45,7 cm (18") Leichtmetallräder; Außenspiegel in Wagenfarbe lackiert; Uni-Lackierung (Metallic-Lackierung für SL 500); LED Intelligent Light System (642) und Heckleuchten in LED-Technik; Panorama-Variodach elektrohydraulisch bedienbar (4U8); Direktlenkung mit variabler Lenkübersetzung; Fahrwerk mit adaptivem Dämpfungssystem; Innen- und Außenspiegel fahrerseitig automatisch abblendend (nur SL 500).



45,7 cm (18") Leichtmetallräder im Vielspeichen-Design
vanadiumsilber lackiert
mit 255/40 R 18 auf 8,5 J x 18 ET 35,5
Für SL 500 nur mit Winterreifen M+S 4-fach (645)
Nicht mit ACTIVE BODY CONTROL (487)



45,7 cm (18") Leichtmetallräder im 5-Doppelspeichen-Design
vanadiumsilber lackiert
VA: 255/40 R 18 auf 8,5 J x 18 ET 35,5
HA: 285/35 R 18 auf 9,5 J x 18 ET 47,5









48,3 cm (19") Leichtmetallräder im 10-Speichen-Design
glanzgedreht hochglanzschwarz
VA: 255/35 R 19 auf 8,5 J x 19 ET 35,5
HA: 285/30 R 19 auf 9,5 J x 19 ET 47,5



Code	Preis Euro inkl. MwSt. exkl. MwSt.	SL 400	SL 500
	0,00 0,00	S	S
40R	0,00 0,00	S	○
R70	595,00 500,00	●	S
R97	1.309,00 1.100,00 714,00 600,00	● -	- ●

Design.

Lines und Design-Pakete Serienausstattung Exterieur

		Code	Preis Euro inkl. MwSt. exkl. MwSt.	SL 400	SL 500
48,3 cm (19") Leichtmetallräder im 5-Speichen-Design glanzgedreht hochglanzschwarz VA: 255/35 R 19 auf 8,5 J x 19 ET 35,5 HA: 285/30 R 19 auf 9,5 J x 19 ET 47,5		R82	1.666,00 1.400,00 1.071,00 900,00	● -	- ●
48,3 cm (19") Leichtmetallräder im Vielspeichen-Design glanzgedreht VA: 255/35 R 19 auf 8,5 J x 19 ET 35,5 HA: 285/30 R 19 auf 9,5 J x 19 ET 47,5		11R	1.785,00 1.500,00 1.190,00 1.000,00	● -	- ●
48,3 cm (19") AMG Leichtmetallräder im 5-Speichen-Design titangrau lackiert und glanzgedreht VA: 255/35 R 19 auf 8,5 J x 19 ET 35,5 HA: 285/30 R 19 auf 9,5 J x 19 ET 48		752	2.558,50 2.150,00 1.963,50 1.650,00	● -	- ●
48,3 cm (19") AMG Leichtmetallräder im 7-Doppelspeichen-Design titangrau lackiert und glanzgedreht VA: 255/35 R 19 auf 8,5 J x 19 ET 35,5 HA: 285/30 R 19 auf 9,5 J x 19 ET 48		785	2.796,50 2.350,00 2.201,50 1.850,00	● -	- ●
48,3 cm (19") AMG Leichtmetallräder im 7-Doppelspeichen-Design in hochglanzschwarz lackiert und glanzgedreht VA: 255/35 R 19 auf 8,5 J x 19 ET 35,5 HA: 285/30 R 19 auf 9,5 J x 19 ET 48		662	2.796,50 2.350,00 2.201,50 1.850,00	● -	- ●
48,3 cm (19") AMG Leichtmetallräder im Vielspeichen-Design titangrau lackiert und glanzgedreht VA: 255/35 R 19 auf 8,5 J x 19 ET 34,5 HA: 285/30 R 19 auf 9,5 J x 19 ET 48		788	3.034,50 2.550,00 2.439,50 2.050,00	● -	- ●

Design.

Lines und Design-Pakete Serienausstattung Exterieur

48,3 cm (19") AMG Leichtmetallräder im Vielspeichen-Design
in hochglanzschwarz lackiert und glanzgedreht
VA: 255/35 R 19 auf 8,5 J x 19 ET 34,5
HA: 285/30 R 19 auf 9,5 J x 19 ET 48



Code	Preis Euro inkl. MwSt. exkl. MwSt.	SL 400	SL 500
606	3.034,50 2.550,00 2.439,50 2.050,00	● -	- ●

Bitte beachten Sie: Je geringer bei einer bestimmten Radgröße der Querschnitt der Reifen ist, desto schlechter ist der Fahrkomfort auf schlechten Straßen. Abroll- und Dämpfungskomfort nehmen ab und die Gefahr, dass es beim Überfahren von Hindernissen zu Beschädigung von Reifen und Rädern kommt, steigt.

● lieferbar gegen Mehrpreis ○ als Sonderausstattung ohne Mehrpreis lieferbar S Serienausstattung – nicht lieferbar Abbildungen können Sonderausstattungen beinhalten.

Design.

Lines und Design-Pakete Serienausstattung Interieur

Elemente der Serienausstattung Interieur: Polster Stoff/Leder schwarz (701); Multifunktions-Sportlenkrad in Leder Nappa (L5C); Zierelemente Aluminium mit Längsschliff hell (739); Einstiegsleisten mit „Mercedes-Benz“ Schriftzug; COMAND Radio mit 17,8 cm Farbdisplay (526); Sitze elektrisch einstellbar mit Memory-Funktion; Armlehne für Fahrer und Beifahrer klappbar mit abschließbarem Fach, inklusive 2 USB-Anschlüssen und Media Interface; Fondbox hinter Fahrersitz abschließbar; Multifunktionsdisplay in Farbe; 9G-TRONIC inklusive DIRECT SELECT Wählhebel und DIRECT SELECT Lenkradschalt paddles (421) sowie DYNAMIC SELECT bestehend aus 5 Fahrprogrammen (B59); Automatische Restkofferraum-Abtrennung.

Zusätzliche Serienumfänge SL 500: Polster Leder schwarz mit Ziernaht in Kontrastfarbe (201); Zierelemente Holz Wurzelnuss braun glänzend (731); COMAND Online (531).

Polster Leder, Polster Leder Nappa und Polster Leder Exklusiv Nappa nur mit Sitzheizung (873) oder Sitzklimatisierung (401)

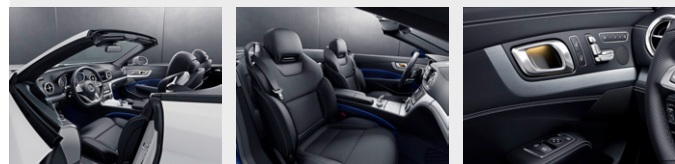

Polster Stoff/Leder schwarz

Inklusive Innenhimmel grau (98U)

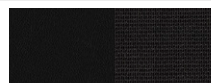

701

0,00
0,00

S

-

Polster Leder schwarz

Inklusive Innenhimmel grau (98U)

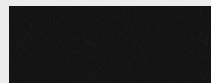

201

1.154,30
970,00

●

S

Polster Leder ingwerbeige/espressobraun

Inklusive Innenhimmel beige (95U)

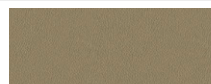

205

1.154,30
970,00

●

○

Polster Leder bengalrot

Inklusive Innenhimmel schwarz (91U)

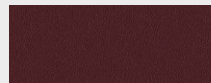

207

1.154,30
970,00

●

○

Polster Leder kristallgrau

Inklusive Innenhimmel grau (98U)

Nicht mit Multifunktionslenkrad in Holz-Leder-Ausführung in Leder Nappa (L5D) und Zierelemente Holz Pappel hellbraun seidenmatt (729)

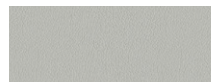

218

1.154,30
970,00









●

○

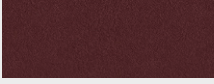
Code Preis Euro
inkl. MwSt. SL 400 SL 500
exkl. MwSt.

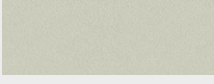

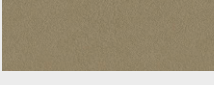
Design.

Lines und Design-Pakete Serienausstattung Interieur

		Code	Preis Euro inkl. MwSt. exkl. MwSt.	SL 400	SL 500
Polster Leder Nappa schwarz Inklusive Innenhimmel grau (98U)		801	1.666,00 1.400,00 809,20 680,00	● -	- ●
Polster Leder Nappa ingwerbeige/espressobraun Inklusive Innenhimmel beige (95U)		805	1.666,00 1.400,00 809,20 680,00	● -	- ●
Polster Leder Nappa bengalrot Inklusive Innenhimmel schwarz (91U)		807	1.666,00 1.400,00 809,20 680,00	● -	- ●
Polster Leder Nappa sattelbraun Inklusive Innenhimmel schwarz (91U)		814	1.666,00 1.400,00 809,20 680,00	● -	- ●
Polster Leder Nappa porzellan Inklusive Innenhimmel schwarz (91U)		815	1.666,00 1.400,00 809,20 680,00	● -	- ●
Polster Leder Exklusiv Nappa schwarz Inklusive designo Innenhimmel DINAMICA kristallgrau (68U)		501	4.771,90 4.010,00 3.700,90 3.110,00	● -	- ●
Polster Leder Exklusiv Nappa ingwerbeige/espressobraun Inklusive designo Innenhimmel DINAMICA ingwerbeige (65U)		505	4.771,90 4.010,00 3.700,90 3.110,00	● -	- ●
Polster Leder Exklusiv Nappa bengalrot Inklusive designo Innenhimmel DINAMICA schwarz (61U)		507	4.771,90 4.010,00 3.700,90 3.110,00	● -	- ●

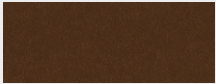

Design.

Lines und Design-Pakete Serienausstattung Interieur

	Code	Preis Euro inkl. MwSt. exkl. MwSt.	SL 400	SL 500
Polster Leder Exklusiv Nappa sattelbraun Inklusive designo Innenhimmel DINAMICA schwarz (61U) 	514	4.771,90 4.010,00 3.700,90 3.110,00	●	-
Polster Leder Exklusiv Nappa porzellan Inklusive designo Innenhimmel DINAMICA schwarz (61U) 	515	4.771,90 4.010,00 3.700,90 3.110,00	●	-
Innenhimmel schwarz Nur mit Polster Leder ingwerbeige/espressobraun (205), Polster Leder Nappa ingwerbeige/espressobraun (805), Polster Stoff/Leder schwarz (701), Polster Leder schwarz (201), Polster Leder kristallgrau (218) oder Polster Leder Nappa schwarz (801)	Y90	428,40 360,00	●	●
designo Innenhimmel DINAMICA schwarz	Y41	1.428,00 1.200,00	●	●
Farbtonänderung Farbtonänderung bei Polster Leder Exklusiv Nappa schwarz (501) oder Polster Leder Exklusiv Nappa ingwerbeige/espressobraun (505)		428,40 360,00	●	●
designo Innenhimmel DINAMICA ingwerbeige	Y42	1.428,00 1.200,00	●	●
Farbtonänderung Farbtonänderung bei Polster Leder Exklusiv Nappa schwarz (501), Polster Leder Exklusiv Nappa bengalrot (507), Polster Leder Exklusiv Nappa sattelbraun (514) oder Polster Leder Exklusiv Nappa porzellan (515)		428,40 360,00	●	●
designo Innenhimmel DINAMICA kristallgrau	Y44	1.428,00 1.200,00	●	●
Farbtonänderung Farbtonänderung bei Polster Leder Exklusiv Nappa ingwerbeige/espressobraun (505), Polster Leder Exklusiv Nappa bengalrot (507), Polster Leder Exklusiv Nappa sattelbraun (514) oder Polster Leder Exklusiv Nappa porzellan (515)		428,40 360,00	●	●

Design.

Lines und Design-Pakete Serienausstattung Interieur

	Code	Preis Euro inkl. MwSt. exkl. MwSt.	SL 400	SL 500
designo Innenhimmel Leder schwarz Nur mit Polster Leder Exklusiv Nappa Enthalten in Polster Leder Exklusiv Nappa schwarz (501), Polster Leder Exklusiv Nappa bengalrot (507) oder Polster Leder Exklusiv Nappa porzellan (515)	Y73	2.380,00 2.000,00	●	●
designo Innenhimmel Leder ingwerbeige Nur mit Polster Leder Exklusiv Nappa Enthalten in Polster Leder Exklusiv Nappa ingwerbeige/espressobraun (505)	Y74	2.380,00 2.000,00	●	●
designo Innenhimmel Leder kristallgrau Nur mit Polster Leder ingwerbeige/espressobraun (205), Polster Leder Nappa ingwerbeige/espressobraun (805), Polster Stoff/Leder schwarz (701), Polster Leder schwarz (201), Polster Leder kristallgrau (218) oder Polster Leder Nappa schwarz (801)	Y75	2.380,00 2.000,00	●	●
Multifunktions-Sportlenkrad in Leder Nappa Für exzellente Fahrzeugbeherrschung und Ergonomie ist das Multifunktions-Sportlenkrad in Leder Nappa unten abgeflacht. Exklusive Sportlichkeit zeigt sich auch im 3-Speichen-Design, in den silberfarbenen Lenkradschalt paddles.	 L5C	0,00 0,00	S	S
Multifunktions-Sportlenkrad in Leder Nappa/Mikrofaser DINAMICA im 3-Speichen-Design, unten abgeflacht, im mittleren Griffbereich Mikrofaser DINAMICA, mit Lenkradschalt paddles in Silberchrom. Für exzellente Fahrzeugbeherrschung und Ergonomie ist das Multifunktions-Sportlenkrad in Leder Nappa unten abgeflacht. Exklusive Sportlichkeit zeigt sich im Griffbereich, der in Mikrofaser DINAMICA ausgeführt ist.	 L5I	119,00 100,00	●	●
Multifunktionslenkrad in Holz-Leder-Ausführung in Leder Nappa Die Kombination von hochwertigem Leder im Griffbereich und Einlagen aus edlem Holz oben und unten machen dieses Lenkrad zu einem optischen und haptischen Highlight. Die Ausführung des Holzes entspricht den gewählten Holzzierelementen. Nur mit Zierelemente Holz (729, 731, 736)	 L5D	737,80 620,00	●	●

● lieferbar gegen Mehrpreis

○ als Sonderausstattung ohne Mehrpreis lieferbar





S Serienausstattung

– nicht lieferbar

Abbildungen können Sonderausstattungen beinhalten.





Design.

Lines und Design-Pakete Grand Edition

	Code	Preis Euro inkl. MwSt. exkl. MwSt.	SL 400	SL 500
<p>Elemente der Grand Edition im Exterieur: Stoßfänger vorn mit Frontsplitter in iridiumsilber matt und zusätzlichen Chromeinsätzen in Chrom hochglanz; exklusive 48,3 cm (19")/50,8cm (20") AMG Schmiederäder im 10-Speichen-Design hochglanzschwarz lackiert und Felgenhorn sowie Speichen, glanzgedreht (RXA); spezifische Narbenabdeckung mit Lorbeerkranz in Schwarz; Sportliche Bremsanlage mit Bremsscheiben auch hinten gelocht, sowie Bremssättel vorn und Plaketten hinten grau lackiert und mit "Mercedes-Benz"-Schriftzug; "Grand Edition" Badge auf vorderen Kotflügeln im Bereich der Zierblenden; Sportfahrwerk (486) mit strafferer Auslegung von Federung, Dämpfung und Tieferlegung um 10mm.</p> <p>Elemente der Grand Edition im Interieur: exklusives Sitzdesign in designo Leder Nappa Exklusiv tundra Braun pearl/schwarz (525) mit edler Rautensteppung, Leder in designo golden olive pearl und Sondermodell-Logo-Stickung auf den Kopfstützen; elegante Zierelemente Holz Pappel hellbraun seidenmatt (729); Multifunktions-Sportlenkrad in Leder Nappa (L5C) zweifarbig tundra Braun/schwarz mit perforiertem Griffbereich; Ambientebeleutung (877) für eine perfekte Individualisierung des Interieurs; designo Innenhimmel DINAMICA schwarz (61U); Fussmatten schwarz mit Logo-Stickung Einfassband schwarz und Paspel in golden olive pearl; AIRSCARF Kopfraumheizung (403) für Fahrer und Beifahrer; Aktiv-Multikontursitz-Paket (432) und Sitzklimatisierung für Fahrer und Beifahrer (401) für ein kompromisslos komfortables Reisen; Fahrassistent-Paket Plus (23P); Aktiver Park-Assistent mit PARKTRONIC (235); Innen- und Außenspiegel fahrerseitig automatisch abblendend (249).</p> <p>Nicht mit ACTIVE BODY CONTROL (487), ISOFIX Kindersitzverankerungen auf Beifahrersitz (572), AMG Line (950), AMG Night-Paket (P60), designo Sicherheitsgurte silber (Y04), designo Sicherheitsgurte rot (Y05)</p>	P61	15.113,00 12.700,00 12.495,00 10.500,00	● -	- ●
<p>schwarz</p>   	040	0,00 0,00	○	○
<p>obsidianschwarz</p>  	197	1.178,10 990,00 0,00 0,00	● -	- ○

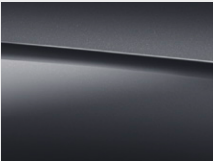
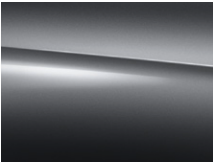
Design.

Lines und Design-Pakete Grand Edition

		Code	Preis Euro inkl. MwSt. exkl. MwSt.	SL 400	SL 500
graphitgrau		831	1.178,10 990,00 0,00 0,00	● -	- ○
selenitgrau		992	1.178,10 990,00 0,00 0,00	● -	- ○
designo diamantweiß bright		799	1.963,50 1.650,00 785,40 660,00	● -	- ●
48,3 cm (19")/50,8 cm (20") AMG Schmiederäder im 10-Speichen-Design titangrau lackiert und poliert mit VA 255/35 R 19 auf 10 J x 19 ET 56 HA 285/30 R 20 auf 12 J x 20 ET 52		RXA	0,00 0,00	S	S
Polster designo Leder Nappa Exklusiv tundrabraun pearl/schwarz		525	0,00 0,00	S	S
Multifunktions-Sportlenkrad in Leder Nappa Das Multifunktions-Sportlenkrad in Leder Nappa ist unten abgeflacht und im Griffbereich perforiert – eine ausgezeichnete Qualifikation für sportliches Fahren. Das werden Sie nicht nur sehen, sondern bei der Berührung des Lenkrads sofort spüren. Das hochwertige, weiche Nappaleder ist auch ein Qualitätserlebnis für sich.		L5C	0,00 0,00	S	S

Bitte beachten Sie: Je geringer bei einer bestimmten Radgröße der Querschnitt der Reifen ist, desto schlechter ist der Fahrkomfort auf schlechten Straßen. Abroll- und Dämpfungskomfort nehmen ab und die Gefahr, dass es beim Überfahren von Hindernissen zu Beschädigung von Reifen und Rädern kommt, steigt.

Design.

Lines und Design-Pakete

AMG Line

Elemente der AMG Line (Exterieur): 48,3 cm (19") AMG Leichtmetallräder im 5-Speichen-Design titangrau lackiert und glanzgedreht (752); Sportfahrwerk mit strafferer Auslegung von Federung/Dämpfung sowie Tieferlegung um 10 mm (abwählbar) oder optional gegen Mehrpreis (für SL 500): ACTIVE BODY CONTROL mit Kurvenneigefunktion (487); Bremsscheiben zusätzlich auch hinten gelocht; Bremssättel vorne und Plaketten hinten grau lackiert mit Schriftzug „Mercedes-Benz“; sportlicher Motorsound, einstellbar über Fahrprogramme (bei SL 400).

Elemente der AMG Line (Interieur): 3-Speichen-Multifunktions-Sportlenkrad in Leder Nappa mit grauer Kontrastziernaht; Kombiinstrument im „Chequered Flag“-Design; AMG Fußmatten mit „AMG“ Schriftzug in Velours (bei designo Polster mit designo Veloursfußmatten); Sitze in spezifischem Längspfeifen-Design jeweils schwarz perforiert sowie Paspel designo platinweiß pearl in Armlehnen der Türen, Mittelkonsole, Seitenwangen der Sitze und Kopfstützen (nur mit Polster AMG Line schwarz (211, 811 oder 511)).

Nur mit Sitzheizung (873) oder Sitzklimatisierung (401)

Nicht mit Grand Edition (P61)



48,3 cm (19") AMG Leichtmetallräder im 5-Speichen-Design

titangrau lackiert und glanzgedreht
VA: 255/35 R 19 auf 8,5 J x 19 ET 35,5
HA: 285/30 R 19 auf 9,5 J x 19 ET 48

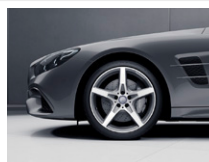

752 0,00
0,00

S

S

48,3 cm (19") AMG Leichtmetallräder im 7-Doppelspeichen-Design

titangrau lackiert und glanzgedreht
VA: 255/35 R 19 auf 8,5 J x 19 ET 35,5
HA: 285/30 R 19 auf 9,5 J x 19 ET 48



785 952,00
800,00

●

●

48,3 cm (19") AMG Leichtmetallräder im 7-Doppelspeichen-Design

in hochglanzschwarz lackiert und glanzgedreht
VA: 255/35 R 19 auf 8,5 J x 19 ET 35,5
HA: 285/30 R 19 auf 9,5 J x 19 ET 48



662 952,00
800,00

●

●

Code Preis Euro
inkl. MwSt.
exkl. MwSt.





SL 400

SL 500

Design.

Lines und Design-Pakete

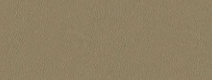
AMG Line

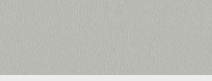



		Code	Preis Euro inkl. MwSt. exkl. MwSt.	SL 400	SL 500
48,3 cm (19") AMG Leichtmetallräder im Vielspeichen-Design titangrau lackiert und glanzgedreht VA: 255/35 R 19 auf 8,5 J x 19 ET 34,5 HA: 285/30 R 19 auf 9,5 J x 19 ET 48		788	1.190,00 1.000,00	●	●
48,3 cm (19") AMG Leichtmetallräder im Vielspeichen-Design in hochglanzschwarz lackiert und glanzgedreht VA: 255/35 R 19 auf 8,5 J x 19 ET 34,5 HA: 285/30 R 19 auf 9,5 J x 19 ET 48		606	1.190,00 1.000,00	●	●
Polster Leder schwarz Inklusive Innenhimmel grau (98U)		201	1.154,30 970,00	●	S
Polster Leder ingwerbeige/espressobraun Inklusive Innenhimmel beige (95U)		205	1.154,30 970,00	●	○
Polster Leder bengalrot Inklusive Innenhimmel schwarz (91U)		207	1.154,30 970,00	●	○
Polster Leder AMG Line schwarz Inklusive Innenhimmel schwarz (91U) Nur mit AMG Line (950)		211	1.154,30 970,00	●	○
Polster Leder kristallgrau Inklusive Innenhimmel grau (98U) Nicht mit Multifunktionslenkrad in Holz-Leder-Ausführung in Leder Nappa (L5D) und Zierelemente Holz Pappel hellbraun seidenmatt (729)		218	1.154,30 970,00	●	○

Bitte beachten Sie: Je geringer bei einer bestimmten Radgröße der Querschnitt der Reifen ist, desto schlechter ist der Fahrkomfort auf schlechten Straßen. Abroll- und Dämpfungskomfort nehmen ab und die Gefahr, dass es beim Überfahren von Hindernissen zu Beschädigung von Reifen und Rädern kommt, steigt.

Design.

Lines und Design-Pakete

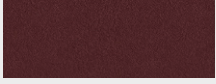

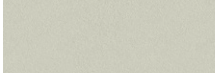
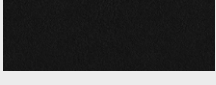
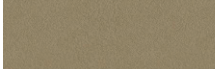
AMG Line

		Code	Preis Euro inkl. MwSt. exkl. MwSt.	SL 400	SL 500
Polster Leder Nappa schwarz Inklusive Innenhimmel grau (98U)		801	1.666,00 1.400,00 809,20 680,00	● -	- ●
Polster Leder Nappa ingwerbeige/espressobraun Inklusive Innenhimmel beige (95U)		805	1.666,00 1.400,00 809,20 680,00	● -	- ●
Polster Leder Nappa bengalrot Inklusive Innenhimmel schwarz (91U)		807	1.666,00 1.400,00 809,20 680,00	● -	- ●
Polster Leder Nappa AMG Line schwarz Inklusive Innenhimmel schwarz (91U) Nur mit AMG Line (950)		811	1.666,00 1.400,00 809,20 680,00	● -	- ●
Polster Leder Nappa sattelbraun/schwarz Inklusive Innenhimmel schwarz (91U)		814	1.666,00 1.400,00 809,20 680,00	● -	- ●
Polster Leder Nappa porzellan Inklusive Innenhimmel schwarz (91U)		815	1.666,00 1.400,00 809,20 680,00	● -	- ●
Polster Leder Exklusiv Nappa schwarz Inklusive designo Innenhimmel DINAMICA kristallgrau (68U)		501	4.771,90 4.010,00 3.700,90 3.110,00	● -	- ●
Polster Leder Exklusiv Nappa ingwerbeige/espressobraun Inklusive designo Innenhimmel DINAMICA ingwerbeige (65U)		505	4.771,90 4.010,00 3.700,90 3.110,00	● -	- ●

Design.

Lines und Design-Pakete

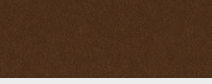
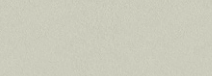

AMG Line

	Code	Preis Euro inkl. MwSt. exkl. MwSt.	SL 400	SL 500
Polster Leder Exklusiv Nappa bengalrot Inklusive designo Innenhimmel DINAMICA schwarz (61U) 	507	4.771,90 4.010,00 3.700,90 3.110,00	●	-
Polster Leder Exklusiv Nappa AMG Line schwarz Inklusive designo Innenhimmel DINAMICA schwarz (61U) Nur mit AMG Line (950) 	511	4.771,90 4.010,00 3.700,90 3.110,00	●	-
Polster Leder Exklusiv Nappa sattelbraun Inklusive designo Innenhimmel DINAMICA schwarz (61U) 	514	4.771,90 4.010,00 3.700,90 3.110,00	●	-
Polster Leder Exklusiv Nappa porzellan Inklusive designo Innenhimmel DINAMICA schwarz (61U) 	515	4.771,90 4.010,00 3.700,90 3.110,00	●	-
Innenhimmel schwarz Nur mit Polster Leder ingwerbeige/espressobraun (205), Polster Leder Nappa ingwerbeige/espressobraun (805), Polster Stoff/Leder schwarz (701), Polster Leder schwarz (201), Polster Leder kristallgrau (218) oder Polster Leder Nappa schwarz (801)	Y90	428,40 360,00	●	●
designo Innenhimmel DINAMICA schwarz	Y41	1.428,00 1.200,00	●	●
Farbtonänderung Farbtonänderung bei Polster Leder Exklusiv Nappa schwarz (501) oder Polster Leder Exklusiv Nappa ingwerbeige/espressobraun (505) Enthalten in Polster Leder Exklusiv Nappa		428,40 360,00	●	●
designo Innenhimmel DINAMICA ingwerbeige	Y42	1.428,00 1.200,00	●	●
Farbtonänderung Farbtonänderung bei Polster Leder Exklusiv Nappa schwarz (501), Polster Leder Exklusiv Nappa bengalrot (507), Polster Leder Exklusiv Nappa sattelbraun (514) oder Polster Leder Exklusiv Nappa porzellan (515) Enthalten in Polster Leder Exklusiv Nappa		428,40 360,00	●	●

Design.

Lines und Design-Pakete

AMG Line

	Code	Preis Euro inkl. MwSt. exkl. MwSt.	SL 400	SL 500
designo Innenhimmel DINAMICA kristallgrau	Y44	1.428,00 1.200,00	●	●
Farbtonänderung Farbtonänderung bei Polster Leder Exklusiv Nappa ingwerbeige/espressobraun (505), Polster Leder Exklusiv Nappa bengalrot (507), Polster Leder Exklusiv Nappa sattelbraun (514) oder Polster Leder Exklusiv Nappa porzellan (515) Enthalten in Polster Leder Exklusiv Nappa		428,40 360,00	●	●
designo Innenhimmel Leder schwarz Nur mit Polster Leder Exklusiv Nappa Enthalten in Polster Leder Exklusiv Nappa schwarz (501), Polster Leder Exklusiv Nappa bengalrot (507) oder Polster Leder Exklusiv Nappa porzellan (515)	Y73	2.380,00 2.000,00	●	●
designo Innenhimmel Leder ingwerbeige Nur mit Polster Leder Exklusiv Nappa Enthalten in Polster Leder Exklusiv Nappa ingwerbeige/espressobraun (505)	Y74	2.380,00 2.000,00	●	●
designo Innenhimmel Leder kristallgrau Nur mit Polster Leder ingwerbeige/espressobraun (205), Polster Leder Nappa ingwerbeige/espressobraun (805), Polster Stoff/Leder schwarz (701), Polster Leder schwarz (201), Polster Leder kristallgrau (218) oder Polster Leder Nappa schwarz (801)	Y75	2.380,00 2.000,00	●	●
Multifunktions-Sportlenkrad in Leder Nappa Für exzellente Fahrzeugbeherrschung und Ergonomie ist das Multifunktions-Sportlenkrad in Leder Nappa unten abgeflacht. Exklusive Sportlichkeit zeigt sich auch im 3-Speichen-Design, in den silberfarbenen Lenkradschalt paddles und der grauen Kontrastziernah.	 L5C	0,00 0,00	S	S
Multifunktions-Sportlenkrad in Leder Nappa/Mikrofaser DINAMICA im 3-Speichen-Design, unten abgeflacht, im mittleren Griffbereich Mikrofaser DINAMICA, mit Lenkradschalt paddles in Silberchrom. Für exzellente Fahrzeugbeherrschung und Ergonomie ist das Multifunktions-Sportlenkrad in Leder Nappa unten abgeflacht. Exklusive Sportlichkeit zeigt sich im Griffbereich, der in Mikrofaser DINAMICA ausgeführt ist.	 L5I	119,00 100,00	●	●

Design.

Lines und Design-Pakete

AMG Line

Multifunktionslenkrad in Holz-Leder-Ausführung in Leder Nappa

Die Kombination von hochwertigem Leder im Griffbereich und Einlagen aus edlem Holz oben und unten machen dieses Lenkrad zu einem optischen und haptischen Highlight. Die Ausführung des Holzes entspricht den gewählten Holzzierelementen.

Nur mit Zierelemente Holz (729, 731, 736)



Code	Preis Euro inkl. MwSt. exkl. MwSt.	SL 400	SL 500
L5D	737,80 620,00	●	●

Design.

Lines und Design-Pakete

AMG Night-Paket

Elemente des AMG Night-Pakets: Frontsplitter in Hochglanzschwarz; Diffusor-Einsatz der Heckschürze in Hochglanzschwarz; Außenspiegelgehäuse in Hochglanzschwarz; 48,3 cm (19") AMG Leichtmetallräder im 7-Doppelspeichen-Design in hochglanzschwarz lackiert und glanzgedreht (662).

Mit AMG Line (950)

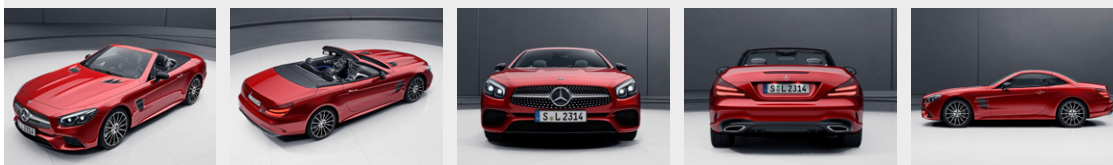

48,3 cm (19") AMG Leichtmetallräder im 7-Doppelspeichen-Design

in hochglanzschwarz lackiert und glanzgedreht

VA: 255/35 R 19 auf 8,5 J x 19 ET 35,5

HA: 285/30 R 19 auf 9,5 J x 19 ET 48



48,3 cm (19") AMG Leichtmetallräder im Vielspeichen-Design

in hochglanzschwarz lackiert und glanzgedreht

VA: 255/35 R 19 auf 8,5 J x 19 ET 34,5

HA: 285/30 R 19 auf 9,5 J x 19 ET 48



Code	Preis Euro inkl. MwSt. exkl. MwSt.	SL 400	SL 500
P60	3.213,00 2.700,00 2.618,00 2.200,00 1.368,50 1.150,00	● - ●	- ● ●
662	0,00 0,00	S	S
606	238,00 200,00	●	●

Bitte beachten Sie: Je geringer bei einer bestimmten Radgröße der Querschnitt der Reifen ist, desto schlechter ist der Fahrkomfort auf schlechten Straßen. Abroll- und Dämpfungskomfort nehmen ab und die Gefahr, dass es beim Überfahren von Hindernissen zu Beschädigung von Reifen und Rädern kommt, steigt.

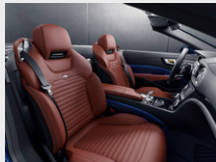

Design.

Lines und Design-Pakete designo

	Code	Preis Euro inkl. MwSt. exkl. MwSt.	SL 400	SL 500
Polster designo Leder bestehend aus Sitzen in designo Leder im designo spezifischen Design und schwarzen Kontrastziernähten und -paspeln in den Sitzseitenwangen; designo Metallplaketten in den Sitzlehnen; Armauflagen in den Türen und Mittelkonsole sowie Handauflage in designo Leder mit schwarzen Kontrastziernähten und -paspeln; designo Veloursfußmatten mit Einfassung in designo Leder schwarz und designo Metallplaketten; designo Innenhimmel schwarz.		5.355,00 4.500,00 4.284,00 3.600,00	● - ●	- ●
Polster designo Leder Exklusiv bestehend aus Sitzen und Türmittelfeldern in designo Leder im designo spezifischen Design und schwarzen Kontrastziernähten und -paspeln in den Sitzseitenwangen; designo Metallplaketten in den Sitzlehnen; Armlehnen in den Türen und Mittelkonsole sowie Handauflage in designo Leder mit schwarzen Kontrastziernähten und -paspeln; Instrumententafel-Unterteil und Mittelkonsole in designo Leder; designo Veloursfußmatten mit Einfassung in designo Leder schwarz und designo Metallplaketten; designo Innenhimmel DINAMICA schwarz. Nur mit Ambientebeleuchtung (877) und Sitzklimatisierung für Fahrer und Beifahrer (401) Nicht mit ISOFIX Kindersitzverankerungen auf Beifahrersitz (572)		8.925,00 7.500,00 7.854,00 6.600,00	● - ●	- ●
 				
Polster designo Leder sand	X10	5.355,00 4.500,00 4.284,00 3.600,00	● - ●	- ●
- in designo Leder Exklusiv		8.925,00 7.500,00 7.854,00 6.600,00	● - ●	- ●
Polster designo Leder classicrot	X17	5.355,00 4.500,00 4.284,00 3.600,00	● - ●	- ●
- in designo Leder Exklusiv		8.925,00 7.500,00 7.854,00 6.600,00	● - ●	- ●

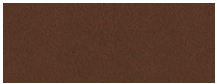
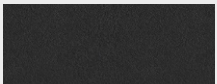

Design.

Lines und Design-Pakete designo

		Code	Preis Euro inkl. MwSt. exkl. MwSt.	SL 400	SL 500
Polster designo Leder toskanabeige pearl		X18	5.355,00 4.500,00 4.284,00 3.600,00	● - ●	- ●
- in designo Leder Exklusiv			8.925,00 7.500,00 7.854,00 6.600,00	● - ●	- ●
Polster designo Leder sienabraun		X24	5.355,00 4.500,00 4.284,00 3.600,00	● - ●	- ●
- in designo Leder Exklusiv			8.925,00 7.500,00 7.854,00 6.600,00	● - ●	- ●
Polster designo Leder titangrau pearl		X26	5.355,00 4.500,00 4.284,00 3.600,00	● - ●	- ●
- in designo Leder Exklusiv			8.925,00 7.500,00 7.854,00 6.600,00	● - ●	- ●
Polster designo Leder platinweiß		X30	5.355,00 4.500,00 4.284,00 3.600,00	● - ●	- ●
- in designo Leder Exklusiv			8.925,00 7.500,00 7.854,00 6.600,00	● - ●	- ●





Design.

Lines und Design-Pakete designo

		Code	Preis Euro inkl. MwSt. exkl. MwSt.	SL 400	SL 500
Polster designo Leder hellbraun		X35	5.355,00 4.500,00 4.284,00 3.600,00	● - ●	- ●
- in designo Leder Exklusiv			8.925,00 7.500,00 7.854,00 6.600,00	● - ●	- ●
Polster designo Leder tiefweiß		X46	5.355,00 4.500,00 4.284,00 3.600,00	● - ●	- ●
- in designo Leder Exklusiv			8.925,00 7.500,00 7.854,00 6.600,00	● - ●	- ●

Design.

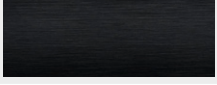
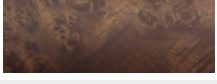
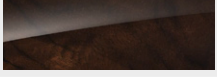
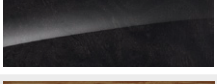
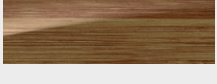
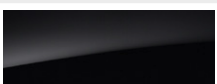

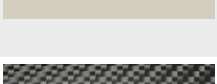



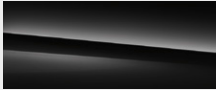

Zierelemente

		Code	Preis Euro inkl. MwSt. exkl. MwSt.	SL 400	SL 400 mit AMG-Line	SL 500	SL 500 mit AMG-Line
Zierelemente Aluminium mit Längsschliff hell Nicht mit Grand Edition (P61)		739	0,00 0,00	S	S	○	S
Zierelemente Aluminium mit Carbonschliff hell Nicht mit Grand Edition (P61)		H42	0,00 0,00	○	○	○	○
Zierelemente Aluminium mit Längsschliff dunkel Nicht mit Grand Edition (P61)		H76	0,00 0,00	-	○	-	○
Zierelemente Holz Pappel hellbraun seidenmatt Enthalten in Grand Edition (P61)		729	392,70 330,00	●	○	○	○
Zierelemente Holz Wurzelnuss braun glänzend Nicht mit Grand Edition (P61)		731	392,70 330,00	●	○	S	○
Zierelemente Holz Esche schwarz glänzend Nicht mit Grand Edition (P61)		736	392,70 330,00	●	○	○	○
designo Zierelemente Bambus natur Nicht mit Polster Stoff/Leder schwarz (701) und Grand Edition (P61)		W26	1.820,70 1.530,00 1.428,00 1.200,00	● - - -	- ● -	- ● -	- ● -
designo Zierelemente Klavierlack schwarz Nicht mit Polster Stoff/Leder schwarz (701) und Grand Edition (P61)		W69	1.820,70 1.530,00 1.428,00 1.200,00	● - - -	- ● -	- ● -	- ● -
designo Zierelemente Klavierlack champagnerweiß Nicht mit Polster Stoff/Leder schwarz (701) und Grand Edition (P61)		W70	1.820,70 1.530,00 1.428,00 1.200,00	● - - -	- ● -	- ● -	- ● -
AMG Zierelemente Carbon Nicht mit Polster Stoff/Leder schwarz (701) und Grand Edition (P61)		H73	3.474,80 2.920,00	●	●	●	●

● lieferbar gegen Mehrpreis ○ als Sonderausstattung ohne Mehrpreis lieferbar S Serienausstattung - nicht lieferbar

Design.

Lacke

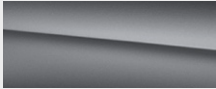
			Preis Euro inkl. MwSt. exkl. MwSt.	SL 400	SL 500
Uni-Lacke	 schwarz (040)	 polarweiß (149)	0,00 0,00	S	○
Metallic-Lacke	 obsidianschwarz (197)	 iridiumsilber (775)	1.178,10 990,00	●	S
	 graphitgrau (831)				
	 brillantblau (896)	 selenitgrau (992)			
designo Lacke	 designo hyazinthrot metallic (996)		1.606,50 1.350,00 428,40 360,00	● -	- ●
	 designo diamantweiß bright (799)		1.963,50 1.650,00 785,40 660,00	● -	- ●
	 designo selenitgrau magno (297)		2.606,10 2.190,00 1.428,00 1.200,00	● -	- ●

Design.

Kombinationsmöglichkeiten Polster und Lacke

Code	Stoff/Leder schwarz 701	Leder schwarz 201, 211	ingwerbeige/esspresso 205	bengalrot 207	kristallgrau 218	Leder Nappa/ Leder Exklusiv Nappa	schwarz 801/811, 501/511	tundrabraun/schwarz 525	ingwerbeige/ esspresso 805, 505	sattelbraun/ schwarz 814, 514	porzellan 815, 515	bengalrot 807, 505	designo Leder sand X10	classicrot X17	toskanabeige pearl X18	sienabraun X24	titangrau pearl X26	platinweiß X30	hellbraun X35	tiefweiß X46
UNI-LACKE																				
schwarz	040	●	●	●	●	●	●	–	●	●	●	●	●	●	●	●	●	●	●	●
polarweiß	149	●	●	●	●	●	●	–	○	●	●	●	●	●	○	●	●	○	●	●
METALLIC-LACKE																				
obsidianschwarz	197	●	●	●	●	●	●	●	●	●	●	●	●	●	●	●	●	●	●	●
iridiumsilber	775	●	●	●	●	●	●	–	△	●	△	●	○	●	○	●	●	○	●	●
graphitgrau	831	●	●	●	●	●	●	●	●	●	●	●	●	●	●	●	●	●	●	●
brillantblau	896	●	●	●	●	●	●	–	○	○	●	△	○	△	○	△	●	●	○	●
selenitgrau	992	●	●	●	●	●	●	●	○	●	○	●	●	●	○	●	●	●	●	●
designo LACKE																				
designo selenitgrau magno	297	●	●	●	●	●	●	–	○	●	○	●	●	●	○	●	●	●	●	●
designo diamantweiß bright	799	●	●	●	●	●	●	●	●	●	●	●	●	●	○	●	●	○	●	●
designo hyazinthrot metallic	996	●	●	●	●	●	●	–	○	○	●	△	●	○	△	△	●	●	○	●

● empfehlenswert ○ möglich △ nicht empfehlenswert – nicht lieferbar

Serien- und Sonderausstattung.





Exterieur	31
Licht und Sicht	31
Schließsysteme	31
Scheiben und Spiegel	32
Dachsysteme	33
Räder	34
Winterkomplettreder (zusätzlich)	34
Interieur	35
Sitze	36
Fußraum	37
Klimatisierung	37
Ablagen	38
Offen fahren	38
Sicherheit und Assistenzsysteme	39
Parken und Rangieren	40
Infotainment, Navigation und Kommunikation	41
Technik	44
Antrieb	44
Fahrwerk	44



Serien- und Sonderausstattung.

Exterieur

Licht und Sicht

		Code	Preis Euro inkl. MwSt. exkl. MwSt.	SL 400	SL 500
LED Intelligent Light System mit Fahrlicht, Fernlicht, Fahrtrichtungsanzeiger, Tagfahrlicht, Positionslicht und Abbiegelicht in LED-Technologie inklusive variabler Lichtverteilung für Landstraße und Autobahn, aktiver Kurvenlichtfunktion, Abbiegelichtfunktion und erweitertem Nebellicht und Welcome Home Funktion.		642	0,00 0,00	S	S
Adaptiver Fernlicht-Assistent Plus Dieses System ermöglicht es, permanent mit eingeschaltetem Fernlicht zu fahren, ohne andere Verkehrsteilnehmer zu blenden. Dem Fahrer steht so immer die bestmögliche Leuchtweite der Scheinwerfer zur Verfügung. Die Funktion ist aktiv ab 30 km/h auf Straßen ohne Straßenbeleuchtung.		628	0,00 0,00	S	S

Schließsysteme

Separate Kofferraumdeckel-Verriegelung Diese Funktion ermöglicht es, den Kofferraum separat mit dem Notschlüssel zu verriegeln. Wird das Fahrzeug anschließend zentral mit dem elektronischen Schlüssel entriegelt, bleibt der Kofferraum weiterhin verriegelt und lässt sich nicht von außen öffnen.		887	0,00 0,00	S	S
Kofferraumdeckel-Fernschließung Diese Funktion ermöglicht das Öffnen und Schließen des Kofferraumdeckels durch Betätigung einer Taste in der Fahrertür oder am Kofferraumdeckel. Zusätzlich lässt sich der Kofferraumdeckel auch über die Fernbedientaste des Schlüssels öffnen. Im Lieferumfang von KEYLESS-GO Komfort-Paket (P17) enthalten		881	624,75 525,00	●	●
Servoschließen Das komfortable Servoschließen sorgt für einen sanften und nahezu geräuschlosen Schließvorgang. Nach einem ersten Einrasten werden die Türen mit Hilfe von Servomotoren selbsttätig in das Schloss gezogen.		883	357,00 300,00	●	●

Serien- und Sonderausstattung.

Exterieur Schließsysteme

KEYLESS-GO Komfort-Paket

Mit dem System lässt sich das Fahrzeug komfortabel öffnen, starten und verriegeln – allein durch Mitführen des elektronischen Schlüssels. Die Funktion HANDS-FREE ACCESS ermöglicht ein berührungsloses und vollautomatisches Öffnen und Schließen des Kofferraums.

Inklusive Kofferraumdeckel-Fernschließung (881)



Code

P17

Preis Euro
inkl. MwSt.
exkl. MwSt.

1.826,65
1.535,00

SL 400



SL 500



Innenraumabsicherung

Die Innenraumabsicherung überwacht den Fahrzeuginnenraum mit Hilfe von Radartechnologie und löst bei registriertem Eindringen Alarm aus. Der Abschleppschutz schützt vor widerrechtlichem Anheben oder Abschleppen des Fahrzeuges.



882

190,40
160,00



Garagentoröffner

Bis zu 3 verschiedene Tür- und Torsysteme ohne separate Fernbedienung öffnen – der Garagentoröffner macht es möglich. Im Innenspiegel integriert, unterstützt er viele der in Europa verwendeten Codes/Frequenzen für Garagentoranlagen.

Nur mit Innen- und Außenspiegel fahrerseitig automatisch abblendend (249)

Informationen über die Verwendung mit bestimmten Garagentorantrieben erhalten Sie über <http://www.homelink.com/>



231

267,75
225,00



Scheiben und Spiegel

Außenspiegel elektrisch anklappbar

Die Außenspiegel sind über eine Taste im Bedienfeld der Fahrertür elektrisch ein- und ausklappbar, um das Spiegelgehäuse vor Beschädigung zu schützen: zum Beispiel beim Parken oder in Waschanlagen. Ein emotionales Highlight bietet die Umfeldbeleuchtung mit der Projektion des Markenlogos.



500

321,30
270,00



Scheibenwischer mit Regensensor

mit 2 Sensitivitätsstufen. Der elektronisch gesteuerte Regensensor macht das Fahren bei ungünstiger Witterung entspannter. Das System erkennt, ob die Scheibe benetzt ist und sorgt bei aktiviertem Intervallwischen je nach Niederschlag automatisch für die passende Wischfrequenz der Scheibenwischer.



0,00
0,00

S

S

Serien- und Sonderausstattung.

Exterieur

Scheiben und Spiegel

Innen- und Außenspiegel fahrerseitig automatisch abblendend

Automatisch abblendende Spiegel verbessern die Wahrnehmungssicherheit und entlasten den Fahrer. Abhängig vom auftreffenden Blend- und Umgebungslicht blenden der Außenspiegel auf der Fahrerseite und der Innenspiegel automatisch stufenlos ab. Ein manuelles Verstellen entfällt. Enthalten in Grand Edition (P61)



Code

249

Preis Euro
inkl. MwSt.
exkl. MwSt.

368,90
310,00

SL 400



SL 500

S

MAGIC VISION CONTROL

Das adaptive Scheibenwischsystem bietet dem Fahrer bestmögliche Sicht auch während des Wischvorgangs. Die Reinigungsflüssigkeit wird direkt vor die Wischerblätter der Scheibenwischer gesprüht und ohne Verzögerung weggewischt. Die Beheizung verringert wirkungsvoll die Gefahr von Vereisungen.



874

309,40
260,00



Dachsysteme

Panorama-Variodach

transparent mit Rollo. Open-Air-Gefühl bei geschlossenem Dach ermöglicht das Panorama-Variodach. Für freie Sicht nach oben sorgt ein großes Glaselement in der Dacheinheit. Das Rollo schützt vor störender Sonneneinstrahlung. Öffnen/Schließen ist beim Anfahren bis 40 km/h möglich.



415

0,00
0,00

S

S

Panorama-Variodach mit MAGIC SKY CONTROL

Open-Air-Gefühl bei geschlossenem Dach ermöglicht MAGIC SKY CONTROL. Das Panorama-Variodach verfärbt sich innerhalb weniger Sekunden von dunkel zu transparent oder umgekehrt. Öffnen/Schließen ist beim Anfahren bis 40 km/h möglich.







412

3.034,50
2.550,00



Serien- und Sonderausstattung.

Exterieur Räder

	Code	Preis Euro inkl. MwSt. exkl. MwSt.	SL 400	SL 500
<p>Reifendruckkontrolle Die permanente Überwachung des Reifendrucks erhöht die Fahrsicherheit und die Lebensdauer der Reifen. Der Reifendruck aller 4 Räder wird mit Hilfe von Sensoren erfasst und im Multifunktionsdisplay angezeigt.</p> 	475	0,00 0,00	S	S
<p>TIREFIT Als schnelle Übergangslösung bei einem Reifendefekt ermöglicht das Reifendichtmittel TIREFIT die Weiterfahrt bis zur nächsten Werkstatt. Es wird mit Hilfe des im Kofferraum platzierten Reifendichtmittels in den platten Reifen gefüllt und dichtet Löcher im Reifen ab. Nicht mit Reifen mit Notlaufeigenschaften (R66)</p> 	B51	59,50 50,00	●	●
<p>Winterreifen M+S 4-fach anstelle Sommerreifen. Bei winterlichen Straßenverhältnissen bieten Winterreifen mehr Fahrsicherheit. Die anstelle der Sommerreifen werksseitig montierten M + S Winterreifen können die Traktion und Seitenführung auf winterlicher Fahrbahn erhöhen und den Bremsweg auf Matsch, Eis und Schnee verkürzen. Nur mit 45,7 cm (18") Leichtmetallrädern im Vielspeichen-Design (40R) Nicht mit Winter-Komplettträgern (3R9) Höchstgeschwindigkeit 240 km/h</p>	645	249,90 210,00	●	●
<p>Reifen mit Notlaufeigenschaften Bei einer Reifenpanne müssen Reifen mit Notlaufeigenschaften nicht sofort gewechselt werden. Eine Weiterfahrt ist ohne große Komforteinbußen möglich – je nach Beladung bis zu 80 km weit mit einer Höchstgeschwindigkeit von 80 km/h. Nur mit Leichtmetallrädern (11R, 40R, R70, R82, R97, 606, 662, 752, 785, 788) Nicht mit TIREFIT (B51) oder Winter-Komplettträgern (3R9)</p> 	R66	416,50 350,00	●	●
<p>Winterkomplettträger (zusätzlich)</p>				
<p>Winter-Komplettträger M+S 4-fach 45,7 cm (18") Leichtmetallräder im Vielspeichen-Design, vanadiumsilber lackiert mit 255/40 R 18 auf 8,5 J x 18 ET 35,5 Höchstgeschwindigkeit 240 km/h Die zentrale Verwahrung bis zum ersten Kundenabruf ist im Preis enthalten. Dies gilt für maximal neun Monate. Winter-Komplettträger ab Werk montiert (651); Sommer-Komplettträger ab Werk montiert (652) Nicht mit Winterreifen (645) oder AMG Line (950)</p> 	3R9	2.380,00 2.000,00	●	●

Serien- und Sonderausstattung.

Interieur

Ambientebeleuchtung

Solarrot, Polarblau und Polarweiß in Mittelkonsole, Armauflage und Fußraum. Mit ihrem angenehmen, indirekten Licht setzt die Ambientebeleuchtung den Innenraum besonders emotional in Szene. Die Lichtstimmung mit drei wählbaren Farben lässt sich auch in der Helligkeit nach persönlichem Wunsch anpassen.

Enthalten in Grand Edition (P61)



Code

877

Preis Euro
inkl. MwSt.
exkl. MwSt.

291,55
245,00

SL 400



SL 500



Analoguhr

Die hochwertige, runde Analoguhr ist gut sichtbar auf der Instrumententafel platziert.



246

261,80
220,00



designo Sicherheitsgurte silber

Die exklusive Sportlichkeit des Interieurs wird durch die silberfarbenen Sicherheitsgurte nochmals akzentuiert.

Nicht mit Grand Edition (P61)



Y04

476,00
400,00



designo Sicherheitsgurte rot

Die exklusive Sportlichkeit des Interieurs wird durch die roten Sicherheitsgurte nochmals akzentuiert.

Nicht mit Grand Edition (P61)

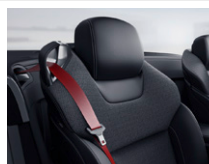

Y05

476,00
400,00



Serien- und Sonderausstattung.

Interieur Sitze

	Code	Preis Euro inkl. MwSt. exkl. MwSt.	SL 400	SL 500
Vordersitze elektrisch einstellbar Neben der Sitzposition lassen sich auch die Kopfstützen, die Lenksäule und die Außenspiegel für Fahrer und Beifahrer stufenlos elektrisch einstellen. Die Einstellungen können in 3 Positionen gespeichert werden. Ist der Rückwärtsgang eingelegt, senkt sich der Beifahrerspiegel automatisch ab.		0,00 0,00	S	S
ISOFIX Kindersitzverankerungen auf Beifahrersitz Das System ermöglicht eine einfache, schnelle und sichere Befestigung von ISOFIX Kindersitzen auf dem Beifahrersitz für bestmöglichen Schutz des Kindes bei einem Unfall. Nicht mit Polster designo Leder	572	148,75 125,00	●	●
Sitzheizung für Fahrer und Beifahrer An kalten Tagen sorgt die Sitzheizung für Fahrer und Beifahrer in kürzester Zeit für wohlige Wärme nach Wunsch. Per Tastendruck kann individuell für jeden Sitz zwischen drei verschiedenen Heizstufen gewählt werden. Nicht mit Sitzklimatisierung für Fahrer und Beifahrer (401)	873	487,90 410,00	●	S
Sitzklimatisierung für Fahrer und Beifahrer Durch eine aktive Belüftung kühlt die Sitzklimatisierung an heißen Tagen die Oberfläche der Sitze schnell auf eine angenehme Temperatur herunter und schafft ein ausgewogenes Sitzklima. Die zuschaltbare Sitzheizung sorgt in der kalten Jahreszeit für wohlige Wärme nach Wunsch. Enthalten in Grand Edition (P61) Nicht mit Polster Stoff/Leder schwarz (701) oder Sitzheizung für Fahrer und Beifahrer (873)	401	1.332,80 1.120,00 844,90 710,00	● - - -	- ● -
Multikontursitze Durch aufblasbare Luftkammern kombinieren die Multikontursitze bestmöglichen Seitenhalt und Sitzkomfort. Fahrer und Beifahrer können ihren Sitz individuell auf ihre Statur einstellen – von Sitzkissen-tiefe über Lehnenwölbung im Lendenbereich bis zu den Seitenwangen der Sitzlehne und -fläche. Nur mit Sitzheizung für Fahrer und Beifahrer (873) Nicht mit Polster Stoff/Leder schwarz (701) oder Aktiv-Multikontursitz-Paket (432)	409	1.142,40 960,00	●	●
Aktiv-Multikontursitz-Paket Aktiv-Multikontursitze mit Massagefunktion und Fahrdynamikfunktion; Pneumatische Anpassung von Sitzkissentiefe, Seitenwangen der Sitzlehne und Lehnenwölbung; Lordosenverstellung (4-Wege); Massagefunktion mit 7 Zonen und 2 Intensitäten in der Sitzlehne. Enthalten in Grand Edition (P61) Nur mit Sitzheizung für Fahrer und Beifahrer (873) Nicht mit Polster Stoff/Leder schwarz (701) oder Multikontursitze (409)	432	1.963,50 1.650,00 821,10 690,00	● - - -	● - -

● lieferbar gegen Mehrpreis

○ als Sonderausstattung ohne Mehrpreis lieferbar

S Serienausstattung

– nicht lieferbar

Abbildungen können Sonderausstattungen beinhalten.

Serien- und Sonderausstattung.

Interieur Fußraum

Fußmatten Velours

Die Velours-Fußmatten werben Ihr Interieur zusätzlich auf. Sie sind in der jeweiligen Ausstattungsfarbe ausgeführt und eingefasst. Damit fügen Sie sich perfekt in das Interieur-Design ein. Zudem schützen die Matten den Fußraum vor Verschmutzungen – sie lassen sich im Handumdrehen herausnehmen, saugen oder reinigen.

Nicht mit Polster designo Leder oder AMG Line (950)



Code

U12

Preis Euro
inkl. MwSt.
exkl. MwSt.

89,25
75,00

SL 400



SL 500



Einstiegsleisten mit „Mercedes-Benz“ Schriftzug, beleuchtet

vorn. Mit einem beleuchteten „Mercedes-Benz“ Schriftzug setzen die Einstiegsleisten aus Edelstahl sportlich-exklusive Highlights. Gleichzeitig schützen sie den Einstiegsbereich vor Beschädigungen.



U25

291,55
245,00



Klimatisierung

Klimatisierungsautomatik THERMOTRONIC

mit 2 Klimazonen inklusive Motorrestwärmeausnutzung, Feinstaub-Aktivkohlefilter zur Staub- und Geruchsreduktion, getrennter Temperaturregelung für Fahrer/Beifahrer, individuellen Klima-Modi FOCUS, MEDIUM, DIFFUSE, Luftgütesensor mit automatischer Umluftschaltung und Taupunktsensor.



581

0,00
0,00

S

S

AIRSCARF

Diese Kopfraumheizung macht das Offenfahren auch bei niedrigen Temperaturen zum Vergnügen. Über Luftauslässe in den Kopfstützen legt sich wohlige warme Luft wie ein unsichtbarer Schal um Hals und Nacken von Fahrer und Beifahrer. Die gewünschte Temperatur kann in 3 Stufen eingestellt werden.

Enthalten in Grand Edition (P61)

Nur mit Sitzheizung für Fahrer und Beifahrer (873) oder Sitzklimatisierung für Fahrer und Beifahrer (401)

Nicht mit Polster Stoff/Leder (701)



403

654,50
550,00



Serien- und Sonderausstattung.

Interieur

Ablagen

	Code	Preis Euro inkl. MwSt. exkl. MwSt.	SL 400	SL 500
Aschenbechereinsatz mit Zigarettenanzünder im Ablagefach Ein herausnehmbarer Einsatz verwandelt das Ablagefach im vorderen Bereich der Mittelkonsole in einen praktischen Aschenbecher mit Deckel. Komplettiert wird die Ausstattung durch einen Zigarettenanzünder.	301	53,55 45,00	●	●
Cupholder Eine sichere Aufnahme für 2 Becher oder Flaschen bietet der Cupholder im vorderen Bereich der Mittelkonsole. Der Bottleholder im Ablagefach im hinteren Bereich eignet sich vor allem für Flaschen.	309	89,25 75,00	●	●
Offen fahren Klapprahmenwindschott Stoff schwarz Offenfahren auch bei höheren Geschwindigkeiten und kühleren Temperaturen ermöglicht das Klapprahmenwindschott, das die Passagiere vor Zugluft schützt. Es besteht aus dem Rahmen und einem feinmaschigen Stoffnetz und lässt sich manuell hinter den Sitzen montieren und bei Bedarf hochklappen.		0,00 0,00	S	S
Windschott Für weitgehende Zugfreiheit beim Offenfahren sorgt das elektrische Windschott. Per Knopfdruck kann es der Fahrer oder Beifahrer auch während der Fahrt bequem aus- und einfahren. Im eingefahrenen Zustand verschwindet es komplett in der Fondraumverkleidung.	285	595,00 500,00	●	●



Serien- und Sonderausstattung.

Sicherheit und Assistenzsysteme

	Code	Preis Euro inkl. MwSt. exkl. MwSt.	SL 400	SL 500
PRE-SAFE® System Das System kann kritische Fahrsituationen bereits im Vorfeld erkennen und bei drohender Unfallgefahr vorbeugende Maßnahmen zum Insassenschutz einleiten. Dazu gehören zum Beispiel die reversible Gurtstraffung oder die automatische Schließung der geöffneten Seitenscheiben.		0,00 0,00	S	S
Airbags Airbag Fahrer, Airbag Beifahrer, Sidebags in den Sitzen für Fahrer und Beifahrer, Headbags in den Türen für Fahrer und Beifahrer.		0,00 0,00	S	S
Aktiver Brems-Assistent Das System warnt den Fahrer visuell bei zu geringem Abstand zu einem vorausfahrenden Fahrzeug. Bei erkannter Kollisionsgefahr erfolgt eine akustische Warnung, es kann die Bremsung situationsgerecht unterstützen und bei ausbleibender Reaktion die Geschwindigkeit autonom reduziert werden.	258	0,00 0,00	S	S
Fahrerassistenz-Paket Plus Elemente des Fahrerassistenz-Paketes Plus: Aktiver Abstands-Assistent DISTRONIC mit Lenk-Assistent (233); Aktiver Brems-Assistent mit Kreuzungsfunktion (269); Aktiver Totwinkel-Assistent (237); Aktiver Spurhalte-Assistent (238); PRE-SAFE® PLUS (253). Enthalten in Grand Edition (P61) Nur mit Innen- und Außenspiegel fahrerseitig automatisch abblendend (249) und Aktiver Park-Assistent mit PARKTRONIC (235)	23P	2.677,50 2.250,00	●	●
Feuerlöscher Der Feuerlöscher befindet sich gut zugänglich in der Mittelkonsole.	682	142,80 120,00	●	●



Serien- und Sonderausstattung.

Sicherheit und Assistenzsysteme

Warnweste für Fahrer

Für Ihre Sicherheit bei einer Panne sollten Sie außerhalb des Fahrzeugs unbedingt eine Warnweste tragen. Damit andere Verkehrsteilnehmer Sie auch in der Dunkelheit oder schlechten Sichtverhältnissen frühzeitiger erkennen können. Aus diesem Grund sind die Warnwesten von Mercedes-Benz in Gelb gehalten und haben je zwei auffällige Leucht-Querstreifen.

Nicht mit Warnwesten für Fahrer und Passagiere (71B)



Code
Preis Euro
inkl. MwSt.
exkl. MwSt.

70B

0,00
0,00

SL 400

S

SL 500

S

Warnwesten für Fahrer und Passagiere

für jeden Sitzplatz. Für Ihre Sicherheit bei einer Panne sollten Sie außerhalb des Fahrzeugs unbedingt eine Warnweste tragen. Damit andere Verkehrsteilnehmer Sie auch in der Dunkelheit oder schlechten Sichtverhältnissen frühzeitiger erkennen können. Aus diesem Grund sind die Warnwesten von Mercedes-Benz in Gelb gehalten und haben je zwei auffällige Leucht-Querstreifen.

Nicht mit Warnweste für Fahrer (70B)



71B

11,90
10,00

●

●

Parken und Rangieren

Rückfahrkamera

Rückwärts Einparken und Rangieren wird mit der Rückfahrkamera deutlich einfacher und sicherer. Sie schaltet sich automatisch beim Einlegen des Rückwärtsgangs ein und zeigt dem Fahrer auf dem Display der Headunit die Umgebung hinter dem Fahrzeug mit dynamischen Hilfslinien.



218

297,50
250,00

●

●

Aktiver Park-Assistent mit PARKTRONIC

Der Park-Pilot mit PARKTRONIC erleichtert sowohl die Parkplatzsuche als auch das Ein- und Ausparken in Längsparklücken. Er steuert das Fahrzeug automatisch in Parklücken und nimmt dem Fahrer dabei die Lenkarbeit ab.

Enthalten in Grand Edition (P61)



235



868,70
730,00

●

●



Serien- und Sonderausstattung.

Infotainment, Navigation und Kommunikation

	Code	Preis Euro inkl. MwSt. exkl. MwSt.	SL 400	SL 500	
<p>Kommunikationsmodul (LTE) für die Nutzung von Mercedes me connect Diensten</p> <p>Das Kommunikationsmodul (LTE) bietet Ihnen ein klares Plus an Komfort und Sicherheit. Es verknüpft das Fahrzeug ständig mit dem Internet – damit Sie hilfreiche Dienste wie die Live Traffic Information von Mercedes me connect nutzen können. Zwei Mobilfunkantennen und eine LTE-fähige SIM-Karte sorgen für eine schnelle Verbindung.</p> <p>Zur Nutzung mancher Dienste werden zusätzliche Sonderausstattungen benötigt. Weitere Informationen über die Dienste-Inhalte, Dienste-Laufzeiten, Nutzungsbedingungen und die Aktivierung der einzelnen Dienste sind unter www.mercedes.me oder bei jedem teilnehmenden Mercedes-Benz Händler erhältlich. Die Geschwindigkeit der Daten-Verbindung variiert in Abhängigkeit von der Netzabdeckung am Standort des Fahrzeugs.</p>	362	0,00 0,00	S	S	
<p>Mercedes-Benz Notrufsystem</p> <p>Bei einem Unfall kann das Mercedes-Benz Notrufsystem dazu beitragen, die Zeitspanne bis zum Eintreffen der Rettungskräfte an der Unfallstelle entscheidend zu verkürzen. Die Datenübertragung erfolgt über ein Kommunikationsmodul mit eigener SIM-Karte. Dafür ist kein Mobiltelefon notwendig.</p> <p>Weiterführende Informationen zum Mercedes-Benz Notruf und zur Verfügbarkeit in Europa siehe www.mercedes-benz-mobile.com/extra/ecall</p>	351	0,00 0,00	S	S	
<p>COMAND</p> <p>Onlinefähiges Multimediasystem mit hochauflösendem Farbdisplay (17,8 cm (7")), Bedienung per Bedienelemente am Gerät, Multifunktionslenkrad und Controller, Bluetooth®-Freisprechanlage, DVD-Laufwerk, SD-Schnittstelle, 1 USB-Anschluss, Bluetooth®-Schnittstelle.</p> <p>Mehr Informationen, u. a. zur Kompatibilität von Mobilgeräten, sind verfügbar unter http://www.mercedes-benz-mobile.com/</p>		532	0,00 0,00	S	-
<p>COMAND Online</p> <p>Onlinefähiges Multimediasystem mit Media Display (17,8 cm (7")), Bedienung per Bedienelemente am Gerät, Multifunktionslenkrad, Controller und Sprachbedienungssystem LINGUATRONIC, Festplattenavigation mit 3D-Kartendarstellung, Bluetooth®-Freisprechanlage, Smartphone-Integration, 3 Jahre kostenlose Kartenupdates beim Händler, Live Traffic Information, Mercedes-Benz Apps, Mercedes me Notrufdienste, DVD-Laufwerk, SD-Schnittstelle, 2 USB-Anschlüsse, Bluetooth®-Schnittstelle.</p> <p>Für eine dauerhafte Nutzung des Dienstes Live Traffic Information ist eine Registrierung im Mercedes me Portal sowie die Zustimmung zu den Nutzungsbedingungen für die Mercedes me connect Dienste notwendig. Zusätzlich muss das Fahrzeug mit dem Benutzerkonto verknüpft werden. Danach ist Live Traffic Information bis zu 3 Jahre kostenfrei nutzbar und kann im Anschluss kostenpflichtig verlängert werden.</p> <p>Änderungen an den integrierten Mercedes-Benz Apps sind vorbehalten.</p> <p>Aufrufen von Internetseiten setzt ein entsprechendes Mobiltelefon (siehe www.mercedes-benz.com/connect) und die Freischaltung einer Datenoption sowie die Nutzung des Mobiltelefons als Modem (Tethering) beim Mobilfunkprovider voraus. Bei der Nutzung können zusätzliche Kosten entstehen (abhängig vom Mobilfunkprovider).</p> <p>Weiterführende Informationen zum Mercedes-Benz Notruf und zur Verfügbarkeit in Europa: www.mercedes-benz.com/ecall</p>		531	2.641,80 2.220,00	●	S

Serien- und Sonderausstattung.

Infotainment, Navigation und Kommunikation

	Code	Preis Euro inkl. MwSt. exkl. MwSt.	SL 400	SL 500
DVD-Wechsler In die Mittelkonsole integriert verfügt der DVD-Wechsler über ein Magazin mit 6 Fächern für CDs/DVDs. Die Bedienung erfolgt einfach und anschaulich über COMAND Online. Nur mit COMAND Online (531)	814	357,00 300,00	●	●
TV-Tuner Fernsehen mit großer Programmauswahl in exzellenter Qualität – der TV-Tuner macht das auch im Fahrzeug möglich. Er unterstützt den Empfang digitaler Sender nach dem DVB-T- und DVB-T2-Standard sowie den Empfang verschlüsselter Sender dank CA-Schacht zur Aufnahme entsprechender CI+-Module. (Die notwendige CI+ Box ist erhältlich über das Mercedes-Benz Zubehör) Nur mit COMAND Online (531) Nicht mit Digitales Radio (537)	 865	1.285,20 1.080,00	●	●
Digitales Radio für die Standards DAB, DMB und DAB+. Mit einer Zusatzantenne und einem digitalen Tuner können digital-terrestrisch ausgestrahlte Radioprogramme empfangen werden. Das digitale Radio (DAB) bietet eine exzellente Empfangsqualität und wertvolle Zusatzinformationen, beispielsweise zum Verkehr oder zum Radioprogramm. Nicht mit TV-Tuner (865)	 537	505,75 425,00	●	●
Harman Kardon® Logic 7® Surround-Soundsystem inklusive 10-Kanal-DSP-Verstärker mit einer Gesamtleistung von 600 Watt mit 11 Hochleistungs-lautsprechern inklusive Frontbass. Sorgfältig abgestimmte Technikkomponenten und die Logic 7® Technologie von Harman Kardon sorgen für einen unverwechselbaren authentischen Raumklang. Die Passagiere genießen auf allen Sitzplätzen ein begeisterndes 360°-Klangerlebnis sowohl bei Stereo- als auch 5.1-Mehrkanalaufnahmen.	810	1.309,00 1.100,00	●	●
Bang & Olufsen BeoSound AMG inklusive BeoCore Verstärker mit einer Leistung von 1.020 Watt mit 12 aktiven High-End-Lautsprechern, 2 Höchttöner in „Acoustic Lense Technology“ mit LED-Beleuchtung auf der Instrumententafel, B&O Aluminium-Lautsprecherabdeckungen in Silvershadow für Mitteltoner vorn in den Türen und Centerspeaker im Fond, B&O spezifisches COMAND-Menü „True Image“ für individuelle Sundeinstellungen. Das Bang & Olufsen BeoSound AMG Soundsystem reduziert das Kofferraumvolumen um ca. 2 Liter	 811	5.771,50 4.850,00	●	●

Serien- und Sonderausstattung.

Infotainment, Navigation und Kommunikation

Universal-Telefonie-Paket

Elemente des Universal-Telefonie-Pakets: Antennenverstärker; Bluetooth® Verbindung zum Multimediasystem; Freisprechanlage; LTE-fähige Antenne; Mikrofon; Steckkontakt im Ablagefach der Armlehne; Lightning- und Micro-USB-Ladekabel; Abdeckkappe auf Steckkontakt; Universelle Smartphone-Aufnahmeschale.

Weitere Informationen erhalten Sie auch unter www.mercedes-benz.com/connect
Nicht mit Auto-Telefonie (379)



Code
Preis Euro
inkl. MwSt.
exkl. MwSt.

386 476,00
400,00

SL 400



SL 500



Auto-Telefonie

für optimale Telefonie und Internetkonnektivität, mit SIM-Kartenleser und Bluetooth® Protokoll SAP (SIM Access Profile). Diese Ausstattung erlaubt die Anbindung eines Mobiltelefons durch das Bluetooth® Protokoll SAP (SIM-Access-Profile) oder den direkten Betrieb durch Einlegen einer SIM-Karte in den integrierten SIM-Kartenleser. Die Nutzung der Außenantenne sorgt für bestmöglichen Empfang.

Nicht mit Universal-Telefonie-Paket (386)

Weitere Informationen über kompatible Mobiltelefone und passende Aufnahmeschalen erhalten Sie unter: <http://www.mercedes-benz-mobile.com>



379 833,00
700,00



Smartphone Integration

mit Apple CarPlay™. Mit dieser Ausstattung lassen sich via Apple CarPlay™ und Android Auto kompatible Smartphones mit iOS Betriebssystem ins Fahrzeug integrieren und zum Beispiel via Sprachsteuerung bedienen. Unterstützt werden die wichtigsten Anwendungen und ausgewählte Apps inklusive der Navigation.

Nur mit COMAND Online (531)

14U 0,00
0,00



Vorrüstung für Remote Online

Technische Vorbereitung für die Nutzung von Mercedes me connect Diensten wie zum Beispiel Fernabfrage Fahrzeugstatus, Fahrzeugortung usw. über Smartphone möglich. Die Ausstattung Remote Online schafft die technische Grundlage für die Nutzung von Remote- und Ortungsdiensten. Auf Basis dieser Vorbereitung können unter anderem Dienste wie Geografische Fahrzeugüberwachung, Fahrzeugortung und -standort, Türferschließung und -entriegelung genutzt werden.



11U 0,00
0,00

S

S

Media Interface Kabel Kit

Immer den richtigen Anschluss: Mit dem Media Interface Kabel Kit können Sie Ihre Mediengeräte, wie etwa Smartphones oder Tablets, mit der universellen Schnittstelle in der Mittelkonsole verbinden. Für den Genuss Ihrer Inhalte stehen Ihnen die passenden Kabel für iPhone® und Geräte mit Mikro-USB oder USB Typ C-Anschluss zur Verfügung.



518 65,45
55,00



Serien- und Sonderausstattung.

Technik

Kraftstoffbehälter mit größerem Volumen (75l)

Eine größere Reichweite bis zum nächsten Tankstopp ermöglicht der Kraftstoffbehälter mit einem auf 75 l erhöhten Volumen.

Code Preis Euro
inkl. MwSt.
exkl. MwSt.

915

0,00
0,00

SL 400

S

SL 500

S

Vorrüstung für Ladegerät

Die Ausstattung ermöglicht es, ein Batterieladegerät mit Ladeerhaltungsfunktion im Kofferraum anzuschließen.

675

113,05
95,00

●

●

Antrieb

9G-TRONIC

Inklusive DIRECT SELECT Wählhebel und DIRECT SELECT Lenkschaltpaddles. Mit 9 Vorwärtsgängen ermöglicht dieses Automatikgetriebe Effizienz, Komfort und Dynamik auf einem ganz neuen Niveau. Es begeistert mit noch schnelleren Gangwechseln und sanfteren Schaltvorgängen. Gleichzeitig trägt die 9G-TRONIC dazu bei, den Kraftstoffverbrauch zu senken.



421

0,00
0,00

S

S

Fahrwerk

DYNAMIC SELECT

bestehend aus 5 Fahrprogrammen. Ein komfortables, sportliches, besonders sportliches, effizientes oder ganz individuelles Fahrverhalten lässt sich mit DYNAMIC SELECT per Fingertipp abrufen. Je nach gewähltem Fahrprogramm werden Parameter wie die Charakteristik von Motor, Getriebe und Lenkung angepasst.



B59

0,00
0,00

S

S

ACTIVE BODY CONTROL

mit Kurvenneigefunktion. Das Fahrwerk mit aktiver Federung integriert eine Kurvenneigefunktion - dadurch legt sich das Fahrzeug ähnlich einem Motorradfahrer um bis zu 2,65 Grad nach innen. Das reduziert die gefühlten Querkräfte und erhöht den Fahrkomfort.



487

3.510,50
2.950,00

-

●

Original-Zubehör.

Bei dem hier beschriebenen Zubehör handelt es sich um einen Auszug aus dem umfangreichen Zubehör-Sortiment für den SL Roadster. Die ausführlichen Zubehör-Informationen mit den genauen Produktbeschreibungen erhalten Sie bei Ihrem Mercedes-Benz Partner oder online unter <http://configurator.mercedes-benz-accessories.com>.

Die angegebenen Preise verstehen sich ohne eventuelle Ein- bzw. Anbaukosten. Änderungen und Irrtümer vorbehalten.



Exterieur

	Bild-Nr.	Teilenummer	Preis Euro inkl. MwSt. exkl. MwSt.
45,7 (18") Leichtmetallrad im 5-Speichen-Design satinsilber matt lackiert und glanzgedreht mit VA 255/40 R 18 auf 8,5 J x 18 ET 35,5	1	A231 401 2902 7X34	400,00 336,13
45,7 (18") Leichtmetallrad im 5-Speichen-Design satinsilber matt lackiert und glanzgedreht mit HA 285/35 R 18 auf 9,5 J x 18 ET 47,5 Kein Schneekettenbetrieb möglich		A231 401 3002 7X34	400,00 336,13
48,3 (19") Leichtmetallrad im 5-Speichen-Design schwarz lackiert und glanzgedreht mit VA 255/35 R 19 auf 8,5 J x 19 ET 35,5 Kein Schneekettenbetrieb möglich	2	A231 401 2600 7X23	470,00 394,96
48,3 (19") Leichtmetallrad im 5-Speichen-Design schwarz lackiert und glanzgedreht mit HA 285/30 R 19 auf 9,5 J x 19 ET 47,5 Kein Schneekettenbetrieb möglich		A231 401 2700 7X23	470,00 394,96
Schneeketten, RUD-matic DISC		B6 758 0881	399,00 335,29
Bordwerkzeug		B6 685 0792	99,90 83,95
Radsicherungssatz	3	A001 990 1607	69,90 58,74
Radnabenabdeckung, Stern mit Lorbeerkranz, schwarz	4	A171 400 0125 9040	14,90 12,52
Radnabenabdeckung, Stern erhaben, schwarz	5	B6 647 0200	14,90 12,52
Radnabenabdeckung, Stern erhaben, titansilber		B6 647 0202	10,90 9,16
Ventilzierkappe, Set, 4-teilig, chrom	6	B6 647 2002	13,90 11,68
Reifenluftdruckprüfer, schwarz	7	B6 658 8140	23,90 20,08



Original-Zubehör.

	Bild-Nr.	Teilenummer	Preis Euro inkl. MwSt. exkl. MwSt.
Interieur			
Kindersitz BABY-SAFE plus II, mit AKSE, schwarz, Limited Black, bis 13 kg	1	A000 970 1302	325,00 273,11
Kindersitz DUO plus, mit ISOFIX, schwarz, Limited Black, 9 bis 18 kg	2	A000 970 1702	380,00 319,33
Kindersitz KIDFIX XP, mit ISOFIT, schwarz, Limited Black, 15 bis 36 kg	3	A000 970 2302	310,00 260,50
Allwettermatten CLASSIC, bspw. Fahrer-/Beifahrermatte, 2-teilig, schwarz	4	A231 680 1402 9G33	92,00 77,31
CI+ Box Nur mit TV-Tuner (865)		A222 900 8915	204,00 171,43

Cargo and Care

Kofferraumwanne, flach, schwarz	5	A231 814 0041	82,00 68,91
Zick-Zack-Ladekantenschutz, schwarz	6	A253 693 1900	40,00 33,61
Verzurrgerät, schwarz	7	A000 890 0294	37,00 31,09
Gepäckfixierung, schwarz		A000 987 0400	21,00 17,65
Einkaufsbox, klappbar, anthrazit		A203 840 0020	10,90 9,16
Ladegerät mit Ladeerhaltungsfunktion, 5A, für Bleisäure- und Lithiumbatterien		A000 982 3021	105,00 88,24
Ladegerät mit Ladeerhaltungsfunktion, 25A	8	A000 982 0321	390,00 327,73



Weitere technische Daten.

Typ	Leergewicht/ Zuladung ² / Zulässiges Gesamtgewicht (kg)	Gepäckraum- volumen ³ (l)	Anhängelast (kg)	Tankinhalt/ davon Reserve (l)
Benziner				
SL 400	1.735/380/2.115	345 - 485	-	65/8
SL 500	1.795/380/2.175	345 - 485	-	65/8

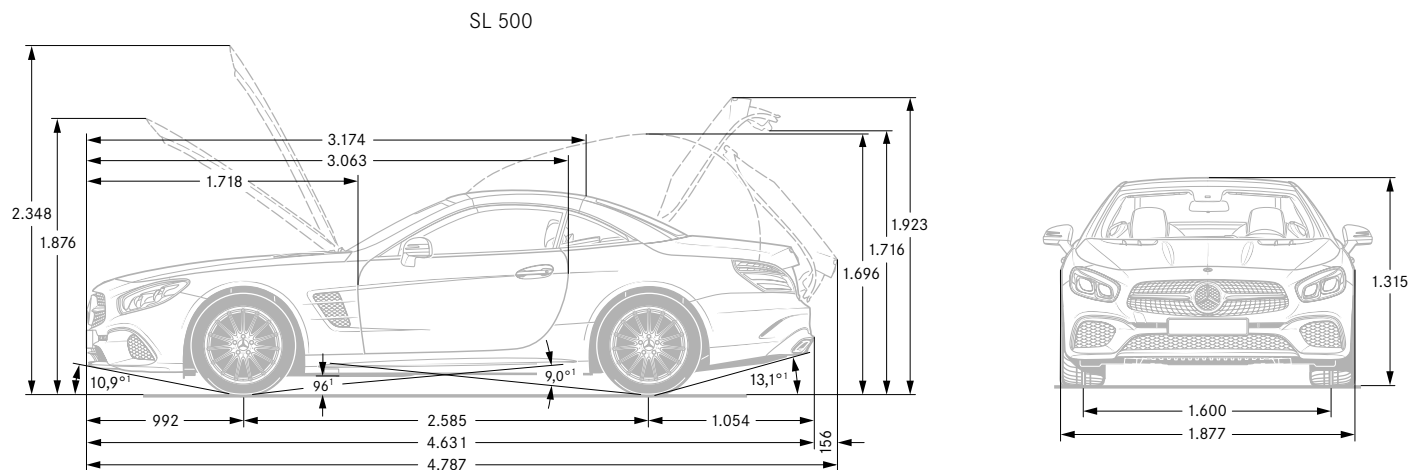



¹ Bei zulässigem Gesamtgewicht

² Masse des Kraftfahrzeugs in fahrbereitem Zustand mit dem zu mindestens 90 % seines Fassungsvermögens gefüllten Kraftstofftank, zuzüglich der Masse des Fahrers (per Gesetz pauschal mit 75 kg veranschlagt), des Kraftstoffs und der Flüssigkeiten, ausgestattet mit der Standardausrüstung gemäß den Herstellerangaben sowie, sofern vorhanden, der Masse des Aufbaus, des Führerhauses, der Anhängervorrichtung und des Ersatzrads/der Ersatzräder sowie des Werkzeugs. Sonderausstattungen, Zusatzausrüstungen und Zubehör können einen Einfluss auf Gewicht, verbleibende Nutzlast, Rollwiderstand, Aerodynamik usw. haben und damit auch die Verbrauchs- und CO₂-Werte beeinflussen.

³ In Anlehnung an Richtlinie ISO 3832:2002-06. Gepäckraumvolumen kann je nach Sonderausstattung abweichen.

Service.

	Preis/Monat inkl. 19% MwSt.	SL 400	SL 500
<p>Mercedes-Benz KomplettService-Paket Ihr Mercedes-Benz Service sorgt dafür, dass vom ersten Kilometer an die Sicherheit, Zuverlässigkeit und der Wert Ihres Mercedes bestmöglich bewahrt werden. So genießen Sie mit unserem KomplettService-Paket vielfältige Leistungen - und sind damit jederzeit einfach entspannt unterwegs. Das KomplettService-Paket umfasst bis zu fünf Jahre lang sämtliche Service-Arbeiten.¹ z. B. für 36 Monate und 45.000 km nur: ¹ Gemäß den jeweiligen Bedingungen des KomplettService-Pakets.</p>	 <p>Entspannen kann so einfach sein.</p> <p>97,00</p> <p>108,00</p>	<p>●</p> <p>-</p>	<p>-</p> <p>●</p>
<p>Mercedes-Benz Garantie-Paket Verlängern Sie ganz einfach Ihren Schutz vor unvorhersehbaren Reparaturen. Das Mercedes-Benz Garantie-Paket gibt Ihnen nach Ablauf der Neufahrzeug-Garantie finanzielle Sicherheit. Sie können es günstig bereits beim Neufahrzeugkauf oder erst zu einem späteren Zeitpunkt abschließen und bis ins 12. Laufjahr Ihres Fahrzeugs immer wieder verlängern. Sie sichern sich damit umfangreiche Garantie- und Reparaturleistungen² von Ihrem Mercedes-Benz Service. ² Gemäß den jeweiligen Bedingungen des Garantie-Pakets.</p>	 <p>Entspannen kann so einfach sein.</p> <p>Kaufpreis inkl. 19% MwSt.</p>		
Garantie-Paket 12 Monate	479,00	●	●
Garantie-Paket 24 Monate	1.065,00	●	●
Garantie-Paket 36 Monate	1.765,00	●	●

Finanzdienstleistungen und Versicherungen.

Mercedes-Benz Bank

Profitieren Sie von der Mercedes-Benz Qualität, Zuverlässigkeit und Sicherheit auch in Ihren finanziellen Angelegenheiten. Mit unseren Finanzierungs- und Leasingprodukten haben Sie flexible Möglichkeiten, sich Ihren Wunsch eines neuen Mercedes zu erfüllen. Und unsere Versicherungen bieten zuverlässigen Schutz für Ihr Auto und Ihr Budget. Darüber hinaus runden Produkte zum Anlegen das Angebot ab.

Erfahren Sie mehr unter www.mercedes-benz-bank.de



Mobilität aus einer Hand

Wählen Sie die individuelle Kombination, die zu Ihrem Leben passt.

Mit Business-Leasing plus für Firmenkunden und Privat-Leasing plus für Privatkunden erhalten Sie Leasing und Versicherung in einer festen monatlichen Rate.

Bei der Plus3-Finanzierung entscheiden Sie am Vertragsende, ob Sie Ihr Fahrzeug behalten, verkaufen oder zum vertraglich garantierten Restwert* zurückgeben möchten. Und für Ihren flexiblen Mobilitätsbedarf ermöglicht Ihnen Mercedes-Benz Rent den Mercedes Ihrer Wahl zur Miete.

*Diese Option beruht auf einer Zusatzvereinbarung zwischen Ihnen und Ihrem Händler.



MercedesCard

Die neue MercedesCard* ist auf höchste Ansprüche zugeschnitten. Mit der MercedesCard bezahlen Sie weltweit komfortabel und profitieren von Reise- und Versicherungsleistungen, automobilen Leistungen, einem attraktiven Bonusprogramm und finanziellen Freiheiten. Und Sie können ganz individuell auch optionale Versicherungen wie ein Reise- oder Shopping-Paket auswählen.

Informieren Sie sich und beantragen Sie die neue MercedesCard unter: <https://mercedescard.bw-bank.de/vergleich/>

*Kartenherausgebendes Institut und Vertragspartner ist die Landesbank Baden-Württemberg/BW-Bank.

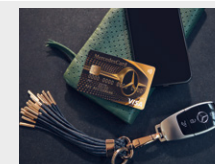

Mercedes-Benz Autoversicherung

Ein Mercedes sollte auch wie ein Mercedes versichert sein. Aus diesem Grund sichert die Mercedes-Benz Autoversicherung* Ihren Wagen nicht nur umfassend ab.

Im Schadenfall wird Ihr Mercedes außerdem stets nach Herstellervorgaben in einer Mercedes-Benz Werkstatt repariert.

*Versicherer: HDI Versicherung AG, vermittelt durch die Mercedes-Benz Bank AG. Es gelten die allgemeinen Versicherungsbedingungen.



Kaufpreisschutz

Erweitern Sie die Leistungen Ihrer Vollkaskoversicherung. Der Kaufpreisschutz* schließt bei Totalschaden, Diebstahl oder Zerstörung bis zu 48 Monate lang die Lücke zwischen Kaufpreis und Wiederbeschaffungswert. So steht Ihnen für den Kauf eines neuen Fahrzeugs der ursprüngliche Kaufpreis erneut zur Verfügung.

*Versicherer: Zurich Insurance plc NDL für Deutschland, vermittelt durch die Mercedes-Benz Bank AG. Es gelten die allgemeinen Versicherungsbedingungen.

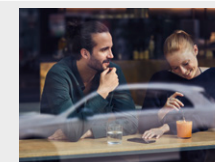

Fahrzeugabholung.

Mehr Informationen zur Fahrzeugabholung im Kundencenter finden Sie in unserer praktischen Web-App.

Bequem den QR-Code scannen oder www.mbkundencenter.com besuchen.



mbkundencenter.com



Besuchen Sie die Erfinder des Automobils und erleben Sie Ihre ganz persönlichen Sternstunden in einem der Mercedes-Benz Kundencenter. Erfahren Sie hautnah, wie wir mit modernster Technik Fahrzeuge nach den individuellen Wünschen unserer Kunden entstehen lassen, und nehmen Sie an einer Werkbesichtigung durch unsere Automobilfertigung teil!

Mercedes-Benz Kundencenter Bremen

Erleben Sie das Werk in Bremen als Kompetenzzentrum der C-Klasse: Limousine, T-Modell, Coupé, Cabriolet und GLC oder als Sportwagenschmiede für SL, SLC, E-Klasse Coupé und E-Klasse Cabriolet. Lernen Sie unseren Geländewagen-Parcours „The Rock“ kennen und stellen Sie den GLC auf die Probe. Das Kundencenter freut sich darauf, seinen Gästen einen unvergesslichen Tag zu bereiten.

Die Abholung Ihres neuen SL-Roadsters ist im Mercedes-Benz Kundencenter Bremen für Sie kostenlos.

Im Holter Feld
28309 Bremen
Telefon: +49 421 419-5350
E-Mail:
kundencenter.bremen@daimler.com



Mercedes-Benz Kundencenter Rastatt

Gehen Sie mit auf Entdeckungstour und werden Sie Zeuge, wie die A- und B-Klasse sowie der GLA im Mercedes-Benz Werk Rastatt, dem Kompetenzzentrum der Kompaktfahrzeuge, entstehen. Auf dem neuen Erlebnis-Parcours „A-Rock“ wird das Fahren zum Abenteuer. Offroad Begeisterte können sich hier von der Qualität des im Werk Rastatt produzierten GLA selbst überzeugen. Erleben Sie bei uns einen Tag wie keinen anderen! Wir freuen uns auf Sie.

Die Abholung Ihres neuen SL-Roadsters ist im Mercedes-Benz Kundencenter Rastatt gegen einen Aufpreis von 392,70 € (inklusive Mehrwertsteuer) möglich.

Gottlieb-Daimler-Straße
76437 Rastatt
Telefon: +49 7222 9123388
E-Mail:
kundencenter.rastatt@daimler.com



Mercedes-Benz Kundencenter Sindelfingen

Das Mercedes-Benz Werk Sindelfingen ist Kompetenzzentrum für Fahrzeuge der Ober- und Luxusklasse. Hier entstehen S- und E-Klasse sowie CLS und Mercedes-AMG GT. Im Kundencenter in Sindelfingen trifft Tradition auf Moderne. Seit 1953 können Kunden auf Wunsch ihren neuen Mercedes direkt im Werk in Empfang nehmen. Die neu gestalteten Räumlichkeiten des Kundencenters bieten Ihnen mehr Anlass denn je für einen Besuch. Überzeugen Sie sich selbst!

Die Abholung Ihres neuen SL-Roadsters ist im Mercedes-Benz Kundencenter Sindelfingen gegen einen Aufpreis von 392,70 € (inklusive Mehrwertsteuer) möglich.

Käsbrunnlestraße
71063 Sindelfingen
Telefon: +49 7031 90-70403
E-Mail:
kundencenter.sindelfingen@daimler.com



Fragen Sie Ihren Mercedes-Benz Vertragspartner zu näheren Details.

Mercedes me connect.

Voraussetzung:

Für die Nutzung der nachfolgend aufgeführten Dienste ist eine Registrierung im Mercedes me Portal sowie die Zustimmung zu den Nutzungsbedingungen für die Mercedes me connect Dienste notwendig. Zusätzlich muss das jeweilige Fahrzeug mit dem Benutzerkonto verknüpft sein. Nach Ablauf der initialen Laufzeit können die Dienste kostenpflichtig verlängert werden. Die erstmalige Aktivierung der Dienste ist innerhalb von 1 Jahr ab Erstzulassung oder Inbetriebnahme durch den Kunden möglich, je nachdem was zuerst erfolgt.

	Vertragsrechtliche Einschränkungen	COMAND (532)	COMAND Online (531)
Basisdienste Wartungsmanagement, Unfallmanagement, Pannenmanagement, Telediagnose, Fahrzeugdiagnose.	Unbegrenzte Laufzeit	S	S
Remote Online (11U) beinhaltet Vorrüstung für Fahrzeug Setup und Vorrüstung für Fahrzeug Monitoring. Volle Kontrolle, immer und überall: Mit der Fahrzeug Setup App auf Ihrem Smartphone können Sie auch aus der Ferne Einstellungen ändern und Informationen abrufen. So bringen Sie zum Beispiel den Innenraum auf die richtige Temperatur, senden Adressen an Ihr Navigationssystem oder verriegeln die Türen. Immer an Ihrer Seite: Das Fahrzeug Monitoring verbindet Sie mit dem Auto und sichert Ihnen einen permanenten Informationsvorsprung. So wissen Sie jederzeit, wo sich Ihr Fahrzeug befindet und können sogar bestimmen, in welchem Gebiet es sich aufhalten darf. Auch über ungewollte Bewegungen werden Sie sofort informiert. Damit das Fahrzeug seinen Standort senden und das Monitoring wie beschrieben funktionieren kann, wird eine aktive Datenverbindung benötigt.	3 Jahre ab Aktivierung kostenfrei nutzbar	S	S
Vorrüstung für Live Traffic Information (367) 3 Jahre ab Aktivierung kostenfrei nutzbar. Stressfrei auf dem besten Weg ans Ziel – ob in der Rushhour oder auf Reisen. Mit Live Traffic Information empfängt Ihr Navigationssystem Verkehrsdaten in Echtzeit und optimiert die dynamische Routenführung. Dank präziser und aktueller Informationen über Staus, Stop&Go-Verkehr und mehr werden Sie bei der Reduzierung von Fahrtzeiten unterstützt.	3 Jahre ab Aktivierung kostenfrei nutzbar	–	S
Mercedes-Benz Notruf (351) Das automatisch oder manuell ausgelöste Mercedes-Benz Notrufsystem kann die Zeitspanne zwischen Unfallzeitpunkt und dem Eintreffen der Rettungskräfte entscheidend verkürzen.	Unbegrenzte Laufzeit	Keine Nutzungsvoraussetzungen	
Kommunikationsmodul LTE (362) für die Nutzung von Mercedes me connect Diensten Vorbereitung für die Nutzung von Mercedes me connect Diensten mit besonders schneller Datenverbindung.	Unbegrenzte Laufzeit	Keine Nutzungsvoraussetzungen	

Ihr Weg, um diese Dienste nutzen zu können:

Rufen Sie die Seite Mercedes me connect (<https://me.mercedes-benz.com>) auf und klicken Sie dann auf „Registrieren“. Geben Sie jetzt die geforderten Daten ein und klicken Sie anschließend auf „Registrieren“. Im Anschluss erhalten Sie eine E-Mail. Klicken Sie in dieser auf den Link „Registrierung abschließen“ und legen Sie Ihr individuelles Passwort fest. Klicken Sie nun auf „Nutzungsbedingungen akzeptieren“. Lesen Sie die Nutzungsbedingungen durch und akzeptieren Sie diese. Ihr Fahrzeug können Sie nun mit Ihrem Profil bei Ihrem Mercedes-Benz Partner verknüpfen lassen. Hierfür ist Ihre E-Mail-Adresse, der Fahrzeugschein und der Ausweis notwendig. Richten Sie sich anschließend auf Ihrem Smartphone/Tablet die Seite <http://connect.mercedes.me> ein oder laden Sie die Mercedes App me auf Ihr Smartphone, um die Dienste bequem von überall zu nutzen.



Mercedes-Benz ist einer der Gründungspartner der Stiftung „Laureus Sport for Good Foundation“.

Seit der Stiftungsgründung im Jahr 2000 unterstützt und fördert Mercedes-Benz die Ziele und Werte dieses weltweiten, gemeinnützigen Programms: mit sozialen Sportprojekten das Leben von benachteiligten oder kranken Kindern und Jugendlichen zu verbessern. Laureus wurde zu einem grundlegenden Bestandteil der gesellschaftlichen Verantwortung von Mercedes-Benz. Jeder neue Mercedes ist daher ein Botschafter dieser Werte. Mit dem Kauf eines Mercedes unterstützen Sie die Stiftung „Laureus Sport for Good Foundation“.

Speicherung technischer Daten im Fahrzeug: Elektronische Fahrzeugkomponenten (z.B. Airbag-Steuergerät, Motorsteuergerät, etc.) enthalten Datenspeicher für technische Fahrzeugdaten, wie z. B. Meldungen im Falle von Funktionsstörungen, Geschwindigkeit des Fahrzeuges, Bremsstärke oder Funktionsweise von Rückhalte- und Fahrerassistenz-Systemen im Falle eines Unfallereignisses (Audio- und Videodaten werden nicht gespeichert). Die Daten werden flüchtig, punktuell als Momentaufnahme z. B. im Falle einer Störungsmeldung, über einen sehr kurzen Aufzeichnungszeitraum (maximal wenige Sekunden) z. B. im Falle eines Unfalls oder in zusammengefasster Form z.B. zur Bewertung der Bauteilbeanspruchung gespeichert. Die gespeicherten Daten können über Schnittstellen im Fahrzeug ausgelesen, von geschulten Technikern zur Diagnose und Behebung etwaiger Funktionsstörungen oder vom Hersteller zur Analyse und zur weiteren Verbesserung von Fahrzeugfunktionen verarbeitet und genutzt werden. Auf Wunsch des Kunden können Daten auch als Basis für weitere optionale Dienstleistungen dienen. Eine Übertragung der Daten aus dem Fahrzeug heraus an den Hersteller bzw. Dritte erfolgt grundsätzlich nur aufgrund gesetzlicher Erlaubnis (z.B. Fahrzeugnotruf e-Call), oder aufgrund vertraglichen Einverständnisses mit dem Kunden unter Berücksichtigung des Datenschutzes. Weitere Informationen zu gespeicherten Daten im Fahrzeug befinden sich in der Betriebsanleitung des Fahrzeugs. Diese finden Sie gedruckt und interaktiv im Fahrzeug oder online unter www.mercedes-benz.de/betriebsanleitung.

Nach Redaktionsschluss können sich am Produkt Änderungen ergeben haben.

Daimler AG, Mercedes-Benz Cars Vertrieb Deutschland, Mühlenstraße 30, 10243 Berlin, MBD/VPP 0101 - 0519 / 40 - Ausgabe 1

(aktualisiert: 16. Mai 2019)

www.mercedes-benz.de