

S-Klasse

Limousine



Preisliste gültig ab 06. Oktober 2020

Mercedes-Benz
Das Beste oder nichts.



Willkommen.

In der Markenwelt von Mercedes-Benz.



„Das Beste oder nichts.“

Diese Worte von Gottlieb Daimler sind über 100 Jahre alt. Zugleich sind sie heute aktueller denn je. Wir möchten den Satz sogar noch ergänzen: Das Beste oder nichts – für Sie, unsere Kunden. Wir forschen, konstruieren und gestalten, um Ihre Ansprüche und Wünsche zu erfüllen. Für Ihren Traum von einem Mercedes.

Die S-Klasse behauptet sich einmal mehr als Ikone der Oberklasse und Trendsetter. Als Botschafter einer neuen Designphilosophie von Mercedes-Benz perfektioniert sie die Formensprache der Sinnlichen Klarheit. Mit Innovationen, bei denen der Mensch im Mittelpunkt steht, prägt Mercedes-Benz die nächste Generation zeitgemäßer und individueller Mobilität. Die S-Klasse steht für die Faszination der Marke und definiert das Luxussegment des Automobils. Die neue Luxuslimousine lässt sich mit vier Sinnen – Sehen, Fühlen, Hören und Riechen – erfahren. Zugleich bietet sie eine Vielzahl von Innovationen, zum Beispiel hinsichtlich Unterstützung, Schutz und Interaktion.

Optimale Ergonomie, High-Tech-Materialien und hochwertigste Verarbeitungsqualität verschmelzen mit einem ästhetischen Design, das bis in kleinste Details durchdacht ist. Diese „Sinnliche Klarheit“ trifft in der neuen S-Klasse auf eine Geräusch- und Vibrationsdämmung, die neue Maßstäbe setzt. Damit werden Fahrten in der S-Klasse für ihre Insassen zu einem Luxus- und Wohlfühlerlebnis, das aus der Summe vieler Maßnahmen und Features entsteht.

Sie ahnen es bereits: Es gibt nahezu grenzenlose Möglichkeiten, die S-Klasse ganz nach Ihren persönlichen Wünschen zu gestalten. Nehmen Sie sich die Zeit, stöbern Sie in aller Ruhe in dieser Preisliste, konfigurieren Sie Ihr Wunschfahrzeug online und sprechen Sie uns vor Ort bei Ihrem Mercedes-Benz Partner an. Gerne können Sie auch eine Probefahrt vereinbaren und sich höchstpersönlich von unserem Anspruch überzeugen:

„Das Beste oder nichts.“

Ihr Mercedes-Benz Team

Über den detaillierten Umfang der Sonderausstattungen informiert Sie gerne Ihr Mercedes-Benz Partner. Weitere Informationen erhalten Sie unter www.mercedes-benz.de und über unsere Mercedes-Benz Kundenbetreuung: Montag bis Freitag von 7.30 – 20.00 Uhr
Telefon: 00800 9 7777777

Inhalt.

Vorwort	2
Produkt-Highlights	4
Modellvarianten und technische Daten	5
Design	7
Lines und Design-Pakete	
Zierelemente	
Lacke	
Kombinationsmöglichkeiten Polster und Lacke	
Serien- und Sonderausstattung	25
Exterieur	
Interieur	
Sicherheit und Assistenzsysteme	
Parken und Rangieren	
Infotainment, Navigation und Kommunikation	
Technik	
Antrieb	
Fahrwerk	
Original-Zubehör	53
Weitere technische Daten	56
Service	58
Finanzdienstleistungen und Versicherungen	59
Fahrzeugabholung	60
Mercedes me connect	61



Produkt-Highlights.

Die neue S-Klasse. Cares for what matters.

Das Ziel: das beste Auto der Welt bauen. Das Ergebnis: die neue S-Klasse. Dazu hat Mercedes-Benz einmal mehr faszinierende Innovationen gebündelt.

Hochwertige Innenarchitektur

Es ist die herausragende Qualität der S-Klasse, dass sie Status und Fortschritt vereint – und das in jeder Konfiguration äußerst ansprechend. Für die Mercedes-typische Einheit aus Emotion und Intelligenz steht beispielhaft die Aktive Ambientebeleuchtung. Mit ihr erlebt der Kunde einen Technologiesprung. Umlaufende Lichtbänder und Zierelemente verschmelzen nahtlos zu einer Lichtebene auf Brusthöhe der Insassen. Animationen in den Lichtbändern erweitern außerdem die Funktionshinweise der Assistenzsysteme und bilden damit ein vollkommen neues Informationsmedium.

Luxuriöser Fond

Die S-Klasse ist die Ikone unter den Luxuslimousinen. Ihr Fond ist ein wesentlicher Erfolgsfaktor. Ob Wellness-Oase, rollendes Büro oder Erlebniswelt mit hohem Unterhaltungswert. Als Sinnbild und Vorreiter für modernste Automobiltechnik stellt die S-Klasse im Fond erneut zukunftsweisende Ausstattungen vor. Etwa durch den Fondairbag. Eine Weltneuheit, die das Schutzpotenzial für die Passagiere erhöht. Im Fond der S-Klasse seinen Platz zu nehmen, bedeutet aber vor allem den Einstieg in eine Welt von ausgewählten, feinsten Materialien. Ihre sorgfältige Verarbeitung ist für sich gesehen ein Genuss.

DIGITAL LIGHT

Mit DIGITAL LIGHT erleben Sie ideale Lichtverhältnisse – optimal angepasst an andere Verkehrsteilnehmer und die Umgebung. Ein Modul mit über 1 Million Pixel erweitert MULTIBEAM LED. Das HD-System arbeitet wie ein Beamer und reagiert mit brilliantem Licht auf veränderte Bedingungen von Verkehr, Fahrbahn oder Wetter. Auch der Fernlicht-Assistent Plus schneidet entgegenkommenden oder vorausfahrenden Verkehr mit nie dagewesener Präzision aus. So vergrößert sich der nutzbare Lichtkegel insgesamt deutlich. Zudem assistiert Ihnen DIGITAL LIGHT mit Hinweisen auf der Fahrbahn und optimiert die Orientierung.

MBUX Augmented Reality Head-Up-Display

Modernste Beamer-Technologie projiziert ein virtuelles Bild mit fahrrelevanten Informationen in Ihr Blickfeld. Im Vergleich zum klassischen Head-up-Display ist die Anzeigefläche deutlich vergrößert. Die farbigen Einblendungen sehen Sie in einem virtuellen Abstand von zehn Metern vor dem Fahrzeug. Dabei verschmelzen diese direkt erlebbaren Informationen nahtlos mit der Realität. Sie bieten Ihnen gerade in komplexen Abbiegesituationen einen echten Mehrwert. Wenn Sie ankommen, wird Ihr Ziel prominent mit Straßennamen und Hausnummer markiert. Selbst an grellen Sonnentagen und auf hellen Straßenbelägen erkennen Sie die Anzeigen des Head-up-Displays deutlich. Dazu passt ein Sensor die Helligkeit automatisch dem Umgebungslicht an.

Burmester® High-End 4D-Surround-Soundsystem

Sie erleben Musik mit allen Sinnen und einem einzigartigen 4D-Erlebnis. Sogenannte Exciter – Experten sprechen von Körperschallwandlern – vibrieren und schwingen im Takt der Rhythmen. Das eröffnet Ihnen eine 4. Dimension, intensiviert den Musikgenuss und entspannt Sie gleichzeitig. Ebenfalls in den Sitzen integrierte Surround-Lautsprecher optimieren den Raumklang, der noch realistischer wird. Die Position nahe am Ohr verbessert auch die Sprachverständlichkeit bei Telefonie und Infotainment. Diesen Driver Mode aktivieren Sie nach Ihrem Wunsch. Die insgesamt 31 Highend-Lautsprecher - alle mit eigenem Verstärker-Kanal - sorgen für einen spektakulären Sound.

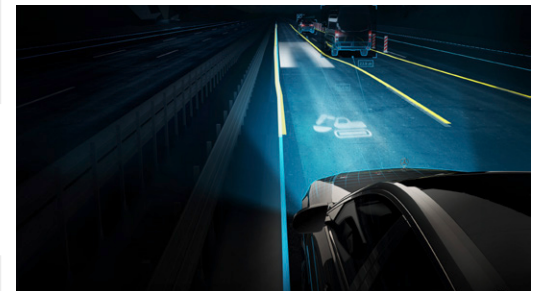

Modellvarianten und technische Daten – Diesel/ Benziner.

Typ Limousine, 4 Türen kurzer Radstand	Motor/Zylinder Hubraum (cm ³)	Getriebe	Nennleistung kW (PS) Drehmoment Nm	Höchstgeschwindigkeit (km/h) Beschleunigung 0-100 km/h (s)	Verbrauch EU (l/100 km) ¹ innerorts/ außerorts/ kombiniert	CO ₂ -Emissionen kombiniert (g/km) ¹ Emissionsklasse Effizienzklasse ²	Preis Euro inkl. MwSt. exkl. MwSt.
S 350 d	Diesel R6 2.925	9G-TRONIC (automatisch)	210 (286) 600/1.200 – 3.200	250 6,4	8,5 – 8,2 5,5 – 5,0 6,7 – 6,2	173 – 163 EURO 6D-ISC-FCM B	94.540,00 81.500,00
S 350 d 4MATIC	Diesel R6 2.925	9G-TRONIC (automatisch)	210 (286) 600/1.200 – 3.200	250 6,2	8,8 – 8,5 5,7 – 5,0 6,8 – 6,3	180 – 166 EURO 6D-ISC-FCM B	98.252,00 84.700,00
S 400 d 4MATIC	Diesel R6 2.925	9G-TRONIC (automatisch)	243 (330) 700/1.200 – 3.200	250 5,4	8,8 – 8,6 5,8 – 5,1 6,9 – 6,4	183 – 169 EURO 6D-ISC-FCM B	105.096,00 90.600,00
S 450 4MATIC	Benziner R6 mit EQ Boost 2.999	9G-TRONIC (automatisch)	270+16 (367+22) 500/1.600 – 4.500	250 5,1	11,3 – 10,9 6,6 – 5,9 8,3 – 7,8	191 – 178 EURO 6D-ISC-FCM C	104.632,00 90.200,00
S 500 4MATIC	Benziner R6 mit EQ Boost 2.999	9G-TRONIC (automatisch)	320+16 (435+22) 520/1.800 – 5.800	250 4,9	11,4 – 11,0 6,6 – 6,0 8,4 – 7,8	221 – 178 EURO 6D-ISC-FCM B	116.232,00 100.200,00

¹ Die angegebenen Werte wurden nach dem vorgeschriebenen Messverfahren ermittelt. Es handelt sich um die „NEFZ-CO₂-Werte“ i.S.v. Art. 2 Nr. 1 Durchführungsverordnung (EU) 2017/1153. Die Kraftstoffverbrauchswerte wurden auf Basis dieser Werte errechnet. Als Bemessungsgrundlage für die Kraftfahrzeugsteuer kann ein höherer Wert maßgeblich sein. Die Angaben beziehen sich nicht auf ein einzelnes Fahrzeug und sind nicht Bestandteil des Angebots, sondern dienen allein Vergleichszwecken zwischen verschiedenen Fahrzeugtypen. Die Werte variieren in Abhängigkeit der gewählten Sonderausstattungen.

² Die Angaben beziehen sich nicht auf ein einzelnes Fahrzeug und sind nicht Bestandteil des Angebots, sondern dienen allein Vergleichszwecken zwischen den verschiedenen Fahrzeugtypen. Die Werte variieren in Abhängigkeit der gewählten Sonderausstattungen.



Jetzt Wunschrate berechnen: www.mercedes-benz-bank.de/ratenrechner-s-klasse

Der mobile Ratenrechner: QR-Code scannen und ganz bequem die Leasing- und Finanzierungsraten für Ihren Mercedes berechnen.

Sämtliche Kaufpreise verstehen sich für die Serienausstattung ab Herstellerwerk. Bei Auslieferung über eine Niederlassung oder Vertretung fallen zusätzlich Überführungskosten an. Die Kaufpreise für Sonderausstattungen gelten nur für den Einbau im Herstellerwerk. Änderungen in Konstruktion und Ausführung sowie Irrtümer und Druckfehler sind vorbehalten. Die Abbildungen können auch Zubehör und Sonderausstattungen enthalten, die nicht zum serienmäßigen Lieferumfang gehören. Farbabweichungen sind drucktechnisch bedingt.

Modellvarianten und technische Daten – Diesel/ Benziner.

Typ Limousine, 4 Türen langer Radstand	Motor/Zylinder Hubraum (cm³)	Getriebe	Nennleistung kW (PS) Drehmoment Nm	Höchstgeschwindigkeit (km/h) Beschleunigung 0-100 km/h (s)	Verbrauch EU (l/100 km) ¹ innerorts/ außerorts/ kombiniert	CO ₂ -Emissionen kombiniert (g/km) ¹ Emissionsklasse Effizienzklasse ²	Preis Euro inkl. MwSt. exkl. MwSt.
S 350 d	Diesel R6 2.925	9G-TRONIC (automatisch)	210 (286) 600/1.200 – 3.200	250 6,4	8,5 - 8,2 5,6 - 5,0 6,7 - 6,2	176 - 163 EURO 6D-ISC-FCM B	97.672,00 84.200,00
S 350 d 4MATIC	Diesel R6 2.925	9G-TRONIC (automatisch)	210 (286) 600/1.200 – 3.200	250 6,2	8,9 - 8,6 5,8 - 5,1 6,9 - 6,4	183 - 168 EURO 6D-ISC-FCM B	101.384,00 87.400,00
S 400 d 4MATIC	Diesel R6 2.925	9G-TRONIC (automatisch)	243 (330) 700/1.200 – 3.200	250 5,4	9,0 - 8,7 5,9 - 5,2 7,0 - 6,5	186 - 171 EURO 6D-ISC-FCM B	108.576,00 93.600,00
S 450 4MATIC	Benziner R6 mit EQ Boost 2.999	9G-TRONIC (automatisch)	270+16 (367+22) 500/1.600 – 4.500	250 5,1	11,3 - 10,9 6,6 - 6,0 8,4 - 7,8	191 - 178 EURO 6D-ISC-FCM C	108.228,00 93.300,00
S 500 4MATIC	Benziner R6 mit EQ Boost 2.999	9G-TRONIC (automatisch)	320+16 (435+22) 520/1.800 – 5.800	250 4,9	13,0 - 11,0 7,7 - 6,0 9,7 - 7,8	221 - 179 EURO 6D-ISC-FCM B	119.364,00 102.900,00

¹ Die angegebenen Werte wurden nach dem vorgeschriebenen Messverfahren ermittelt. Es handelt sich um die „NEFZ-CO₂-Werte“ i.S.v. Art. 2 Nr. 1 Durchführungsverordnung (EU) 2017/1153. Die Kraftstoffverbrauchswerte wurden auf Basis dieser Werte errechnet. Als Bemessungsgrundlage für die Kraftfahrzeugsteuer kann ein höherer Wert maßgeblich sein. Die Angaben beziehen sich nicht auf ein einzelnes Fahrzeug und sind nicht Bestandteil des Angebots, sondern dienen allein Vergleichszwecken zwischen verschiedenen Fahrzeugtypen. Die Werte variieren in Abhängigkeit der gewählten Sonderausstattungen.

² Die Angaben beziehen sich nicht auf ein einzelnes Fahrzeug und sind nicht Bestandteil des Angebots, sondern dienen allein Vergleichszwecken zwischen den verschiedenen Fahrzeugtypen. Die Werte variieren in Abhängigkeit der gewählten Sonderausstattungen.



Jetzt Wunschrate berechnen: www.mercedes-benz-bank.de/ratenrechner-s-klasse

Der mobile Ratenrechner: QR-Code scannen und ganz bequem die Leasing- und Finanzierungsraten für Ihren Mercedes berechnen.

Sämtliche Kaufpreise verstehen sich für die Serienausstattung ab Herstellerwerk. Bei Auslieferung über eine Niederlassung oder Vertretung fallen zusätzlich Überführungskosten an. Die Kaufpreise für Sonderausstattungen gelten nur für den Einbau im Herstellerwerk. Änderungen in Konstruktion und Ausführung sowie Irrtümer und Druckfehler sind vorbehalten. Die Abbildungen können auch Zubehör und Sonderausstattungen enthalten, die nicht zum serienmäßigen Lieferumfang gehören. Farbabweichungen sind drucktechnisch bedingt.

Design.



Lines und Design-Pakete	8
Serienausstattung Exterieur	8
Serienausstattung Interieur	12
AMG Line	14
Night-Paket	18
Exklusiv-Paket	20
Zierelemente	22
Lacke	23
Kombinationsmöglichkeiten	
Polster und Lacke	24

Design.

Lines und Design-Pakete Serienausstattung Exterieur

Elemente der Serienausstattung Exterieur: Kühlerverkleidung mit Chrom-Umrandung und drei horizontalen Querstreben in Chrom mit Einlegern in Schwarz hochglänzend; Frontschürze, Seitenschweller und Heckschürze mit Einlegern in Chrom; In die Heckschürze integrierte Endrohrblenden in Chrom; 45,7 cm (18") Leichtmetallräder im 5-Doppelspeichen-Design (R38) für S 350 d und S 350 d 4MATIC; 45,7 cm (18") Leichtmetallräder im 5-Doppelspeichen-Design (01R) für S 400 d 4MATIC; 45,7 cm (18") Leichtmetallräder im 10-Speichen-Design (R41) für S 450 4MATIC; 48,3 cm (19") Leichtmetallräder im 5-Doppelspeichen-Design (R55) für S 500 4MATIC; MULTIBEAM LED (642) und Heckleuchten in LED-Technik; Innen- und Außenspiegel fahrerseitig automatisch abblendend (249) inkl. Umfeldbeleuchtung mit Projektion des Markenlogos (587).
Für S 500 4MATIC: Wärme- und geräuschkämmendes sowie Infrarot reflektierendes Verbundsicherheitsglas (596).



45,7 cm (18") Leichtmetallräder im 10-Speichen-Design

vanadiumsilber lackiert mit
235/55 R 18 auf 8 J x 18 ET 37,5
Nicht mit Reifen mit Notlaufeigenschaften (R66) oder Bremsanlage mit größeren Bremsscheiben (U29)



R41

0,00
0,00

○ ○ - S - ○ ○ - S -

45,7 cm (18") Leichtmetallräder im 5-Doppelspeichen-Design

aerodynamisch optimiert, schwarz lackiert und glanzgedreht mit
235/55 R 18 auf 8 J x 18 ET 29
Nicht mit Reifen mit Notlaufeigenschaften (R66) oder Bremsanlage mit größeren Bremsscheiben (U29)



R38

0,00
0,00
696,00
600,00

S S - - - S S - - -

45,7 cm (18") Leichtmetallräder im 5-Doppelspeichen-Design

aerodynamisch optimiert, schwarz lackiert und glanzgedreht mit
255/50 R 18 auf 8 J x 18 ET 37
Nicht mit Reifen mit Notlaufeigenschaften (R66) oder Bremsanlage mit größeren Bremsscheiben (U29)



01R







928,00
800,00

● ● S ● ○ ● ● S ● ○

Code	Preis Euro inkl. MwSt. exkl. MwSt.	kurzer Radstand					langer Radstand				
		S 350 d	S 350 d 4MATIC	S 400 d 4MATIC	S 450 4MATIC	S 500 4MATIC	S 350 d	S 350 d 4MATIC	S 400 d 4MATIC	S 450 4MATIC	S 500 4MATIC
	0,00 0,00	S	S	S	S	S	S	S	S	S	S
R41	0,00 0,00	○	○	-	S	-	○	○	-	S	-
R38	0,00 0,00 696,00 600,00	S	S	-	-	-	S	S	-	-	-
01R	928,00 800,00	●	●	S	●	○	●	●	S	●	○

Design.

Lines und Design-Pakete Serienausstattung Exterieur

	Code	Preis Euro inkl. MwSt. exkl. MwSt.	kurzer Radstand					langer Radstand					
			S 350 d	S 350 d 4MATIC	S 400 d 4MATIC	S 450 4MATIC	S 500 4MATIC	S 350 d	S 350 d 4MATIC	S 400 d 4MATIC	S 450 4MATIC	S 500 4MATIC	
48,3 cm (19") Leichtmetallräder im 5-Doppelspeichen-Design aerodynamisch optimiert, schwarz lackiert und glanzgedreht mit 255/45 R 19 auf 8,5 J x 19 ET 31,5		R55	2.494,00 2.150,00 1.566,00 1.350,00	●	●	-	●	S	●	●	-	●	S
45,7 cm (18") Leichtmetallräder im 10-Speichen-Design vanadiumsilber lackiert mit 255/50 R 18 auf 8 J x 18 ET 37,5 Nicht mit Reifen mit Notlaufeigenschaften (R66) oder Bremsanlage mit größeren Bremsscheiben (U29)		51R	0,00 0,00 232,00 200,00	○	○	○	-	○	○	○	○	-	○
48,3 cm (19") Leichtmetallräder im 5-Doppelspeichen-Design vanadiumsilber lackiert mit 255/45 R 19 auf 8,5 J x 19 ET 31,5		77R	1.740,00 1.500,00 812,00 700,00	●	●	-	●	○	●	●	-	●	○
48,3 cm (19") Leichtmetallräder im 5-Doppelspeichen-Design vanadiumsilber lackiert mit VA 255/45 R 19 auf 8,5 J x 19 ET 31,5, HA 285/40 R 19 auf 10 J x 19 ET 48,1 Nicht mit Hinterachslenkung (216) oder Reifen mit Notlaufeigenschaften (R66)		R90	1.972,00 1.700,00 1.044,00 900,00	●	●	-	●	○	●	●	-	●	○
48,3 cm (19") Leichtmetallräder im Viel-Doppelspeichen-Design thuliumsilber lackiert mit 255/45 R 19 auf 8,5 J x 19 ET 31,5		15R	2.494,00 2.150,00 1.566,00 1.350,00	●	●	-	●	○	●	●	-	●	○
48,3 cm (19") Leichtmetallräder im Viel-Doppelspeichen-Design aerodynamisch optimiert, schwarz lackiert und glanzgedreht mit 255/45 R 19 auf 8,5 J x 19 ET 31,5		R60	2.494,00 2.150,00 1.566,00 1.350,00	●	●	-	●	○	●	●	-	●	○

Design.

Lines und Design-Pakete Serienausstattung Exterieur

48,3 cm (19") Leichtmetallräder im Viel-Doppelspeichen-Design
aerodynamisch optimiert, schwarz lackiert und glanzgedreht mit
VA 255/45 R 19 auf 8,5 J x 19 ET 31,5, HA 285/40 R 19 auf 10 J x 19 ET 48,1
Nicht mit Hinterachslenkung (216) oder Reifen mit Notlaufeigenschaften (R66)



Code

10R

Preis Euro
inkl. MwSt.
exkl. MwSt.

2.668,00
2.300,00
1.740,00
1.500,00
174,00
150,00

48,3 cm (19") Leichtmetallräder im Viel-Doppelspeichen-Design
thuliumsilber lackiert mit
VA 255/45 R 19 auf 8,5 J x 19 ET 31,5, HA 285/40 R 19 auf 10 J x 19 ET 48,1
Nicht mit Hinterachslenkung (216) oder Reifen mit Notlaufeigenschaften (R66)



R16

2.668,00
2.300,00
1.740,00
1.500,00
174,00
150,00

50,8 cm (20") Leichtmetallräder im Viel-Doppelspeichen-Design
aerodynamisch optimiert, schwarz lackiert und glanzgedreht mit
255/40 R 20 auf 9 J x 20 ET 34



R42

3.538,00
3.050,00
2.610,00
2.250,00
1.044,00
900,00

50,8 cm (20") Leichtmetallräder im Vielspeichen-Design
matt schwarz lackiert und glanzgedreht mit
255/40 R 20 auf 9 J x 20 ET 34



60R

3.886,00
3.350,00
2.958,00
2.550,00
1.392,00
1.200,00

50,8 cm (20") Leichtmetallräder im Vielspeichen-Design
matt schwarz lackiert und glanzgedreht mit
VA 255/40 R 20 auf 9 J x 20 ET 34, HA 285/35 R 20 auf 10 J x 20 ET 48,1
Nicht mit Hinterachslenkung (216)



17R

4.060,00
3.500,00
3.132,00
2.700,00
1.566,00
1.350,00

kurzer Radstand					langer Radstand				
S 350 d	S 350 d 4MATIC	S 400 d 4MATIC	S 450 4MATIC	S 500 4MATIC	S 350 d	S 350 d 4MATIC	S 400 d 4MATIC	S 450 4MATIC	S 500 4MATIC
●	●	-	●	-	●	●	-	●	-
-	-	●	-	-	-	-	●	-	-
-	-	-	-	●	-	-	-	-	●
●	●	-	●	-	●	●	-	●	-
-	-	●	-	-	-	-	●	-	-
-	-	-	-	●	-	-	-	-	●
●	●	-	●	-	●	●	-	●	-
-	-	●	-	-	-	-	●	-	-
-	-	-	-	●	-	-	-	-	●
●	●	-	●	-	●	●	-	●	-
-	-	●	-	-	-	-	●	-	-
-	-	-	-	●	-	-	-	-	●

Design.

Lines und Design-Pakete Serienausstattung Exterieur

50,8 cm (20") Schmiederäder im 10-Doppelspeichen-Design
255/40 R 20 auf 9 J x 20 ET 34



Code

R73

Preis Euro
inkl. MwSt.
exkl. MwSt.

5.858,00
5.050,00
4.930,00
4.250,00
3.364,00
2.900,00

50,8 cm (20") Schmiederäder im 10-Doppelspeichen-Design
VA 255/40 R 20 auf 9 J x 20 ET 34, HA 285/35 R 20 auf 10 J x 20 ET 48,1
Nicht mit Hinterachslenkung (216)



R51

6.032,00
5.200,00
5.104,00
4.400,00
3.538,00
3.050,00

	kurzer Radstand					langer Radstand				
	S 350 d	S 350 d 4MATIC	S 400 d 4MATIC	S 450 4MATIC	S 500 4MATIC	S 350 d	S 350 d 4MATIC	S 400 d 4MATIC	S 450 4MATIC	S 500 4MATIC
R73	●	●	-	●	-	●	●	-	●	-
	-	-	●	-	-	-	-	●	-	-
	-	-	-	-	●	-	-	-	-	●
R51	●	●	-	●	-	●	●	-	●	-
	-	-	●	-	-	-	-	●	-	-
	-	-	-	-	●	-	-	-	-	●

Bitte beachten Sie: Je geringer bei einer bestimmten Radgröße der Querschnitt der Reifen ist, desto schlechter ist der Fahrkomfort auf schlechten Straßen. Abroll- und Dämpfungskomfort nehmen ab und die Gefahr, dass es beim Überfahren von Hindernissen zu Beschädigung von Reifen und Rädern kommt, steigt.

Design.

Lines und Design-Pakete Serienausstattung Interieur

Elemente der Serienausstattung Interieur: Fahrer-Display mit 12,3"-Bildschirmdiagonale; OLED Zentral-Display als Touchscreen mit 12,8"-Bildschirmdiagonale; MBUX Navigation Premium (PBG); Klimatisierungsautomatik THERMOTRONIC (581); EASY-ENTRY-System zum erleichterten Ein- und Aussteigen des Fahrers; Memory-Paket (P64) inkl. Fingerabdruck Scanner (321); Sitzheizung für Fahrer und Beifahrer (873); Polster Leder schwarz (201); Multifunktionslenkrad in Leder Nappa (L2B); Zierelemente Holz Pappel anthrazit offenporig (H02); Mittelkonsole Glasoptik schwarz (726); Innenhimmel Stoff, je nach gewählter Polster in Beige (55U), Nevagrau (58U) oder Schwarz (51U); Ambientebeleuchtung (891); 2 Gepäcknetze im Kofferraum (je nach Sonderausstattung nur ein Gepäcknetz); Smartphone Integration (14U); Netz im Beifahrerfußraum; Kabelloses Ladesystem für mobile Endgeräte (897); 2 USB-C Anschlüsse vorne, 2 USB-C Anschlüsse im Fond; Kommunikationsmodul (LTE) für die Nutzung von Mercedes me connect Diensten (383); Steckdose 12 V in der Mittelkonsole hinten sowie im Beifahrerfußraum; Starre Sitzbank inkl. verstell- und versenkbaren Kopfstützen und Armauflage; Soundsystem mit 9 Lautsprechern; Servoschließen (883); Fahrassistenz-Paket (P20); Park-Paket mit Rückfahrkamera (P44); AIRMATIC (489); 9G-TRONIC (421); DYNAMIC SELECT; ATTENTION ASSIST; Verkehrszeichen-Assistent (513); Seitenwind-Assistent; PRE-SAFE® System inkl. PRE-SAFE Sound.



Polster Leder schwarz

Inklusive Innenhimmel Stoff schwarz (51U), optional ohne Mehrpreis Innenhimmel Stoff nevagrau (58U)
Nicht mit Zierelemente designo Holz Walnuss braun offenporig aluminium lines (H38)



Code 201

Preis Euro
inkl. MwSt.
exkl. MwSt. 0,00
0,00

Polster Leder sienabraun/schwarz

Inklusive Innenhimmel Stoff schwarz (51U)
Nicht mit Zierelemente designo Holz Walnuss braun offenporig aluminium lines (H38)

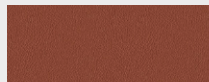

Code 204

Preis Euro
inkl. MwSt.
exkl. MwSt. 406,00
350,00

Polster Leder macchiato beige/magmagrau

Inklusive Innenhimmel Stoff beige (55U)
Nicht mit Zierelemente designo Holz Walnuss braun offenporig aluminium lines (H38)

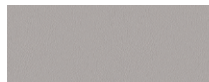

Code 205

Preis Euro
inkl. MwSt.
exkl. MwSt. 406,00
350,00

Polster Leder Nappa schwarz

Inklusive Innenhimmel Stoff schwarz (51U), optional ohne Mehrpreis Innenhimmel Stoff nevagrau (58U)

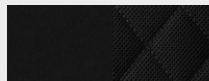

Code 801

Preis Euro
inkl. MwSt.
exkl. MwSt. 2.204,00
1.900,00

Polster Leder Nappa sienabraun/schwarz

Inklusive Innenhimmel Stoff schwarz (51U)



Code 804

Preis Euro
inkl. MwSt.
exkl. MwSt. 2.610,00
2.250,00

Code	Preis Euro inkl. MwSt. exkl. MwSt.	kurzer Radstand					langer Radstand					
		S 350 d	S 350 d 4MATIC	S 400 d 4MATIC	S 450 4MATIC	S 500 4MATIC	S 350 d	S 350 d 4MATIC	S 400 d 4MATIC	S 450 4MATIC	S 500 4MATIC	
	0,00 0,00	S	S	S	S	S	S	S	S	S	S	S
201	0,00 0,00	S	S	S	S	S	S	S	S	S	S	S
204	406,00 350,00	●	●	●	●	●	●	●	●	●	●	●
205	406,00 350,00	●	●	●	●	●	●	●	●	●	●	●
801	2.204,00 1.900,00	●	●	●	●	●	●	●	●	●	●	●
804	2.610,00 2.250,00	●	●	●	●	●	●	●	●	●	●	●

Design.

Lines und Design-Pakete Serienausstattung Interieur

	Code	Preis Euro inkl. MwSt. exkl. MwSt.	kurzer Radstand					langer Radstand					
			S 350 d	S 350 d 4MATIC	S 400 d 4MATIC	S 450 4MATIC	S 500 4MATIC	S 350 d	S 350 d 4MATIC	S 400 d 4MATIC	S 450 4MATIC	S 500 4MATIC	
Polster Leder Nappa macchiato beige/magmagrau Inklusive Innenhimmel Stoff beige (55U)	805	2.610,00 2.250,00	●	●	●	●	●	●	●	●	●	●	●
Innenhimmel Stoff schwarz Nur mit Polster Leder schwarz (201), Polster Leder sienabraun/schwarz (204), Polster Leder Nappa schwarz (801) oder Leder Nappa sienabraun/schwarz (804)	51U	0,00 0,00	○	○	○	○	○	○	○	○	○	○	○
Innenhimmel Stoff beige Nur mit Polster Leder macchiato beige/magmagrau (205) oder Polster Leder Nappa macchiato beige/magmagrau (805)	55U	0,00 0,00	○	○	○	○	○	○	○	○	○	○	○
Innenhimmel Stoff nevagrau Nur mit Polster Leder schwarz (201) oder Polster Leder Nappa schwarz (801)	58U	0,00 0,00	○	○	○	○	○	○	○	○	○	○	○
Multifunktionslenkrad in Leder Nappa Das Multifunktionslenkrad in Leder Nappa vereint edle Materialien mit innovativem Bedienkomfort. Über die Touch-Bedienfelder steuern Sie die wichtigsten Fahrzeugfunktionen, ohne die Hände vom Lenkrad nehmen zu müssen.	L2B	0,00 0,00	S	S	S	S	S	S	S	S	S	S	S
Multifunktionslenkrad in Holz-Leder-Ausführung Das Multifunktionslenkrad in Holz-Leder-Ausführung vereint edle Materialien mit innovativem Bedienkomfort. Die Kombination von geschmeidigem Leder und Holz verwöhnt mit ihrer angenehmen Haptik und exklusiven Optik. Über die Touch-Bedienfelder steuern Sie die wichtigsten Fahrzeugfunktionen, ohne die Hände vom Lenkrad nehmen zu müssen. Mit Zierelemente designo Klavierlack schwarz flowing lines (H17), Holz Wurzelnuss braun glänzend (H29) oder Holz Pappel schwarz glänzend (H37) verfügbar ab Dezember 2020 Mit Zierelemente Metall-Mischgewebe schwarz/silber (H75) verfügbar ab Februar 2021 Nicht mit Zierelemente Holz Pappel anthrazit offenporig (H02) oder Zierelemente Holz Walnuss braun offenporig aluminium lines (H38)	L2D	719,20 620,00	●	●	●	●	●	●	●	●	●	●	●

● lieferbar gegen Mehrpreis

○ als Sonderausstattung ohne Mehrpreis lieferbar

S Serienausstattung

– nicht lieferbar

Abbildungen können Sonderausstattungen beinhalten.

Design.

Lines und Design-Pakete

AMG Line

Elemente der AMG Line Exterieur: AMG Frontschürze im A-Wing-Design mit großen Lufteinlässen und Finnen in Chrom sowie Frontsplitter in Chrom; AMG Heckschürze mit Diffusoroptik und Zierelement in Chrom; sichtbare Endrohrblenden in Chrom; Seitenschwellerverkleidungen mit Verbreiterung in Chrom; 48,3 cm (19") AMG Leichtmetallräder im 5-Doppelspeichen-Design (RZI), aerodynamisch optimiert, tantalgrau lackiert und glanzgedreht; 48,3 cm (19") AMG Leichtmetallräder im 5-Doppelspeichen-Design (RRG), aerodynamisch optimiert, tantalgrau lackiert und glanzgedreht, ohne Mischbereifung für Modelle mit Hinterachslenkung (216).

Elemente der AMG Line Interieur: Multifunktions-Sportlenkrad in Leder Nappa (L5C), unten abgeflacht, im Griffbereich perforiert, mit kapazitiven Touch-Control Buttons; AMG Pedalanlage aus gebürstetem Edelstahl mit Gumminoppen; AMG Fußmatten in Velours (U26).

Nicht mit Anhängervorrichtung mit ESP® Anhängerstabilisierung (550) und Fußmatten mit Paspel in Kontrastfarbe (U04) oder Fußmatten Velours (U12)



48,3 cm (19") AMG Leichtmetallräder im 5-Speichen-Design
aerodynamisch optimiert, tantalgrau lackiert und glanzgedreht mit
VA 255/45 R 19 auf 8,5 J x 19 ET 31,5, HA 285/40 R 19 auf 10 J x 19 ET 48,1
Nicht mit Hinterachslenkung (216) oder Reifen mit Notlaufeigenschaften (R66)



RZI **0,00**
0,00

48,3 cm (19") AMG Leichtmetallräder im 5-Speichen-Design
aerodynamisch optimiert, tantalgrau lackiert und glanzgedreht mit
255/45 R 19 auf 8,5 J x 19 ET 31,5
Nur mit Hinterachslenkung (216)



RRG **0,00**
0,00

50,8 cm (20") AMG Leichtmetallräder im Vielspeichen-Design
himalayagrau lackiert und glanzgedreht mit
VA 255/40 R 20 auf 9 J x 20 ET 34, HA 285/35 R 20 auf 10 J x 20 ET 48,1
Nicht mit Hinterachslenkung (216)



RVQ **1.218,00**
1.050,00

Code **Preis Euro**
inkl. MwSt.
exkl. MwSt.

	kurzer Radstand					langer Radstand				
	S 350 d	S 350 d 4MATIC	S 400 d 4MATIC	S 450 4MATIC	S 500 4MATIC	S 350 d	S 350 d 4MATIC	S 400 d 4MATIC	S 450 4MATIC	S 500 4MATIC
950	●	●	●	●	-	●	●	●	●	-
5.650,00	-	-	-	-	●	-	-	-	-	●
6.032,00										
5.200,00										
	S	S	S	S	S	S	S	S	S	S
	○	○	○	○	○	○	○	○	○	○
	●	●	●	●	●	●	●	●	●	●

Design.

Lines und Design-Pakete

AMG Line

	Code	Preis Euro inkl. MwSt. exkl. MwSt.	kurzer Radstand					langer Radstand				
			S 350 d	S 350 d 4MATIC	S 400 d 4MATIC	S 450 4MATIC	S 500 4MATIC	S 350 d	S 350 d 4MATIC	S 400 d 4MATIC	S 450 4MATIC	S 500 4MATIC
50,8 cm (20") AMG Leichtmetallräder im Vielspeichen-Design himalayagrau lackiert und glanzgedreht mit 255/40 R 20 auf 9 J x 20 ET 34 Nur mit Hinterachslenkung (216)	RVU	1.218,00 1.050,00	●	●	●	●	●	●	●	●	●	●
50,8 cm (20") AMG Leichtmetallräder im Vielspeichen-Design hochglanzschwarz lackiert und glanzgedreht mit VA 255/40 R 20 auf 9 J x 20 ET 34, HA 285/35 R 20 auf 10 J x 20 ET 48,1 Nicht mit Hinterachslenkung (216)	RVR	1.566,00 1.350,00	●	●	●	●	●	●	●	●	●	●
50,8 cm (20") AMG Leichtmetallräder im Vielspeichen-Design hochglanzschwarz lackiert und glanzgedreht mit 255/40 R 20 auf 9 J x 20 ET 34 Nur mit Hinterachslenkung (216)	RVV	1.566,00 1.350,00	●	●	●	●	●	●	●	●	●	●
53,3 cm (21") AMG Leichtmetallräder im Vielspeichen-Design himalayagrau lackiert und glanzgedreht mit VA 255/35 R 21 auf 9 J x 21 ET 34, HA 285/30 R 21 auf 10 J x 21 ET 48 Nicht mit Hinterachslenkung (216) oder Reifen mit Notlaufeigenschaften (R66)	RWK	2.436,00 2.100,00	●	●	●	●	●	●	●	●	●	●
53,3 cm (21") AMG Leichtmetallräder im 5-Doppelspeichen-Design hochglanzschwarz lackiert und glanzgedreht mit VA 255/35 R 21 auf 9 J x 21 ET 34, HA 285/30 R 21 auf 10 J x 21 ET 48 Nicht mit Hinterachslenkung (216) oder Reifen mit Notlaufeigenschaften (R66)	RWN	2.784,00 2.400,00	●	●	●	●	●	●	●	●	●	●

Bitte beachten Sie: Je geringer bei einer bestimmten Radgröße der Querschnitt der Reifen ist, desto schlechter ist der Fahrkomfort auf schlechten Straßen. Abroll- und Dämpfungskomfort nehmen ab und die Gefahr, dass es beim Überfahren von Hindernissen zu Beschädigung von Reifen und Rädern kommt, steigt.

Design.

Lines und Design-Pakete AMG Line

	Code	Preis Euro inkl. MwSt. exkl. MwSt.	kurzer Radstand					langer Radstand					
			S 350 d	S 350 d 4MATIC	S 400 d 4MATIC	S 450 4MATIC	S 500 4MATIC	S 350 d	S 350 d 4MATIC	S 400 d 4MATIC	S 450 4MATIC	S 500 4MATIC	
Polster Leder schwarz Inklusive Innenhimmel Stoff schwarz (51U), optional ohne Mehrpreis Innenhimmel Stoff nevagrau (58U) Nicht mit Zierelemente designo Holz Walnuss braun offenporig aluminium lines (H38)	201	0,00 0,00	S	S	S	S	S	S	S	S	S	S	S
Polster Leder sienabraun/schwarz Inklusive Innenhimmel Stoff schwarz (51U) Nicht mit Zierelemente designo Holz Walnuss braun offenporig aluminium lines (H38)	204	406,00 350,00	●	●	●	●	●	●	●	●	●	●	●
Polster Leder macchiato beige/magmagrau Inklusive Innenhimmel Stoff beige (55U) Nicht mit Zierelemente designo Holz Walnuss braun offenporig aluminium lines (H38)	205	406,00 350,00	●	●	●	●	●	●	●	●	●	●	●
Polster Leder Nappa schwarz Inklusive Innenhimmel Stoff schwarz (51U), optional ohne Mehrpreis Innenhimmel Stoff nevagrau (58U)	801	2.204,00 1.900,00	●	●	●	●	●	●	●	●	●	●	●
Polster Leder Nappa sienabraun/schwarz Inklusive Innenhimmel Stoff schwarz (51U)	804	2.610,00 2.250,00	●	●	●	●	●	●	●	●	●	●	●
Polster Leder Nappa macchiato beige/magmagrau Inklusive Innenhimmel Stoff beige (55U)	805	2.610,00 2.250,00	●	●	●	●	●	●	●	●	●	●	●
Innenhimmel Stoff schwarz Nur mit Polster Leder schwarz (201), Polster Leder sienabraun/schwarz (204), Polster Leder Nappa schwarz (801) oder Leder Nappa sienabraun/schwarz (804)	51U	0,00 0,00	○	○	○	○	○	○	○	○	○	○	○
Innenhimmel Stoff beige Nur mit Polster Leder macchiato beige/magmagrau (205) oder Polster Leder Nappa macchiato beige/magmagrau (805)	55U	0,00 0,00	○	○	○	○	○	○	○	○	○	○	○

Design.

Lines und Design-Pakete

AMG Line

Innenhimmel Stoff nevagrau

Nur mit Polster Leder schwarz (201) oder Polster Leder Nappa schwarz (801)



Code

58U

Preis Euro
inkl. MwSt.
exkl. MwSt.

0,00
0,00

AMG Fußmatten

Die eleganten schwarzen Fußmatten mit AMG Schriftzug fügen sich harmonisch in das Interieur-Design ein und schützen den Fußraum effektiv vor Verschmutzungen. Sie können die AMG Fußmatten bei Bedarf im Handumdrehen herausnehmen, saugen oder reinigen.



U26

0,00
0,00

Multifunktions-Sportlenkrad in Leder Nappa

Das Multifunktions-Sportlenkrad in Leder Nappa ist unten abgeflacht und im Griffbereich tiefgeprägt – eine hervorragende Voraussetzung für sportliches Fahren. Das hochwertige, weiche Nappaleder ist ein Qualitätserlebnis für sich. Über die Touch-Bedienfelder steuern Sie die wichtigsten Fahrzeugfunktionen, ohne die Hände vom Lenkrad nehmen zu müssen.



L5C

0,00
0,00

Multifunktionslenkrad in Holz-Leder-Ausführung

Das Multifunktionslenkrad in Holz-Leder-Ausführung vereint edle Materialien mit innovativem Bedienkomfort. Die Kombination von geschmeidigem Leder und Holz verwöhnt mit ihrer angenehmen Haptik und exklusiven Optik. Über die Touch-Bedienfelder steuern Sie die wichtigsten Fahrzeugfunktionen, ohne die Hände vom Lenkrad nehmen zu müssen.

Mit Zierelemente designo Klavierlack schwarz flowing lines (H17), Holz Wurzelnuss braun glänzend (H29) oder Holz Pappel schwarz glänzend (H37) verfügbar ab Dezember 2020

Mit Zierelemente Metall-Mischgewebe schwarz/silber (H75) verfügbar ab Februar 2021

Nicht mit Zierelemente Holz Pappel anthrazit offenporig (H02) oder Zierelemente designo Holz Walnuss braun offenporig aluminium lines (H38)



L2D

7 19,20
620,00

kurzer Radstand					langer Radstand				
S 350 d	S 350 d 4MATIC	S 400 d 4MATIC	S 450 4MATIC	S 500 4MATIC	S 350 d	S 350 d 4MATIC	S 400 d 4MATIC	S 450 4MATIC	S 500 4MATIC
○	○	○	○	○	○	○	○	○	○
S	S	S	S	S	S	S	S	S	S
S	S	S	S	S	S	S	S	S	S
●	●	●	●	●	●	●	●	●	●

Design.

Lines und Design-Pakete

Night-Paket

Elemente des Night-Pakets: Frontsplitter und Finnen in den Lufteinlässen in Schwarz hochglänzend; verbreiterte Seitenschweller mit Einleger in Schwarz hochglänzend; Zierelement an der Heckschürze in Schwarz hochglänzend; Außenspiegelgehäuse in Schwarz hochglänzend.

Nur mit AMG Line (950)



48,3 cm (19") AMG Leichtmetallräder im 5-Speichen-Design
aerodynamisch optimiert, tantalgrau lackiert und glanzgedreht mit
VA 255/45 R 19 auf 8,5 J x 19 ET 31,5, HA 285/40 R 19 auf 10 J x 19 ET 48,1
Nicht mit Hinterachslenkung (216) oder Reifen mit Notlaufeigenschaften (R66)



Code
P55
Preis Euro
inkl. MwSt.
exkl. MwSt.
870,00
750,00

48,3 cm (19") AMG Leichtmetallräder im 5-Speichen-Design
aerodynamisch optimiert, tantalgrau lackiert und glanzgedreht mit
255/45 R 19 auf 8,5 J x 19 ET 31,5
Nur mit Hinterachslenkung (216)



Code
RRG
Preis Euro
inkl. MwSt.
exkl. MwSt.
0,00
0,00

50,8 cm (20") AMG Leichtmetallräder im Vielspeichen-Design
himalayagrau lackiert und glanzgedreht mit
VA 255/40 R 20 auf 9 J x 20 ET 34, HA 285/35 R 20 auf 10 J x 20 ET 48,1
Nicht mit Hinterachslenkung (216)



Code
RVQ
Preis Euro
inkl. MwSt.
exkl. MwSt.
1.218,00
1.050,00

50,8 cm (20") AMG Leichtmetallräder im Vielspeichen-Design
himalayagrau lackiert und glanzgedreht mit
255/40 R 20 auf 9 J x 20 ET 34
Nur mit Hinterachslenkung (216)



Code
RVU
Preis Euro
inkl. MwSt.
exkl. MwSt.
1.218,00
1.050,00

kurzer Radstand					langer Radstand				
S 350 d	S 350 d 4MATIC	S 400 d 4MATIC	S 450 4MATIC	S 500 4MATIC	S 350 d	S 350 d 4MATIC	S 400 d 4MATIC	S 450 4MATIC	S 500 4MATIC
●	●	●	●	●	●	●	●	●	●
S	S	S	S	S	S	S	S	S	S
○	○	○	○	○	○	○	○	○	○
●	●	●	●	●	●	●	●	●	●
●	●	●	●	●	●	●	●	●	●

Design.

Lines und Design-Pakete Night-Paket

50,8 cm (20") AMG Leichtmetallräder im Vielspeichen-Design
hochglanzschwarz lackiert und glanzgedreht mit
VA 255/40 R 20 auf 9 J x 20 ET 34, HA 285/35 R 20 auf 10 J x 20 ET 48,1
Nicht mit Hinterachslenkung (216)



Code

RVR

Preis Euro
inkl. MwSt.
exkl. MwSt.

1.566,00
1.350,00

50,8 cm (20") AMG Leichtmetallräder im Vielspeichen-Design
hochglanzschwarz lackiert und glanzgedreht mit
255/40 R 20 auf 9 J x 20 ET 34
Nur mit Hinterachslenkung (216)



RVV

1.566,00
1.350,00

53,3 cm (21") AMG Leichtmetallräder im Vielspeichen-Design
himalayagrau lackiert und glanzgedreht mit
VA 255/35 R 21 auf 9 J x 21 ET 34, HA 285/30 R 21 auf 10 J x 21 ET 48
Nicht mit Hinterachslenkung (216) oder Reifen mit Notlaufeigenschaften (R66)



RWK

2.436,00
2.100,00

53,3 cm (21") AMG Leichtmetallräder im 5-Doppelspeichen-Design
hochglanzschwarz lackiert und glanzgedreht mit
VA 255/35 R 21 auf 9 J x 21 ET 34, HA 285/30 R 21 auf 10 J x 21 ET 48
Nicht mit Hinterachslenkung (216) oder Reifen mit Notlaufeigenschaften (R66)



RWN

2.784,00
2.400,00

kurzer Radstand					langer Radstand				
S 350 d	S 350 d 4MATIC	S 400 d 4MATIC	S 450 4MATIC	S 500 4MATIC	S 350 d	S 350 d 4MATIC	S 400 d 4MATIC	S 450 4MATIC	S 500 4MATIC
●	●	●	●	●	●	●	●	●	●
●	●	●	●	●	●	●	●	●	●
●	●	●	●	●	●	●	●	●	●
●	●	●	●	●	●	●	●	●	●

Bitte beachten Sie: Je geringer bei einer bestimmten Radgröße der Querschnitt der Reifen ist, desto schlechter ist der Fahrkomfort auf schlechten Straßen. Abroll- und Dämpfungskomfort nehmen ab und die Gefahr, dass es beim Überfahren von Hindernissen zu Beschädigung von Reifen und Rädern kommt, steigt.

Design.

Lines und Design-Pakete Exklusiv-Paket

Elemente des Exklusiv-Paket: Sitze in Polyester Leder Exklusiv Nappa im Rauten-Design mit Perforation und Ziernaht; zusätzlich mit Leder Nappa bezogene Elemente: Instrumententafel inklusive Handschuhkasten, Mittelkonsole vorn, Türverkleidungen vorn und hinten, Mittelarmlehne hinten und Haltegriffe; Innenhimmel und Sonnenblenden in Mikrofaser DINAMICA; Zierelemente-Paket Exklusiv (735); Einstiegsleisten mit „Mercedes-Benz“ Schriftzug beleuchtet (U25), bei S-Klasse Langversion vorn und hinten beleuchtet; Kofferraumladekante in Edelstahl, Griff im Ladeboden in Chrom (B05); Fußmatten mit Paspel in Kontrastfarbe (U04) oder Fußmatte (U26) mit AMG Line (950).
Nur mit Fondsitze elektrisch einstellbar inklusive Memory-Funktion (223), Sitzklimatisierung im Fond (402) und Sonnenschutz-Paket (P09)
Für Fahrzeuge mit kurzem Radstand nur mit Panorama-Schiebedach (413)

Mit AMG Line (950)



Polster Leder Exklusiv Nappa schwarz

Inklusive Innenhimmel Mikrofaser DINAMICA schwarz (61U); optional Innenhimmel Mikrofaser DINAMICA nevgrau (68U)



501

0,00
0,00

Polster Leder Exklusiv Nappa sienabraun/schwarz

Inklusive Innenhimmel Mikrofaser DINAMICA schwarz (61U)

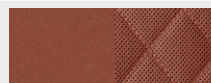

504

0,00
0,00

Polster Leder Exklusiv Nappa macchiatobeige/magmagrau

Inklusive Innenhimmel Mikrofaser DINAMICA beige (65U)

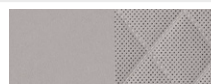

505

0,00
0,00

Polster Leder Exklusiv Nappa karminrot/schwarz

Inklusive Innenhimmel Mikrofaser DINAMICA schwarz (61U)



507

0,00
0,00

Polster Leder Exklusiv Nappa silbergrau/schwarz

Inklusive Innenhimmel Mikrofaser DINAMICA nevgrau (68U); optional Innenhimmel Mikrofaser DINAMICA schwarz (61U)



508

0,00
0,00

Code

Preis Euro
inkl. MwSt.
exkl. MwSt.

kurzer Radstand					langer Radstand				
S 350 d	S 350 d 4MATIC	S 400 d 4MATIC	S 450 4MATIC	S 500 4MATIC	S 350 d	S 350 d 4MATIC	S 400 d 4MATIC	S 450 4MATIC	S 500 4MATIC
●	●	●	●	●	●	●	●	●	●
●	●	●	●	●	●	●	●	●	●
S	S	S	S	S	S	S	S	S	S
○	○	○	○	○	○	○	○	○	○
○	○	○	○	○	○	○	○	○	○
○	○	○	○	○	○	○	○	○	○
○	○	○	○	○	○	○	○	○	○





Design.

Lines und Design-Pakete Exklusiv-Paket

	Code	Preis Euro inkl. MwSt. exkl. MwSt.	kurzer Radstand					langer Radstand					
			S 350 d	S 350 d 4MATIC	S 400 d 4MATIC	S 450 4MATIC	S 500 4MATIC	S 350 d	S 350 d 4MATIC	S 400 d 4MATIC	S 450 4MATIC	S 500 4MATIC	
Innenhimmel Mikrofaser DINAMICA schwarz Farbtonänderung Farbtonänderung bei Polster Leder Exklusiv Nappa silbergrau/schwarz (508)	61U	0,00 0,00 406,00 350,00	○	○	○	○	○	○	○	○	○	○	○
Innenhimmel Mikrofaser DINAMICA beige Nur mit Polster Leder Exklusiv Nappa macchiatobeige/magmagrau (505)	65U	0,00 0,00	○	○	○	○	○	○	○	○	○	○	○
Innenhimmel Mikrofaser DINAMICA nevgrau Farbtonänderung Farbtonänderung bei Polster Leder Exklusiv Nappa schwarz (501)	68U	0,00 0,00 406,00 350,00	○	○	○	○	○	○	○	○	○	○	○
Fußmatten mit Paspel in Kontrastfarbe Nur mit Exklusiv-Paket (P34) Nicht mit AMG Line (950)	U04	0,00 0,00	S	S	S	S	S	S	S	S	S	S	S

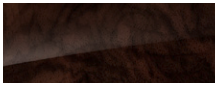

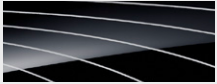
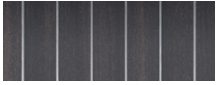



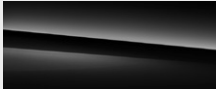
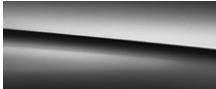

Design.

Zierelemente

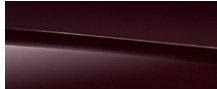
		Code	Preis Euro inkl. MwSt. exkl. MwSt.	Serienausstattung Interieur	AMG Line (950)	Exklusiv-Paket (P34)
Zierelemente Holz Pappel anthrazit offenporig Nicht mit Multifunktionslenkrad in Holz-Leder-Ausführung (L2D)		H02	0,00 0,00	S	○	○
Zierelemente Holz Wurzelnuss braun glänzend		H29	452,40 390,00	●	●	●
Zierelemente Holz Pappel schwarz glänzend		H37	510,40 440,00	●	●	●
Zierelemente Metall-Mischgewebe schwarz/silber Verfügbar voraussichtlich ab Februar 2021		H75	986,00 850,00	●	●	●
Zierelemente designo Klavierlack schwarz flowing lines Verfügbar voraussichtlich ab Dezember 2020		H17	1.508,00 1.300,00	●	●	●
Zierelemente designo Holz Walnuss braun offenporig aluminium lines Verfügbar voraussichtlich ab Februar 2021 Nicht mit Polster Leder schwarz (201), Polster Leder sienabraun/schwarz (204), Polster Leder macchiato beige/ magma grau (205) oder Multifunktionslenkrad in Holz-Leder-Ausführung (L2D)		H38	3.712,00 3.200,00	●	●	●
Zierelemente-Paket Exklusiv Das Zierelemente-Paket Exklusiv verleiht Ihrem Innenraum eine individuelle Ausstrahlung. Spannende Kontraste setzen Sie mit zusätzlichen Zierelementen an den Rückseiten der vorderen Sitzlehnen und je nach Ausstattung an der klappbaren Armlehne im Fond. Fondpassagiere genießen somit eine gesteigerte Wertanmutung. Zierelement an der klappbaren Armlehne im Fond, nicht mit First-Class Fond (224) Nur mit Exklusiv-Paket (P34)		735	0,00 0,00	-	-	S

Design.

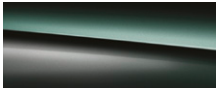
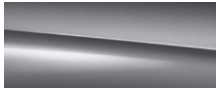
Lacke

	Preis Euro inkl. MwSt. exkl. MwSt.	kurzer Radstand					langer Radstand				
		S 350 d	S 350 d 4MATIC	S 400 d 4MATIC	S 450 4MATIC	S 500 4MATIC	S 350 d	S 350 d 4MATIC	S 400 d 4MATIC	S 450 4MATIC	S 500 4MATIC
Uni-Lacke  schwarz (040)	0,00 0,00	S	S	S	S	S	S	S	S	S	S
Metallic-Lacke    obsidianschwarz (197) onyxschwarz (346) rubellitrot (660)    graphitgrau (831) mojavasilber (859) hightechsilber (922)    smaragdgrün (989) selenitgrau (992) anthrazitblau (998)	1.148,40 990,00	●	●	●	●	○	●	●	●	●	○
designo Lacke  designo diamantweiß bright (799)	2.006,80 1.730,00 858,40 740,00	●	●	●	●	-	●	●	●	●	-

Rubellitrot metallic (660) nicht mit Polster Leder sienabraun/schwarz (204), Polster Leder Exklusiv Nappa sienabraun/schwarz (504) oder Polster Leder Nappa sienabraun/schwarz (804)
 Smaragdgrün metallic (989) und anthrazitblau metallic (998) nicht mit Polster Leder Exklusiv Nappa karminrot/schwarz (507)

Design.

Kombinationsmöglichkeiten Polster und Lacke

Code	Leder	schwarz	sienabraun/schwarz	macchiato beige /magma grau	Leder Nappa	schwarz	sienabraun/schwarz	macchiato beige /magma grau	Leder Exklusiv Nappa	schwarz	sienabraun/schwarz	macchiato beige /magma grau	karmirotschwarz	silbergrau/schwarz
	201	204	205	801	804	805	501	504	505	507	508			
Uni-Lacke														
schwarz	040	●	●	●	●	●	●	●	●	●	●	●	●	●
Metallic-Lacke														
obsidianschwarz	197	●	●	●	●	●	●	●	●	●	●	●	●	●
onyxschwarz	346	●	●	●	●	●	●	●	●	●	●	○	●	●
rubellitrot	660	●	-	●	●	-	●	-	●	○	●	○	●	●
graphitgrau	831	●	●	●	●	●	●	●	●	●	●	●	●	●
mojavesilber	859	●	●	●	●	●	●	●	●	●	●	●	●	●
hightechsilber	922	●	●	●	●	●	●	●	●	●	●	●	●	●
smaragdgrün	989	●	●	●	●	●	●	●	●	●	●	-	●	●
selenitgrau	992	●	●	●	●	●	●	●	●	●	●	●	●	●
anthrazitblau	998	●	●	○	●	●	○	●	●	○	-	●	●	●
designo Lacke														
designo diamantweiß bright	799	●	●	●	●	●	●	●	●	●	●	●	●	●

● empfehlenswert ○ möglich – nicht lieferbar

Serien- und Sonderausstattung.



Exterieur	26
Licht und Sicht	26
Schließsysteme	26
Scheiben und Spiegel	28
Dachsysteme	29
Anhängevorrichtung	29
Räder	30
Winterkomplettträger	30
Interieur	32
Sitze	34
Fußraum	36
Klimatisierung	37
Ablagen	38
Koffer- und Laderaum	39
Sicherheit und Assistenzsysteme	40
Parken und Rangieren	42
Infotainment, Navigation und Kommunikation	44
Technik	50
Antrieb	51
Fahrwerk	52

Serien- und Sonderausstattung.

Exterieur

Licht und Sicht

Umfeldbeleuchtung mit Projektion des Markenlogos

Eine Funktion, die auch Ihre Emotionen anspricht. Denn die Umfeldbeleuchtung projiziert das Markenlogo in LED-Technik neben die geöffneten Vordertüren. Das inszeniert nicht nur einen attraktiven Hingucker in dunkler Umgebung. Außerdem steigen Sie mit dem zusätzlichen Licht auch komfortabler ein und aus.

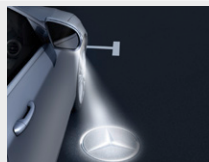

Code

587

Preis Euro
inkl. MwSt.
exkl. MwSt.

0,00
0,00

kurzer Radstand					langer Radstand				
S 350 d	S 350 d 4MATIC	S 400 d 4MATIC	S 450 4MATIC	S 500 4MATIC	S 350 d	S 350 d 4MATIC	S 400 d 4MATIC	S 450 4MATIC	S 500 4MATIC
S	S	S	S	S	S	S	S	S	S
S	S	S	S	S	S	S	S	S	S
●	●	●	●	●	●	●	●	●	●
S	S	S	S	S	S	S	S	S	S
●	●	●	●	●	●	●	●	●	●

MULTIBEAM LED

Ausgezeichnete Sicht: Die adaptiven MULTIBEAM LED Scheinwerfer reagieren mit einzeln steuerbaren LEDs auf die Verkehrssituation. Das Teilfernlicht spart andere Verkehrsteilnehmer aus, ohne diese zu blenden. Auch Abbiege- und Kurvenlicht sowie zahlreiche weitere Lichtfunktionen leuchten das Sichtfeld entsprechend der Fahrsituation optimal aus.

Nicht mit DIGITAL LIGHT (318)



642

0,00
0,00

DIGITAL LIGHT

Mit DIGITAL LIGHT erleben Sie ideale Lichtverhältnisse – optimal angepasst an andere Verkehrsteilnehmer und die Umgebung. Ein Modul mit über 1 Million Pixel erweitert MULTIBEAM LED. Das hochauflösende Licht hebt einzelne Bereiche gezielt hervor. Zudem assistiert Ihnen DIGITAL LIGHT mit Hinweisen auf der Fahrbahn und optimiert die Orientierung.

Nicht mit MULTIBEAM LED (642)



318

2.192,40
1.890,00

Schließsysteme

Fahrzeugschlüssel in Schwarz Hochglanz mit Zierrahmen in Chrom matt



0,00
0,00

Fahrzeugschlüssel in Schwarz Hochglanz mit Zierrahmen in Chrom Hochglanz



B67

116,00
100,00

● lieferbar gegen Mehrpreis

○ als Sonderausstattung ohne Mehrpreis lieferbar

S Serienausstattung

– nicht lieferbar

Serien- und Sonderausstattung.

Exterieur Schließsysteme

	Code	Preis Euro inkl. MwSt. exkl. MwSt.	kurzer Radstand					langer Radstand					
			S 350 d	S 350 d 4MATIC	S 400 d 4MATIC	S 450 4MATIC	S 500 4MATIC	S 350 d	S 350 d 4MATIC	S 400 d 4MATIC	S 450 4MATIC	S 500 4MATIC	
Fahrzeugschlüssel in Weiß Hochglanz mit Zierrahmen in Chrom Hochglanz 	B68	116,00 100,00	●	●	●	●	●	●	●	●	●	●	●
Servoschließen für Türen. So hört und fühlt sich Qualität an: Das Servoschließen zieht Türen sanft und nahezu geräuschlos ins Schloss. Sie müssen sie dazu nur bis zum ersten Einrasten schließen – den Rest übernimmt Ihr Fahrzeug für Sie. 	883	0,00 0,00	S	S	S	S	S	S	S	S	S	S	S
Kofferraumdeckel-Zusatzsicherung Transportieren Sie Wertgegenstände im Kofferraum mit höchstem Aufbruchschutz. Zwei zusätzliche massive Stahlelemente sind in dem Kofferraumdeckel integriert und erschweren damit erheblich einen Diebstahl. Nur mit Laderaum-Paket (942) 	884	220,40 190,00	●	●	●	●	●	●	●	●	●	●	●
Garagentoröffner im Innenspiegel integriert. Genießen Sie den außergewöhnlichen Bedienkomfort Ihres Mercedes-Benz, auch wenn Sie nach Hause kommen. Per einfachem Tastendruck öffnet der im Innenspiegel integrierte Garagentoröffner das mit ihm verbundene Tür- und Torsystem. Somit übernimmt der Garagentoröffner die Funktion einer separaten Fernbedienung – und macht diese damit überflüssig. Informationen über die Verwendung mit bestimmten Garagentorantrieben erhalten Sie über http://www.homelink.com/ 	231	261,00 225,00	●	●	●	●	●	●	●	●	●	●	●

● lieferbar gegen Mehrpreis

○ als Sonderausstattung ohne Mehrpreis lieferbar

S Serienausstattung

– nicht lieferbar

Serien- und Sonderausstattung.

Exterieur Schließsysteme

URBAN GUARD Fahrzeugschutz Plus

Das Paket URBAN GUARD Fahrzeugschutz Plus bietet eine Rundum-Überwachung. Es umfasst eine Einbruch- und Diebstahlwarnanlage sowie einen Abschleppschutz, der Lageveränderungen erkennen kann. Auch Bewegungen im Innenraum lösen optische und akustische Warnungen aus. Die Ortung gestohlener Fahrzeuge erhöht die Chance, Ihr Eigentum wiederzubeschaffen.

Der Innenraumschutz kann per Multimediasystem bei ausgeschalteter Zündung deaktiviert werden. Der Abschleppschutz ist nach dem Abschließen des Fahrzeugs über den elektronischen Schlüssel automatisch aktiv.

Die Ortung gestohlener Fahrzeuge ist unabhängig von der Fahrzeugortung, die ein Fahrzeugnutzer selbst aktivieren oder deaktivieren kann. Die Ortung gestohlener Fahrzeuge startet dagegen – in enger Abstimmung mit der Polizei – ausschließlich ein Mitarbeiter des Sicherheitscenters unseres zertifizierten Partners.

Für die Nutzung der Dienste ist eine Registrierung im Mercedes me Portal sowie die Zustimmung zu den Nutzungsbedingungen für die Mercedes me connect Dienste notwendig. Zusätzlich muss das jeweilige Fahrzeug mit dem Benutzerkonto verknüpft sein. Nach Ablauf der initialen Laufzeit können die Dienste kostenpflichtig verlängert werden. Die erstmalige Aktivierung der Dienste ist innerhalb von 1 Jahr ab Erstzulassung oder Inbetriebnahme durch den Kunden möglich, je nachdem was zuerst erfolgt.



Code

Preis Euro
inkl. MwSt.
exkl. MwSt.

P82

835,20
720,00

KEYLESS-GO mit flächenbündigen Türgriffen

Mit KEYLESS-GO hat die Schlüsselsuche ein Ende. Sobald das Komfortsystem Ihren Schlüssel in unmittelbarer Fahrzeugnähe erkennt, fahren die flächenbündigen Türgriffe automatisch aus. Wenn Sie losfahren oder die Türen verriegeln, fahren sie ein und sind elegant im Seitendesign integriert – ein eindeutiger technischer und optischer Vorteil für Sie.

Wenn sich der elektronische Fahrzeugschlüssel mehrmals in den Erkennungsbereich hinein- und wieder herausbewegt oder sich längere Zeit in diesem Bereich befindet und dabei die Türen nicht geöffnet werden, erfolgt kein automatisches Ausfahren der Türgriffe mehr. Nach der nächsten Verriegelung wird das System zurückgesetzt und ist wieder aktiv.



889

1.392,00
1.200,00

Scheiben und Spiegel

Wärme- und geräuschkämmendes sowie Infrarot reflektierendes Verbundsicherheitsglas

rundum. Erleben Sie ausgezeichneten Geräuschkomfort und damit mehr Ruhe: Die Schallisolierung reduziert störende Außengeräusche deutlich. Entspannte Unterhaltungen etwa sind selbst bei hohen Geschwindigkeiten möglich. So erhält die spezielle Verglasung zusammen mit dem optimierten Hitzeschutz Ihre Konzentration für eine gelassene Fahrt.



596

1.334,00
1.150,00

Wärmedämmend dunkel getöntes Glas

für hintere Seitenfenster und Heckscheibe. Mit der dunklen Tönung der hinteren Seitenfenster sowie der Heckscheibe unterstreichen Sie den sportlichen und individuellen Eindruck. Gleichzeitig schützt das die Fondpassagiere und den Innenraum vor neugierigen Blicken und direkter Sonneneinstrahlung.



840

452,40
390,00

kurzer Radstand					langer Radstand				
S 350 d	S 350 d 4MATIC	S 400 d 4MATIC	S 450 4MATIC	S 500 4MATIC	S 350 d	S 350 d 4MATIC	S 400 d 4MATIC	S 450 4MATIC	S 500 4MATIC
●	●	●	●	●	●	●	●	●	●
●	●	●	●	●	●	●	●	●	●
●	●	●	●	S	●	●	●	●	S
●	●	●	●	●	●	●	●	●	●

Serien- und Sonderausstattung.

Exterieur

Scheiben und Spiegel

MAGIC VISION CONTROL

inklusive beheizter Wischerblätter. Mehr Sicht, mehr Sicherheit: Das innovative System MAGIC VISION CONTROL verschafft Ihnen perfekten Durchblick – auch während des Wischvorgangs. Zum Einsatz kommen intelligente beheizte Wasserführungen in den Scheibenwischern. Diese sprühen die Reinigungsflüssigkeit direkt vor den Wischblättern auf die Scheibe – eben dorthin, wo sie benötigt wird.

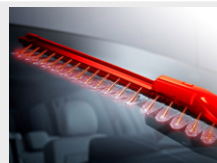

Code 874
Preis Euro
inkl. MwSt.
exkl. MwSt.
452,40
390,00

Frontscheibe, beheizt

Verschaffen Sie sich auch bei einer vereisten Frontscheibe schnell und komfortabel freie Sicht – ganz bequem per Knopfdruck und ohne lästiges Kratzen. Eine in die Frontscheibe integrierte, nicht sichtbare Heizung taut das Eis in kürzester Zeit so weit an, dass es sich mit den Scheibenwischern leicht entfernen lässt.

Nur mit Head-up-Display (438) oder MBUX Augmented Reality Head-Up-Display (445)

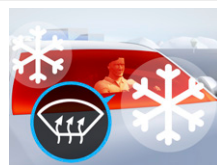

Code 597
Preis Euro
inkl. MwSt.
exkl. MwSt.
672,80
580,00

Mit Wärme- und geräuschkämmendes sowie Infrarot reflektierendes Verbundsicherheitsglas (596)

487,20
420,00

Dachsysteme

Panorama-Schiebedach

elektrisch in Glasausführung mit Komfort- und automatischer Regenschließung, elektrischem Sonnenrollo, Einklemmschutz sowie PRE-SAFE® Schließfunktion. Ob geöffnet oder geschlossen: Mit dem Panorama-Schiebedach erleben Sie ein faszinierendes Freiheitsgefühl und genießen im Innenraum ein angenehmes helles Ambiente. Auch von außen betrachtet hat das großzügige Schiebedach eine einzigartige Wirkung, denn es verleiht dem Exterieur Leichtigkeit und Exklusivität.

Innovativ: die Bedienung per Touch-Slider.



Code 413
Preis Euro
inkl. MwSt.
exkl. MwSt.
1.844,40
1.590,00

Anhängevorrichtung

Anhängevorrichtung mit ESP® Anhängerstabilisierung

Erweitern Sie mit der Anhängervorrichtung die Transportmöglichkeiten. Dazu ent- bzw. verriegeln Sie den Kugelhals ganz einfach und komfortabel per Tastendruck. Sehr vielseitig: Neben der Mitnahme des Wohnwagens oder Anhängers, können Sie auch Ihren Fahrradträger darauf montieren. Mit Lines und anderen Ausstattungen kann es zu abweichenden Anhängelasten kommen.

Nur mit Kofferraumdeckel-Zusatzsicherung (884) und Laderaum-Paket (942)

Nicht mit AMG Line (950) oder Bremsanlage mit größeren Bremscheiben (U29)



Code 550
Preis Euro
inkl. MwSt.
exkl. MwSt.
1.322,40
1.140,00

	kurzer Radstand					langer Radstand				
	S 350 d	S 350 d 4MATIC	S 400 d 4MATIC	S 450 4MATIC	S 500 4MATIC	S 350 d	S 350 d 4MATIC	S 400 d 4MATIC	S 450 4MATIC	S 500 4MATIC
MAGIC VISION CONTROL	●	●	●	●	●	●	●	●	●	●
Frontscheibe, beheizt	●	●	●	●	-	●	●	●	●	-
Mit Wärme- und geräuschkämmendes sowie Infrarot reflektierendes Verbundsicherheitsglas (596)	●	●	●	●	●	●	●	●	●	●
Panorama-Schiebedach	●	●	●	●	●	●	●	●	●	●
Anhängevorrichtung mit ESP® Anhängerstabilisierung	●	●	●	●	●	●	●	●	●	●

Serien- und Sonderausstattung.

Exterieur Räder

	Code	Preis Euro inkl. MwSt. exkl. MwSt.	kurzer Radstand					langer Radstand				
			S 350 d	S 350 d 4MATIC	S 400 d 4MATIC	S 450 4MATIC	S 500 4MATIC	S 350 d	S 350 d 4MATIC	S 400 d 4MATIC	S 450 4MATIC	S 500 4MATIC
Sportreifen Ein Mehrwert für dynamische Fahrer. Die Sportreifen optimieren die Bodenhaftung und verbessern die Lenkpräzision. Nur mit Leichtmetallrädern (10R, 15R, 77R, R16, R55, R60, R90, RRG, RZI) Nicht mit Reifen mit Notlaufeigenschaften (R66)	R03	382,80 330,00	●	●	●	●	●	●	●	●	●	●
Reifen mit Notlaufeigenschaften Bleiben Sie auch bei Druckverlust in einem oder mehreren Reifen mobil. Dank der verstärkten Seitenwände Ihrer Reifen können Sie Gefahrenzonen wie Tunnel oder Autobahnen sicher verlassen und die nächste Werkstatt ansteuern. Je nach Beladung sind bis zu 80 Kilometer mit maximal 80 km/h möglich. Nicht mit TIREFIT (B51) oder Leichtmetallrädern (01R, 10R, 51R, R16, R38, R90, RWK, RWN, RZI)	R66	406,00 350,00	●	●	●	●	●	●	●	●	●	●
Mit Winter-Komplettreifen M+S 4-fach (4R6)		812,00 700,00	●	●	●	●	●	●	●	●	●	●
TIREFIT mit Reifenfüllkompressor. Ihre schnelle Übergangslösung bei einem kleineren Reifendefekt. Schäden durch eingefahrene Nägel oder Scherben dichtet das per Luftkompressor eingeblasene Dichtmittel ab. Somit können Sie mit bis zu 80 km/h zur nächsten Werkstatt weiterfahren. Nicht mit Reifen mit Notlaufeigenschaften (R66)	B51	58,00 50,00	●	●	●	●	●	●	●	●	●	●
Radsicherungssatz mit 4 Radsicherungen und einem Schlüssel. Bestmöglichen Schutz der Räder vor Diebstahl bietet der Radsicherungssatz. Das Set besteht aus 4 Radsicherungen und einem Schlüssel.	E16	81,20 70,00	●	●	●	●	●	●	●	●	●	●
Winterkomplettreifen												
Winter-Komplettreifen M+S 4-fach 45,7 cm (18") Leichtmetallräder im 10-Speichen-Design vanadiumsilber lackiert mit 255/50 R 18 auf 8 J x 18 ET 37,5 Höchstgeschwindigkeit 240 km/h Die zentrale Verwahrung bis zum ersten Kundenabruf ist im Preis enthalten. Dies gilt für maximal neun Monate. Winter-Komplettreifen ab Werk montiert (651); Sommer-Komplettreifen ab Werk montiert (652) Nur mit MO-Bereifung erhältlich Nicht mit Bremsanlage mit größeren Bremsscheiben (U29), (20") Schmiederäder im 10-Doppelspeichen-Design (R51, R73)	4R5	2.262,00 1.950,00	●	●	●	●	●	●	●	●	●	●

Serien- und Sonderausstattung.

Exterieur

Winterkomplettträder

Winter-Komplettträder M+S 4-fach

48,3 cm (19") Leichtmetallräder im 5-Doppelspeichen-Design

vanadiumsilber lackiert mit

255/45 R 19 auf 8,5 J x 19 ET 31,5

Höchstgeschwindigkeit 240 km/h

Die zentrale Verwahrung bis zum ersten Kundenabruf ist im Preis enthalten. Dies gilt für maximal neun Monate.

Winter-Komplettträder ab Werk montiert (651); Sommer-Komplettträder ab Werk montiert (652)

Nicht mit (20") Schmiederäder im 10-Doppelspeichen-Design (R51, R73)



Code

4R6

Preis Euro

inkl. MwSt.

exkl. MwSt.

2.842,00

2.450,00

kurzer Radstand					langer Radstand				
S 350 d	S 350 d 4MATIC	S 400 d 4MATIC	S 450 4MATIC	S 500 4MATIC	S 350 d	S 350 d 4MATIC	S 400 d 4MATIC	S 450 4MATIC	S 500 4MATIC
●	●	●	●	●	●	●	●	●	●
●	●	●	●	●	●	●	●	●	●

Winter-Komplettträder M+S 4-fach

50,8 cm (20") AMG Leichtmetallräder im Vielspeichen-Design

himalayagrau lackiert und glanzgedreht mit

255/40 R 20 auf 9 J x 20 ET 34

Höchstgeschwindigkeit 240 km/h

Die zentrale Verwahrung bis zum ersten Kundenabruf ist im Preis enthalten. Dies gilt für maximal neun Monate.

Winter-Komplettträder ab Werk montiert (651); Sommer-Komplettträder ab Werk montiert (652)

Nur mit AMG Leichtmetallräder (RZ1, RVO, RWK, RWN, RRG, RVU) und MO-Bereifung erhältlich

Nicht mit (20") Schmiederäder im 10-Doppelspeichen-Design (R51, R73)



8R3

4.060,00

3.500,00

Bitte beachten Sie: Je geringer bei einer bestimmten Radgröße der Querschnitt der Reifen ist, desto schlechter ist der Fahrkomfort auf schlechten Straßen. Abroll- und Dämpfungskomfort nehmen ab und die Gefahr, dass es beim Überfahren von Hindernissen zu Beschädigung von Reifen und Rädern kommt, steigt.

● lieferbar gegen Mehrpreis

○ als Sonderausstattung ohne Mehrpreis lieferbar

S Serienausstattung

– nicht lieferbar

Serien- und Sonderausstattung.

Interieur

	Code	Preis Euro inkl. MwSt. exkl. MwSt.	kurzer Radstand					langer Radstand				
			S 350 d	S 350 d 4MATIC	S 400 d 4MATIC	S 450 4MATIC	S 500 4MATIC	S 350 d	S 350 d 4MATIC	S 400 d 4MATIC	S 450 4MATIC	S 500 4MATIC
Mittelkonsole Glasoptik schwarz 	726	0,00 0,00	S	S	S	S	S	S	S	S	S	S
Mittelkonsole Metall-Mischgewebe-Optik schwarz silber Verfügbar voraussichtlich ab Februar 2021 Nur mit Zierelemente Metall-Mischgewebe schwarz/silber (H75)	722	336,40 290,00	●	●	●	●	●	●	●	●	●	●
Ambientebeleuchtung mit 64 Farben und 10 Farbwelten. Inszenieren Sie das Interieur ganz nach Ihrer persönlichen Vorliebe oder aktuellen Stimmung. Aus den 64 Farben der Ambientebeleuchtung entstehen faszinierende Farbwelten, die sich dynamisch abwechseln oder mehrere Bereiche mit verschiedenen Farben beleuchten.	891	0,00 0,00	S	S	S	S	S	S	S	S	S	S
Aktive Ambientebeleuchtung Mit der Aktiven Ambientebeleuchtung erleben Sie einen Technologiesprung. Sie verbindet Ästhetik mit innovativer Fahrerinformation und erweiterten Funktionen. Dazu verschmelzen umlaufende Lichtbänder und Zierelemente zu einer zusätzlichen Lichtebene. Diese unterstützt auch Fahrassistenzsysteme visuell und betont so die Intelligenz Ihres Fahrzeugs.	878	916,40 790,00	●	●	●	●	●	●	●	●	●	●
Sonnenschutz-Paket Ihr Rundum-Schutz vor direkter Sonneneinstrahlung und neugierigen Blicken. Sie können die Rollos bei Bedarf schnell und bequem hochfahren – und die Wärmewirkung auf den Innenraum spürbar reduzieren. Dabei behalten Sie vollen Durchblick nach außen. Enthält die doppelte Sonnenblende (543) nur mit Panorama-Schiebedach (413)	P09	1.148,40 990,00	●	●	●	●	●	●	●	●	●	●
Mit Panorama-Schiebedach (413)		1.270,20 1.095,00	●	●	●	●	●	●	●	●	●	●

Serien- und Sonderausstattung.

Interieur

ENERGIZING Paket vorn

Komfort für alle Sinne: Dieses Paket bündelt eine Vielzahl an Premium-Ausstattungen mit innovativer Intelligenz. Ihr Mercedes kann Sie gezielt vitalisieren und verwöhnen – für längere Leistungsfähigkeit am Steuer und eine überaus angenehme Fahrt. Mit abwechslungsreichen Komfortprogrammen und attraktiven Extras wie den Multikontursitzen.

Enthält Sitzklimatisierung für Fahrer und Beifahrer (401), Aktiv-Multikontursitz-Paket (432), AIR-BALANCE Paket (P21) und Wärme-Komfort-Paket (P69)



ENERGIZING Paket Fond

Mit dem ENERGIZING Paket Fond genießen auch die Passagiere der äußeren Sitzplätze im Fond den einzigartigen ENERGIZING Sinneskomfort. Es bündelt Premium-Ausstattungen und verwöhnt Sie mit abwechslungsreichen Wellness-Programmen und vitalisierenden Fitnessfunktionen – für eine überaus angenehme Fahrt.

Enthält Sitzkomfort-Paket Fond (P43) und Sitzklimatisierung im Fond (402)

Nur mit Fondsitze elektrisch einstellbar inklusive Memory-Funktion (223), MBUX High-End Fond-Entertainment (854) und ENERGIZING Paket vorn (PBS)

Nicht mit 230 V-Steckdose im Fond (U67)

Code	Preis Euro inkl. MwSt. exkl. MwSt.	kurzer Radstand					langer Radstand				
		S 350 d	S 350 d 4MATIC	S 400 d 4MATIC	S 450 4MATIC	S 500 4MATIC	S 350 d	S 350 d 4MATIC	S 400 d 4MATIC	S 450 4MATIC	S 500 4MATIC
PBS	4.703,80 4.055,00	●	●	●	●	●	●	●	●	●	●
PBT	3.439,40 2.965,00 2.963,80 2.555,00	●	●	●	●	●	-	-	-	-	-
		-	-	-	-	-	●	●	●	●	●

Serien- und Sonderausstattung.

Interieur Sitze - Vordersitze

Memory-Paket

Das Memory-Paket bietet praktischen Bedienkomfort – insbesondere wenn Ihr Fahrzeug von unterschiedlichen Personen genutzt wird. Die individuellen Positionsprofile speichern neben der Sitzeinstellung auch die Ausrichtung der Lenksäule und der Außenspiegel. Dank des enthaltenen Fingerabdruck Scanners identifizieren Sie sich schnell und komfortabel.



Code

Preis Euro
inkl. MwSt.
exkl. MwSt.

					kurzer Radstand					langer Radstand				
					S 350 d	S 350 d 4MATIC	S 400 d 4MATIC	S 450 4MATIC	S 500 4MATIC	S 350 d	S 350 d 4MATIC	S 400 d 4MATIC	S 450 4MATIC	S 500 4MATIC
P64	0,00 0,00	S	S	S	S	S	S	S	S	S	S	S	S	
873	0,00 0,00	S	S	S	S	S	S	S	S	S	S	S	S	
401	991,80 855,00	●	●	●	●	●	●	●	●	●	●	●	●	
439	0,00 0,00	○	○	○	○	○	○	○	○	○	○	○	○	
432	2.320,00 2.000,00	●	●	●	●	●	●	●	●	●	●	●	●	

Sitzheizung für Fahrer und Beifahrer

Wohlige Wärme und somit hoher Sitz- und Reisekomfort. Bei kühlerem Wetter oder nach Ihrem persönlichen Wunsch bringt die Sitzheizung die Sitzflächen und -lehnen schnell auf angenehme Temperatur. Die Intensität lässt sich in drei Stufen anwählen. Intelligent und komfortabel: Die Sitzheizung schaltet sich automatisch zurück.

Nicht mit Sitzklimatisierung für Fahrer und Beifahrer (401), Aktiv-Multikontursitz-Paket (432), ENERGIZING Paket vorn (PBS) oder ENERGIZING Paket Fond (PBT)

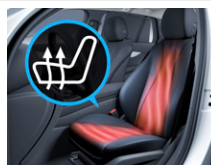

Sitzklimatisierung für Fahrer und Beifahrer

Die Sitzklimatisierung für Fahrer und Beifahrer beinhaltet Sitzheizung Plus und Sitzbelüftung – für ein ganzjährig ideales Sitzklima. An heißen Tagen bietet sie Ihnen dank kühlender Belüftung eine angenehm erfrischende Temperatur. An kalten Tagen wiederum strahlen Sitzkissen und Rückenlehne wohlige Wärme in deutlich kürzerer Zeit aus.

Enthalten in ENERGIZING Paket vorn (PBS)

Nicht mit Sitzheizung für Fahrer und Beifahrer (873)



EASY ADJUST Komfortkopfstütze für Fahrer und Beifahrer, auf Beifahrerseite abklappbar

Die EASY ADJUST Komfortkopfstützen mit angenehmen Zusatzkissen stellen Sie in Höhe und Abstand zum Kopf elektrisch ein. Vorteilhaft ist, dass sich dieser Abstand automatisch einer veränderten Lehnenführung anpasst. Das optimiert den Komfort und die Schutzwirkung bei einem Unfall. Auf der Beifahrerseite klappen Sie die Kopfstütze auf Wunsch ein.

Nur mit Chauffeur-Paket (P07), Fondsitze elektrisch einstellbar inklusive Memory-Funktion (223) und Designgurtschlösser vorn und hinten (561)



Aktiv-Multikontursitz-Paket

Sitzkomfort pur, auch auf längeren Fahrten: Optimieren Sie Ihre Sitzposition mit umfangreichen Verstellmöglichkeiten über integrierte Luftkissen. Auf Wunsch genießen Sie eine aktivierend oder entspannend wirkende Massage. Sind Sie sportlich unterwegs, bieten Ihnen die dynamischen Seitenwangen bestmöglichen Seitenhalt.

Enthalten in ENERGIZING Paket vorn (PBS)

Nur mit Sitzklimatisierung für Fahrer und Beifahrer (401)

Nicht mit Sitzheizung für Fahrer und Beifahrer (873)

Serien- und Sonderausstattung.

Interieur Sitze - Vordersitze

Designgurtschlösser vorn und hinten

Die Designgurtschlösser verleihen dem Interieur Ihres Mercedes einen exklusiven Charakter bis ins kleinste Detail. Sie sind in Silberchrom eingefasst und machen auch darüber hinaus optisch auf sich aufmerksam. Die Gurtschlossbeleuchtung pulsiert, wenn Sie sich anschnallen und leuchtet im Stand und bei niedriger Geschwindigkeit dauerhaft.



Code
Preis Euro
inkl. MwSt.
exkl. MwSt.

561
348,00
300,00

Sitze - Fondsitze

Sitzheizung im Fond

Wohlige Wärme bei kühlerem Wetter auch für Ihre Fondpassagiere: die Sitzheizung bringt die Sitzflächen und -lehnen der äußeren Fondplätze schnell auf angenehme Temperatur. Die Intensität lässt sich in drei Stufen auswählen. Intelligent und komfortabel: Die Sitzheizung schaltet sich automatisch zurück.

Nicht mit Fondsitze elektrisch einstellbar inklusive Memory-Funktion (223), Beibag (306), Kühlfach (308), Sitzklimatisierung im Fond (402), Polster Leder Exklusiv Nappa (501/504/505/507/508), Burmester® High-End 4D-Surround-Soundsystem (811), Business-Telefonie im Fond (856), Kabelloses Ladesystem für mobile Endgeräte im Fond (898), Chauffeur-Paket (P07) oder Sitzkomfort-Paket Fond (P43), ENERGIZING Paket Fond (PBT)



872
475,60
410,00

Sitzklimatisierung im Fond

Frische an heißen Tagen – Wärme in kürzester Zeit an kalten Tagen. So lassen sich die Vorzüge der Sitzklimatisierung im Fond auf einen Punkt bringen. So wird das Mitreisen im Fond noch komfortabler.

Enthalten in ENERGIZING Paket Fond (PBT)

Nur mit Fondsitze elektrisch einstellbar inklusive Memory-Funktion (223)

Nicht mit Sitzheizung im Fond (872)



402
1.467,40
1.265,00
991,80
855,00

Fondsitze elektrisch einstellbar inklusive Memory-Funktion

Maßgeschneidertes Sitzen im Fond. Dazu sind die äußeren Plätze als Komfortsitze ausgeführt. Ausgesprochen angenehm und komplett elektrisch einstellbar – die Lehne neigt sich bis zu 37 Grad. Komfortkopfstützen mit Zusatzkissen steigern das Reiseerlebnis ebenfalls. Drei ausgewählte Positionen sind per Memory-Funktion gespeichert und sofort abrufbar.

Das Kofferraumvolumen reduziert sich mit dieser Ausstattung um ca. 30 Liter.

Nicht mit Sitzheizung im Fond (872)



223
1.809,60
1.560,00

Sitzkomfort-Paket Fond

Bestmöglicher Sitzkomfort im Fond: Die Multikontursitze überzeugen nicht nur mit einer optimalen Sitzposition. Sie wirken auch mit verschiedenen Massageprogrammen aktivierend oder entspannend. Ebenfalls eine echte Wohltat ist die im Zusatzkissen integrierte Nacken- und Schulterheizung.

Nur mit MBUX High-End Fond-Entertainment (854) oder MBUX Fond-Tablet (447)

Nur mit Fondsitze elektrisch einstellbar inklusive Memory-Funktion (223) und Sitzklimatisierung im Fond (402)



P43
1.972,00
1.700,00

kurzer Radstand					langer Radstand				
S 350 d	S 350 d 4MATIC	S 400 d 4MATIC	S 450 4MATIC	S 500 4MATIC	S 350 d	S 350 d 4MATIC	S 400 d 4MATIC	S 450 4MATIC	S 500 4MATIC
●	●	●	●	●	●	●	●	●	●
●	●	●	●	●	S	S	S	S	S
●	●	●	●	●	-	-	-	-	-
-	-	-	-	-	●	●	●	●	●
●	●	●	●	●	●	●	●	●	●
●	●	●	●	●	●	●	●	●	●

● lieferbar gegen Mehrpreis

○ als Sonderausstattung ohne Mehrpreis lieferbar

S Serienausstattung

- nicht lieferbar

Serien- und Sonderausstattung.

Interieur Sitze - Fondsitze

Chauffeur-Paket

Mit dem Chauffeur-Paket bewegt sich der Beifahrersitz deutlich weiter nach vorn und seine EASY ADJUST Komfortkopfstütze ist zusätzlich abklappbar. So profitiert der Fondpassagier auf dieser Seite auch durch eine bessere Sicht in Richtung Straße. Die ausklappbare Fußstütze hinter dem Beifahrersitz gönnt zudem seinen Beinen eine wohlverdiente Pause.

Ausklappbare Fußstütze nur mit langem Radstand

Enthält EASY ADJUST Komfortkopfstütze für Fahrer und Beifahrer, auf Beifahrerseite abklappbar (439) und PRE-SAFE® Impuls (562)

Nur mit Fondsitze elektrisch einstellbar inklusive Memory-Funktion (223) und Designgurtschlösser vorn und hinten (561)



Code

P07

Preis Euro
inkl. MwSt.
exkl. MwSt.

1.125,20
970,00

Executive Sitz

Automobiler Maßstab für Ruhe und Schlafkomfort, absolute Entspannung auf langen Reisen. Die durchgängige, komfortable Liegefläche des Executive Sitzes bringt Sie gemeinsam mit der elektrisch ausfahrbaren Beinauflage in eine angenehme Schlafposition. Bedienen Sie die Sitzlehne per Tastendruck und genießen Sie eine fast flache Neigung.

Nur mit Klimatisierungsautomatik THERMOTRONIC im Fond (582) und Chauffeur-Paket (P07)



453

1.218,00
1.050,00

First-Class Fond

Mit der durchgängigen Business-Mittelkonsole im Fond machen Sie Ihr Fahrzeug zum mobilen Büro. Umfangreiche Ausstattungen wie temperierte Cupholder und ein kabelloses Ladesystem für Smartphones tragen zum komfortableren Arbeiten und Reisen bei. Dem First-Class Fond können Sie weitere Optionen wie Klapptische hinzufügen.

Nur mit Fondsitze elektrisch einstellbar inklusive Memory-Funktion (223), MBUX Fond-Tablet (447), Klimatisierungsautomatik THERMOTRONIC im Fond (582) und USB-Paket Plus (72B)

Enthält Kabelloses Ladesystem für mobile Endgeräte im Fond (898)



224

3.248,00
2.800,00

Klapptische im Fond

mechanisch. Gestalten Sie ein rollendes Büro mit zwei Schreibtischen im Fond. Zwei Klapptische verwandeln die Business-Konsole des First-Class Fonds im Nu zur komfortablen Arbeitsfläche. Die Ablageflächen bieten Platz für Notebook oder Unterlagen. Passend zum noblen Umfeld sind sie in der jeweiligen Ausstattungsfarbe hochwertig beledert.

Nur mit First-Class Fond (224)



449

2.088,00
1.800,00

Fußraum

Fußmatten Velours

Die Velours-Fußmatten werten Ihr Interieur zusätzlich auf. Sie sind in der jeweiligen Ausstattungsfarbe ausgeführt und eingefasst. Damit fügen Sie sich perfekt in das Interieur-Design ein. Zudem schützen die Matten den Fußraum vor Verschmutzungen – sie lassen sich im Handumdrehen herausnehmen, saugen oder reinigen.

Nicht mit AMG Line (950) oder Exklusiv-Paket (P34)



U12

0,00
0,00

kurzer Radstand					langer Radstand				
S 350 d	S 350 d 4MATIC	S 400 d 4MATIC	S 450 4MATIC	S 500 4MATIC	S 350 d	S 350 d 4MATIC	S 400 d 4MATIC	S 450 4MATIC	S 500 4MATIC
●	●	●	●	●	●	●	●	●	●
-	-	-	-	-	●	●	●	●	●
-	-	-	-	-	●	●	●	●	●
-	-	-	-	-	●	●	●	●	●
S	S	S	S	S	S	S	S	S	S

● lieferbar gegen Mehrpreis

○ als Sonderausstattung ohne Mehrpreis lieferbar

S Serienausstattung

- nicht lieferbar

Serien- und Sonderausstattung.

Interieur Fußraum

Einstiegsleisten mit „Mercedes-Benz“ Schriftzug, beleuchtet

Selbst der Ein- oder Ausstieg wird zum Erlebnis. Dafür sind die hochwertigen Edelstahl-Leisten mit einem markanten „Mercedes-Benz“-Schriftzug beleuchtet. Das zeigt: Sie legen Wert auf modernen Luxus.

kurzer Radstand: Beleuchtung und Schriftzug vorn

langer Radstand: Beleuchtung und Schriftzug vorn und hinten

Enthalten in Exklusiv-Paket (P34)



Code
Preis Euro
inkl. MwSt.
exkl. MwSt.

U25
174,00
150,00

kurzer Radstand					langer Radstand				
S 350 d	S 350 d 4MATIC	S 400 d 4MATIC	S 450 4MATIC	S 500 4MATIC	S 350 d	S 350 d 4MATIC	S 400 d 4MATIC	S 450 4MATIC	S 500 4MATIC
●	●	●	●	●	●	●	●	●	●

Klimatisierung

Klimatisierungsautomatik THERMOTRONIC

Die THERMOTRONIC regelt die individuelle Temperatur in zwei Zonen. So können Sie und Ihr Beifahrer getrennt voneinander das Wunschklima einstellen. Sie müssen dabei nie nachregulieren, denn die feinfühligsten Sensoren registrieren auch veränderte Bedingungen wie die Sonneneinstrahlung.



581
0,00
0,00

S	S	S	S	S	S	S	S	S	S
---	---	---	---	---	---	---	---	---	---

AIR-BALANCE Paket

inklusive Ionisierung, verbesserter Luftfilterung und Beduftung. Das AIR-BALANCE Paket bietet ein individuelles Beduftungserlebnis im Innenraum – passend zu Ihrer persönlichen Präferenz und je nach Stimmung. Dank auffrischender Ionisierung und reinigender Filterung der Außen- und Innenluft trägt es zugleich zu einer verbesserten Luftqualität an Bord und zu einem erhöhten Wohlbefinden bei. Enthalten in ENERGIZING Paket vorn (PBS)



P21
429,20
370,00

●	●	●	●	●	●	●	●	●	●
---	---	---	---	---	---	---	---	---	---

Wärme-Komfort-Paket

Echte Wohlfühlatmosphäre an Bord: Das Wärme-Komfort-Paket temperiert zusätzliche Interieur-Elemente in kürzester Zeit. Je nach gewählter Ausstattung umgibt wohlige Wärme Sie und Ihre Mitfahrer von allen Seiten – auch Armlehnen der Mittelkonsole und der Türen sowie das Lenkrad sind beheizbar.

Enthalten in ENERGIZING Paket vorn (PBS)

Nur mit Sitzheizung im Fond (872) oder Sitzklimatisierung im Fond (402)



P69
672,80
580,00

●	●	●	●	●	●	●	●	●	●
---	---	---	---	---	---	---	---	---	---

Klimatisierungsautomatik THERMOTRONIC im Fond

Individueller Klimakomfort für die zweite Sitzreihe: Eine zusätzliche Klimaanlage erweitert die THERMOTRONIC auf vier unabhängig voneinander regulierbare Zonen. Passagiere im Fond wählen die gewünschte Temperatur und Lüftungsintensität. Zudem stellt sich der Heiz- oder Kühleffekt noch schneller ein.

582
1.322,40
1.140,00

●	●	●	●	●	●	●	●	●	●
---	---	---	---	---	---	---	---	---	---

Serien- und Sonderausstattung.

Interieur Klimatisierung

Standheizung

Einsteigen, wohlfühlen und sicher losfahren. Die Standheizung mit Standlüftung bringt Ihren Fahrzeug-Innenraum an kalten und an heißen Tagen schnell und effizient auf eine angenehme Temperatur. Im Winter profitieren Sie zudem von eisfreien Scheiben und bei feuchter Witterung genießen Sie konstant freie Sicht ohne erneutes Beschlagen.

Die kraftstoffbetriebene Standheizung arbeitet motorunabhängig in Verbindung mit der Klimatisierungsautomatik. Das leistungsstarke und effiziente System mit 5 kW Leistung verbraucht je nach Außentemperatur max. 0,35 l Benzin bzw. 0,31 l Diesel pro halbe Stunde. Nach maximal ca. 50 Minuten wird das System automatisch deaktiviert, um die Batterie zu schonen. Um den Motorstart zu gewährleisten, lässt sich die Standheizung bei schwacher Batterie nicht aktivieren.



Code 228
Preis Euro inkl. MwSt. 1.438,40
exkl. MwSt. 1.240,00

Fernbedienung für Standheizung

Mit der Fernbedienung steuern Sie die Standheizung und temperieren den Innenraum auf den von Ihnen gewählten Wert schon vor der Abfahrt. So tauen Sie etwa angefrorene Scheiben vorab auf – für Ihre gute Sicht und sichere Fahrt. Sehr flexibel: Definieren Sie bis zu drei Abfahrtszeiten und genießen Ihren eigenen Wohlfühlmoment bereits beim Einstieg.

Nur mit Standheizung (228)



Code B24
Preis Euro 232,00
200,00

Ablagen

Aschenbechereinsätze vorn und hinten in den Ablagefächern sowie Zigarettanzünder hinten

Die Aschenbecher befinden sich im vorderen Cupholder und in der Halterung der Türtasche auf der Beifahrerseite im Fond. Diese Einsätze können Sie im Handumdrehen herausnehmen – das macht das Entleeren und Reinigen besonders einfach. Zudem erhalten Sie anstelle der hinteren 12-V-Steckdose einen Zigarettanzünder.

Mit 230-V-Steckdose im Fond (U67) oder MBUX High-End Fond-Entertainment (854) entfällt der Zigarettanzünder hinten an der Mittelkonsole.



Code 301
Preis Euro 133,40
115,00

Kühlfach

Gekühlte Getränke und Speisen immer in Ihrer Griffweite. Das entnehmbare Kühlfach fügt sich harmonisch in die Fondarmlehne ein und fasst 10 Liter. Damit genießen Sie erfrischende Kaltgetränke auch bei höheren Außentemperaturen.

Das Kühlfach reduziert das Kofferraumvolumen um ca. 60 Liter. Kofferraumvolumen nach ISO 3832 (l), die angegebenen Werte gelten für Fahrzeuge in Grundausstattung und können abhängig von der gewählten Sonderausstattung abweichen.

Nicht mit EASY-PACK Kofferraum-Komfortbox (E69)

Nur mit Fondsitze elektrisch einstellbar inklusive Memory-Funktion (223)



Code 308
Preis Euro 1.334,00
1.150,00

		kurzer Radstand					langer Radstand				
		S 350 d	S 350 d 4MATIC	S 400 d 4MATIC	S 450 4MATIC	S 500 4MATIC	S 350 d	S 350 d 4MATIC	S 400 d 4MATIC	S 450 4MATIC	S 500 4MATIC
Standheizung	228	●	●	●	●	●	●	●	●	●	●
Fernbedienung für Standheizung	B24	●	●	●	●	●	●	●	●	●	●
Aschenbechereinsätze vorn und hinten in den Ablagefächern sowie Zigarettanzünder hinten	301	●	●	●	●	●	●	●	●	●	●
Kühlfach	308	●	●	●	●	●	●	●	●	●	●

Serien- und Sonderausstattung.

Interieur Koffer- und Laderaum

EASY-PACK Kofferraum-Komfortbox

Mit der EASY-PACK Kofferraum-Komfortbox können Sie unnötige Beschädigungen Ihrer Wertgegenstände vermeiden. Die ausziehbare und in der Höhe verstellbare Box verstaut kleinere Gegenstände wie Laptops, Aktentaschen oder Kleidungsstücke – rutschfest. Die maximale Beladung beträgt 10 kg, das Volumen ist von 7 bis 55 Litern einstellbar.

Die EASY-PACK Kofferraum-Komfortbox reduziert das Kofferraumvolumen um ca. 25 Liter. Kofferraumvolumen nach ISO 3832 (l), die angegebenen Werte gelten für Fahrzeuge in Grundausstattung und können abhängig von der gewählten Sonderausstattung abweichen.

Nicht mit Kühlfach (308)



Laderaum-Paket

Das Laderaum-Paket erleichtert Ihnen das Beladen des Kofferraums. Mit HANDS-FREE ACCESS öffnen Sie ihn per Kickbewegung unter der Heckschürze. Dank der Durchlademöglichkeit finden sperrige Gegenstände wie etwa Ski ebenfalls Platz. Auch die Kofferraumdeckelfernschließung per Tastendruck steigert Ihren Bedienkomfort.



Code	Preis Euro inkl. MwSt. exkl. MwSt.	kurzer Radstand					langer Radstand				
		S 350 d	S 350 d 4MATIC	S 400 d 4MATIC	S 450 4MATIC	S 500 4MATIC	S 350 d	S 350 d 4MATIC	S 400 d 4MATIC	S 450 4MATIC	S 500 4MATIC
E69	290,00 250,00	●	●	●	●	●	●	●	●	●	●
942	800,40 690,00	●	●	●	●	●	●	●	●	●	●

Serien- und Sonderausstattung.

Sicherheit und Assistenzsysteme

PRE-SAFE® Impuls Seite

PRE-SAFE® Impuls Seite kann Insassen auf einen Seitenaufprall vorbereiten und das Verletzungsrisiko reduzieren. Wie ein Bodyguard drückt es Fahrer oder Beifahrer von der Gefahrenzone weg nach innen.



Code

292

Preis Euro
inkl. MwSt.
exkl. MwSt.

0,00
0,00

PRE-SAFE® Impuls

Mehr Komfort und Sicherheit: Im Alltag spüren Sie einen sanft anliegenden Gurt. Bei einem schweren Frontalaufprall kann PRE-SAFE® Impuls die auf Fahrer und Beifahrer wirkenden Kräfte reduzieren. Das System strafft die vorderen Gurte zusätzlich zum Schulterbereich auch am Gurtschloss sowie am Gurtende und hält die Insassen frühzeitig im Sitz zurück.

Nur mit Chauffeur-Paket (P07)



562

0,00
0,00

Sidebags im Fond

Die Seitenairbags im Fond schützen den Brustbereich auf den äußeren Fondsitzen bei einem schweren Seitenaufprall. Damit verfügen Sie gemeinsam mit den serienmäßigen Windowbags über das bestmögliche Sicherheitspotenzial, um Verletzungen zu vermindern beziehungsweise abzumildern. Dazu schieben sich die Luftpolster zwischen Türseite und Passagier.

Enthalten in Beltbag (306)



293

440,80
380,00

Fondairbag

Innovative Luftkissen machen Ihren Fond noch sicherer. Die Fondairbags sind in die Rückenlehnen der Vordersitze integriert und lösen beim schweren Frontalaufprall aus. Sie entfalten sich schonend und schützen angeschnallte äußere Passagiere vor einem Kontakt mit der Sitzanlage. Belastungen für Kopf und Nacken können so deutlich reduziert werden.

Sie können den Fondairbag über die Einstellungen im Kombiinstrument deaktivieren.

302

580,00
500,00

Beltbag

Durch die Beltbags sind Mitfahrer auf den äußeren Fond-Sitzplätzen bei einem schweren Frontalaufprall besonders gut geschützt. Die aufblasbaren Gurtbänder verbreitern bei Auslösung ihre Auflagefläche im Brust- und Schulterbereich annähernd auf das Dreifache. Dadurch können die auf den Brustkorb der Insassen einwirkenden Belastungen reduziert werden.

Nur mit Fondsitze elektrisch einstellbar inklusive Memory-Funktion (223), Sidebags im Fond (293) und Designgurtschlösser vorn und hinten (561)



306

684,40
590,00

Warnweste für Fahrer



70B

0,00
0,00

kurzer Radstand					langer Radstand				
S 350 d	S 350 d 4MATIC	S 400 d 4MATIC	S 450 4MATIC	S 500 4MATIC	S 350 d	S 350 d 4MATIC	S 400 d 4MATIC	S 450 4MATIC	S 500 4MATIC
S	S	S	S	S	S	S	S	S	S
○	○	○	○	○	○	○	○	○	○
●	●	●	●	●	●	●	●	●	●
-	-	-	-	-	●	●	●	●	●
●	●	●	●	●	●	●	●	●	●
S	S	S	S	S	S	S	S	S	S

● lieferbar gegen Mehrpreis

○ als Sonderausstattung ohne Mehrpreis lieferbar

S Serienausstattung

- nicht lieferbar

Serien- und Sonderausstattung.

Sicherheit und Assistenzsysteme

Fahrerassistenz-Paket

bestehend aus Aktiver Abstands-Assistent DISTRONIC, Aktiver Geschwindigkeitslimit-Assistent, Aktiver Stau-Assistent, Aktiver Lenk-Assistent, Aktiver Spurwechsel-Assistent, Aktiver Nothalt-Assistent, Aktiver Brems-Assistent, Ausweich-Lenk-Assistent, Aktiver Spurhalte-Assistent, Aktiver Totwinkel-Assistent sowie PRE-SAFE® PLUS und PRE-SAFE® Impuls Seite.

Bringt Sie entspannt und sicher ans Ziel: Dank der modernen, intelligent vernetzten Sensorsysteme genießen Sie die vielfältigen Vorzüge des teilautomatisierten Fahrens. Zahlreiche Assistenten unterstützen Sie situationsgerecht, warnen bei Kollisionsgefahr und greifen im Bedarfsfall ein – zum Wohle aller Verkehrsteilnehmer.

Bitte beachten Sie darüber hinaus, dass die Funktionsfähigkeit des Verkehrszeichen-Assistenten eingeschränkt sein kann: Schlechte Sicht kann das System beeinflussen. Es ist außerdem möglich, dass undeutliche Schilder nicht erkannt werden.



Code

Preis Euro
inkl. MwSt.
exkl. MwSt.

P20

0,00
0,00

MBUX Interieur-Assistent

Der MBUX Interieur-Assistent unterstützt die Bedienung, indem er auf Körpersprache reagiert. Nähern sich Hände den Türen, interpretiert er das als Ausstiegswunsch und warnt bei erkannter Kollisionsgefahr. Ihre Kopfrichtung gibt vor, welchen Außenspiegel Sie justieren möchten. Zudem steuern Sie mit natürlichen Handbewegungen etwa Lichtfunktionen.

Weitere Informationen zu den unterstützten Innenraumfunktionen des MBUX Interieur-Assistenten rufen Sie über das MBUX Multimediasystem ab.

Das System kann durch verschmutzte oder verkratzte Kameras beeinträchtigt sein. Sehr große Fahrzeuginsassen oder Passagiere mit Hut schränken die Funktionen ebenfalls ein.

Nur mit schwarzen Polster (201/801/501) verfügbar

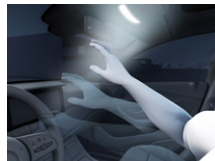

77B

626,40
540,00

Feuerlöscher

montiert vorn am Fahrersitz. Der Feuerlöscher befindet sich gut zugänglich unterhalb der Vorderseite des Fahrersitzes.



682

139,20
120,00

	kurzer Radstand					langer Radstand				
	S 350 d	S 350 d 4MATIC	S 400 d 4MATIC	S 450 4MATIC	S 500 4MATIC	S 350 d	S 350 d 4MATIC	S 400 d 4MATIC	S 450 4MATIC	S 500 4MATIC
Fahrerassistenz-Paket	S	S	S	S	S	S	S	S	S	S
MBUX Interieur-Assistent	●	●	●	●	●	●	●	●	●	●
Feuerlöscher	●	●	●	●	●	●	●	●	●	●

Serien- und Sonderausstattung.

Parken und Rangieren

Park-Paket mit Rückfahrkamera

Dieses Paket bietet Ihnen vielseitige Unterstützung beim Parken: Der Aktive Park-Assistent mit PARKTRONIC erkennt freie Parklücken im Vorüberfahren. Sobald ein Parkplatz ausgewählt ist, können Sie dank Rückfahrkamera, Ultraschallsensoren und praktischer Visualisierungen souverän einparken – oder assistiert einparken lassen.

Die Systeme des Park-Pakets mit Rückfahrkamera sind nur ein Hilfsmittel. Sie können die Aufmerksamkeit des Fahrers für die Umgebung nicht ersetzen. Der Fahrer trägt während des gesamten Park- und Rangiervorgangs die Verantwortung und muss Parkvorgänge kontrollieren und bei Bedarf eingreifen. Es ist sicherzustellen, dass sich unter anderem keine Personen, Tiere oder Gegenstände im Fahrweg befinden.

Nicht mit Hinterachslenkung (216), Vorrüstung für INTELLIGENT PARK PILOT (27U), Business-Telefonie im Fond (856), Park-Paket mit 360°-Kamera (P47), Park-Paket mit Remote-Parkfunktionen (PBH) oder AMG Leichtmetallräder (RRG/RVU/RVV)



Park-Paket mit 360°-Kamera

Exklusiver Park-Service mit Rundumsicht: Der Aktive Park-Assistent mit PARKTRONIC und 360°-Kamera erkennt freie Parklücken und markierte Parkplätze im Vorüberfahren. Nach Parkplatzauswahl können Sie dank dynamischer Visualisierung und akustischer Rückmeldung souverän einparken – oder assistiert einparken lassen.

Die Systeme des Park-Pakets mit 360°-Kamera sind nur ein Hilfsmittel. Sie können die Aufmerksamkeit des Fahrers für die Umgebung nicht ersetzen. Der Fahrer trägt während des gesamten Park- und Rangiervorgangs die Verantwortung und muss Parkvorgänge kontrollieren und bei Bedarf eingreifen. Es ist sicherzustellen, dass sich unter anderem keine Personen, Tiere oder Gegenstände im Fahrweg befinden.

Nicht mit Vorrüstung für INTELLIGENT PARK PILOT (27U), Park-Paket mit Rückfahrkamera (P44) oder Park-Paket mit Remote-Parkfunktionen (PBH)



Park-Paket mit Remote-Parkfunktionen

Dienst 3 Jahre ab Aktivierung kostenfrei nutzbar. Die Parkservice-App: Damit steigen Sie künftig komfortabel außerhalb der Parklücke aus und ein – das System manövriert Ihren Mercedes automatisiert hinein und wieder heraus. Sie überwachen den Parkvorgang von außen und können diesen per Smartphone steuern. Das Parken ist so deutlich entspannter und Bagatellschäden beim Türenöffnen sind vermeidbar.

Für die Nutzung der Dienste ist eine Registrierung im Mercedes me Portal sowie die Zustimmung zu den Nutzungsbedingungen für die Mercedes me connect Dienste notwendig. Zusätzlich muss das jeweilige Fahrzeug mit dem Benutzerkonto verknüpft sein. Nach Ablauf der initialen Laufzeit können die Dienste kostenpflichtig verlängert werden. Die erstmalige Aktivierung der Dienste ist innerhalb von 1 Jahr ab Erstzulassung oder Inbetriebnahme durch den Kunden möglich, je nachdem was zuerst erfolgt.

Nur mit KEYLESS-GO mit flächenbündigen Türgriffen (889)

Nicht mit Park-Paket mit Rückfahrkamera (P44) oder Park-Paket mit 360°-Kamera (P47)



Code
Preis Euro
inkl. MwSt.
exkl. MwSt.

kurzer Radstand					langer Radstand				
S 350 d	S 350 d 4MATIC	S 400 d 4MATIC	S 450 4MATIC	S 500 4MATIC	S 350 d	S 350 d 4MATIC	S 400 d 4MATIC	S 450 4MATIC	S 500 4MATIC
S	S	S	S	S	S	S	S	S	S
●	●	●	●	●	●	●	●	●	●
●	●	●	●	●	●	●	●	●	●

Serien- und Sonderausstattung.

Parken und Rangieren

Vorrüstung für INTELLIGENT PARK PILOT
 Gut gerüstet für die Zukunft des Parkens: Mit der Vorrüstung für den INTELLIGENT PARK PILOT ist Ihr Mercedes auf das vollautomatisierte, fahrerlose Parken vorbereitet – die technologische Basis für die Vorteile des Automated-Valet-Parking ist bereits an Bord.
 Nutzung der Funktion durch Kunden nur möglich, wenn: nationale Gesetze den Automated-Valet-Parking-Betrieb (AVP) erlauben, Parkhäuser mit entsprechender AVP-Technologie ausgestattet sind sowie der entsprechende Mercedes me connect Dienst gebucht wurde.
 Nur mit KEYLESS-GO mit flächenbündigen Türgriffen (889) und Park-Paket mit Remote-Parkfunktionen (PBH)

Code

Preis Euro
inkl. MwSt.
exkl. MwSt.

kurzer Radstand					langer Radstand				
S 350 d	S 350 d 4MATIC	S 400 d 4MATIC	S 450 4MATIC	S 500 4MATIC	S 350 d	S 350 d 4MATIC	S 400 d 4MATIC	S 450 4MATIC	S 500 4MATIC
<input type="radio"/>	<input type="radio"/>	<input type="radio"/>	<input type="radio"/>	<input type="radio"/>	<input type="radio"/>	<input type="radio"/>	<input type="radio"/>	<input type="radio"/>	<input type="radio"/>

Serien- und Sonderausstattung.

Infotainment, Navigation und Kommunikation

MBUX Navigation Premium

Mit der MBUX Navigation Premium erreichen Sie Ihr Ziel schnell und bestens informiert. Dabei können Sie sich auf aktuelle Kartendaten inklusive Sattelitenansicht, präzise Echtzeit-Verkehrsinformationen und eine schnelle Online-Routenführung verlassen. Intelligent vernetzte Funktionen machen Ihre Fahrt nicht zuletzt auch sicherer.

Unter what3words.com finden Sie vertiefende Informationen zu dem weltweiten Adress-System.



Code
Preis Euro
inkl. MwSt.
exkl. MwSt.

PBG 0,00
0,00

MBUX Augmented Reality für Navigation

Damit Sie sich in komplexen Verkehrssituationen zurechtfinden, vernetzt MBUX Augmented Reality für Navigation die virtuelle Welt mit der realen. Die Technik blendet grafische Navigations- und Verkehrshinweise in Live-Bilder ein. Sie kommen schnell, sicher und stressfrei ans Ziel.



U19 0,00
0,00

Mercedes-Benz Notrufsystem

Das Mercedes-Benz Notrufsystem kann im Notfall für den entscheidenden Zeitvorteil sorgen. Über ein Kommunikationsmodul mit eigener SIM-Karte wird bei einem erkannten Unfall automatisch ein Notruf ausgelöst, der die Zeit bis zum Eintreffen von Rettungskräften verkürzen kann. Der Notruf kann auch manuell ausgelöst werden, um Hilfe zu organisieren.

In einem Notfall werden die folgenden Informationen an das Notrufzentrum übermittelt: GPS-Positionsdaten des Fahrzeugs, Fahrtrichtung, Fahrzeugidentifikationsnummer, geschätzte Anzahl der Personen im Fahrzeug, manuelle/automatische Auslösung, Zeitstempel (Zeitpunkt des Unfalls), Spracheinstellung im Infotainmentsystem (nur bei Verbindung zur Mercedes-Benz Notrufzentrale) und Antriebsart (Diesel, Benzin, Elektro usw.)

Die manuelle Auswahl einer Verbindung mit öffentlichen Notfall-Rufnummern (z. B. 112) ist über das Notrufsystem nicht möglich. Falls keine Verbindung mit der Mercedes-Benz Notrufzentrale aufgebaut werden kann, wird automatisch der Verbindungsaufbau mit einer öffentlichen Notfall-Rufnummer (z. B. 112) versucht.

Eine Liste der Länder, in denen bereits entsprechende Notrufnummern eingerichtet sind, kann unter <http://www.mercedes-benz-mobile.com/extra/ecall> eingesehen werden.

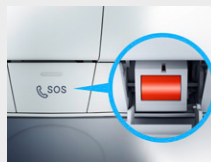

351 0,00
0,00

Smartphone Integration

Android Auto™ und Apple CarPlay™. Die Smartphone-Integration verbindet das Mobiltelefon via Apple CarPlay™ und Android Auto™ drahtlos mit dem Multimediasystem. Damit haben Sie komfortabel Zugriff auf die wichtigsten Anwendungen Ihres Smartphones. Auch Apps von Drittanbietern wie etwa Spotify können Sie schnell und einfach benutzen



14U 0,00
0,00

Kabelloses Ladesystem für mobile Endgeräte vorn

Aus Fahrtzeit wird Ladezeit: Sparen Sie sich lästiges Kabelgewirr und legen Sie Ihr Smartphone zum Aufladen einfach in die integrierte Ladeschale in der Mittelkonsole. Unterstützt werden alle Qi-kompatiblen Endgeräte.

Informationen zu kompatiblen Mobiltelefonen erhalten Sie unter: www.mercedes-benz.com/connect/



897 0,00
0,00

kurzer Radstand					langer Radstand				
S 350 d	S 350 d 4MATIC	S 400 d 4MATIC	S 450 4MATIC	S 500 4MATIC	S 350 d	S 350 d 4MATIC	S 400 d 4MATIC	S 450 4MATIC	S 500 4MATIC
S	S	S	S	S	S	S	S	S	S
S	S	S	S	S	S	S	S	S	S
S	S	S	S	S	S	S	S	S	S
S	S	S	S	S	S	S	S	S	S

Serien- und Sonderausstattung.

Infotainment, Navigation und Kommunikation

OLED Zentral-Display

mit 12,8" Bildschirmdiagonale. Das 12,8" große OLED Zentral-Display verwandelt Ihr Cockpit in eine Hightech-Kommandozone in herausragender Dimension und nutzbarer Bedienfläche. Auch die exzellente Farbbrillanz wertet das Interieurdesign zusätzlich auf. Das haptische Feedback verbessert und erleichtert Ihre intuitiven Eingaben während der Fahrt.



Code

Preis Euro
inkl. MwSt.
exkl. MwSt.

Digitales Radio

Digitalradio bietet Ihnen noch mehr Information und Entertainment durch deutlich mehr Programme. Wählen Sie Ihre persönlichen Lieblings-Sender. Gleichzeitig steigert der klare, rauschfreie Empfang den Hörgenuss.

Digitale Sendeverfahren sind noch nicht flächendeckend eingeführt. Bei Bedarf schaltet das Digitalradio automatisch auf analogen Empfang (FM-UKW) um.



Fingerabdruck Scanner

Mit dem Fingerabdruck Scanner identifizieren Sie sich sehr schnell und komfortabel. Denn Ihre persönlichen Daten wie Profile oder auch Büro- und Zahlungsfunktionen sind geschützt. Wenn Sie die farbige beleuchtete Taste berühren, schaltet das System den Zugang dazu frei. Das ist sicher und zudem ablenkungsfreier als eine PIN-Eingabe.

Am Fingerabdruck Scanner authentifizieren Sie sich einmalig mit Ihrer 4-stelligen Mercedes me PIN. Diese dient auch alternativ zur Anmeldung. Wird die PIN vergessen, kann sie in der Mercedes App oder im Portal zurückgesetzt und eine neue Zahlenkombination eingegeben werden.

Datenschutz: Nicht die kompletten biometrischen Merkmale sind im Fingerabdruck Scanner hinterlegt, sondern lediglich ausgewählte Bestandteile.



Kommunikationsmodul (LTE) für die Nutzung von Mercedes me connect Diensten

Das Kommunikationsmodul mit fahrzeugfester, LTE-fähiger SIM-Karte bietet Ihnen ein Plus an Komfort und Sicherheit. Es vernetzt Sie kontinuierlich mit Ihrem Fahrzeug - und das Fahrzeug mit der Infrastruktur wie dem Mercedes-Benz-Server oder dem Internet. Dadurch können Sie Dienste wie die Live Traffic Information von Mercedes me connect nutzen.

Für die Nutzung der Dienste ist eine Registrierung im Mercedes me Portal sowie die Zustimmung zu den Nutzungsbedingungen für die Mercedes me connect Dienste notwendig. Zusätzlich muss das jeweilige Fahrzeug mit dem Benutzerkonto verknüpft sein. Nach Ablauf der initialen Laufzeit können die Dienste kostenpflichtig verlängert werden. Die erstmalige Aktivierung der Dienste ist innerhalb von 1 Jahr ab Erstzulassung oder Inbetriebnahme durch den Kunden möglich, je nachdem was zuerst erfolgt.

Nicht mit Kommunikationsmodul (LTE Advanced) für die Nutzung von Mercedes me connect Diensten (384)

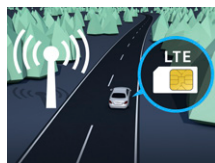

kurzer Radstand					langer Radstand				
S 350 d	S 350 d 4MATIC	S 400 d 4MATIC	S 450 4MATIC	S 500 4MATIC	S 350 d	S 350 d 4MATIC	S 400 d 4MATIC	S 450 4MATIC	S 500 4MATIC
S	S	S	S	S	S	S	S	S	S
S	S	S	S	S	S	S	S	S	S
S	S	S	S	S	S	S	S	S	S
S	S	S	S	S	S	S	S	S	S

Serien- und Sonderausstattung.

Infotainment, Navigation und Kommunikation

Kommunikationsmodul (LTE Advanced) für die Nutzung von Mercedes me connect

Das Kommunikationsmodul überträgt größere Datenvolumen mit hoher Geschwindigkeit. Der Begriff Advanced steht für einen besonders leistungsfähigen Mobilfunkstandard. Von diesem Turbo-LTE profitieren Sie immer. Etwa durch noch schnelleren Informationsfluss bei den vielen Mercedes me Komfortdiensten oder der Car-to-X-Kommunikation.

Für die Nutzung der Dienste ist eine Registrierung im Mercedes me Portal sowie die Zustimmung zu den Nutzungsbedingungen für die Mercedes me connect Dienste notwendig. Zusätzlich muss das jeweilige Fahrzeug mit dem Benutzerkonto verknüpft sein. Nach Ablauf der initialen Laufzeit können die Dienste kostenpflichtig verlängert werden. Die erstmalige Aktivierung der Dienste ist innerhalb von 1 Jahr ab Erstzulassung oder Inbetriebnahme durch den Kunden möglich, je nachdem was zuerst erfolgt.

Nicht mit Kommunikationsmodul (LTE) für die Nutzung von Mercedes me connect Diensten (383)



Code
Preis Euro
inkl. MwSt.
exkl. MwSt.

384
174,00
150,00

Multifunktions-Telefonie

Verbinden Sie Ihr Mobiltelefon und die Außenantenne zu einem Team – und profitieren Sie von einem besseren Empfang. Dazu legen Sie einfach Ihr induktiv ladbares Telefon in die Auflagematte. Dann sendet eine zusätzlich verbaute, integrierte Antenne die Signale nach außen. Die Fahrzeuglautsprecher übernehmen die Sprachausgabe.

Telefonate laufen nach wie vor über das Telefon – nur die Sprachausgabe wird vom Fahrzeug übernommen.

Informationen zu kompatiblen Mobiltelefonen erhalten Sie unter: www.mercedes-benz.com/connect/

899
684,40
590,00

Auto-Telefonie

Erleben Sie die Vorteile einer komplett eigenständigen Telefonanlage inklusive WLAN-Hotspot. Direkt verbunden mit der LTE-Außenantenne für Top-Sprachqualität, direkt betrieben durch eine SIM-Karte oder per SAP-Profil angebunden. Es macht Sie unabhängig vom Smartphone und Ladezuständen – und leitet die Mobilfunkstrahlung nahezu komplett nach außen.

Beim iPhone ist ein Betrieb mit zweiter SIM-Karte möglich, aber kein drahtloses Auslesen der Karte per Bluetooth®-Protokoll SAP (SIM-Access-Profile).

Informationen zu kompatiblen Mobiltelefonen erhalten Sie unter: www.mercedes-benz.com/connect/



380
986,00
850,00

Business-Telefonie im Fond

Führen Sie Telefongespräche bequem aus dem Fond heraus. Für private Gespräche steht Ihnen ein Bluetooth-Hörer zur Verfügung, der sich gut erreichbar in der Mittelarmlehne befindet. Er ist mit Ihrem Smartphone gekoppelt und profitiert vom besseren Empfang der Außenantenne.

Nur mit Fondsitze elektrisch einstellbar inklusive Memory-Funktion (223), Auto-Telefonie (380), MBUX Fond-Tablet (447), USB-Paket Plus (72B) und Kabelloses Ladesystem für mobile Endgeräte im Fond (898)

Nur mit Burmester® 3D-Surround-Soundsystem (810) oder Burmester® High-End 4D-Surround-Soundsystem (811)



856
1.102,00
950,00

kurzer Radstand					langer Radstand				
S 350 d	S 350 d 4MATIC	S 400 d 4MATIC	S 450 4MATIC	S 500 4MATIC	S 350 d	S 350 d 4MATIC	S 400 d 4MATIC	S 450 4MATIC	S 500 4MATIC
●	●	●	●	●	●	●	●	●	●
●	●	●	●	●	●	●	●	●	●
●	●	●	●	●	●	●	●	●	●

Serien- und Sonderausstattung.

Infotainment, Navigation und Kommunikation

	Code	Preis Euro inkl. MwSt. exkl. MwSt.	kurzer Radstand					langer Radstand					
			S 350 d	S 350 d 4MATIC	S 400 d 4MATIC	S 450 4MATIC	S 500 4MATIC	S 350 d	S 350 d 4MATIC	S 400 d 4MATIC	S 450 4MATIC	S 500 4MATIC	
3D Fahrer-Display Behalten Sie auf dem 3D Fahrer-Display das Wichtigste im Blick. Die dreidimensionalen Warnhinweise und Funktionen der Fahrassistenzsysteme fallen Ihnen mit markanten Tiefen- und Schatteneffekten sofort ins Auge. Zukunftsweisend ist auch die faszinierende 3D-Wiedergabe von Pkw, Lkw, Bussen oder Motorrädern, die sich vor Ihrem Fahrzeug befinden. Enthalten in MBUX Augmented Reality Head-Up-Display (445)	451	1.148,40 990,00	●	●	●	●	●	●	●	●	●	●	●
Head-up-Display Beste Aussichten für sportlichen Fahrspaß und ein souveränes Fahrgefühl: Das Head-up-Display verwandelt Ihre Frontscheibe in ein faszinierendes digitales Cockpit. Damit haben Sie wichtige Informationen immer direkt im Blick. Ihre volle Aufmerksamkeit gehört der Straße und dem Verkehrsgeschehen vor Ihnen. Nicht mit MBUX Augmented Reality Head-Up-Display (445)	438	1.032,40 890,00	●	●	●	●	●	●	●	●	●	●	●
MBUX Augmented Reality Head-Up-Display Dieses Head-up-Display ergänzt Ihr Sichtfeld mit virtuellen Hinweisen, ohne Sie abzulenken. Beispielsweise schweben große Richtungspfeile über der Kreuzung, an der Sie abbiegen müssen. Sie wissen sofort, was zu tun ist. Im Vergleich zum klassischen Head-up-Display ist die Anzeigefläche deutlich vergrößert. Die farbigen Einblendungen sehen Sie in einem virtuellen Abstand von zehn Metern vor dem Fahrzeug. Dabei verschmelzen diese direkt erlebbaren Informationen nahtlos mit der Realität. Enthält 3D Fahrer-Display (451) Nicht mit Head-up-Display (438)	445	3.468,40 2.990,00	●	●	●	●	●	●	●	●	●	●	●
TV-Tuner Der TV-Tuner macht Ihr Fahrzeug zum Heimkino. Egal, ob im Stau oder bei einer Pause im Auto, dank des digitalen Empfangs genießen Sie und Ihre Mitfahrer Fernsehen in brillanter Auflösung auf dem Multimedia-Display. Der TV-Tuner ermöglicht den Empfang von Fernsehsendern gemäß den Standards DVB-T, DVB-T2, ISDB-T und T-DMB. Es können sowohl unverschlüsselte als auch verschlüsselte TV- und Radioprogramme in SDTV und HDTV empfangen werden, für den Empfang verschlüsselter Programme muss der Kunde sein Abonnement freischalten lassen. Die Senderlisten werden je nach Empfangssituation automatisch angepasst. Während der Fahrt wird das TV-Bild nur auf den Displays der Fondpassagiere dargestellt.	865	1.252,80 1.080,00	●	●	●	●	●	●	●	●	●	●	●
Burmester® 3D-Surround-Soundsystem mit 15 Lautsprechern und 710 Watt Systemleistung. Erleben Sie mehr Audio-Performance mit erlesenem Burmester®-Sound. Die hochwertigen Lautsprecher entwickeln einen eindrucksvollen Raumklang. Diesen können Sie gezielt für die vorderen und hinteren Plätze optimieren und das Hörerlebnis intensivieren. Die unverwechselbaren Burmester® Lautsprecherabdeckungen werten das Interieur auch optisch auf. Nicht mit Burmester® High-End 4D-Surround-Soundsystem (811)	810	1.519,60 1.310,00	●	●	●	●	●	●	●	●	●	●	●

● lieferbar gegen Mehrpreis

○ als Sonderausstattung ohne Mehrpreis lieferbar

S Serienausstattung

– nicht lieferbar

Serien- und Sonderausstattung.

Infotainment, Navigation und Kommunikation

Burmester® High-End 4D-Surround-Soundsystem

mit 31 High-End Lautsprechern und 1.350 Watt Systemleistung. Sie erleben Musik mit allen Sinnen und einem einzigartigen 4D-Erlebnis. Diese neue Dimension entfalten lautsprecherähnliche Exciter mit einer Klangmassage. Ebenfalls in den Sitzen integrierte Surround-Lautsprecher optimieren den Raumklang. Darüber hinaus profitiert die klare Stimmwiedergabe der Telefonie für Ihren perfekten Arbeitsplatz.

Nur mit Fondsitze elektrisch einstellbar inklusive Memory-Funktion (223), Panorama-Schiebedach (413) und Sonnenschutz-Paket (P09)

Nicht mit Burmester® 3D-Surround-Soundsystem (810)



Code

Preis Euro
inkl. MwSt.
exkl. MwSt.

811

7.806,80
6.730,00

kurzer Radstand					langer Radstand				
S 350 d	S 350 d 4MATIC	S 400 d 4MATIC	S 450 4MATIC	S 500 4MATIC	S 350 d	S 350 d 4MATIC	S 400 d 4MATIC	S 450 4MATIC	S 500 4MATIC
●	●	●	●	●	●	●	●	●	●
○	○	○	○	○	○	○	○	○	○
●	●	●	●	●	●	●	●	●	●
●	●	●	●	●	●	●	●	●	●
●	●	●	●	●	●	●	●	●	●

MBUX Entertainment

Jederzeit Ihre Wunschmusik hören: Das vollintegrierte MBUX Entertainment verknüpft Ihr Fahrzeug direkt mit Streamingdiensten wie Spotify, amazon music, Tuneln oder TIDAL. Ihre Musiktitel und Playlisten wechseln Sie so einfach wie Radiosender – über die Bedienelemente auf ihrem Zentral-Display, Lenkrad oder ohne jeden Handgriff per Sprachsteuerung.

Nur mit Burmester® 3D-Surround-Soundsystem (810) oder Burmester® High-End 4D-Surround-Soundsystem (811)

22U

0,00
0,00

MBUX High-End Fond-Entertainment

Lassen Sie sich erstklassig unterhalten: Das bedeutet Entertainment über zwei hochauflösende, vollintegrierte 11,6 Zoll-Displays. Damit haben Sie auch im Fond das volle MBUX Erlebnis mit direktem Zugriff auf Fahrzeugfunktionen.

Ersetzt die serienmäßige Steckdose 12 V in der Mittelkonsole hinten

Nicht mit 230 V-Steckdose im Fond (U67)



854

3.468,40
2.990,00

230 V-Steckdose im Fond

Die 230-V-Steckdose macht Ihren Fond noch flexibler. Elektronische Geräte wie Laptops erhalten hier einen Stromanschluss während der Fahrt.

Ersetzt die serienmäßige Steckdose 12 V in der Mittelkonsole hinten

Nicht mit MBUX High-End Fond-Entertainment (854) oder ENERGIZING Paket Fond (PBT)

U67

139,20
120,00

Kabelloses Ladesystem für mobile Endgeräte im Fond

Kompatible Mobiltelefone komfortabel und kabellos aufladen, auch im Fond: Das Ablagefach zwischen den beiden Sitzen ist auch eine induktive Ladefläche. Unterstützt werden alle mobilen Geräte, die den Qi-Standard verwenden.

Mit First-Class Fond (224) ist die Lademöglichkeit in der Businesskonsole zwischen den Fond-Sitzen platziert.

Informationen zu kompatiblen Mobiltelefonen erhalten Sie unter: www.mercedes-benz.com/connect/

S-Klasse Limousine langer Radstand: Enthalten in First-Class Fond (224)

Nur mit Fondsitze elektrisch einstellbar inklusive Memory-Funktion (223) und nur mit USB-Paket Plus (72B) oder MBUX Fond-Tablet (447)

Nicht mit Sitzheizung im Fond (872)



898

324,80
280,00

● lieferbar gegen Mehrpreis

○ als Sonderausstattung ohne Mehrpreis lieferbar

S Serienausstattung

– nicht lieferbar

Serien- und Sonderausstattung.

Infotainment, Navigation und Kommunikation

MBUX Fond-Tablet

Lehnen Sie sich bequem zurück und behalten mit dem MBUX Fond-Tablet dennoch die Kontrolle. Wie mit einer Fernbedienung greifen Sie beispielsweise auf das MBUX Multimediasystem zu und steuern Komfortausstattungen. Mit dem vollwertigen 7"-Tablet nutzen Sie auch das Internet oder Android Apps.

Nur mit Kabelloses Ladesystem für mobile Endgeräte im Fond (898) oder USB-Paket Plus (72B)



Code

Preis Euro
inkl. MwSt.
exkl. MwSt.

kurzer Radstand					langer Radstand				
S 350 d	S 350 d 4MATIC	S 400 d 4MATIC	S 450 4MATIC	S 500 4MATIC	S 350 d	S 350 d 4MATIC	S 400 d 4MATIC	S 450 4MATIC	S 500 4MATIC
●	●	●	●	●	●	●	●	●	●
-	-	-	-	-	●	●	●	●	●
●	●	●	●	●	●	●	●	●	●

Alternative Smartphone Position im Fond

Die elegante Halterung außen an der Business-Konsole bringt das Smartphone in Ihren direkten Griffbereich. Sie haben es sofort verfügbar, ohne erst die Armauflage öffnen zu müssen. Integriert ist auch eine drahtlose Ladefunktion. So ist Ihr Telefon jederzeit einsatzbereit, auch wenn Sie es aus dem Fahrzeug mitnehmen.

Nur mit First-Class Fond (224)



Code

684,40
590,00

USB-Paket Plus

Schnelle Stromversorgung für Smartphone und Tablet: Mit vier zusätzlichen USB-C-Schnittstellen laden Sie und Ihre Passagiere mobile Endgeräte ganz einfach auf. Alle USB-Anschlüsse im Fahrzeug werden zudem schnellladefähig. Über vorn verbundene Geräte spielen Sie auch Daten wie Ihre gespeicherte Musik in das Multimediasystem ein.





Code

348,00
300,00

Serien- und Sonderausstattung.

Technik

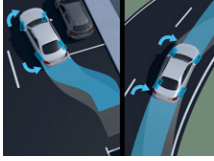
	Code	Preis Euro inkl. MwSt. exkl. MwSt.	kurzer Radstand					langer Radstand				
			S 350 d	S 350 d 4MATIC	S 400 d 4MATIC	S 450 4MATIC	S 500 4MATIC	S 350 d	S 350 d 4MATIC	S 400 d 4MATIC	S 450 4MATIC	S 500 4MATIC
<p>Kraftstoffbehälter mit 76 Liter Inhalt Mit dem auf 76 Liter vergrößerten Kraftstoffbehälter müssen Sie deutlich seltener eine Tankstelle ansteuern. Der Kraftstoffbehälter mit größerem Volumen gibt Ihnen so gerade auf langen Fahrten das Gefühl zusätzlicher Freiheit.</p> 	916	116,00 100,00	●	●	●	●	●	●	●	●	●	●
<p>Bremsanlage mit größeren Brems scheiben Die Bremsanlage mit vergrößerten und gelochten Brems scheiben packt auch nach mehreren starken Bremsungen kraftvoll zu. Damit können Sie auch in besonders dynamischen Fahr-situationen auf standfeste Bremsen vertrauen. Nicht mit Leichtmetallräder (01R/51R/R38/R41), Winter-Komplettäder M+S 4-fach (4R5) oder Anhängervorrichtung mit ESP® Anhängerstabilisierung (550)</p> 	U29	290,00 250,00	●	●	●	●	●	●	●	●	●	●
<p>Hinterachslenkung mit 4,5° Lenkwinkelanpassung. Mit der Hinterachslenkung genießen Sie gleich drei Vorteile: eine noch souveränere Straßenlage, eine deutlich gesteigerte Agilität und nicht zuletzt eine bessere Wendigkeit – etwa beim Parken. Dazu lenken die Hinterräder je nach Fahrgeschwindigkeit gegen- oder gleichsinnig zu den Vorderrädern ein. Nicht mit Hinterachslenkung (216) und AMG Leichtmetallräder (RRG/RVU/RVV)</p> 	201	1.508,00 1.300,00	●	●	●	●	●	●	●	●	●	●
<p>Hinterachslenkung mit 10° Lenkwinkelanpassung. Erleben Sie den Führungsanspruch von Mercedes-Benz sogar beim Einparken: Diese Hinterachslenkung passt den Lenkwinkel um bis zu 10° an und reduziert den Wendekreis um fast zwei Meter. Ihre S-Klasse wirkt fast so handlich wie ein Kompaktwagen, wenn Sie rangieren. Bei höherem Tempo fahren Sie dagegen mit der Souveränität des langen Radstands. Nicht mit Leichtmetallräder (10R/17R/R16/R51/R90/RVQ/RVR/RWK/RWN/RZI), Hinterachslenkung (201) oder Park-Paket mit Rückfahrkamera (P44)</p> 	216	1.508,00 1.300,00	●	●	●	●	●	●	●	●	●	●

Serien- und Sonderausstattung.

Antrieb

9G-TRONIC

Überlassen Sie Ihrem Fahrzeug die Schaltarbeit: Die Gangwechsel des Automatikgetriebes 9G-TRONIC spüren Sie kaum. Neun Gänge ermöglichen niedrige Drehzahlen, das senkt Ihren Kraftstoffverbrauch und sorgt für ein angenehmeres Geräuschniveau.



Code

Preis Euro
inkl. MwSt.
exkl. MwSt.

EQ Boost Startergenerator

Der Starter-Generator steigert mit Boost-Funktion die Agilität und senkt mit effizienter Rekuperation den Verbrauch. So speist sich ein hoher Anteil der beim Bremsen freigesetzten Energie in die Batterie zurück. Auch Fahr- und Geräuschkomfort profitieren. Basis ist das 48-Volt-Bordnetz

B01

	kurzer Radstand					langer Radstand				
	S 350 d	S 350 d 4MATIC	S 400 d 4MATIC	S 450 4MATIC	S 500 4MATIC	S 350 d	S 350 d 4MATIC	S 400 d 4MATIC	S 450 4MATIC	S 500 4MATIC
9G-TRONIC	S	S	S	S	S	S	S	S	S	S
EQ Boost Startergenerator	-	-	-	S	S	-	-	-	S	S

Serien- und Sonderausstattung.

Fahrwerk

AIRMATIC

Die AIRMATIC vereint die Vorteile mehrerer Fahrwerke in einem – wählen Sie zwischen Komfort und Dynamik. Dabei ist die Bandbreite des Setups beeindruckend. Die Luftfederung bietet herausragenden Abrollkomfort auch auf schwierigem Untergrund oder eine starke sportliche Performance. Praktisch: die automatische Niveauregulierung je nach Beladung.



Code

489

Preis Euro
inkl. MwSt.
exkl. MwSt.

0,00
0,00

kurzer Radstand					langer Radstand				
S 350 d	S 350 d 4MATIC	S 400 d 4MATIC	S 450 4MATIC	S 500 4MATIC	S 350 d	S 350 d 4MATIC	S 400 d 4MATIC	S 450 4MATIC	S 500 4MATIC
S	S	S	S	S	S	S	S	S	S

Original-Zubehör.

Bei dem hier beschriebenen Zubehör handelt es sich um einen Auszug aus dem umfangreichen Zubehör-Sortiment für die neue S-Klasse. Die ausführlichen Zubehör-Informationen mit den genauen Produktbeschreibungen erhalten Sie bei Ihrem Mercedes-Benz Partner oder online unter <http://configurator.mercedes-benz-accessories.com>.

Die angegebenen Preise verstehen sich ohne eventuelle Ein- bzw. Anbaukosten. Änderungen und Irrtümer vorbehalten.



Preis Euro
inkl. MwSt.
exkl. MwSt.

Exterieur	Bild-Nr.	Teilenummer	Preis Euro inkl. MwSt. exkl. MwSt.
48,3 cm (19") Leichtmetallrad im 10-Speichen-Design schwarz lackiert, glanzgedreht mit bspw. für VA 255/45 R19 auf 8,5 J x 19 ET 31,5	1	A223 401 4700 7X23	428,91 369,75
48,3 cm (19") Leichtmetallrad im 5-Doppelspeichen-Design schwarz lackiert, glanzgedreht mit bspw. für VA 255/45 R19 auf 8,5 J x 19 ET 31,5	2	A223 401 4900 7X23	428,91 369,75
50,8 cm (20") Leichtmetallrad im Y-Speichen-Design schwarz, matt mit bspw. für VA 255/40 R20 auf 9 J x 20 ET 34	3	A223 401 3800 7X71	482,53 415,97
Heckspoiler, grundiert	4	A223 793 0000	496,17 427,73
Schmutzfänger, Satz vorne Nicht mit AMG-Line (950)		A223 890 0600	102,38 88,26
Schmutzfänger, Satz hinten Nicht mit AMG-Line (950)		A223 890 0700	106,26 91,60
Radnabenabdeckung, bspw. Stern erhaben, schwarz	5	A000 400 3800 9040	15,11 13,03
Radnabenabdeckung, bspw. Stern mit Lorbeerkranz, schwarz	6	A167 401 5900 9040	15,11 13,03
Ventilzierkappe, Set, 4-teilig	7	B6 647 2002	14,13 12,18
Reifenluftdruckprüfer	8	B6 658 8140	23,88 20,59



Original-Zubehör.

	Bild-Nr.	Teilenummer	Preis Euro inkl. MwSt. exkl. MwSt.
USB Power Charger Ladeleistung von bis zu 2 x 2,4 A sorgen unterwegs für eine rasche und komfortable Aufladung über den Zigarettenanzünder; mit dezent beleuchteten USB Steckplätzen zur einfachen Bedienung auch im Dunkeln	1	A213 820 0803	30,22 26,05
Media Interface Consumer Kabel Kit Geeignet für iPhone® mit Apple Lightning-Connector, Geräte mit Mikro-USB, USB Typ C- und USB Typ A-Anschluss sowie für Fahrzeuge mit Smartphone Integration.	2	A177 820 3001	63,36 54,62
Kindersitz BABY-SAFE plus II, mit AKSE, grau/schwarz, bis 13 kg Bei Fahrzeugen mit Automatische Beifahrerairbag-Abschaltung (U10) und bei der Verwendung des BABY-SAFE plus II mit AKSE wird der Beifahrerairbagautomatisch deaktiviert	3	A000 970 3802	321,68 277,31
Kindersitz DUO plus, mit ISOFIX, grau/schwarz, 9 bis 18 kg	4	A000 970 4302	370,42 319,33
Kindersitz KIDFIX XP, mit ISOFIT, grau/schwarz, 15 bis 36 kg	5	A000 970 4902	311,94 268,91
AMG Kindersitz KIDFIX XP, mit ISOFIT, schwarz, 15 bis 36 kg	6	A000 970 3302	438,65 378,15
Flakon, No.86 MOOD cotton		A223 899 0500	66,28 57,14
Flakon, BAMBOO MOOD	7	A223 899 0200	66,28 57,14

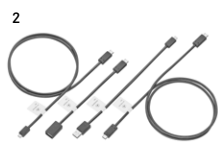

Original-Zubehör.

Cargo and Care

	Bild-Nr.	Teilenummer	Preis Euro inkl. MwSt. exkl. MwSt.
Heckfahrradträger, für Anhängervorrichtung, klappbar für 2 Fahrräder Nur mit Anhängervorrichtung mit ESP® Anhängerstabilisierung (550)		A000 890 1700	554,65 478,15
Heckfahrradträger, für Anhängervorrichtung, klappbar für 3 Fahrräder Nur mit Anhängervorrichtung mit ESP® Anhängerstabilisierung (550)	1	A000 890 1800	652,13 562,18
Kofferraumwanne, flach, schwarz	2	A223 814 2000	92,60 79,83
Staubbox, schwarz Optimale Funktion mit der Kofferraumwanne, flach, A223 814 2000		A000 814 0400	77,01 66,39
Wendematte, schwarz	3	A223 680 7604	130,04 112,10
Zick-Zack Ladekantenschutz Schont Kofferraum, Stoßfänger und Ladekante vor Schmutz und Kratzern; Anbindung mittels Haken an den Lastösen oder Klettband an der Wendematte	4	A253 693 2000	35,09 30,25
Steckmodul Kofferraum Zur flexiblen Unterteilung des Kofferraums um Ladegut vor dem Verrutschen zu bewahren	5	A000 890 0294	35,09 30,25
Einkaufsbox, klappbar, anthrazit	6	A203 840 0020	10,72 9,24
Ladegerät mit Ladeerhaltungsfunktion, 5 A, für Bleisäure- und Lithiumbatterien	7	A000 982 3021	104,31 89,92

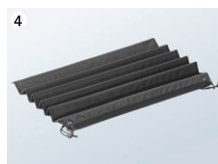

Weitere technische Daten.

Typ	Leergewicht/ Zuladung ⁴ / Zulässiges Gesamtgewicht (kg)	Gepäckraum- volumen ⁵ (l)	Anhängelast ungebremst/ gebremst (kg)	Tankinhalt/ davon Reserve (l)
Limousine kurzer Radstand Diesel				
S 350 d	2.020/700/2.720	540	750/2.100	65/8
S 350 d 4MATIC	2.070/700/2.770	540	750/2.100	65/8
S 400 d 4MATIC	2.070/700/2.770	540	750/2.100	65/8

Typ	Leergewicht/ Zuladung ⁴ / Zulässiges Gesamtgewicht (kg)	Gepäckraum- volumen ⁵ (l)	Anhängelast ungebremst/ gebremst (kg)	Tankinhalt/ davon Reserve (l)
Limousine kurzer Radstand Benziner				
S 450 4MATIC	1.995/800/2.795	550	750/2.100	65/8
S 500 4MATIC	2.045/765/2.810	550	750/2.100	65/8

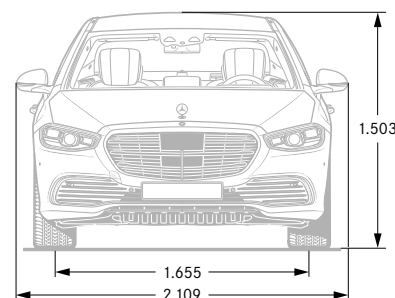
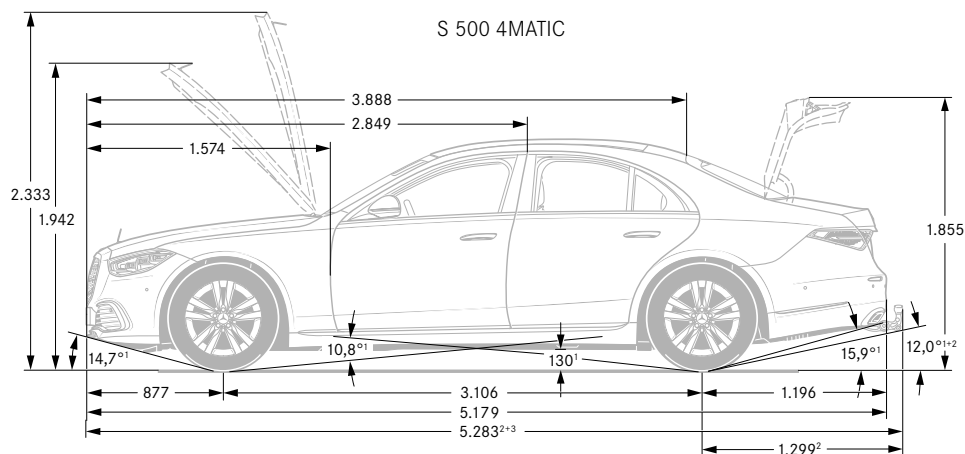

¹ Bei zulässigem Gesamtgewicht ² Mit Anhängerkupplung inkl. Schutzkappe (SA) ³ inkl. Kennzeichen-Adapter (4 mm)

⁴ Masse des Kraftfahrzeugs in fahrbereitem Zustand mit dem zu mindestens 90 % seines Fassungsvermögens gefüllten Kraftstofftank, zuzüglich der Masse des Fahrers (per Gesetz pauschal mit 75 kg veranschlagt), des Kraftstoffs und der Flüssigkeiten, ausgestattet mit der Standardausrüstung gemäß den Herstellerangaben sowie, sofern vorhanden, der Masse des Aufbaus, des Führerhauses, der Anhängervorrichtung und des Ersatzrads/der Ersatzräder sowie des Werkzeugs. Sonderausstattungen, Zusatzausrüstungen und Zubehör können einen Einfluss auf Gewicht, verbleibende Nutzlast, Rollwiderstand, Aerodynamik usw. haben und damit auch die Verbrauchs- und CO₂-Werte beeinflussen.

⁵ In Anlehnung an Richtlinie ISO 3832:2002-06. Gepäckraumvolumen kann je nach Sonderausstattung abweichen

Weitere technische Daten.

Typ	Leergewicht/ Zuladung ⁴ / Zulässiges Gesamtgewicht (kg)	Gepäckraum- volumen ⁵ (l)	Anhängelast ungebremst/ gebremst (kg)	Tankinhalt/ davon Reserve (l)
Limousine langer Radstand Diesel				
S 350 d	2.040/725/2.765	540	750/2.100	65/8
S 350 d 4MATIC	2.090/725/2.815	540	750/2.100	65/8
S 400 d 4MATIC	2.090/725/2.815	540	750/2.100	65/8

Typ	Leergewicht/ Zuladung ⁴ / Zulässiges Gesamtgewicht (kg)	Gepäckraum- volumen ⁵ (l)	Anhängelast ungebremst/ gebremst (kg)	Tankinhalt/ davon Reserve (l)
Limousine langer Radstand Benziner				
S 450 4MATIC	2.015/805/2.820	550	750/2.100	65/8
S 500 4MATIC	2.065/755/2.820	550	750/2.100	65/8

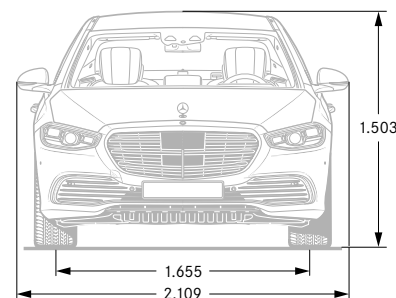
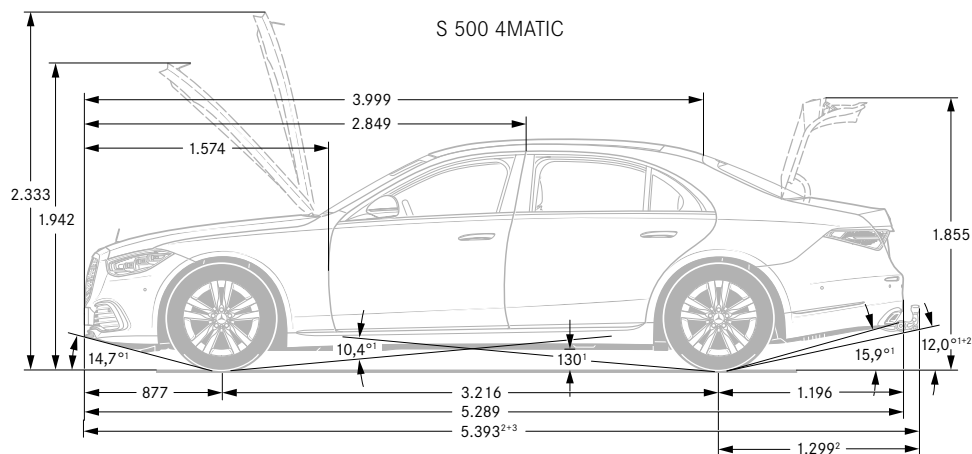

¹ Bei zulässigem Gesamtgewicht ² Mit Anhängerkupplung inkl. Schutzkappe (SA) ³ inkl. Kennzeichen-Adapter (4 mm)

⁴ Masse des Kraftfahrzeugs in fahrbereitem Zustand mit dem zu mindestens 90 % seines Fassungsvermögens gefüllten Kraftstofftank, zuzüglich der Masse des Fahrers (per Gesetz pauschal mit 75 kg veranschlagt), des Kraftstoffs und der Flüssigkeiten, ausgestattet mit der Standardausrüstung gemäß den Herstellerangaben sowie, sofern vorhanden, der Masse des Aufbaus, des Führerhauses, der Anhängervorrichtung und des Ersatzrads/der Ersatzräder sowie des Werkzeugs. Sonderausstattungen, Zusatzausrüstungen und Zubehör können einen Einfluss auf Gewicht, verbleibende Nutzlast, Rollwiderstand, Aerodynamik usw. haben und damit auch die Verbrauchs- und CO₂-Werte beeinflussen.

⁵ In Anlehnung an Richtlinie ISO 3832:2002-06. Gepäckraumvolumen kann je nach Sonderausstattung abweichen

Service.

Mercedes-Benz Komplettservice-Paket

Ihr Mercedes-Benz Service sorgt dafür, dass vom ersten Kilometer an die Sicherheit, Zuverlässigkeit und der Wert Ihres Mercedes bestmöglich bewahrt werden. So genießen Sie mit unserem Komplettservice-Paket vielfältige Leistungen - und sind damit jederzeit einfach entspannt unterwegs. Das Komplettservice-Paket umfasst bis zu fünf Jahre lang sämtliche Service-Arbeiten.¹

z. B. für 36 Monate und 45.000 km nur:

¹ Gemäß den jeweiligen Bedingungen des Komplettservice-Pakets.

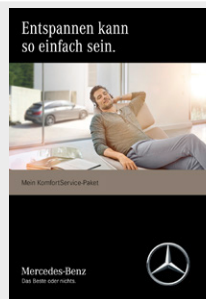

Mercedes-Benz Garantie-Paket

Verlängern Sie ganz einfach Ihren Schutz vor unvorhersehbaren Reparaturen. Das Mercedes-Benz Garantie-Paket gibt Ihnen nach Ablauf der Neufahrzeug-Garantie finanzielle Sicherheit.

Sie können es günstig bereits beim Neufahrzeugkauf oder erst zu einem späteren Zeitpunkt abschließen und bis ins 12. Laufjahr Ihres Fahrzeugs immer wieder verlängern. Sie sichern sich damit umfangreiche Garantie- und Reparaturleistungen² von Ihrem Mercedes-Benz Service.

² Gemäß den jeweiligen Bedingungen des Garantie-Pakets.

³ Gemäß dem Bundesministerium für Finanzen (BMF) ist der temporär reduzierte Mehrwertsteuersatz von 16 % nicht auf Garantieversprechen, die nach dem 31.12.2020 enden, anwendbar.



Garantie-Paket 12 Monate

Garantie-Paket 24 Monate

Garantie-Paket 36 Monate

Preis/Monat
inkl. MwSt.

89,68

94,55

100,40

Kaufpreis³
inkl. MwSt.

489,00

1.085,00

1.795,00

	kurzer Radstand					langer Radstand				
	S 350 d	S 350 d 4MATIC	S 400 d 4MATIC	S 450 4MATIC	S 500 4MATIC	S 350 d	S 350 d 4MATIC	S 400 d 4MATIC	S 450 4MATIC	S 500 4MATIC
Mercedes-Benz Komplettservice-Paket	●	-	-	-	-	●	-	-	-	-
Mercedes-Benz Garantie-Paket	-	●	-	-	-	-	●	-	-	-
Mercedes-Benz Garantie-Paket 12 Monate	●	●	●	●	●	●	●	●	●	●
Mercedes-Benz Garantie-Paket 24 Monate	●	●	●	●	●	●	●	●	●	●
Mercedes-Benz Garantie-Paket 36 Monate	●	●	●	●	●	●	●	●	●	●

Finanzdienstleistungen und Versicherungen.

Mercedes-Benz Bank

Profitieren Sie von der Mercedes-Benz Qualität, Zuverlässigkeit und Sicherheit auch in Ihren finanziellen Angelegenheiten. Mit unseren Finanzierungs- und Leasingprodukten haben Sie flexible Möglichkeiten, sich Ihren Wunsch eines neuen Mercedes zu erfüllen. Und unsere Versicherungen bieten zuverlässigen Schutz für Ihr Auto und Ihr Budget. Darüber hinaus runden Produkte zum Anlegen das Angebot ab.

Erfahren Sie mehr unter www.mercedes-benz-bank.de



Mobilität aus einer Hand

Wählen Sie die individuelle Kombination, die zu Ihrem Leben passt.

Mit Business-Leasing plus für Firmenkunden und Privat-Leasing plus für Privatkunden erhalten Sie Leasing und Versicherung in einer festen monatlichen Rate.

Bei der Plus3-Finanzierung entscheiden Sie am Vertragsende, ob Sie Ihr Fahrzeug behalten, verkaufen oder zum vertraglich garantierten Restwert* zurückgeben möchten. Und für Ihren flexiblen Mobilitätsbedarf ermöglicht Ihnen Mercedes-Benz Rent den Mercedes Ihrer Wahl zur Miete.

*Diese Option beruht auf einer Zusatzvereinbarung zwischen Ihnen und Ihrem Händler.



Mercedes Credit Card

Die neue Mercedes Credit Card* ist auf höchste Ansprüche zugeschnitten. Mit der Mercedes Credit Card bezahlen Sie weltweit komfortabel und profitieren von Reise- und Versicherungsleistungen, automobilen Leistungen, einem attraktiven Bonusprogramm und finanziellen Freiheiten. Und Sie können ganz individuell auch optionale Versicherungen wie ein Reise- oder Shopping-Paket auswählen.

Informieren Sie sich und beantragen Sie die neue Mercedes Credit Card unter: <https://www.mercedes-creditcard.de/>

*Kartenherausgebendes Institut und Vertragspartner ist die Landesbank Baden-Württemberg/BW-Bank.



„InScore“ – die Telematik Autoversicherung

Mit der digitalen Autoversicherung „InScore“** und Ihrem vernetzten Fahrzeug können Sie selbst bestimmen, wie hoch die Versicherungsprämie ist. Denn bei der Telematik Autoversicherung hat die persönliche Fahrweise Einfluss auf Ihre Versicherungsprämie. Neben dem umfassenden Versicherungsschutz sind bis zu 30 % Nachlass auf die reguläre Prämie erhältlich:

- 10 % Welcome-Nachlass automatisch mit Abschluss der digitalen Versicherung „InScore“
- 10 % exklusiven Sonderrabatt bei Abschluss bis zum Aktionsende am 31.12.2020
- und zusätzlich bis zu 10 % Nachlass abhängig von Ihrem Fahrverhalten

Mehr dazu erfahren Sie unter <https://www.mercedes-benz-bank.de/inscore>.

*Versicherer: HDI Versicherung AG, HDI-Platz 1, 30659 Hannover, vermittelt durch die Mercedes-Benz Bank AG, Siemensstraße 7, 70469 Stuttgart. Es gelten die allgemeinen Versicherungsbedingungen.



Kaufpreisschutz

Erweitern Sie die Leistungen Ihrer Vollkaskoversicherung. Der Kaufpreisschutz* schließt bei Totalschaden, Diebstahl oder Zerstörung bis zu 48 Monate lang die Lücke zwischen Kaufpreis und Wiederbeschaffungswert. So steht Ihnen für den Kauf eines neuen Fahrzeugs der ursprüngliche Kaufpreis erneut zur Verfügung.

*Versicherer: Zurich Insurance plc NDL für Deutschland, vermittelt durch die Mercedes-Benz Bank AG. Es gelten die allgemeinen Versicherungsbedingungen.



Fahrzeugabholung.

Mehr Informationen zur Fahrzeugabholung im Kundencenter finden Sie in unserer praktischen Web-App.

Bequem den QR-Code scannen oder www.mbkundencenter.com besuchen.

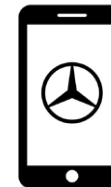

mbkundencenter.com



Besuchen Sie die Erfinder des Automobils und erleben Sie Ihre ganz persönlichen Sternstunden in einem der Mercedes-Benz Kundencenter. Erfahren Sie hautnah, wie wir mit modernster Technik Fahrzeuge nach den individuellen Wünschen unserer Kunden entstehen lassen, und nehmen Sie an einer Werkbesichtigung durch unsere Automobilfertigung teil!

Mercedes-Benz Kundencenter Bremen

Erleben Sie das Werk in Bremen als Kompetenzzentrum der C-Klasse: Limousine, T-Modell, Coupé, Cabriolet und GLC oder als Sportwagenschmiede für SL, SLC, E-Klasse Coupé und E-Klasse Cabriolet. Lernen Sie unseren Geländewagen-Parcours „The Rock“ kennen und stellen Sie den GLC auf die Probe. Das Kundencenter freut sich darauf, seinen Gästen einen unvergesslichen Tag zu bereiten.

Die Abholung Ihrer neuen S-Klasse ist im Mercedes-Benz Kundencenter Bremen gegen einen Aufpreis von 500,00 € (zzgl. Mehrwertsteuer) möglich.

Im Holter Feld
28309 Bremen
Telefon: +49 421 419-5350
E-Mail:
kundencenter.bremen@daimler.com



Mercedes-Benz Kundencenter Rastatt

Gehen Sie mit auf Entdeckungstour und werden Sie Zeuge, wie die A- und B-Klasse sowie der GLA im Mercedes-Benz Werk Rastatt, dem Kompetenzzentrum der Kompaktfahrzeuge, entstehen. Auf dem neuen Erlebnis-Parcours „A-Rock“ wird das Fahren zum Abenteuer. Offroad Begeisterte können sich hier von der Qualität des im Werk Rastatt produzierten GLA selbst überzeugen. Erleben Sie bei uns einen Tag wie keinen anderen! Wir freuen uns auf Sie.

Die Abholung Ihres neuen S-Klasse ist im Mercedes-Benz Kundencenter Rastatt gegen einen Aufpreis von 500,00 € (zzgl. Mehrwertsteuer) möglich.

Gottlieb-Daimler-Straße
76437 Rastatt
Telefon: +49 7222 9123388
E-Mail:
kundencenter.rastatt@daimler.com



Mercedes-Benz Kundencenter Sindelfingen

Das Mercedes-Benz Werk Sindelfingen ist Kompetenzzentrum für Fahrzeuge der Ober- und Luxusklasse. Hier entstehen S- und E-Klasse sowie CLS und Mercedes-AMG GT. Im Kundencenter in Sindelfingen trifft Tradition auf Moderne. Seit 1953 können Kunden auf Wunsch ihren neuen Mercedes direkt im Werk in Empfang nehmen. Die neu gestalteten Räumlichkeiten des Kundencenters bieten Ihnen mehr Anlass denn je für einen Besuch. Überzeugen Sie sich selbst!

Die Abholung Ihrer neuen S-Klasse ist im Mercedes-Benz Kundencenter Sindelfingen für Sie kostenfrei.

Käsbrunnlestraße
71063 Sindelfingen
Telefon: +49 7031 90-70403
E-Mail:
kundencenter.sindelfingen@daimler.com



Fragen Sie Ihren Mercedes-Benz Vertragspartner zu näheren Details.

Mercedes me connect.

Voraussetzung:

Für die Nutzung der nachfolgend aufgeführten Dienste ist eine Registrierung im Mercedes me Portal sowie die Zustimmung zu den Nutzungsbedingungen für die Mercedes me connect Dienste notwendig. Zusätzlich muss das jeweilige Fahrzeug mit dem Benutzerkonto verknüpft sein. Nach Ablauf der initialen Laufzeit können die Dienste kostenpflichtig verlängert werden. Die erstmalige Aktivierung der Dienste ist innerhalb von 1 Jahr ab Erstzulassung oder Inbetriebnahme durch den Kunden möglich, je nachdem was zuerst erfolgt.

	Vertragsrechtliche Einschränkungen	MBUX
Basisdienste Wartungsmanagement, Unfallmanagement, Pannenmanagement, Telediagnose, Fahrzeugdiagnose.	Unbegrenzte Laufzeit	S
Vorrüstung für Navigationsdienste (01U) Wo auch immer Sie hinfahren, Sie sind immer bestens informiert. Ihr Fahrzeug beantwortet Ihnen Fragen zu Ihrer Reise und Sie erfahren die Anzahl verfügbarer Parkplätze oder das aktuelle Wetter. Damit gelingt Ihnen die Reiseplanung noch leichter.	3 Jahre ab Aktivierung kostenfrei nutzbar	●
Vorrüstung für Live Traffic Information (367) Stressfrei auf dem besten Weg ans Ziel – ob in der Rushhour oder auf Reisen. Mit Live Traffic Information empfängt Ihr Navigationssystem Verkehrsdaten in Echtzeit und optimiert die dynamische Routenführung. Dank präziser und aktueller Informationen über Staus, Stop&Go-Verkehr und mehr werden Sie bei der Reduzierung von Fahrtzeiten unterstützt.	3 Jahre ab Aktivierung kostenfrei nutzbar	●
Mercedes-Benz Notrufsystem (351) Das Mercedes-Benz Notrufsystem kann im Notfall für den entscheidenden Zeitvorteil sorgen. Über ein Kommunikationsmodul mit eigener SIM-Karte wird bei einem Unfall automatisch ein Notruf ausgelöst, der die Zeit bis zum Eintreffen von Rettungskräften verkürzen kann. Der Notruf kann auch manuell ausgelöst werden, um schnelle Hilfe zu organisieren.	Unbegrenzte Laufzeit	Keine Nutzungsvoraussetzungen
Kommunikationsmodul LTE (382) für die Nutzung von Mercedes me connect Diensten Das Kommunikationsmodul (LTE) bietet Ihnen ein klares Plus an Komfort und Sicherheit. Es verknüpft das Fahrzeug ständig mit dem Internet – damit Sie hilfreiche Dienste wie die Live Traffic Information von Mercedes me connect nutzen können. Zwei Mobilfunkantennen und eine LTE-fähige SIM-Karte sorgen für eine schnelle Verbindung.	Unbegrenzte Laufzeit	Keine Nutzungsvoraussetzungen
Kommunikationsmodul (LTE Advanced) (384) für die Nutzung von Mercedes me connect Diensten Das Kommunikationsmodul überträgt größere Datenvolumen mit hoher Geschwindigkeit. Der Begriff Advanced steht für einen besonders leistungsfähigen Mobilfunkstandard. Von diesem Turbo-LTE profitieren Sie immer. Etwa durch noch schnelleren Informationsfluss bei den vielen Mercedes me Komfortdiensten oder der Car-to-X-Kommunikation.	Unbegrenzte Laufzeit	●

Mercedes me connect.

Voraussetzung:

Für die Nutzung der nachfolgend aufgeführten Dienste ist eine Registrierung im Mercedes me Portal sowie die Zustimmung zu den Nutzungsbedingungen für die Mercedes me connect Dienste notwendig. Zusätzlich muss das jeweilige Fahrzeug mit dem Benutzerkonto verknüpft sein. Nach Ablauf der initialen Laufzeit können die Dienste kostenpflichtig verlängert werden. Die erstmalige Aktivierung der Dienste ist innerhalb von 1 Jahr ab Erstzulassung oder Inbetriebnahme durch den Kunden möglich, je nachdem was zuerst erfolgt.

	Vertragsrechtliche Einschränkungen	MBUX
Remote Services Plus (33U) Das Paket Remote Services Plus macht Mobilität zu einem neuen Erlebnis und bringt mehr Komfort und Sicherheit. Über das Kommunikationsmodul greifen Sie rund um die Uhr auf die Dienste von Mercedes me zurück. Sie können so aus der Ferne Fahrzeuginformationen abrufen wie Ihren Tankfüllstand oder bestimmte Befehle auslösen wie das Verriegeln der Türen. Die Anpassung von Fahrzeugeinstellungen ist ebenso möglich wie die Lokalisierung des Fahrzeugstandortes.	3 Jahre ab Aktivierung kostenfrei nutzbar	S

Ihr Weg, um diese Dienste nutzen zu können:

Rufen Sie die Seite Mercedes me connect (<https://me.mercedes-benz.com>) auf und klicken Sie dann auf „Registrieren“. Geben Sie jetzt die geforderten Daten ein und klicken Sie anschließend auf „Registrieren“. Im Anschluss erhalten Sie eine E-Mail. Klicken Sie in dieser auf den Link „Registrierung abschließen“ und legen Sie Ihr individuelles Passwort fest. Klicken Sie nun auf „Nutzungsbedingungen akzeptieren“. Lesen Sie die Nutzungsbedingungen durch und akzeptieren Sie diese. Ihr Fahrzeug können Sie nun mit Ihrem Profil bei Ihrem Mercedes-Benz Partner verknüpfen lassen. Hierfür ist Ihre E-Mail-Adresse, der Fahrzeugschein und der Ausweis notwendig. Richten Sie sich anschließend auf Ihrem Smartphone/Tablet die Seite <http://connect.mercedes.me> ein oder laden Sie die Mercedes App me auf Ihr Smartphone, um die Dienste bequem von überall zu nutzen.



Mercedes-Benz ist einer der Gründungspartner der Stiftung „Laureus Sport for Good Foundation“.

Seit der Stiftungsgründung im Jahr 2000 unterstützt und fördert Mercedes-Benz die Ziele und Werte dieses weltweiten, gemeinnützigen Programms: mit sozialen Sportprojekten das Leben von benachteiligten oder kranken Kindern und Jugendlichen zu verbessern. Laureus wurde zu einem grundlegenden Bestandteil der gesellschaftlichen Verantwortung von Mercedes-Benz. Jeder neue Mercedes ist daher ein Botschafter dieser Werte. Mit dem Kauf eines Mercedes unterstützen Sie die Stiftung „Laureus Sport for Good Foundation“.

Speicherung technischer Daten im Fahrzeug: Elektronische Fahrzeugkomponenten (z.B. Airbag-Steuergerät, Motorsteuergerät, etc.) enthalten Datenspeicher für technische Fahrzeugdaten, wie z. B. Meldungen im Falle von Funktionsstörungen, Geschwindigkeit des Fahrzeuges, Bremsstärke oder Funktionsweise von Rückhalte- und Fahrerassistenz-Systemen im Falle eines Unfallereignisses (Audio- und Videodaten werden nicht gespeichert). Die Daten werden flüchtig, punktuell als Momentaufnahme z. B. im Falle einer Störungsmeldung, über einen sehr kurzen Aufzeichnungszeitraum (maximal wenige Sekunden) z. B. im Falle eines Unfalls oder in zusammengefasster Form z.B. zur Bewertung der Bauteilbeanspruchung gespeichert. Die gespeicherten Daten können über Schnittstellen im Fahrzeug ausgelesen, von geschulten Technikern zur Diagnose und Behebung etwaiger Funktionsstörungen oder vom Hersteller zur Analyse und zur weiteren Verbesserung von Fahrzeugfunktionen verarbeitet und genutzt werden. Auf Wunsch des Kunden können Daten auch als Basis für weitere optionale Dienstleistungen dienen. Eine Übertragung der Daten aus dem Fahrzeug heraus an den Hersteller bzw. Dritte erfolgt grundsätzlich nur aufgrund gesetzlicher Erlaubnis (z.B. Fahrzeugnotruf e-Call), oder aufgrund vertraglichen Einverständnisses mit dem Kunden unter Berücksichtigung des Datenschutzes. Weitere Informationen zu gespeicherten Daten im Fahrzeug befinden sich in der Betriebsanleitung des Fahrzeugs. Diese finden Sie gedruckt und interaktiv im Fahrzeug oder online unter www.mercedes-benz.de/betriebsanleitung.

Nach Redaktionsschluss können sich am Produkt Änderungen ergeben haben.

Mercedes-Benz AG, Mercedes-Benz Cars Vertrieb Deutschland, Mühlenstraße 30, 10243 Berlin, MBD/VPP (aktualisiert: 15. Oktober 2020)

www.mercedes-benz.de